

Anuario de Estadística 2014



**Ministerio de Agricultura, Alimentación
y Medio Ambiente**



GOBIERNO
DE ESPAÑA

MINISTERIO
DE AGRICULTURA, ALIMENTACIÓN
Y MEDIO AMBIENTE

Madrid, 2015

ANUARIO DE ESTADISTICA MINISTERIO DE AGRICULTURA ALIMENTACIÓN Y MEDIO AMBIENTE 2014



MINISTERIO DE AGRICULTURA, ALIMENTACIÓN Y MEDIO AMBIENTE

Madrid, 2015

Un año más, el Ministerio de Agricultura, Alimentación y Medio Ambiente presenta una nueva edición del Anuario de Estadística.

La información que se presenta recopila datos de diversas fuentes, tanto internas como externas, y tiene el objetivo de integrar en una única publicación la información más relevante de los diferentes sectores que vienen a formar este Ministerio, así como la de un gran número de operaciones estadísticas que vienen recogidas en el Plan Estadístico Nacional.



Cada capítulo va precedido de breves notas metodológicas que junto a los datos e ilustraciones presentadas, permiten interpretar y clarificar los contenidos del mismo.

Hay que entender la importancia de este Anuario, por que aproximadamente más de la mitad de las visitas realizadas a las estadísticas del Ministerio durante el año pasado fueron dirigidas a esta publicación. Lo que permite comprender la importancia que tiene el Anuario en los diferentes usuarios: ciudadanos, académicos, asociaciones y otros colectivos. De ahí la necesidad de hacer de esta fuente un medio vivo, y en continuo actualización y crecimiento.

La estructura del Anuario, intenta ser un fiel reflejo de la estructura departamental, agrupando la información en cuatro grandes grupos: Estadísticas Básicas, Estadísticas Ambientales, Estadísticas Agrarias y Alimentación, y Estadísticas Pesqueras. Diferenciando cada apartado por colores, con objeto de ayudar y facilitar al usuario la búsqueda de datos entre las casi 1200 tablas que se presentan.

Queremos agradecer la inestimable colaboración de todos aquellos que han participado en la elaboración del Anuario. Sin ellos no se podría haber realizado.

EL SUBSECRETARIO DE AGRICULTURA
ALIMENTACIÓN Y MEDIO AMBIENTE



Fdo: D. Jaime Haddad Sánchez de Cueto

SECRETARIO GENERAL TÉCNICO

Adolfo Díaz-Ambrona Medrano

ELABORACIÓN Y
REDACCIÓN**Subdirección General de Estadística**

Paloma Seoane Spiegelberg

sgestadi@magrama.es**Estadísticas Agroalimentarias****Jefa de Área**

Iciar Barbier Díaz

Jefe de Sección:

Juan José López Pérez

COLABORADORES

Agencia Estatal de Meteorología (AEMET)
Instituto Geográfico Nacional (IGN)
Instituto Nacional Estadísticas (INE)
Dirección General de Calidad y Evaluación Ambiental y Medio Natural
Dirección General de Servicios- Oficina Presupuestaria.
Subdirección General de Calidad del Aire, y Medio Ambiente Industrial
Subdirección General de Calidad Diferenciada y Agricultura Ecológica
Subdirección General de Dominio Público Marítimo-Terrestre
Subdirección General de Estadística
Subdirección General de Estadística e Información – Ministerio de Empleo y Seguridad Social.
Subdirección General de Estructura de la Cadena Alimentaria
Subdirección General de Evaluación Ambiental
Subdirección General de Fomento Industrial e Innovación
Subdirección General de Medios de Producción Agrícolas y Oficina Española de Variedades Vegetales
Subdirección General de Planificación y Uso Sostenible del Agua
Subdirección General de Residuos
Subdirección General de Silvicultura y Montes

**MINISTERIO DE AGRICULTURA, ALIMENTACIÓN Y MEDIO AMBIENTE****Edita**

© Ministerio de Agricultura, Alimentación y Medio Ambiente
Secretaría General Técnica
Centro de Publicaciones
Catálogo de Publicaciones de la Administración General del Estado:
<http://publicacionesoficiales.boe.es/>

NIPO: 280-15-063-O.

ÍNDICE DE CONTENIDOS

- **ÍNDICE GENERAL**
- **PRIMERA PARTE: ESTADÍSTICAS BÁSICAS**
- **SEGUNDA PARTE: ESTADÍSTICAS AMBIENTALES**
- **TERCERA PARTE: ESTADÍSTICAS AGRARIAS Y ALIMENTACION**
- **CUARTA PARTE: ESTADÍSTICAS PESQUERAS**

ANUARIO DE ESTADISTICA MINISTERIO DE AGRICULTURA, ALIMENTACION Y MEDIO AMBIENTE 2014

INDICE GENERAL

PRIMERA PARTE: ESTADÍSTICAS BÁSICAS

CAPITULO 1: TERRITORIO

- 1.1. Distribución por provincias y comunidades autónomas de la extensión superficial total según zonas altimétricas
- 1.2. Distribución de los municipios por provincias y comunidades autónomas según estratos de superficie y extensión media
- 1.3. Distribución por provincias de la relación entre la superficie arbolada y la superficie total, 2013
- 1.4. Mapa provincial de la relación entre la superficie arbolada y la superficie total, 2013

CAPITULO 2: CLIMATOLOGÍA E HIDROLOGÍA.

- 2.1. Precipitación anual y mensuales medias durante el período 1981/2010
- 2.2. Precipitaciones mensuales, 2013
- 2.3. Temperaturas máxima, mínima y media, 2013
- 2.4. Serie histórica de la precipitación media y total según cuencas hidrográficas de la España Peninsular
- 2.5. Precipitaciones según cuencas hidrográficas y meses, 2013
- 2.6. Serie histórica de la capacidad y el volumen de agua embalsada según cuencas hidrográficas y total nacional

CAPITULO 3: DISTRIBUCIÓN GENERAL DEL SUELO SEGÚN USOS Y APROVECHAMIENTOS

- 3.1. Serie histórica de la distribución de la superficie geográfica según grandes grupos de usos
- 3.2. Estado comparativo de la distribución general de la tierra, 2012-2013
- 3.3. Distribución de la superficie según grandes usos y aprovechamientos del suelo, 2013
- 3.4. Distribución de las tierras de cultivo según grandes grupos de cultivo y ocupación principal, 2013
- 3.5. Distribución de la superficie con aprovechamiento principal pastos, 2013

CAPITULO 4: ESTRUCTURA DE LAS EXPLOTACIONES AGRARIAS

- 4.1. Distribución autonómica de las explotaciones agrarias:
 - 4.1.1. Según (ST) y (SAU), 2013
 - 4.1.2. Según grandes grupos de usos y aprovechamientos de (SAU), 2013
 - 4.1.3. Según sistema de cultivo de tierras labradas y grupo de cultivos: Regadío al aire libre, 2013
 - 4.1.4. Según tipo de cultivos: Regadío en invernadero, 2013
 - 4.1.5. Según sistema de cultivo de tierras labradas y tipo de cultivos: Secano, 2009
 - 4.1.6. Según tierras dedicadas a pastos permanentes, 2009
- 4.2. Distribución de las explotaciones agrarias sin (SAU), 2009
- 4.3. Distribución autonómica de las explotaciones agrarias según efectivos ganaderos:
 - 4.3.1. Bovinos, 2013
 - 4.3.2. Ovinos, 2013
 - 4.3.3. Caprinos, 2013
 - 4.3.4. Porcinos, 2013
 - 4.3.5. Equinos, 2013
 - 4.3.6. Aves, excepto avestruces 2013
 - 4.3.7. Conejas madres, 2013
 - 4.3.8. Colmenas, 2013
- 4.4. Distribución autonómica:
 - 4.4.1. De la Producción Estándar Total (PET)de las explotaciones agrarias por tramos de PET, 2013
 - 4.4.2. De las explotaciones agrarias por tramos de Producción Estándar Total (PET), 2013.
 - 4.4.3. De las explotaciones agrarias según (OTE), 2013
 - 4.4.4. De las explotaciones agrarias según tipo de trabajo realizado y (UTA), 2013.
- 4.5. Distribución autonómica:
 - 4.5.1. De la superficie forestal según SAU en hectáreas, 2013
 - 4.5.2. De las explotaciones forestales según (SAU), 2013.
 - 4.5.3. De la superficie de las explotaciones forestales según (SAU), 2013
- 4.6. Distribución autonómica del número las explotaciones agrarias dedicadas a:
 - 4.6.1. Turismo, alojamiento y otras actividades recreativas como actividad complementaria, 2013
 - 4.6.2. Artesanía como actividad complementaria, 2013
 - 4.6.3. Transformación de productos agrícolas (elaboración de embutidos, queso, vino...) como actividad complementaria, 2013
 - 4.6.4. Transformación de la madera (aserrado) como actividad complementaria, 2013
 - 4.6.5. Acuicultura (cría de peces, cangrejos, ranas...) como actividad complementaria, 2009
 - 4.6.6. Producción de energía renovable para la venta (eólica, biogás, acumuladores solares...) como actividad complementaria, 2013
 - 4.6.7. Trabajos agrícolas bajo contrato para otras explotaciones como actividad complementaria, 2013
 - 4.6.8. Trabajos no agrícolas bajo contrato como actividad complementaria, 2013
 - 4.6.9. Selvicultura como actividad complementaria, 2013
 - 4.6.10. A otras actividades complementarias, 2013
- 4.7. Explotaciones agrarias en la Unión Europea
 - 4.7.1 Principales resultados de las explotaciones agrarias en la Unión Europea 2009-2010
 - 4.7.2 Distribución de la superficie agrícola utilizada de las explotaciones agrarias en la Unión Europea, 2010
 - 4.7.3 Distribución del número de explotaciones agrarias en la Unión Europea según (OTE), 2010

CAPITULO 5: DEMOGRAFÍA Y ASPECTOS SOCIALES DE AGRICULTURA, ALIMENTACIÓN Y MEDIO AMBIENTE

- 5.1. Proyecciones de población calculadas para el total de España (a 1 de enero de cada año)
- 5.2. Cifras de población según comunidades autónomas y género (a 1 de enero de cada año)
- 5.3. Cifras de población de los censos según el tamaño de los municipios y número de habitantes
- 5.4. Distribución de los municipios según el número de habitantes
- 5.5. Distribución autonómica de municipios y habitantes (a 1 de enero de 2014)
- 5.6. Series históricas:
 - 5.6.1. De la población activa, según rama de actividad
 - 5.6.2. De la población activa ocupada, según rama de actividad
 - 5.6.3. De la población parada, según rama de actividad
- 5.7. Clasificación de la población activa ocupada según sector de actividad, género y grupos de edad
- 5.8. Distribución porcentual de la población activa en el sector agrario, según género y grupos de edad
- 5.9. Distribución porcentual de la población ocupada en el sector agrario, según situación profesional
- 5.10. Distribución autonómica de la población activa, ocupada y parada, según sector de actividad
- 5.11. Distribución autonómica de los trabajadores agrarios según su relación con el titular de la explotación. Encuesta sobre la Estructura de las Explotaciones Agrícolas del I.N.E., 2007
- 5.12. Serie histórica de la utilización del trabajo en la agricultura de España (Miles de UTA)
- 5.13. Serie histórica de la media anual del paro registrado, según sectores de actividad
- 5.14. Trabajadores afiliados a la Seguridad Social, en alta laboral, según regímenes
- 5.15. Trabajadores afiliados, en alta laboral, del Régimen Especial de Trabajadores Autónomos, según rama de actividad
- 5.16. Trabajadores afiliados, en alta laboral, del Régimen Especial de Trabajadores Autónomos, según edad y género
- 5.17. Altas laborales de trabajadores afiliados al Régimen Especial Agrario (R.E.A.) y Régimen Especial del Mar (R.E.MAR)
- 5.18. Altas laborales de trabajadores afiliados al Régimen Especial Agrario (R.E.A.) y Régimen Especial del Mar (R.E.MAR), según edad
- 5.19. Bajas laborales de trabajadores afiliados al Régimen Especial Agrario (R.E.A.) y Régimen Especial del Mar (R.E.MAR)
- 5.20. Bajas laborales de trabajadores afiliados al Régimen Especial Agrario (R.E.A.) y Régimen Especial del Mar (R.E.MAR) , según edad
- 5.21. Empresas inscritas en la Seguridad Social, según sector de actividad y número de trabajadores
- 5.22. Principales indicadores: Convenios colectivos de trabajo, trabajadores afectados, Aumento salarial pactado, jornada media
- 5.23. Trabajadores afectados por expedientes autorizados de regulación de empleo, según sectores de actividad
- 5.24. Pensiones en el Régimen Especial Agrario de trabajadores por cuenta propia / Régimen Especial de Trabajadores Autónomos: Número e importe medio
- 5.25. Pensiones en el Régimen Especial Agrario de trabajadores por cuenta ajena / Régimen Especial de Trabajadores del Mar: Número e importe medio
- 5.26. Beneficiarios de prestaciones por desempleo en el Sector Agrario según tipo de prestación
- 5.27. Beneficiarios de prestaciones por desempleo según tipo de prestación y sector de actividad
- 5.28. Beneficiarios de prestaciones del subsidio de trabajadores eventuales agrarios y número de jornadas trabajadas, según edad
- 5.29. Beneficiarios de prestaciones del subsidio de trabajadores eventuales agrarios y número de jornadas trabajadas según género
- 5.30. Autorizaciones de trabajo concedidos a extranjeros: Total y según sector de actividad
- 5.31. Autorizaciones de trabajo concedidos a extranjeros : Total y según rama de actividad y género

5.32. Accidentes en jornada de trabajo: Total y por sectores, según sector de actividad

5.33. Accidentes en jornada de trabajo: Total según edad y género

SEGUNDA PARTE: ESTADÍSTICAS AMBIENTALES

CAPITULO 6: AGUA E INDICADORES DEL AGUA

6.1. Recursos Hídricos

6.1.1. Precipitaciones:

6.1.1.1. Serie histórica del indicador de precipitaciones

6.1.1.2. Precipitaciones medias por períodos según demarcación hidrográfica terrestre

6.1.2. Aguas superficiales:

6.1.2.1. Serie histórica del indicador de recursos hídricos naturales

6.1.2.2. Recursos hídricos naturales medios por períodos según demarcación hidrográfica terrestre

6.1.2.3. Serie histórica del indicador de almacenamiento en embalses

6.1.2.4. Reserva en embalses media por períodos según demarcación hidrográfica terrestre

6.1.3. Estado hidrológico:

6.1.3.1. Serie histórica del indicador

6.1.3.2. Serie histórica mensual del indicador según demarcación hidrográfica terrestre, 2012-2013

6.1.4. Volumen de agua en forma de nieve:

6.1.4.1. Serie histórica del indicador

6.1.4.2. Volumen medio por períodos según demarcación hidrográfica terrestre

6.2. Usos del Agua

6.2.1. Serie histórica de distribución de agua a los hogares

6.2.2. Serie histórica de distribución de agua a otros usos diferentes de los hogares

6.2.3. Serie histórica del agua perdida en su distribución: indicador "eficiencia uso de agua urbano

6.2.4. Agua distribuida a las explotaciones agrícolas por técnicas de riego, 2012

6.2.5. Agua suministrada para usos agrícolas, usos industriales y abastecimiento urbano, 2012

6.2.6. Serie histórica del valor unitario total del agua

6.2.7. Serie histórica del valor unitario del abastecimiento del agua

6.2.8. Serie histórica del valor unitario de saneamiento público

6.3. Calidad de las aguas

6.3.1. Aguas superficiales:

6.3.1.1. Porcentaje de estaciones de control según contaminación orgánica de los ríos (DBO6), 2013

6.3.1.2. Serie histórica del número de estaciones de control según calidad de las aguas de baño continentales

6.3.1.3. Serie histórica del número de estaciones de control según calidad de las aguas de baño marinas

6.3.2. Aguas subterráneas:

6.3.2.1. Porcentaje de estaciones de control según contaminación por nitratos,

CAPITULO 7: ATMÓSFERA

7.1. Evaluación de la calidad del aire

7.1.1. Zonas y aglomeraciones

7.1.1.1. Análisis autonómico de las zonas y aglomeraciones para evaluación de la calidad del aire, 2013

- 7.1.2. Estaciones
 - 7.1.2.1. Análisis Autonomico de las estaciones según tipo, 2013
- 7.1.3. Cumplimiento de los valores de legislación
 - 7.1.3.1. Serie histórica del cumplimiento de los valores de legislación por contaminante a nivel nacional
- 7.1.4. Dióxido de azufre, SO₂
 - 7.1.4.1. Estadísticos de evaluación de dióxido de azufre SO₂ a partir de datos horarios, 2013
 - 7.1.4.2. Estadísticos de evaluación de dióxido de azufre SO₂ a partir de datos diarios, 2013
 - 7.1.4.3. Estadísticos de evaluación de dióxido de azufre SO₂ para la protección de ecosistemas, 2013
- 7.1.5. Dióxido de nitrógeno NO₂
 - 7.1.5.1. Estadísticos de evaluación de dióxido de nitrógeno NO₂ a partir de datos horarios, 2013
 - 7.1.5.2. Análisis autonómico de los niveles de la media anual de NO₂, (valor límite anual), 2013
 - 7.1.5.3. Análisis autonómico de los niveles del percentil 99,8 NO₂ (valor límite horario), 2013
- 7.1.6. Óxidos de nitrógeno NO_x
 - 7.1.6.1. Estadísticos de evaluación de óxidos de nitrógeno NO_x para la protección de vegetación, 2013
- 7.1.7. Partículas PM10
 - 7.1.7.1. Estadísticos de evaluación de partículas PM10 a partir de datos diarios, 2013
 - 7.1.7.2. Análisis autonómico de los niveles de la media anual de PM10, (valor límite anual), 2013
 - 7.1.7.3. Análisis autonómico de los niveles del percentil 90,4 PM10 (valor límite diario), 2013
- 7.1.8. Partículas PM2,5
 - 7.1.8.1. Estadísticos de evaluación de partículas PM2,5 a partir de datos diarios, 2013
 - 7.1.8.2. Análisis autonómico de los niveles de la media anual de PM2,5, (valor límite anual), 2013
- 7.1.9. Plomo Pb
 - 7.1.9.1. Estadísticos de evaluación de plomo Pb a partir de datos diarios, 2013
- 7.1.10. Benceno C₆H₆
 - 7.1.10.1. Estadísticos de evaluación de benceno C₆H₆ a partir de datos diarios, 2013
- 7.1.11. Monóxido de carbono CO
 - 7.1.11.1. Estadísticos de evaluación de monóxido de carbono CO a partir de datos máximos diarios octohorarios, 2013
- 7.1.12. Ozono O₃
 - 7.1.12.1. Estadísticos de evaluación de ozono O₃ a partir de datos horarios, 2013
 - 7.1.12.2. Estadísticos de evaluación de ozono O₃ a partir de datos máximos diarios octohorarios, 2013
- 7.1.13. Arsénico As
 - 7.1.13.1. Estadísticos de evaluación arsénico As a partir de datos diarios, 2013
 - 7.1.13.2. Análisis autonómico de los niveles de la media anual de As (valor objetivo anual), 2013
- 7.1.14. Cadmio Cd
 - 7.1.14.1. Estadísticos de evaluación cadmio Cd a partir de datos diarios, 2013
- 7.1.15. Níquel Ni
 - 7.1.15.1. Estadísticos de evaluación níquel Ni a partir de datos diarios, 2013
- 7.1.16. Benzo(a)pireno B(a)P
 - 7.1.16.1. Estadísticos de evaluación benzo(a)pireno B(a)P, a partir de datos diarios, 2013
 - 7.1.16.2. Análisis autonómico de los niveles de la media anual de B(a)P (valor objetivo anual), 2013
- 7.2. Contaminación atmosférica transfronteriza
 - 7.2.1. Listado de estaciones de fondo de la Red EMEP/VAG/CAMP, 2013
 - 7.2.2. Estadísticos de datos automáticos de gases, 2013
 - 7.2.3. Serie histórica de los datos de gases en las estaciones EMEP/CAMP

- 7.2.4. Medias anuales de aerosoles y gases + aerosoles, 2013
- 7.2.5. Medias anuales de aniones y cationes en precipitación, 2013
- 7.2.6. Medias anuales de especiación de partículas PM10. 2013
- 7.2.7. Medias anuales de especiación de partículas PM2,5 , 2013
- 7.2.8. Medias anuales de metales pesados en PM10, 2013
- 7.2.9. Depósito húmedo media de metales pesados, 2013
- 7.2.10. Depósito total de metales pesados, 2013
- 7.2.11. Media anuales de mercurio gaseoso total, 2013
- 7.2.12. Medias anuales de amoníaco, 2013
- 7.2.13. Medias anuales de compuestos foto-oxidantes (orgánicos), 2013
- 7.2.14. Medias anuales de compuestos foto-oxidantes (carbonílicos), 2013
- 7.2.15. Medias anuales de hidrocarburos aromáticos policíclicos (HAP), 2013
- 7.2.16. Depósito total anual de hidrocarburos aromáticos policíclicos (HAP), 2013
- 7.3. Inventario nacional de emisiones de contaminantes a la atmósfera
 - 7.3.1. Síntesis de resultados del inventario:
 - 7.3.1.1. Serie histórica de emisiones de emisiones de CO2 equivalente
 - 7.3.1.2. Serie histórica del valor absoluto de gases contaminantes acidificantes, eutrofizantes y precursores del ozono troposférico
 - 7.3.1.3. Serie histórica del índice anual de gases contaminantes acidificantes, eutrofizantes y precursores del ozono troposférico
 - 7.3.2. Síntesis de proyecciones de emisión de contaminantes atmosféricos

CAPITULO 8: RESIDUOS

- 8.1. Cantidad de residuos urbanos recogidos según modalidad, 2013
- 8.2. Cantidad de residuos urbanos tratados según tipo de instalación, 2013
- 8.3. Distribución por CCAA de instalaciones de triaje y compostaje de residuos mezclados y cantidades tratadas, 2013
- 8.4. Distribución por CCAA de instalaciones de triaje, biometanización y compostaje de residuos mezclados y de biorresiduos recogidos separadamente , 2013
- 8.5. Distribución por CCAA de instalaciones de compostaje de biorresiduos y cantidades tratadas, 2013
- 8.6. Cantidad de residuos urbanos recogidas selectivamente por CCAA, 2013
- 8.7. Distribución por CCAA de las plantas de incineración de residuos y cantidades tratadas, 2013
- 8.8. Distribución por CCAA de las instalaciones de vertido de residuos de competencia municipal y cantidades tratadas, 2013
- 8.9. Producción y destino de lodos, 2012
- 8.10. Serie histórica de vehículos valorizados ,2003-2013
- 8.11. Gestión de neumáticos al final de su vida útil, 2014
- 8.12. Residuos de aparatos eléctricos y electrónicos gestionados según categoría y uso, 2012

CAPITULO 9: COSTAS

- 9.1. Reparto de los recursos en materia de deslindes según el sentido de las Sentencias de la Audiencia Nacional, 2014
- 9.2. Serie histórica de realización de deslindes
- 9.3. Serie histórica de aprobación de deslindes según demarcación provincial
- 9.4. Balance de actuaciones de la gestión integrada del Dominio Público Marítimo Terrestre, 2014
- 9.5. Concesiones de cultivos marinos otorgadas según provincia/área costera, 2014

CAPITULO 10: IMPACTO AMBIENTAL

10.1. Evaluación Ambiental de Proyectos:

- 10.1.1. Periodo 1988 – 2014:
 - 10.1.1.1. Serie histórica
 - 10.1.1.2. Distribución por tipo de proyecto
 - 10.1.1.3. Distribución por tipo de procedimiento
 - 10.1.1.4. Distribución por comunidades autónomas
 - 10.1.1.5. Distribución por sectores
- 10.1.2. Año 2014:
 - 10.1.2.1. Serie histórica mensual y ejecución
 - 10.1.2.2. Distribución por tipo de proyecto

10.2. Evaluación de Planes y Programas: Expedientes por sectores y estados de tramitación iniciados hasta 2013

CAPITULO 11: INDICADORES AMBIENTALES

11.1. Aire

- 11.1.1. Serie histórica de emisiones de gases de efecto Invernadero. Comparación con la UE-15
- 11.1.2. Serie histórica de emisiones de gases acidificantes y eutrofizantes y precursores del Ozono troposférico

11.2. Agricultura

- 11.2.1. Eficiencia ambiental en la agricultura.
- 11.2.2. Serie histórica de la superficie de regadío respecto a la superficie agrícola total.

11.3. Agua

- 11.3.1. Serie histórica del consumo de agua para abastecimiento público.

11.4. Energía

- 11.4.1. Serie histórica del consumo anual de energía primaria y distribución por tipo de fuente
- 11.4.2. Serie histórica de la intensidad de GEI de origen energético.
- 11.4.3. Serie histórica de la intensidad de energía primaria.
- 11.4.4. Serie histórica de la eficiencia ambiental en el sector energético.

11.5. Medio urbano y hogares

- 11.5.1. Serie histórica del consumo de energía por hogar
- 11.5.2. Serie histórica de emisiones de CO₂ del sector residencial.
- 11.5.3. Serie histórica del gasto de los hogares.
- 11.5.4. Serie histórica del patrimonio histórico protegido. Bienes inmuebles inscritos como Bienes de Interés Cultural
- 11.5.5. Análisis autonómico de la presión urbana en el territorio, 2014

11.6. Naturaleza

- 11.6.1. Superficie protegida

11.7. Pesca

- 11.7.1. Serie histórica de producción de captura de la flota pesquera
- 11.7.2. Serie histórica de la eficiencia ambiental del sector pesquero y de la acuicultura en el sector pesquero y en la acuicultura marina

11.8. Desastres naturales y tecnológicos

- 11.8.1. Serie histórica del número de afecciones al medio con posibles daños ambientales producidos por el transporte de mercancías peligrosas, periodo 1997-2012
- 11.8.2. Distribución autonómica de los accidentes con posibles daños ambientales producidos por el

transporte de mercancías peligrosas, periodo 1997-2013

11.8.3. Accidentes industriales en los que intervienen sustancias peligrosas, periodo 1987-2014

11.8.4. Serie histórica de los incendios forestales

11.8.5. Serie histórica de las víctimas mortales por desastres naturales

11.9 Suelos

11.9.1 Cambios en la ocupación del suelo: Superficie urbana.

11.10. Transporte

11.10.1. Serie histórica del consumo de energía del sector transporte (TJ), se excluye el transporte por ferrocarril impulsado por electricidad.

11.10.2. Serie histórica de la emisión de contaminantes procedentes del transporte

11.10.3. Serie histórica del volumen de transporte

11.11. Turismo

11.11.1. Serie histórica del número de turistas extranjeros por habitante

11.11.2. Serie histórica del número de visitantes a los parques nacionales

11.11.3 Análisis autonómico de la evolución de turistas extranjeros por kilómetro de costa, 2006-2014

11.11.4. Turismo rural: Serie histórica de alojamientos, plazas, turistas y pernотaciones.

CAPITULO12: MEDIO NATURAL

12.1. Superficie y estructura forestal

12.1.1. Superficie arbolada, desarbolado y forestal, MFE25 - MFE50, 2013

12.1.2. Superficie forestal arbolada según titularidad de los montes, IFN4 - IFN3, 2013

12.1.3. Superficie forestal desarbolada según titularidad de los montes, IFN4 - IFN3, 2013

12.1.4. Superficie forestal total según titularidad de los montes, IFN4 - IFN3 2013

12.1.5. Superficie forestal arbolada según grupos de especies, MFE25- MFE 50, 2013

12.1.6. Existencias medias. Comparación IFN2 - IFN3 - IFN4., 2013

12.1.7. Volúmenes de madera y leña, IFN3 – IFN4, 2013

12.2. Repoblación forestal

12.2.1. Repoblaciones según tipo y objetivo, 2012

12.2.2. Serie histórica del número de viveros forestales por comunidad autónoma

12.2.3. Producción de Material forestal de Reproducción de especies sometidas al RD 289/2003. Semillas recogida según categoría. 2012

12.2.4. Producción de Material forestal de Reproducción de especies sometidas al RD 289/2003, estaquillas y planta producida según categoría. 2012

12.3. Gestión forestal sostenible

12.3.1. Superficie forestal ordenada y sin ordenar, 2012

12.3.2. Superficie forestal ordenada según titularidad, 2012

12.3.3. Superficie forestal certificada según sistema de certificación, 2012

12.3.4. Número de instalaciones con certificado de cadena de custodia, 2012

12.3.5. Número de instalaciones con certificado de cadena de custodia según categoría del producto y sistemas de certificación, 2012

12.4. Aprovechamientos forestales. Madera y leña

12.4.1. Serie histórica de las cortas de madera y valor económico.

12.4.2. Resumen nacional de las cortas de madera por grupo de especies y tipo de propiedad, 2012

12.4.3. Volumen de cortas de coníferas por especie, 2012

12.4.4. Volumen de cortas de frondosas por especie, 2012

12.4.5. Análisis autonómico de las cortas totales de coníferas y frondosas, 2012

12.4.6. Serie histórica de la extracción de leña y valor económico asociado.

- 12.4.7. Resumen nacional de la extracción de leña por grupo de especies y tipo de propiedad, 2012
- 12.4.8. Análisis autonómico de la extracción de leñas, 2012
- 12.4.9. Esquema del balance de la madera, 2012
- 12.4.10. Madera, leña, pasta y papel: Comercio exterior de España, 2012
- 12.5. Caza y pesca fluvial
 - 12.5.1. Serie histórica de las licencias expedidas de caza y pesca.
 - 12.5.2. Número de licencias expedidas y vigentes y valor económico, 2012
 - 12.5.3. Número de capturas, peso total, peso medio, valor económico y precio medio según especie cinegéticas, 2012
 - 12.5.4. Seltas de especies cinegéticas y piscícolas, 2012
 - 12.5.5. Producción en granjas cinegéticas y piscifactorías para repoblación, 2012
 - 12.5.6. Número y superficie de terrenos cinegéticos por tipología del terreno y total por comunidad autónoma, 2012.
 - 12.5.7. Masas de aprovechamiento piscícola según tipología y total por comunidad autónoma, 2012
- 12.6. Espacios Naturales o de Interés
 - 12.6.1. Red Natura 2000
 - 12.6.1.1. Superficie protegida(Red Natura 2000) por administración competente
 - 12.6.1.2. Superficie protegida terrestre y marina (Red Natura 2000) por administración competente
 - 12.6.2. Espacios naturales protegidos:
 - 12.6.2.1. Número y superficie protegida (Espacios naturales protegidos) por figura de protección
 - 12.6.2.2. Número y superficie protegida (Espacios naturales protegidos) por administración competente
 - 12.6.2.3. Número y superficie protegida (Espacios naturales protegidos) por administración competente y figura de protección
 - 12.6.2.4. Número y superficie protegida (Espacios naturales protegidos) por administración competente y figura de protección (conclusión)
 - 12.6.3. Espacios Naturales Protegidos y Red Natura 2000
 - 12.6.3.1. Superficie forestal protegida (Espacios naturales protegidos y Red Natura 2000) por administración competente
- 12.7. Inventario nacional de erosión de suelos
 - 12.7.1. Superficies y pérdidas de suelo según niveles erosivos, 2014
 - 12.7.2. Superficies y pérdidas de suelo según niveles erosivos, 2014 (continuación)
 - 12.7.3. Superficies y pérdidas de suelo según niveles erosivos, 2014 (continuación)
 - 12.7.4. Superficies y pérdidas de suelo según niveles erosivos, 2014 (continuación)
 - 12.7.5. Superficies y pérdidas de suelo según niveles erosivos, 2014 (continuación)
 - 12.7.6. Superficies y pérdidas de suelo según niveles erosivos, 2014 (conclusión)
 - 12.7.7. Erosión Potencial (Laminar y en regueros), 2014
 - 12.7.8. Erosión Potencial (Laminar y en regueros), 2014 (continuación)
 - 12.7.9. Erosión Potencial (Laminar y en regueros), 2014 (continuación)
 - 12.7.10. Erosión Potencial (Laminar y en regueros), 2014 (continuación)
 - 12.7.11. Erosión Potencial (Laminar y en regueros), 2014 (continuación)
 - 12.7.12. Erosión Potencial (Laminar y en regueros), 2014 (conclusión)
 - 12.7.13. Superficies de zonas de erosión en cárcavas y barrancos según niveles de erosión laminar y en regueros, 2014
 - 12.7.14. Superficies de zonas de erosión en cárcavas y barrancos según niveles de erosión laminar y en regueros, 2014 (continuación)
 - 12.7.15. Superficies de zonas de erosión en cárcavas y barrancos según niveles de erosión laminar y en regueros, 2014 (continuación)
 - 12.7.16. Superficies de zonas de erosión en cárcavas y barrancos según niveles de erosión laminar y en

regueros, 2014 (conclusión)

- 12.7.17. Superficies según potencialidad y tipología predominante de movimientos en masa, 2014
- 12.7.18. Superficies según potencialidad y tipología predominante de movimientos en masa, 2014 (continuación)
- 12.7.19. Superficies según potencialidad y tipología predominante de movimientos en masa, 2014 (continuación)
- 12.7.20. Superficies según potencialidad y tipología predominante de movimientos en masa, 2014 (continuación)
- 12.7.21. Superficies según potencialidad y tipología predominante de movimientos en masa, 2014 (conclusión)
- 12.7.22. Riesgo de erosión en cauces, 2014
- 12.7.23. Riesgo de erosión en cauces, 2014 (continuación)
- 12.7.24. Riesgo de erosión en cauces, 2014 (continuación)
- 12.7.25. Riesgo de erosión en cauces, 2014 (conclusión)
- 12.7.26. Riesgo de erosión eólica, 2014
- 12.7.27. Riesgo de erosión eólica, 2014 (continuación)
- 12.7.28. Riesgo de erosión eólica, 2014 (continuación)
- 12.7.29. Riesgos de erosión eólica, 2014 (conclusión)

12.8. Incendios forestales

12.8.1. Siniestros:

- 12.8.1.1. Resumen de los siniestros ocurridos, 2013
- 12.8.1.2. Serie histórica del número de siniestros, superficies afectadas
- 12.8.1.3. Análisis provincial de número de siniestros y superficie afectada, 2013
- 12.8.1.4. Número, superficie y porcentaje según extensión y tipo de vegetación, 2013
- 12.8.1.5. Serie histórica del número y porcentaje de conatos
- 12.8.1.6. Serie histórica del número y superficie de grandes incendios (≥ 500 ha)

12.8.2. Pérdidas:

- 12.8.2.1. Número de montes y superficie afectada según propiedad y tipo de vegetación, 2013
- 12.8.2.2. Análisis autonómico de la superficie afectada según propiedad, 2013
- 12.8.2.3. Análisis autonómico de las especies arbóreas más afectadas, 2013
- 12.8.2.4. Económicas según propiedad y tipo de producto, 2013
- 12.8.2.5. Efectos ambientales, 2013
- 12.8.2.6. Análisis autonómico de los siniestros con incidencias de Protección Civil, 2013

12.8.3. Condiciones de peligro

- 12.8.3.1. Número de siniestros según probabilidad de ignición e índice de peligro, 2013

12.8.4. Causas:

- 12.8.4.1. Análisis de las causas de incendios en el total de montes, 2013
- 12.8.4.2. Análisis autonómico de los incendios según causa, 2013
- 12.8.4.3. Análisis autonómico de los incendios según conocimiento de la causa, 2013
- 12.8.4.4. Detalles de causas no intencionales de origen antrópico, 2013
- 12.8.4.5. Motivaciones de incendios intencionados, 2013

12.8.5. Detección y extinción:

- 12.8.5.1. Análisis autonómico y total de la detección del siniestro, 2013
- 12.8.5.2. Tiempo de llegada de los primeros medios de extinción desde la detección, 2013
- 12.8.5.3. Análisis autonómico del tiempo de llegada del primer medio de extinción, 2013
- 12.8.5.4. Distribución de medios del MAGRAMA. Campaña de verano, 2013
- 12.8.5.5. Distribución de medios del MAGRAMA. Campaña de invierno, 2013

12.8.6 Los incendios forestales en otros países

12.8.6.1 Resumen de datos de los cinco países del sur de la Unión Europea, 2012

12.9. Estado de salud de los bosques

12.9.1. Frecuencia y porcentaje de agentes causantes de daños, 2014

12.9.2. Serie histórica de los daños

12.9.3. Porcentaje de defoliación en España, UE y Europa, 2013-2014

12.9.4. Composición química media del agua de deposición atmosférica de parcelas de la Red Europea de Nivel II, 2012

12.9.5. Daños forestales desglosados por especies según la defoliación, 2014

12.9.6. Porcentaje de daños forestales según especie y edad del árbol, 2014

12.9.7. Análisis autonómico de los porcentajes de daños forestales, 2014

TERCERA PARTE: ESTADÍSTICAS AGRARIAS Y ALIMENTACIÓN

CAPITULO 13: SUPERFICIES Y PRODUCCIONES DE CULTIVOS

13.1. Cereales grano

13.1.1. Cereales grano:

- 13.1.1.1. Serie histórica de superficie, producción y valor
- 13.1.1.2. Resumen nacional de superficie, rendimiento y producción, 2013
- 13.1.1.3. Destino de la producción de grano y semilla utilizada, 2013
- 13.1.1.4. Destino de la producción de grano, biocombustibles y paja cosechada, 2013
- 13.1.1.5. Análisis provincial: destino de la producción: grano, biocombustibles y paja cosechada, 2013.

13.1.2. Trigo:

- 13.1.2.1. Serie histórica de superficie, rendimiento, producción, precio, valor
- 13.1.2.2. Serie histórica de superficie y producción según dureza del grano
- 13.1.2.3. Análisis provincial de superficie, rendimiento y producción, 2013
- 13.1.2.4. Análisis provincial de superficie y producción según dureza de grano, 2013

13.1.3. Cebada:

- 13.1.3.1. Serie histórica de superficie, rendimiento, producción, valor
- 13.1.3.2. Serie histórica de superficie y producción según tipos
- 13.1.3.3. Análisis provincial de superficie, rendimiento y producción, 2013
- 13.1.3.4. Análisis provincial de superficie y producción según tipos, 2013

13.1.4. Avena:

- 13.1.4.1. Serie histórica de superficie, rendimiento, producción, valor
- 13.1.4.2. Análisis provincial de superficie, rendimiento y producción, 2013

13.1.5. Centeno:

- 13.1.5.1. Serie histórica de superficie, rendimiento, producción, precio, valor
- 13.1.5.2. Análisis provincial de superficie, rendimiento y producción, 2013

13.1.6. Triticale:

- 13.1.6.1. Serie histórica de superficie, rendimiento, producción, precio, valor
- 13.1.6.2. Análisis provincial de superficie, rendimiento y producción, 2013

13.1.7. Arroz:

- 13.1.7.1. Serie histórica de superficie, rendimiento, producción, precio, valor
- 13.1.7.2. Análisis provincial de superficie, 2013
- 13.1.7.3. Arroz cáscara: Análisis provincial de rendimiento y producción, 2013

13.1.8. Maíz:

- 13.1.8.1. Serie histórica de superficie, rendimiento, producción, precio, valor
- 13.1.8.2. Serie histórica de superficie y producción según clases
- 13.1.8.3. Análisis provincial de superficie, rendimiento y producción, 2013
- 13.1.8.4. Análisis provincial de superficie y producción según clases, 2013

13.1.9. Sorgo:

- 13.1.9.1. Serie histórica de superficie, rendimiento, producción, precio, valor
- 13.1.9.2. Análisis provincial de superficie, rendimiento y producción, 2013

13.1.10. Otros cereales de grano minoritarios:

- 13.1.10.1. Tranquillón: Análisis provincial de superficie, rendimiento y producción, 2013
- 13.1.10.2. Mijo: Análisis provincial de superficie, rendimiento y producción, 2013

- 13.1.10.3. Alforfón: Análisis provincial de superficie, rendimiento y producción, 2013
- 13.1.10.4. Alpiste: Análisis provincial de superficie, rendimiento y producción, 2013
- 13.1.10.5. Escaña: Análisis provincial de superficie, rendimiento y producción, 2013
- 13.1.10.6. Otras mezclas de cereales de invierno: Análisis provincial de superficie, rendimiento y producción, 2013
- 13.1.11. Otros cereales
 - 13.1.11.1. Otros cereales: Análisis provincial de superficie, rendimiento y producción, 2013
- 13.2. Leguminosas grano
 - 13.2.1. Leguminosas grano:
 - 13.2.1.1. Serie histórica de superficie, producción y valor
 - 13.2.1.2. Resumen nacional de superficie, rendimiento y producción, 2013
 - 13.2.1.3. Destino de la producción de grano y semilla utilizada, 2013
 - 13.2.1.4. Total leguminosas grano: Análisis provincial de superficie, rendimiento y producción, 2013
 - 13.2.2. Judías secas:
 - 13.2.2.1. Serie histórica de superficie, rendimiento, producción, precio, valor
 - 13.2.2.2. Serie histórica de superficie y producción según sistemas de cultivo
 - 13.2.2.3. Análisis provincial de superficie, rendimiento y producción, 2013
 - 13.2.2.4. Análisis provincial de superficie y producción según sistemas de cultivo, 2013
 - 13.2.3. Habas secas:
 - 13.2.3.1. Serie histórica de superficie, rendimiento, producción, precio, valor
 - 13.2.3.2. Serie histórica de superficie y producción según su utilización
 - 13.2.3.3. Análisis provincial de superficie, rendimiento y producción, 2013
 - 13.2.3.4. Análisis provincial de superficie y producción según su utilización, 2013
 - 13.2.4. Lentejas:
 - 13.2.4.1. Serie histórica de superficie, rendimiento, producción, precio, valor
 - 13.2.4.2. Análisis provincial de superficie, rendimiento y producción, 2013
 - 13.2.5. Garbanzos:
 - 13.2.5.1. Serie histórica de superficie, rendimiento, producción, precio, valor
 - 13.2.5.2. Análisis provincial de superficie, rendimiento y producción, 2013
 - 13.2.6. Guisantes secos:
 - 13.2.6.1. Serie histórica de superficie, rendimiento, producción, precio, valor
 - 13.2.6.2. Serie histórica de superficie y producción según su utilización
 - 13.2.6.3. Análisis provincial de superficie, rendimiento y producción, 2013
 - 13.2.6.4. Análisis provincial de superficie y producción según su utilización, 2013
 - 13.2.7. Veza:
 - 13.2.7.1. Serie histórica de superficie, rendimiento, producción, precio y valor
 - 13.2.7.2. Análisis provincial de superficie, rendimiento y producción, 2013
 - 13.2.8. Yeros:
 - 13.2.8.1. Serie histórica de superficie, rendimiento, producción, precio y valor
 - 13.2.8.2. Análisis provincial de superficie, rendimiento y producción, 2013
 - 13.2.9. Altramuz:
 - 13.2.9.1. Serie histórica de superficie, rendimiento, producción, precio y valor
 - 13.2.9.2. Análisis provincial de superficie, rendimiento y producción, 2013
 - 13.2.10. Otras leguminosas grano de producción minoritaria:
 - 13.2.10.1. Almortas: Análisis provincial de superficie, rendimiento y producción, 2013
 - 13.2.10.2. Algarrobas: Análisis provincial de superficie, rendimiento y producción, 2013

- 13.2.10.3 Alhoval: Análisis provincial de superficie, rendimiento y producción, 2013
- 13.2.10.4. Otras leguminosas grano: Análisis provincial de superficie, rendimiento y producción, 2013
- 13.3. Tubérculos para consumo humano
 - 13.3.1. Tubérculos para consumo humano:
 - 13.3.1.1. Resumen nacional de superficie, rendimiento y producción, 2013
 - 13.3.1.2. Destino de la producción y semilla utilizada, 2013
 - 13.3.1.3. Total tubérculos para consumo humano: Análisis provincial de superficie, rendimiento y producción, 2013
 - 13.3.2. Patata:
 - 13.3.2.1. Serie histórica de superficie, rendimiento, producción, precio, valor
 - 13.3.2.2. Serie histórica de superficie y producción según épocas de recolección
 - 13.3.2.3. Análisis provincial de superficie, rendimiento y producción, 2013
 - 13.3.2.4. Análisis provincial de superficie y producción según épocas de recolección, 2013
 - 13.3.3. Otros tubérculos minoritarios para consumo humano:
 - 13.3.3.1. Batata: Análisis provincial de superficie, rendimiento y producción, 2013
 - 13.3.3.2. Boniato: Análisis provincial de superficie, rendimiento y producción, 2013
 - 13.3.3.3. Chufa: Análisis provincial de superficie, rendimiento y producción, 2013
- 13.4. Cultivos industriales
 - 13.4.1. Resumen nacional de superficie, rendimiento y producción, 2013
 - 13.4.2. Destino de la producción, 2013
 - 13.4.3. Total cultivos industriales: Análisis provincial de superficie, rendimiento y producción, 2013
 - 13.4.4. Caña de azúcar:
 - 13.4.4.1 Serie histórica de superficie, rendimiento, producción, precio, valor y productos elaborados
 - 13.4.4.2 Análisis provincial de superficie, rendimiento, producción y productos elaborados, 2013
 - 13.4.5. Remolacha azucarera:
 - 13.4.5.1. Serie histórica de superficie, rendimiento, producción, precio, valor y productos elaborados
 - 13.4.5.2. Análisis provincial de superficie, rendimiento, producción y productos elaborados, 2013
 - 13.4.6. Azúcar:
 - 13.4.6.1. Serie histórica de producción
 - 13.4.7. Algodón:
 - 13.4.7.1. Algodón bruto: Serie histórica de superficie, rendimiento, producción, precio, valor, productos elaborados
 - 13.4.7.2. Análisis provincial de superficie, rendimiento y producción, 2013
 - 13.4.8. Lino textil:
 - 13.4.8.1. Serie histórica de superficie, rendimiento, producción
 - 13.4.8.2. Análisis provincial de superficie, rendimiento y producción, 2013
 - 13.4.9. Cábamo textil:
 - 13.4.9.1. Serie histórica de superficie, rendimiento, producción, precio, valor
 - 13.4.9.2. Análisis provincial de superficie, rendimiento y producción, 2013
 - 13.4.10. Girasol:
 - 13.4.10.1. Serie histórica de superficie, rendimiento, precio, producción y valor
 - 13.4.10.2. Análisis provincial de superficie, rendimiento y producción, 2013
 - 13.4.11. Soja:
 - 13.4.11.1. Serie histórica de superficie, rendimiento, producción, precio, valor
 - 13.4.11.2. Análisis provincial de superficie, rendimiento y producción, 2013
 - 13.4.12. Lino oleaginoso:
 - 13.4.12.1. Análisis provincial de superficie, rendimiento y producción, 2013

- 13.4.13. Colza:
 - 13.4.13.1. Serie histórica de superficie, rendimiento y producción
 - 13.4.13.2. Análisis provincial de superficie, rendimiento y producción, 2013
- 13.4.14. Otros cultivos industriales oleaginosos minoritarios:
 - 13.4.14.1. Cacahuete: Análisis provincial de superficie, rendimiento y producción, 2013
 - 13.4.14.2. Cártamo: Análisis provincial de superficie, rendimiento y producción, 2013
- 13.4.15. Pimiento para pimentón:
 - 13.4.15.1. Serie histórica de superficie, rendimiento, producción, precio, valor
 - 13.4.15.2. Desecado: Análisis provincial de superficie, rendimiento y producción, 2013
- 13.4.16. Azafrán (estigmas tostados):
 - 13.4.16.1. Serie histórica de superficie, rendimiento, producción, precio, valor
 - 13.4.16.2. Análisis provincial de superficie, rendimiento y producción, 2013
- 13.4.17. Otros condimentos minoritarios:
 - 13.4.17.1. Anís: Análisis provincial de superficie, rendimiento y producción, 2013
 - 13.4.17.2. Menta: Análisis provincial de superficie, rendimiento y producción, 2013
 - 13.4.17.3. Cominos: Análisis provincial de superficie, rendimiento y producción, 2013
 - 13.4.17.4. Regaliz: Análisis provincial de superficie, rendimiento y producción, 2013
- 13.4.18. Tabaco:
 - 13.4.18.1. Tabaco seco no fermentado: Serie histórica de superficie, rendimiento, producción, precio, valor
 - 13.4.18.2. Tabaco seco no fermentado: Análisis provincial de superficie, rendimiento y producción, 2013
- 13.4.19. Lúpulo (en seco):
 - 13.4.19.1. Serie histórica de superficie, rendimiento, producción, precio, valor
 - 13.4.19.2. Análisis provincial de superficie, rendimiento y producción, 2013
- 13.4.20. Otros cultivos industriales: Plantas industriales varias minoritarias
 - 13.4.20.1 Lavanda y lavandín: Análisis provincial de superficie, rendimiento y producción, 2013
 - 13.4.20.2 Achicoria (Raíz en verde): Análisis provincial de superficie, rendimiento y producción, 2013
 - 13.4.20.3. Otros cultivos industriales: Análisis provincial de superficie, rendimiento y producción, 2013
- 13.5. Cultivos forrajeros
 - 13.5.1. Resumen nacional de superficie, rendimiento en verde y producción cosechada y uso, 2013
 - 13.5.2. Análisis provincial de la superficie total cosechada según grupos, 2013
 - 13.5.3. Gramíneas forrajeras: Serie histórica de la superficie cosechada y producción en verde
 - 13.5.4. Cereales de invierno para forraje: Análisis provincial de superficie, rendimiento y producción en verde, 2012
 - 13.5.5. Maíz forrajero: Análisis provincial de superficie, rendimiento y producción en verde, 2013
 - 13.5.6. Sorgo forrajero: Análisis provincial de superficie, rendimiento y producción en verde, 2013
 - 13.5.7. Ballico: Análisis provincial de superficie, rendimiento y producción en verde, 2013
 - 13.5.8. Otras gramíneas forrajeras: Análisis provincial de superficie, rendimiento y producción en verde, 2013
 - 13.5.9. Alfalfa:
 - 13.5.9.1. Serie histórica de superficie cosechada, rendimiento, producción en verde, precio y valor
 - 13.5.9.2. Análisis provincial de superficie, rendimiento y producción en verde, 2013
 - 13.5.10. Veza forraje:
 - 13.5.10.1. Serie histórica de superficie cosechada, rendimiento, producción en verde, precio y valor
 - 13.5.10.2. Análisis provincial de superficie, rendimiento y producción en verde, 2013
 - 13.5.11. Otras leguminosas forrajeras:
 - 13.5.11.1. Serie histórica de superficie cosechada y producción en verde
 - 13.5.11.2. Trébol: Análisis provincial de superficie, rendimiento y producción en verde, 2013

- 13.5.11.3. Esparceta: Análisis provincial de superficie, rendimiento y producción en verde, 2013
- 13.5.11.4. Zulla: Análisis provincial de superficie, rendimiento y producción en verde, 2013
- 13.5.11.5. Otras leguminosas para forraje: Análisis provincial de superficie, rendimiento y producción en verde, 2013
- 13.5.12. Praderas polifitas:
 - 13.5.12.1. Serie histórica de superficie cosechada, rendimiento, producción en verde, precio y valor
 - 13.5.12.2. Análisis provincial de superficie, rendimiento y producción en verde, 2013
- 13.5.13. Raíces y tubérculos:
 - 13.5.13.1. Serie histórica de superficie cosechada y producción en verde
 - 13.5.13.2. Nabo forrajero: Análisis provincial de superficie, rendimiento y producción en verde, 2013
 - 13.5.13.3. Remolacha forrajera: Análisis provincial de superficie, rendimiento y producción en verde, 2013
 - 13.5.13.4. Zanahoria: Análisis provincial de superficie, rendimiento y producción en verde, 2013
 - 13.5.13.5. Pataca, chirivía y otros: Análisis provincial de superficie, rendimiento y producción en verde, 2013
- 13.5.14. Forrajeras varias:
 - 13.5.14.1. Serie histórica de superficie cosechada y producción en verde
 - 13.5.14.2. Col forrajera: Análisis provincial de superficie, rendimiento y producción en verde, 2013
 - 13.5.14.3. Calabaza forrajero: Análisis provincial de superficie, rendimiento y producción en verde, 2013
 - 13.5.14.4. Cardo y otros forrajes varios: Análisis provincial de superficie y producción, 2013
- 13.5.15. Aprovechamiento de los cultivos forrajeros:
 - 13.5.15.1. Cultivos forrajeros pastados: Análisis provincial de superficie y producción, 2013
 - 13.5.15.2. Cultivos forrajeros-barbechos, rastrojeras y otros aprovechamientos: Análisis provincial de superficie, rendimiento y producción en verde, 2013
- 13.6. Hortalizas
 - 13.6.1. Serie histórica de superficie, producción y valor
 - 13.6.2. Resumen nacional de superficie, rendimiento y producción, 2013
 - 13.6.3. Destino de la producción, 2013
 - 13.6.4. Análisis provincial de la superficie según formas de cultivo, 2013
 - 13.6.5. Análisis provincial de la superficie total según cultivos, 2013
 - 13.6.6. Otras hortalizas: Análisis provincial de superficie, rendimiento y producción, 2013
 - 13.6.7. Col:
 - 13.6.7.1. Serie histórica de superficie, rendimiento, producción, precio, valor
 - 13.6.7.2. Serie histórica de superficie y producción según variedades
 - 13.6.7.3. Análisis provincial de superficie, rendimiento y producción, 2013
 - 13.6.7.4. Análisis provincial de superficie y producción según variedades, 2013
 - 13.6.8. Espárrago:
 - 13.6.8.1. Serie histórica de superficie, rendimiento, producción, precio, valor
 - 13.6.8.2. Análisis provincial de superficie, rendimiento y producción, 2013
 - 13.6.9. Lechuga:
 - 13.6.9.1. Serie histórica de superficie, rendimiento, producción, precio, valor
 - 13.6.9.2. Serie histórica de superficie y producción según clases
 - 13.6.9.3. Análisis provincial de superficie, rendimiento y producción, 2013
 - 13.6.9.4. Análisis provincial de superficie y producción según clases, 2013
 - 13.6.10. Escarola:
 - 13.6.10.1. Serie histórica de superficie, rendimiento, producción, precio, valor
 - 13.6.10.2. Análisis provincial de superficie, rendimiento y producción, 2013
 - 13.6.11. Espinaca:

- 13.6.11.1. Serie histórica de superficie, rendimiento, producción, precio, valor
- 13.6.11.2. Análisis provincial de superficie, rendimiento y producción, 2013
- 13.6.12. Acelga:
 - 13.6.12.1. Serie histórica de superficie, rendimiento, producción, precio y valor
 - 13.6.12.2. Análisis provincial de superficie, rendimiento y producción, 2013
- 13.6.13. Cardo:
 - 13.6.13.1 Análisis provincial de superficie, rendimiento y producción, 2013
- 13.6.14 Achicoria verde:
 - 13.6.14.1 Análisis provincial de superficie, rendimiento y producción, 2013
- 13.6.15 Endivia:
 - 13.6.15.1 Análisis provincial de superficie, rendimiento y producción, 2013
- 13.6.16 Borraja:
 - 13.6.16.1 Análisis provincial de superficie, rendimiento y producción, 2013
- 13.6.17 Berza
 - 13.6.17.1 Análisis provincial de superficie, rendimiento y producción, 2013
- 13.6.18 Apio
 - 13.6.18.1 Análisis provincial de superficie, rendimiento y producción, 2013
- 13.6.19 Greló
 - 13.6.19.1 Análisis provincial de superficie, rendimiento y producción, 2013
- 13.6.20 Sandía:
 - 13.6.20.1 Serie histórica de superficie, rendimiento, producción, precio, valor
 - 13.6.20.2 Análisis provincial de superficie, rendimiento y producción, 2013
- 13.6.21 Melón:
 - 13.6.21.1. Serie histórica de superficie, rendimiento, producción, precio, valor
 - 13.6.21.2. Serie histórica de superficie y producción según clases
 - 13.6.21.3. Análisis provincial de superficie, rendimiento y producción, 2013
 - 13.6.21.4. Análisis provincial de superficie y producción según clases, 2013
- 13.6.22. Calabaza:
 - 13.6.22.1. Análisis provincial de superficie, rendimiento y producción, 2013
- 13.6.23 Pepino:
 - 13.6.23.1. Serie histórica de superficie, rendimiento, producción, precio, valor
 - 13.6.23.2. Análisis provincial de superficie, rendimiento y producción, 2013
- 13.6.24 Calabacín:
 - 13.6.24.1. Serie histórica de superficie, rendimiento, producción, precio, valor
 - 13.6.24.2. Análisis provincial de superficie, rendimiento y producción, 2013
- 13.6.25 Pepinillo
 - 13.6.25.1. Análisis provincial de superficie, rendimiento y producción, 2013
- 13.6.26 Berenjena:
 - 13.6.26.1. Serie histórica de superficie, rendimiento, producción, precio, valor
 - 13.6.26.2. Análisis provincial de superficie, rendimiento y producción, 2013
- 13.6.27 Tomate:
 - 13.6.27.1. Serie histórica de superficie, rendimiento, producción, precio, valor
 - 13.6.27.2. Serie histórica de superficie y producción según épocas de recolección
 - 13.6.27.3. Análisis provincial de superficie, rendimiento y producción, 2013
 - 13.6.27.4. Análisis provincial de superficie y producción según épocas de recolección, 2013

- 13.6.28 Pimiento:
 - 13.6.28.1. Serie histórica de superficie, rendimiento, producción, precio, valor
 - 13.6.28.2. Análisis provincial de superficie, rendimiento y producción, 2013
- 13.6.29 Guindilla:
 - 13.6.29.1. Análisis provincial de superficie, rendimiento y producción, 2013
- 13.6.30 Fresa y fresón:
 - 13.6.30.1. Serie histórica de superficie, rendimiento, producción, precio, valor
 - 13.6.30.2. Análisis provincial de superficie, rendimiento y producción, 2013
- 13.6.31 Alcachofa:
 - 13.6.31.1. Serie histórica de superficie, rendimiento, producción, precio, valor
 - 13.6.31.2. Análisis provincial de superficie, rendimiento y producción, 2013
- 13.6.32 Coliflor- Brócoli:
 - 13.6.32.1. Coliflor: Serie histórica de superficie, rendimiento, producción, precio, valor
 - 13.6.32.2. Coliflor: Análisis provincial de superficie, rendimiento y producción, 2013
 - 13.6.32.3. Brócoli: Análisis provincial de superficie, rendimiento y producción, 2013
- 13.6.33 Ajo:
 - 13.6.33.1. Serie histórica de superficie, rendimiento, producción, precio, valor
 - 13.6.33.2. Análisis provincial de superficie, rendimiento y producción, 2013
- 13.6.34 Cebolla:
 - 13.6.34.1. Serie histórica de superficie, rendimiento, producción, precio, valor
 - 13.6.34.2. Serie histórica de superficie y producción según variedades
 - 13.6.34.3. Análisis provincial de superficie, rendimiento y producción, 2013
 - 13.6.34.4. Análisis provincial de superficie y producción según variedades, 2013
- 13.6.35 Cebolleta:
 - 13.6.35.1. Análisis provincial de superficie, rendimiento y producción, 2013
- 13.6.36 Puerro:
 - 13.6.36.1. Análisis provincial de superficie, rendimiento y producción, 2013
- 13.6.37 Remolacha de mesa:
 - 13.6.37.1. Análisis provincial de superficie, rendimiento y producción, 2013
- 13.6.38 Zanahoria:
 - 13.6.38.1. Serie histórica de superficie, rendimiento, producción, precio y valor
 - 13.6.38.2. Análisis provincial de superficie, rendimiento y producción, 2013
- 13.6.39 Rábano:
 - 13.6.39.1. Análisis provincial de superficie, rendimiento y producción, 2013
- 13.6.40 Nabo:
 - 13.6.40.1. Análisis provincial de superficie, rendimiento y producción, 2013
- 13.6.41 Judías verdes:
 - 13.6.41.1. Serie histórica de superficie, rendimiento, producción, precio, valor
 - 13.6.41.2. Análisis provincial de superficie, rendimiento y producción, 2013
- 13.6.42 Guisantes verdes:
 - 13.6.42.1. Serie histórica de superficie, rendimiento, producción, precio, valor
 - 13.6.42.2. Análisis provincial de superficie, rendimiento y producción, 2013
- 13.6.43 Habas verdes:
 - 13.6.43.1. Serie histórica de superficie, rendimiento, producción, precio, valor
 - 13.6.43.2. Análisis provincial de superficie, rendimiento y producción, 2013

- 13.6.44 Champiñón:
 - 13.6.44.1. Serie histórica de superficie, rendimiento, producción, precio, valor
 - 13.6.44.2. Análisis provincial de superficie, rendimiento y producción, 2013
- 13.6.45 Otras setas:
 - 13.6.45.1. Análisis provincial de superficie, rendimiento y producción, 2013
- 13.7 Flores y plantas ornamentales
 - 13.7.1. Flores y plantas ornamentales:
 - 13.7.1.1. Resumen nacional de superficie y producción, 2013
 - 13.7.1.2. Análisis provincial de superficie, rendimiento y producción, 2013
 - 13.7.2. Claveles:
 - 13.7.2.1. Serie histórica de superficie, rendimiento, producción
 - 13.7.2.2. Serie histórica de superficie y producción según variedades
 - 13.7.2.3. Análisis provincial de superficie, rendimiento y producción, 2013
 - 13.7.2.4. Análisis provincial de superficie y producción según variedades, 2013
 - 13.7.3. Rosas:
 - 13.7.3.1. Serie histórica de superficie, rendimiento, producción
 - 13.7.3.2. Serie histórica de superficie y producción según variedades
 - 13.7.3.3. Análisis provincial de superficie, rendimiento y producción, 2013
 - 13.7.3.4. Análisis provincial de superficie y producción según variedades, 2013
 - 13.7.4. Otras flores:
 - 13.7.4.1. Análisis provincial de superficie, rendimiento y producción, 2013
 - 13.7.5. Plantas ornamentales:
 - 13.7.5.1. Análisis provincial de superficie, rendimiento y producción, 2013
 - 13.7.6. Esquejes:
 - 13.7.6.1. Análisis provincial de superficie, rendimiento y producción, 2013
- 13.8 Cítricos
 - 13.8.1. Cítricos:
 - 13.8.1.1. Resumen nacional de superficie y árboles diseminados, 2013
 - 13.8.1.2. Resumen nacional de rendimiento y producción, 2013
 - 13.8.2. Naranja:
 - 13.8.2.1. Serie histórica de superficie, rendimiento, producción, precio, valor
 - 13.8.2.2. Análisis provincial de superficie, árboles diseminados, rendimiento y producción, 2013
 - 13.8.2.3. Análisis provincial de la superficie, árboles diseminados y producción según variedades, 2013
 - 13.8.2.4. Análisis provincial de la superficie, árboles diseminados y producción según variedades, 2013 (continuación)
 - 13.8.2.5. Análisis provincial de la superficie, árboles diseminados y producción según variedades, 2013 (conclusión)
 - 13.8.2.6. Naranja amargo: Serie histórica de superficie, árboles diseminados, rendimiento, producción
 - 13.8.2.7. Naranja amargo: Análisis provincial de superficie, árboles diseminados, rendimiento y producción, 2013
 - 13.8.3. Mandarino:
 - 13.8.3.1. Serie histórica de superficie, árboles diseminados, rendimiento, producción, precio, valor
 - 13.8.3.2. Análisis provincial de superficie, árboles diseminados, rendimiento y producción, 2013
 - 13.8.3.3. Análisis provincial de la superficie, árboles diseminados y producción según variedades, 2013
 - 13.8.4. Limonero:
 - 13.8.4.1. Serie histórica de superficie, árboles diseminados, rendimiento, producción, precio, valor
 - 13.8.4.2. Análisis provincial de superficie, árboles diseminados, rendimiento y producción, 2013

- 13.8.4.3. Análisis provincial de la superficie, árboles diseminados y producción según variedades, 2013
- 13.8.5. Pomelo:
 - 13.8.5.1. Serie histórica de superficie, árboles diseminados, rendimiento, producción, precio, valor
 - 13.8.5.2. Análisis provincial de superficie, árboles diseminados, rendimiento y producción, 2013
- 13.8.6. Otros cítricos:
 - 13.8.6.1. Serie histórica de superficie, árboles diseminados, rendimiento, producción
 - 13.8.6.2. Análisis provincial de superficie, árboles diseminados, rendimiento y producción, 2013
- 13.9. Frutales no cítricos:
 - 13.9.1. Resumen nacional de la superficie, 2013
 - 13.9.2. Resumen nacional del rendimiento, producción y destino, 2013
 - 13.9.3. Manzano:
 - 13.9.3.1. Serie histórica de superficie, árboles diseminados, rendimiento, producción, precio, valor
 - 13.9.3.2. Serie histórica de superficie, árboles diseminados y producción según variedades
 - 13.9.3.3. Análisis provincial de superficie, árboles diseminados, rendimiento y producción, 2013
 - 13.9.3.4. Análisis provincial de superficie, árboles diseminados y producción según variedades, 2013
 - 13.9.3.5. Análisis provincial de superficie, árboles diseminados y producción según variedades, 2013 (conclusión)
 - 13.9.4. Peral:
 - 13.9.4.1. Serie histórica de superficie, árboles diseminados, rendimiento, producción, precio, valor
 - 13.9.4.2. Serie histórica de superficie, árboles diseminados y producción según variedades
 - 13.9.4.3. Análisis provincial de superficie, árboles diseminados, rendimiento y producción, 2013
 - 13.9.4.4. Análisis provincial de superficie, árboles diseminados y producción según variedades, 2013
 - 13.9.4.5. Análisis provincial de superficie, árboles diseminados y producción según variedades, 2013 (conclusión)
 - 13.9.5. Níspero:
 - 13.9.5.1. Serie histórica de superficie, árboles diseminados, rendimiento, producción precio y valor
 - 13.9.5.2. Análisis provincial de superficie, árboles diseminados, rendimiento y producción, 2013
 - 13.9.6. Membrillo:
 - 13.9.6.1. Análisis provincial de superficie, árboles diseminados, rendimiento y producción, 2013
 - 13.9.7. Otros frutales de pepita:
 - 13.9.7.1. Análisis provincial de superficie, árboles diseminados, rendimiento y producción, 2013
 - 13.9.8. Albaricoquero:
 - 13.9.8.1. Serie histórica de superficie, árboles diseminados, rendimiento, producción, precio,
 - 13.9.8.2. Análisis provincial de superficie, árboles diseminados, rendimiento y producción, 2013
 - 13.9.9. Cerezo y guindo:
 - 13.9.9.1. Serie histórica de superficie, árboles diseminados, rendimiento, producción, precio, valor
 - 13.9.9.2. Análisis provincial de superficie, árboles diseminados, rendimiento y producción, 2013
 - 13.9.10. Melocotonero y nectarino:
 - 13.9.10.1. Melocotonero: Serie histórica de superficie, árboles diseminados, rendimiento, producción, precio, valor
 - 13.9.10.2. Nectarino: Serie histórica de superficie, árboles diseminados, rendimiento, producción, precio, valor
 - 13.9.10.3. Melocotonero: Análisis provincial de superficie, árboles diseminados, rendimiento y producción, 2013
 - 13.9.10.4. Nectarino: Análisis provincial de superficie, árboles diseminados, rendimiento y producción, 2013
 - 13.9.10.5. Melocotonero y nectarino: Análisis provincial de superficie y producción según variedades, 2013
 - 13.9.11. Ciruelo:

- 13.9.11.1. Serie histórica de superficie, árboles diseminados, rendimiento, producción, precio, valor
- 13.9.11.2. Análisis provincial de superficie, árboles diseminados, rendimiento y producción, 2013
- 13.9.12. Higuera:
 - 13.9.12.1. Serie histórica de superficie, árboles diseminados, rendimiento, producción, precio, valor
 - 13.9.12.2. Análisis provincial de superficie, árboles diseminados, rendimiento y producción, 2013
- 13.9.13. Chirimoyo:
 - 13.9.13.1. Serie histórica de superficie, árboles diseminados, rendimiento, producción, precio y valor
 - 13.9.13.2. Análisis provincial de superficie, árboles diseminados, rendimiento y producción, 2013
- 13.9.14. Granado:
 - 13.9.14.1. Serie histórica de superficie, árboles diseminados, rendimiento, producción, precio y valor
 - 13.9.14.2. Análisis provincial de superficie, árboles diseminados, rendimiento y producción, 2013
- 13.9.15. Aguacate:
 - 13.9.15.1. Serie histórica de superficie, árboles diseminados, rendimiento, producción, precio, valor
 - 13.9.15.2. Análisis provincial de superficie, árboles diseminados, rendimiento y producción, 2013
- 13.9.16. Platanera:
 - 13.9.16.1. Serie histórica de superficie, árboles diseminados, rendimiento, producción, precio, valor
 - 13.9.16.2. Análisis provincial de superficie, árboles diseminados, rendimiento y producción, 2013
- 13.9.17. Kiwi:
 - 13.9.17.1. Serie histórica de superficie, árboles diseminados, rendimiento, producción, precio y valor
 - 13.9.17.2. Análisis provincial de superficie, árboles diseminados, rendimiento y producción, 2013
- 13.9.18. Palmera datilera:
 - 13.9.18.1. Serie histórica de superficie, árboles diseminados, rendimiento, producción, precio y valor
 - 13.9.18.2. Análisis provincial de superficie, árboles diseminados, rendimiento y producción, 2013
- 13.9.19. Chumbera:
 - 13.9.19.1. Análisis provincial de superficie, árboles diseminados, rendimiento y producción, 2013
- 13.9.20. Frambueso:
 - 13.9.20.1. Análisis provincial de superficie, árboles diseminados, rendimiento y producción, 2013
- 13.9.21 Otros frutales de fruto carnoso:
 - 13.9.21.1 Análisis provincial de superficie, árboles diseminados, rendimiento y producción, 2013
- 13.10 Frutales de fruto seco
 - 13.10.1. Almendro:
 - 13.10.1.1. Serie histórica de superficie, árboles diseminados, rendimiento, producción, precio, valor
 - 13.10.1.2. Análisis provincial de superficie, árboles diseminados, rendimiento y producción, 2013
 - 13.10.2. Avellano:
 - 13.10.2.1. Serie histórica de superficie, árboles diseminados, rendimiento, producción, precio, valor
 - 13.10.2.2. Análisis provincial de superficie, árboles diseminados, rendimiento y producción, 2013
 - 13.10.3. Nogal:
 - 13.10.3.1. Serie histórica de superficie, árboles diseminados, rendimiento, producción, precio, valor
 - 13.10.3.2. Análisis provincial de superficie, árboles diseminados, rendimiento y producción, 2013
 - 13.10.4 Castaño fruto
 - 13.10.4.1 Análisis provincial de superficie, árboles diseminados, rendimiento y producción, 2013
 - 13.10.5 Pistacho
 - 13.10.5.1 Análisis provincial de superficie, árboles diseminados, rendimiento y producción, 2013
- 13.11 Viñedo
 - 13.11.1. Viñedo:
 - 13.11.1.1. Resumen nacional de superficie, 2013

- 13.11.1.2. Resumen nacional del rendimiento, producción y destino, 2013
- 13.11.1.3. Producción de vino nuevo, campaña 2013-14
- 13.11.1.4. Otros productos de la uva, campaña 2013-14
- 13.11.1.5. Análisis provincial de superficie total y según clases, 2013
- 13.11.1.6. Serie histórica de superficie, rendimiento, producción y destino de la producción
- 13.11.2. Viñedo dedicado a uva de mesa:
 - 13.11.2.1. Análisis provincial de superficie, rendimiento y producción, 2013
 - 13.11.2.2. Análisis provincial de superficie y producción según formas de cultivo, 2013
- 13.11.3. Viñedo dedicado a uva de vinificación:
 - 13.11.3.1. Análisis provincial de superficie, 2013
 - 13.11.3.2. Análisis provincial de rendimiento y producción, 2013.
- 13.11.4. Viñedo dedicado a uva de pasificación:
 - 13.11.4.1. Análisis provincial de superficie, rendimiento y producción, 2013
- 13.11.5. Viveros de viñedo:
 - 13.11.5.1. Análisis provincial de superficie, 2013
- 13.11.6. Uva:
 - 13.11.6.1. Serie histórica de producción destinada a consumo en fresco, precio, valor
 - 13.11.6.2. Serie histórica de producción destinada a transformación
 - 13.11.6.3. Análisis provincial según destino de la producción, 2013
- 13.11.7. Vino:
 - 13.11.7.1. Serie histórica de producción según tipos
 - 13.11.7.2. Análisis provincial de producción, 2013
 - 13.11.7.3. Análisis provincial de la producción de vinos D.O.P., 2013
 - 13.11.7.4. Análisis provincial de producción de vinos I.G.P., 2013
 - 13.11.7.5. Análisis provincial de producción de vinos varietales, 2013.
 - 13.11.7.6. Análisis provincial de producción de otros vinos, 2013
 - 13.11.7.7. Vinos de calidad producidos en regiones determinadas (D.O.P.) Superficie y número de viticultores, campaña 2012/2013
 - 13.11.7.8. Viñedo: Serie histórica de producción de mosto no dedicado a fermentación y uvas pasas
 - 13.11.7.9. Viñedo: Análisis provincial de producción de mostos no dedicados a fermentación y uvas pasas, 2013
- 13.12. Olivar
 - 13.12.1. Olivar:
 - 13.12.1.1. Resumen nacional de la superficie, 2013
 - 13.12.1.2. Resumen nacional de rendimiento y producción, 2013
 - 13.12.1.3. Productos obtenidos de la aceituna, campaña 2013-14
 - 13.12.1.4. Datos de producción del aceite de oliva virgen, campaña 2013-14
 - 13.12.1.5. Serie histórica de superficie, rendimiento y producción
 - 13.12.1.6. Serie histórica de producción de aceituna
 - 13.12.1.7. Olivar de aceituna total de mesa: Análisis provincial de superficie, árboles diseminados, rendimiento y producción, 2013
 - 13.12.1.8. Olivar de aceituna total de almazara: Análisis provincial de superficie, árboles diseminados, rendimiento y producción, 2013
 - 13.12.2. Aceituna:
 - 13.12.2.1. Serie histórica de aceituna para aderezo, precio, valor, producto obtenido
 - 13.12.2.2. Análisis provincial del destino de la producción total, 2013
 - 13.12.2.3. Análisis provincial de productos obtenidos, 2013

- 13.12.2.4. Serie histórica de la aceituna para almazara, productos obtenidos
- 13.12.3. Aceite de oliva virgen:
 - 13.12.3.1. Serie histórica de los precios del aceite de oliva virgen
 - 13.12.3.2. Análisis provincial de producción según clases, 2013
- 13.13 Otros cultivos leñosos
 - 13.13.1. Otros cultivos leñosos:
 - 13.13.1.1. Resumen nacional de superficie plantada, 2013
 - 13.13.1.2. Resumen nacional de rendimiento y producción, 2013
 - 13.13.1.3. Análisis provincial de superficie y árboles diseminados en plantación regular, 2013
 - 13.13.2. Algarrobo:
 - 13.13.2.1. Serie histórica de superficie, árboles diseminados, rendimiento, producción, precio y valor
 - 13.13.2.2. Análisis provincial de superficie, árboles diseminados, rendimiento y producción, 2013
 - 13.13.3. Alcaparra:
 - 13.13.3.1. Serie histórica de superficie, árboles diseminados, rendimiento, producción, precio y valor
 - 13.13.3.2. Análisis provincial de superficie, árboles diseminados, rendimiento y producción, 2013
 - 13.13.4. Otros cultivos:
 - 13.13.4.1. Cafeto: Análisis provincial de superficie, árboles diseminados, rendimiento y producción, 2013
 - 13.13.4.2. Caña vulgar: Análisis provincial de superficie, árboles diseminados, rendimiento y producción, 2013
 - 13.13.4.3. Mimbrera: Análisis provincial de superficie, árboles diseminados, rendimiento y producción, 2013
 - 13.13.4.4. Morera y otros: Análisis provincial de superficie, árboles diseminados, rendimiento y producción 2013
 - 13.13.4.5. Agave y pita: Análisis provincial de superficie, árboles diseminados, rendimiento y producción, 2013

CAPITULO 14: EFECTIVOS Y PRODUCCIONES GANADERAS

- 14.1 Efectivos ganaderos
 - 14.1.1. Ganado:
 - 14.1.1.1. Serie histórica del número total de animales según especies
 - 14.1.2. Ganado bovino:
 - 14.1.2.1. Serie histórica del número de animales según categorías
 - 14.1.2.2. Análisis provincial del número de animales según tipos, 2014 (Noviembre)
 - 14.1.2.3. Análisis provincial del número de animales según tipos, 2014 (Noviembre) (conclusión)
 - 14.1.3. Ganado de lidia:
 - 14.1.3.1. Serie histórica del número de becerros machos herrados por año ganadero en España y fuera de España
 - 14.1.3.2. Serie histórica del número de ganaderías inscritas en España y fuera de España
 - 14.1.4. Ganado ovino:
 - 14.1.4.1. Serie histórica del número de animales según tipos
 - 14.1.4.2. Análisis provincial del número de animales según tipos, 2014 (Noviembre)
 - 14.1.5. Ganado caprino:
 - 14.1.5.1. Serie histórica del número de animales según tipos
 - 14.1.5.2. Análisis provincial del número de animales según tipos, 2014 (Noviembre)
 - 14.1.6. Ganado porcino:
 - 14.1.6.1. Serie histórica del número de animales según categorías
 - 14.1.6.2. Análisis provincial del número de animales según tipos, 2014 (Noviembre)
 - 14.1.6.3. Análisis provincial del número de animales según tipos, 2014 (Noviembre) (conclusión)

- 14.1.6.4. Serie histórica de ganado porcino ibérico
- 14.1.6.5. Ganado porcino ibérico: Análisis provincial del número de animales según tipos, 2014 (Noviembre)
- 14.1.7. Ganado equino:
 - 14.1.7.1. Serie histórica del número de animales
- 14.2. Carne
 - 14.2.1. Carne:
 - 14.2.1.1. Serie histórica del número de animales sacrificados y peso canal según especies
 - 14.2.1.2. Sacrificio de ganado en mataderos y fuera de ellos, 2014
 - 14.2.2. Carne de bovino:
 - 14.2.2.1. Serie histórica de animales sacrificados y peso canal medio según categorías
 - 14.2.2.2. Serie histórica de animales sacrificados y peso canal medio según nuevas categorías 2014
 - 14.2.2.3. Serie histórica del peso canal total y precio en vivo percibido según clases de animales
 - 14.2.2.4. Serie histórica del peso canal total y precio en vivo percibido según clases de animales y nuevas categorías 2014
 - 14.2.2.5. Análisis autonómico de animales sacrificados y peso canal medio según categorías, 2014
 - 14.2.2.6. Análisis autonómico de animales sacrificados y peso canal medio según nuevas categorías, 2014
 - 14.2.2.7. Análisis autonómico del peso canal total obtenido según destino de la producción y categorías, 2014
 - 14.2.2.8. Análisis autonómico del peso canal total obtenido según destino de la producción y nuevas categorías, 2014
 - 14.2.2.9. Desagregación provincial de animales sacrificados y peso canal medio según categorías, 2014
 - 14.2.2.10. Desagregación provincial de animales sacrificados y peso canal medio según nuevas categorías, 2014
 - 14.2.2.11. Desagregación provincial del peso canal total obtenido según destino de la producción y categorías, 2014
 - 14.2.2.12. Desagregación provincial del peso canal total obtenido según destino de la producción y nuevas categorías, 2014
 - 14.2.3. Carne de ovino:
 - 14.2.3.1. Serie histórica del número de animales sacrificados y peso canal medio según categorías
 - 14.2.3.2. Serie histórica del peso canal total y del precio en vivo percibido según categorías
 - 14.2.3.3. Análisis autonómico del número de animales sacrificados según categorías, 2014
 - 14.2.3.4. Análisis autonómico del peso canal según categorías, 2014
 - 14.2.3.5. Desagregación provincial del número de animales sacrificados según categorías, 2014
 - 14.2.3.6. Desagregación provincial del peso canal según categorías, 2014
 - 14.2.4. Carne de caprino:
 - 14.2.4.1. Serie histórica del número de animales sacrificados y peso canal medio según categorías
 - 14.2.4.2. Serie histórica del peso canal total y precio en vivo percibido según categorías
 - 14.2.4.3. Análisis autonómico del número de animales sacrificados según categorías, 2014
 - 14.2.4.4. Análisis autonómico del peso canal según categorías, 2014
 - 14.2.4.5. Desagregación provincial del número de animales sacrificados según categorías 2014
 - 14.2.4.6. Desagregación provincial del peso canal según categorías, 2014
 - 14.2.5. Carne de porcino:
 - 14.2.5.1. Serie histórica del número de animales sacrificados y peso canal medio
 - 14.2.5.2. Serie histórica del número de animales sacrificados y peso canal medio, nuevas categorías 2014
 - 14.2.5.3. Serie histórica del peso canal total según destino de la producción y precio percibido para cerdos cebados

- 14.2.5.4. Serie histórica del peso canal total según destino de la producción para cerdos cebados, nuevas categorías 2014
- 14.2.5.5. Análisis autonómico del número de animales sacrificados y peso canal medio según categorías, 2014
- 14.2.5.6. Análisis autonómico del número de animales sacrificados y peso canal medio según nuevas categorías, 2014
- 14.2.5.7. Análisis autonómico del peso canal total según categorías y destino de la producción, 2014
- 14.2.5.8. Análisis autonómico del peso canal total según nuevas categorías y destino de la producción, 2014
- 14.2.5.9. Desagregación provincial del número de animales sacrificados y peso canal medio según categorías, 2014
- 14.2.5.10. Desagregación provincial del número de animales sacrificados y peso canal medio según nuevas categorías, 2014
- 14.2.5.11. Desagregación provincial del peso canal total obtenido según categorías y destino de la producción, 2014
- 14.2.5.12. Desagregación provincial del peso canal total obtenido según nuevas categorías y destino de la producción, 2014
- 14.2.6. Carne de equino:
 - 14.2.6.1. Serie histórica del número de animales sacrificados y peso canal según categorías
 - 14.2.6.2. Análisis autonómico del número de animales sacrificados según categorías, 2014
 - 14.2.6.3. Análisis autonómico del peso canal según categorías, 2014
 - 14.2.6.4. Desagregación provincial del número de animales sacrificados y peso canal según categorías, 2014
- 14.2.7. Carne de aves y conejos:
 - 14.2.7.1. Serie histórica de aves sacrificadas, peso canal y precio en vivo percibido
 - 14.2.7.2. Análisis autonómico del número de aves sacrificadas, 2014
 - 14.2.7.3. Análisis autonómico del número de aves sacrificadas, 2014
 - 14.2.7.4. Análisis autonómico del peso canal de aves según clases, 2014
 - 14.2.7.5. Análisis autonómico del peso canal de aves según clases, 2014
 - 14.2.7.6. Serie histórica de conejos sacrificados, peso canal, precio en vivo percibido y valor
 - 14.2.7.7. Análisis autonómico del número de conejos sacrificados y peso canal, 2014
 - 14.2.7.8. Desagregación provincial del número de animales sacrificados y peso canal, 2014
- 14.3 Otras producciones ganaderas
 - 14.3.1. Leche y productos lácteos:
 - 14.3.1.1. Serie histórica de producción según especies
 - 14.3.1.2. Análisis provincial de producción de leche según especies, 2014
 - 14.3.1.3. Leche de vaca: Serie histórica de vacas de ordeño, rendimiento, producción, consumo, precio y valor
 - 14.3.1.4. Leche de vaca: Análisis provincial según producción y destino, 2014
 - 14.3.1.5. Leche de oveja: Serie histórica de producción, consumo, precio y valor
 - 14.3.1.6. Leche de oveja: Análisis provincial según producción y destino, 2014
 - 14.3.1.7. Leche de cabra: Serie histórica de producción, precio y valor
 - 14.3.1.8. Leche de cabra: Análisis provincial según producción y destino, 2014
 - 14.3.2. Huevos:
 - 14.3.2.1. Huevos de gallina para consumo: Serie histórica de ponedoras, rendimiento y producción
 - 14.3.2.2. Huevos para consumo: Serie histórica de ponedoras, producción, precio, valor
 - 14.3.2.3. Análisis provincial del número de ponedoras, 2014
 - 14.3.2.4. Análisis provincial de producción, 2014

- 14.3.3. Lana:
 - 14.3.3.1. Serie histórica de animales esquilados, producción
 - 14.3.3.2. Análisis provincial de número de animales esquilados, 2014
 - 14.3.3.3. Análisis provincial de producción, 2014
- 14.3.4. Miel y cera:
 - 14.3.4.1. Serie histórica de colmenas, producción, precio, valor
 - 14.3.4.2. Análisis provincial del número de colmenas, 2014
 - 14.3.4.3. Análisis provincial de producción, 2014

CAPITULO 15: MEDIOS DE PRODUCCIÓN

- 15.1. Semillas y plantones:
 - 15.1.1. Producción de semillas : Serie histórica de producción según especies y clases
 - 15.1.1.1. Análisis provincial de la producción de semillas: cereales
 - 15.1.1.2. Análisis provincial de la producción de semillas: gramíneas forrajeras
 - 15.1.1.3. Análisis provincial de la producción de semillas: leguminosas forrajeras
 - 15.1.1.4. Análisis provincial de la producción de semillas: leguminosas grano
 - 15.1.1.5. Análisis provincial de la producción de semillas: otras forrajera
 - 15.1.1.6. Análisis provincial de la producción de semillas: leguminosas consumo humano
 - 15.1.1.7. Análisis provincial de la producción de semillas: hortícolas
 - 15.1.1.8. Análisis provincial de la producción de semillas: oleaginosas
 - 15.1.1.9. Análisis provincial de la producción de semillas: textiles
 - 15.1.1.10. Análisis provincial de la producción de semillas: patata
 - 15.1.2. Semillas y plantones agrícolas: Serie histórica de gastos fuera del sector en semillas y plantones. Valores corrientes a precios básicos. (Metodología SEC-95)
 - 15.1.3. Superficie de maíz genéticamente modificado: Serie histórica de variedades de maíz g.m. incluidas en el Registro de Variedades Comerciales
- 15.2. Fertilizantes:
 - 15.2.1. Nitrogenados: Serie histórica del consumo agrícola
 - 15.2.2. Fosfatados: Serie histórica del consumo agrícola
 - 15.2.3. Potásicos: Serie histórica del consumo agrícola
 - 15.2.4. Fertilizantes: Serie histórica del consumo, total y por hectárea, de superficie fertilizable
 - 15.2.5. Fertilizantes: Serie histórica de producción e importaciones de fertilizantes
 - 15.2.6. Fertilizantes: Serie histórica de los precios medios anuales pagados por los agricultores
 - 15.2.7. Fertilizantes: Serie histórica del importe de los gastos de los agricultores en las diferentes clases de fertilizantes. Valores corrientes a precios básicos. (Metodología SEC-95)
- 15.3. Fitosanitarios:
 - 15.3.1. Serie histórica del consumo según clases. Valores corrientes a precios básicos. (Metodología SEC-95)
- 15.4. Piensos:
 - 15.4.1. Serie histórica de precios medios anuales pagados por los agricultores
 - 15.4.2. Serie histórica del importe. Valores corrientes a precios básicos. (Metodología SEC-95)
- 15.5. Energía:
 - 15.5.1. Serie histórica del gasto en combustibles y energía eléctrica en la explotación. Valores corrientes a precios básicos. (Metodología SEC-95)
- 15.6. Maquinaria agrícola:
 - 15.6.1. Serie histórica del Censo de Maquinaria Automotriz (a 31 de diciembre de cada año)

- 15.6.2. Tractores, motocultores y cosechadoras de cereales: Serie histórica de inscripciones anuales de tractores, motocultores y cosechadoras de cereales
- 15.6.3. Tractores, motocultores y cosechadoras de cereales: Serie histórica de existencias de tractores, motocultores y cosechadoras de cereales (a 31 de diciembre de cada año)
- 15.7. Mantenimiento de material:
 - 15.7.1. Serie histórica de gastos. Valores corrientes a precios básicos. (Metodología SEC-95)
- 15.8. Amortizaciones:
 - 15.8.1 Serie histórica del importe de las amortizaciones de bienes de equipo, construcciones y plantaciones de la explotación agrícola. Valores corrientes a precios básicos. (Metodología SEC-95)
- 15.9. Mantenimiento de edificios:
 - 15.9.1. Serie histórica del importe. Valores corrientes a precios básicos. (Metodología SEC-95)
- 15.10. Cultivos forzados:
 - 15.10.1. Superficies dedicadas a cultivos forzados: Análisis provincial de la estimación al final de la campaña
- 15.11. Agricultura ecológica:
 - 15.11.1. Serie histórica de la producción agrícola ecológica
 - 15.11.2. Serie histórica del número de operadores según tipo
 - 15.11.3. Análisis provincial de la superficie de agricultura ecológica según tipo de cultivo o aprovechamiento, 2013
 - 15.11.4. Análisis provincial de la superficie de agricultura ecológica según tipo de cultivo o aprovechamiento, 2013 (conclusión)
 - 15.11.5. Análisis provincial del número de explotaciones ganaderas ecológicas según tipos de animales, 2013

CAPITULO 16: LA INDUSTRIA DE LA ALIMENTACIÓN Y MEDIO AMBIENTE

- 16.1. Análisis autonómico de empresas y establecimientos, 2014:
 - 16.1.1. Industria de la Alimentación
 - 16.1.2. Industria Forestal
 - 16.1.3. Industria de Medio Ambiente
- 16.2. Empresas y establecimientos según subsector de actividad, 2014:
 - 16.2.1. Industria de la Alimentación
 - 16.2.2. Industria Forestal
 - 16.2.3. Industria de Medio Ambiente
- 16.3. Evolución del número de empresas y establecimientos según subsector de actividad, 2014:
 - 16.3.1. Industria de la Alimentación
 - 16.3.2. Industria Forestal
 - 16.3.3. Industria de Medio Ambiente
- 16.4. Estructura de los subsectores de actividad según asalariados del establecimiento, 2014:
 - 16.4.1. Industria de la Alimentación.
 - 16.4.2. Industria Forestal
 - 16.4.3. Industria de Medio Ambiente
- 16.5. Indicadores según subsectores de actividad, 2013:
 - 16.5.1. Industria de la Alimentación
 - 16.5.2. Industria Forestal
 - 16.5.3. Industria de Medio Ambiente
- 16.6. Análisis autonómico de los indicadores de la Industria de la Alimentación, 2013
- 16.7. Participación autonómica en la Industria de la Alimentación, 2013
- 16.8. Evolución del Índice de Producción Industrial. (Base 2010=100)

- 16.8.1. Industria de la Alimentación y Fabricación de Bebidas
- 16.8.2. Industria Forestal
- 16.8.3. Industria de Medio Ambiente.
- 16.9. Tasas de variación del Índice de Producción Industrial (Base 2010 = 100) sobre el mismo periodo del año anterior:
 - 16.9.1. Industria de la Alimentación y Fabricación de Bebidas
 - 16.9.2. Industria Forestal
 - 16.9.3. Industria de Medio Ambiente
- 16.10. Evolución del Índice de Precios Industriales (Base 2010 = 100):
 - 16.10.1. Industria de la Alimentación
 - 16.10.2. Industria Forestal
 - 16.10.3. Industria de Medio Ambiente
- 16.11. Tasas de variación del Índice de Precios Industriales (Base 2010 = 100) sobre el mismo período del año anterior:
 - 16.11.1. Industria de la Alimentación
 - 16.11.2. Industria Forestal
 - 16.11.3. Industria de Medio Ambiente.
- 16.12. Índice de Precios de Consumo (Base 2011 = 100):
 - 16.12.1. Industria de la Alimentación y General
 - 16.12.2. Industria de Medio Ambiente
- 16.13. Tasas de variación del Índice de Precios de Consumo (Base 2011 = 100) sobre el mismo período del año anterior:
 - 16.13.1. Industria de la Alimentación y General
 - 16.13.2. Industria de Medio Ambiente
- 16.14. Serie histórica de población activa, ocupada y parada en la Industria de la Alimentación
- 16.15. Valor de los alimentos comprados
- 16.16. Evolución de la cantidad comprada total y por persona
- 16.17. Evolución de la cuota de mercado en hogares

CAPITULO 17: INDICADORES ECONOMICOS

- 17.1. Precios
 - 17.1.1. Series históricas:
 - 17.1.1.1. Del Índice de Precios Percibidos por los Agricultores
 - 17.1.1.2. Del índice de Precios Pagados por los Agricultores
 - 17.1.1.3. Del Salario Medio Nacional según categorías laborales
 - 17.1.1.4. Del Índice de Salarios Agrarios
 - 17.1.2. Precios de la Tierra:
 - 17.1.2.1. Precios Medios Nacionales de la Tierra según cultivos/aprovechamientos, 2013
 - 17.1.2.2. Precios Medios Generales de la Tierra según clases de cultivo y comunidades autónomas, 2013
 - 17.1.2.3. Serie histórica del Precio Medio General de la Tierra según cultivos/aprovechamientos
 - 17.1.2.4. Serie histórica del Índice de Precios de la Tierra según cultivos/aprovechamientos
 - 17.1.2.5. Serie histórica de la evolución de los Precios de la Tierra
 - 17.1.3. Cánones de Arrendamiento:
 - 17.1.3.1. Canon de Arrendamiento Medio Nacional según cultivos/aprovechamientos, 2013
 - 17.1.3.2. Canon de Arrendamiento Medio según clases de cultivo y comunidades autónomas, 2013
 - 17.1.3.3. Serie histórica del Canon de Arrendamiento Medio Nacional según cultivos/aprovechamientos

- 17.1.3.4. Serie histórica del Índice de Cánones de Arrendamiento (Base 1999=100) según cultivos/aprovechamientos
- 17.1.3.5. Serie histórica de la Evolución de los Cánones de Arrendamiento Rústico
- 17.1.4. Serie histórica del Coste Salarial
- 17.1.5. Salario Mínimo Interprofesional
- 17.1.6. Series históricas del Índice:
 - 17.1.6.1. De Precios de Consumo
 - 17.1.6.2. De Precios Industriales
 - 17.1.6.3. General de Precios de Consumo en la OCDE y Países Miembros
 - 17.1.6.4. De Precios de Consumo en Alimentación de la OCDE y Países Miembros
 - 17.1.6.5. De Precios Percibidos por los Agricultores en la Unión Europea
 - 17.1.6.6. Total de Precios Pagados por los Agricultores en la Unión Europea
- 17.2. Macromagnitudes Agrarias
 - 17.2.1. Componentes de la Producción de la Rama Agraria:
 - 17.2.1.1. Valores corrientes a precios básicos
 - 17.2.1.2. Estructura en %
 - 17.2.1.3. Valores constantes de 2000 a precios básicos
 - 17.2.2. Consumos intermedios de la Rama Agraria:
 - 17.2.2.1. Valores corrientes a precios básicos
 - 17.2.2.2. Estructura en %
 - 17.2.2.3. Valores constantes de 2000 a precios básicos
 - 17.2.3. Renta de la Agricultura. Valores corrientes a precios básicos
 - 17.2.4. Cuenta de Producción de la Agricultura:
 - 17.2.4.1. Valores corrientes a precios básicos
 - 17.2.4.2. Valores constantes de 2000 a precios básicos
 - 17.2.5. Cuenta de Explotación de la Agricultura. Valores corrientes a precios básicos
 - 17.2.6. Cuenta de Renta Empresarial de la Agricultura. Valores corrientes a precios básicos
 - 17.2.7. Cuenta de Capital de la Agricultura:
 - 17.2.7.1. Valores corrientes a precios básicos
 - 17.2.7.2. Valores constantes de 2000 a precios básicos
 - 17.2.8. Macromagnitudes Agrarias según comunidades autónomas, 2012:
 - 17.2.8.1. Macromagnitudes agrarias según comunidades autónomas: Valores corrientes a precios básicos
 - 17.2.8.2. Macromagnitudes agrarias según comunidades autónomas: Valores corrientes a precios básicos (conclusión)
 - 17.2.9. Producto Interior Bruto y Renta Nacional: Serie histórica de sus valores en la Contabilidad Nacional de España
 - 17.2.10. Producción de la rama de la actividad agraria, producción vegetal, producción animal, consumos intermedios y renta agraria en la Unión Europea, 2014 (2ª E). A precios corrientes
- 17.3. Red Contable Agraria Nacional (RECAN)
 - 17.3.1. Evolución interanual de las principales características y resultados
 - 17.3.2. Principales características y resultados por comunidades autónomas, 2012
 - 17.3.3. Principales características y resultados por orientaciones técnico económica (OTEs), 2012
- 17.4. Financiación Agraria y Pesquera
 - 17.4.1. Resumen general según capítulos del presupuesto de gastos del Ministerio Agricultura, Alimentación y Medio Ambiente (Sección 21) (euros)

- 17.4.2. Subvenciones del MAGRAMA:
 - 17.4.2.1. En el Sector Agrario, Industria Agroalimentaria y Desarrollo Rural (miles de euros)
 - 17.4.2.2. En el Sector Pesquero (miles de euros)
- 17.4.3. Inversiones reales del MAGRAMA:
 - 17.4.3.1. En el Sector Agrario, Industria Agroalimentaria y Desarrollo Rural (miles de euros)
 - 17.4.3.2. En el Sector Pesquero (miles de euros)
- 17.4.4. Serie histórica de la contribución financiera de la Unión Europea en los Sectores Agrario y Pesquero (miles de euros)
- 17.4.5. Distribución de los pagos con cargo al F.E.A.G.A., según sectores y líneas de actuación, (millones de euros) 2014

CUARTA PARTE: ESTADISTICAS PESQUERAS

CAPITULO 18: PESCA MARITIMA

- 18.1. Serie histórica de indicadores económicos
- 18.2. Cuenta de producción de la Pesca Marítima. Valores a precios básicos y de adquisición, 2013
- 18.3. Serie histórica de indicadores de empleo
- 18.4. Empleo total, 2013
- 18.5. Renta de la Pesca Marítima según UTA. Valor a precios corrientes, 2013
- 18.6. Número de buques pesqueros operativos y eslora media según caladero y tipos de pesca, 2013
- 18.7. Número de buques pesqueros operativos y arqueo total según caladero y tipo de pesca, 2013.
- 18.8. Análisis autonómico de las características técnicas de la flota del puerto base, 2013
- 18.9. Serie histórica del peso vivo y valor de las capturas de buques españoles según conservación, destino y grupo de especies
- 18.10. Serie histórica del peso vivo y valor de las capturas de buques españoles según zona de captura FAO

CAPITULO 19: ACUICULTURA

- 19.1. Serie histórica del número de establecimientos con producción según origen del agua y tipo de establecimiento
- 19.2. Producción según tipo de acuicultura, origen del agua, grupo de especies y valor y cantidad por fase de cultivo, 2013
- 19.3. Uso de la producción según valor y cantidad por fase de cultivo y destino, 2013
- 19.4. Serie histórica del número de unidades de trabajo año (UTA) y de personas según tipo de empleo
- 19.5. Número de unidades de trabajo año (UTA) y de personas según sexo y tipo de empleo, 2013
- 19.6. Análisis autonómico del número de unidades de trabajo año (UTA) y de personas según tipo de empleo, 2013

CAPITULO 20: INDUSTRIAS DE PRODUCTOS DE LA PESCA

- 20.1. Series históricas:
 - 20.1.1. Del número de empresas según grupos de tamaño y sector de actividad
 - 20.1.2. De las principales variables económicas para la elaboración y conservación de pescados y productos a base de pescado (continuación)
 - 20.1.3. De las principales variables económicas para la elaboración y conservación de pescados y productos a base de pescado (conclusión)
 - 20.1.4. De los consumos energéticos según producto consumido y subsector de actividad
 - 20.1.5. Del número de personas ocupadas y horas trabajadas en la Industria Pesquera y en el Total de la Industria

CAPITULO 21: COMERCIO EXTERIOR DE PRODUCTOS PESQUEROS Y LA ACUICULTURA

- 21.1. Peso y valor de los productos de la Pesca, 2013
- 21.2. Peso y valor de los productos de la Pesca según grupos de países, 2013

CAPITULO 22: DATOS DE EMPLEO EN EL SECTOR PESQUERO

- 22.1. Serie histórica de empleo según conceptos y fuentes de información
- 22.2. Serie histórica del número de afiliados de Pesca Marítima y Acuicultura y del Total

PRIMERA PARTE

ESTADÍSTICAS BÁSICAS

Capítulo 1.- Territorio

Capítulo 2.- Climatología e hidrología

Capítulo 3.- Distribución general del suelo según usos y aprovechamientos

Capítulo 4.- Estructura de las explotaciones agrarias

Capítulo 5.- Demografía y aspectos sociales de Agricultura, Alimentación y Medio Ambiente

En esta primera parte de "Estadísticas Básicas", se recoge la información estadística disponible y la más relevante, como territorio, suelo, clima, explotaciones agrarias y aspectos demográficos y sociales, para el análisis de los sectores de Agricultura, Alimentación y Medio Ambiente y sus ramas de actividad correspondientes.

CAPÍTULO 1: TERRITORIO

Se recogen informaciones sobre la extensión superficial de España, incluyendo la ocupada por aguas interiores, y su desagregación por comunidades autónomas, provincias, términos municipales, zonas altimétricas y términos forestales.

TERRITORIO

1.1. Distribución por provincias y comunidades autónomas de la extensión superficial total según zonas altimétricas

Provincias y Comunidades Autónomas	Extensión superficial total (km ²)	Altitud				
		Hasta 200 m	De 201 a 600 m	De 601 a 1.000 m	De 1.001 a 2.000 m	Más de 2.000 m
Coruña (A)	7.950	2.758	5.030	163	–	–
Lugo	9.856	572	5.991	2.807	486	–
Ourense	7.273	160	2.117	3.498	1.498	–
Pontevedra	4.495	1.528	2.155	810	2	–
GALICIA	29.574	5.018	15.293	7.278	1.986	–
P. DE ASTURIAS	10.604	2.078	3.385	2.660	2.456	25
CANTABRIA	5.321	1.373	1.394	1.544	990	20
Álava	3.037	30	1.218	1.623	166	–
Guipúzcoa	1.980	506	1.137	283	54	–
Vizcaya	2.217	978	1.059	163	17	–
PAÍS VASCO	7.230	1.514	3.414	2.069	237	–
NAVARRA	10.391	107	6.063	3.426	795	–
LA RIOJA	5.045	–	1.762	1.664	1.609	10
Huesca	15.636	432	6.483	4.115	3.652	954
Teruel	14.810	9	2.217	3.421	9.163	–
Zaragoza	17.274	1.086	9.462	5.612	1.114	–
ARAGÓN	47.720	1.527	18.162	13.148	13.929	954
Barcelona	7.728	1.364	1.567	3.687	535	575
Girona	5.910	2.433	958	1.461	855	203
Lleida	12.172	351	4.636	4.175	1.601	1.409
Tarragona	6.303	2.307	2.498	1.347	151	–
CATALUÑA	32.091	6.455	9.659	10.670	3.142	2.187
BALEARES	4.992	4.228	627	87	50	–
Ávila	8.050	–	428	2.679	4.923	20
Burgos	14.292	–	616	10.306	3.370	–
León	15.581	–	403	7.372	7.772	34
Palencia	8.052	–	–	6.133	1.889	30
Salamanca	12.350	20	323	11.354	631	22
Segovia	6.921	–	–	4.065	2.827	29
Soria	10.306	–	–	3.014	7.270	22
Valladolid	8.110	–	–	8.111	–	–
Zamora	10.561	–	–	9.615	944	2
CASTILLA Y LEÓN	94.227	20	1.770	62.649	29.626	159
MADRID	8.028	–	1.285	4.991	1.426	326
Albacete	14.924	–	1.175	11.139	2.610	–
Ciudad Real	19.813	–	2.496	16.839	478	–
Cuenca	17.140	–	25	11.465	5.650	–
Guadalajara	12.214	–	–	5.027	7.178	9
Toledo	15.370	–	6.286	8.621	463	–
CASTILLA – LA MANCHA	79.462	–	9.982	53.091	16.379	9
Alicante	5.817	2.147	2.330	1.340	–	–
Castellón	6.636	1.201	2.278	2.242	911	–
Valencia	10.807	2.737	3.492	3.934	643	–
C. VALENCIANA	23.254	6.085	8.100	7.516	1.554	–
R. DE MURCIA	11.314	1.692	4.851	3.641	1.130	–
Badajoz	21.766	1.099	19.148	1.519	–	–
Cáceres	19.868	17	17.025	2.124	702	–
EXTREMADURA	41.635	1.116	36.173	3.643	702	–
Almería	8.775	784	1.907	3.401	2.587	96
Cádiz	7.440	5.183	1.824	433	–	–
Córdoba	13.771	1.791	8.589	3.391	–	–
Granada	12.647	205	924	4.986	5.996	536
Huelva	10.128	5.513	4.248	367	–	–
Jaén	13.496	79	5.964	4.733	2.715	5
Málaga	7.306	1.289	3.514	2.360	143	–
Sevilla	14.036	8.962	4.954	120	–	–
ANDALUCÍA	87.597	23.806	31.924	19.791	11.441	637
Palmas (Las)	4.066	1.910	1.584	314	258	–
S. C. Tenerife	3.381	658	940	467	1.056	260
CANARIAS	7.447	2.568	2.524	781	1.314	260
Ciudades Autónomas de Ceuta y Melilla	32	31	1	–	–	–
Ceuta	19	18	1	–	–	–
Melilla	13	13	–	–	–	–
ESPAÑA	505.964	57.618	156.369	198.649	88.766	4.587

Fuente de información: Dirección General del Instituto Geográfico Nacional
Fuente: Anuario Estadístico de España

TERRITORIO

1.2. Distribución de los municipios por provincias y comunidades autónomas según estratos de superficie y extensión media

Provincias y Comunidades Autónomas	Total municipios	Superficie (km ²)											Extensión media (km ²)	
		Hasta 5	De 5 a 10	De 10 a 15	De 15 a 20	De 20 a 30	De 30 a 50	De 50 a 100	De 100 a 200	De 200 a 300	De 300 a 500	Más de 1.000		
Coruña (La)	94	-	1	1	1	6	17	40	24	4	-	-	-	84,6
Lugo	67	-	2	-	-	-	1	14	42	4	4	-	-	147,1
Orense	92	-	2	-	-	1	11	17	38	18	5	-	-	79,1
Pontevedra	62	1	2	-	1	7	18	18	13	1	1	-	-	72,5
GALICIA	315	1	7	1	3	24	53	110	97	14	5	-	-	93,9
P. DE ASTURIAS	78	-	2	1	-	5	10	25	15	12	6	2	-	135,9
CANTABRIA	102	1	6	2	13	11	34	28	4	3	-	-	-	52,2
Álava	51	-	6	4	4	4	12	13	6	2	-	-	-	59,5
Guipúzcoa	88	10	21	15	7	13	13	8	1	-	-	-	-	22,5
Vizcaya	112	13	24	18	22	13	13	2	-	-	-	-	-	19,8
PAIS VASCO	251	23	51	37	33	30	42	24	9	2	-	-	-	28,8
NAVARRA ⁽¹⁾	272	20	39	34	24	42	51	50	9	2	1	-	-	38,2
LA RIOJA	174	9	29	30	26	20	35	21	4	-	-	-	-	29,0
Huesca	202	2	10	12	15	23	39	48	40	10	2	1	-	77,4
Teruel	236	-	1	5	14	41	72	71	24	4	4	-	-	62,8
Zaragoza	293	13	13	23	40	43	62	56	30	4	6	2	1	59,2
ARAGÓN	731	15	24	40	69	107	173	175	94	18	12	3	1	65,3
Barcelona	311	21	48	43	41	59	69	29	1	-	-	-	-	24,8
Girona	221	11	42	35	33	25	47	26	2	-	-	-	-	26,7
Lleida	231	2	18	24	25	39	34	53	31	4	1	-	-	52,7
Tarragona	184	6	31	24	19	31	31	30	10	2	-	-	-	34,4
CATALUÑA	947	40	139	126	118	154	181	138	44	6	1	-	-	33,9
BALEARES	67	-	1	5	6	4	18	15	15	2	1	-	-	74,5
Ávila	248	2	18	41	51	44	52	33	5	2	-	-	-	32,5
Burgos	371	3	45	73	50	68	59	41	25	6	1	-	-	38,5
León	211	1	-	6	8	31	50	65	41	8	1	-	-	73,8
Palencia	191	-	5	18	22	57	41	35	11	1	1	-	-	42,2
Salamanca	362	4	25	46	34	87	103	53	9	1	-	-	-	34,1
Segovia ⁽²⁾	209	-	15	27	44	54	43	17	7	2	-	-	-	33,1
Soria	183	3	8	13	23	35	31	44	20	4	2	-	-	56,3
Valladolid	225	-	4	24	37	56	60	34	10	-	-	-	-	36,0
Zamora	248	1	5	33	28	53	61	51	14	1	1	-	-	42,6
CASTILLA Y LEÓN	2.248	14	125	281	297	485	500	373	142	25	6	-	-	41,9
MADRID	179	-	7	11	13	45	54	38	9	1	-	1	-	44,8
Albacete	87	-	-	1	1	5	7	24	30	6	6	6	1	171,5
Ciudad Real	102	-	1	1	1	4	7	23	28	16	15	5	1	194,2
Cuenca	238	-	2	3	7	22	71	87	38	6	1	1	-	72,0
Guadalajara	288	1	7	33	42	67	75	43	15	4	1	-	-	42,4
Toledo	204	1	5	8	19	30	43	48	36	9	4	1	-	75,3
CASTILLA-LA MANCHA	919	2	15	46	70	128	203	225	147	41	27	13	2	86,5
Alicante	141	13	20	15	16	15	26	25	7	1	3	-	-	41,3
Castellón	135	2	8	16	14	19	30	30	15	-	1	-	-	49,1
Valencia	266	63	42	22	17	21	36	35	23	5	1	1	-	40,6
C. VALENCIANA	542	78	70	53	47	55	92	90	45	6	5	1	-	42,9
R. DE MURCIA	45	-	-	3	5	4	6	5	6	5	3	7	1	251,4
Badajoz	164	2	3	3	5	13	26	48	32	18	9	4	1	133,7
Cáceres	221	1	5	10	10	25	53	60	40	9	3	4	1	90,7
EXTREMADURA	385	3	8	13	15	38	79	108	72	27	12	8	2	108,7
Almería	102	0	4	3	8	15	20	30	9	10	2	1	0	86,0
Cádiz	44	0	0	2	2	2	5	12	10	4	5	1	1	169,0
Córdoba	75	0	1	2	5	5	6	13	20	9	8	5	1	183,6
Granada	168	7	10	15	10	22	26	46	19	4	7	2	0	75,3
Huelva	79	0	1	4	1	8	15	15	17	11	6	1	0	128,2
Jaén	97	0	1	2	1	2	20	23	29	11	6	2	0	139,1
Málaga	101	1	6	6	7	17	22	21	18	0	2	1	0	73,1
Sevilla	105	5	4	7	7	7	13	20	20	9	9	4	0	133,7
ANDALUCÍA	771	13	27	41	41	78	127	180	142	58	45	17	2	113,8
Palmas (Las)	34	-	-	-	1	4	8	5	8	5	3	-	-	119,6
S. C. Tenerife	54	-	1	3	2	8	16	11	12	1	-	-	-	63,8
CANARIAS	88	-	1	3	3	12	24	16	20	6	3	-	-	85,6
Ciudades Autónomas de Ceuta y M	2	-	-	1	1	-	-	-	-	-	-	-	-	16,0
Ceuta	1	-	-	-	1	-	-	-	-	-	-	-	-	19,0
Melilla	1	-	-	1	-	-	-	-	-	-	-	-	-	13,0
ESPAÑA	8.116	219	551	728	784	1.242	1.682	1.621	874	228	127	52	8	62,4

Fuente de información: Dirección General del Instituto Geográfico Nacional

Fuente: Anuario Estadístico de España

⁽¹⁾ Incluye Bardenas Reales, territorio no adscrito en ningún municipio

⁽²⁾ Incluye Común Grande de las Pegueras, territorio adscrito a 36 municipios

TERRITORIO

1.3. Distribución por provincias de la relación entre la superficie arbolada y la superficie total, 2013

Provincias y Comunidades Autónomas	% Superficie forestal arbolada / Superficie total provincial				
	< 16 %	17 - 30 %	31 - 40 %	41 - 50 %	51 - 63 %
Coruña (A)					X
Lugo				X	
Ourense				X	
Pontevedra				X	
GALICIA				X	
P. DE ASTURIAS				X	
CANTABRIA			X		
Álava				X	
Guipúzcoa					X
Vizcaya					X
PAÍS VASCO					X
NAVARRA				X	
LA RIOJA			X		
Huesca			X		
Teruel			X		
Zaragoza		X			
ARAGÓN			X		
Barcelona					X
Girona					X
Lleida				X	
Tarragona			X		
CATALUÑA					X
BALEARES			X		
Ávila		X			
Burgos			X		
León			X		
Palencia		X			
Salamanca				X	
Segovia			X		
Soria				X	
Valladolid	X				
Zamora		X			
CASTILLA Y LEÓN			X		
MADRID			X		
Albacete			X		
Ciudad Real			X		
Cuenca				X	
Guadalajara				X	
Toledo		X			
CASTILLA – LA MANCHA			X		
Alicante		X			
Castellón				X	
Valencia			X		
C. VALENCIANA			X		
R. DE MURCIA		X			
Badajoz				X	
Cáceres					X
EXTREMADURA				X	
Almería		X			
Cádiz			X		
Córdoba				X	
Granada		X			
Huelva					X
Jaén			X		
Málaga		X			
Sevilla		X			
ANDALUCÍA			X		
Palmas (Las)	X				
S. C. Tenerife			X		
CANARIAS		X			

Fuente de información: IFN y Anuario de Estadística Forestal

http://www.magrama.gob.es/es/biodiversidad/estadisticas/forestal_anuarios_todos.aspx

TERRITORIO

1.4. Mapa provincial de la relación entre la superficie arbolada y la superficie total, 2013



Fuente de información: Anuario de Estadística Forestal, 2012

CAPÍTULO 2: CLIMATOLOGÍA E HIDROLOGÍA

Se incluye en este capítulo información sobre los principales factores climáticos, que condicionan la producción agraria (temperaturas, precipitaciones, agua embalsada, etc.) con datos proporcionados por la Agencia Estatal de Meteorología (AEMET), el Anuario Estadístico de España (INE) y el Boletín Hidrológico del MAGRAMA.

La información se presenta con la desagregación geográfica de Provincia, Estación meteorológica, Cuenca hidrográfica, Capacidad y Volumen de agua embalsada.

OBSERVACIONES METODOLÓGICAS

La precipitación total se refiere a la suma de las registradas todos los días del mes considerando el día pluviométrico, (de 07:00 horas UTC del día considerado a las 07:00 UTC del día siguiente).

Las temperaturas máximas, mínimas y medias se corresponden respectivamente con las máximas y mínimas absolutas anuales y medias anuales. La temperatura máxima diaria es el máximo valor registrado entre las 00 y 24 horas UTC, y la temperatura mínima diaria es el mínimo valor registrado en el mismo intervalo.

CLIMATOLOGÍA E HIDROLOGÍA

2.1. Precipitación anual y mensuales medias durante el período 1981/2010 (milímetros)

Estaciones meteorológicas	Total año	Enero	Febrero	Marzo	Abril	Mayo	Junio	Julio	Agosto	Sept.	Octub.	Nov.	Dic.
A Coruña	1.014	112	88	75	88	75	44	34	35	64	130	138	131
Pontevedra (Aeropuerto de Vigo)	1.791	208	162	141	157	127	62	44	45	102	231	246	262
Lugo (Aeródromo de Rozas)	1.052	114	87	80	102	81	52	34	36	68	137	144	134
Ourense	811	89	66	59	72	64	36	20	22	57	112	103	112
Oviedo	960	84	81	78	100	82	57	45	56	66	99	115	99
Santander (Aeropuerto de Parayas)	1.129	106	92	88	102	78	58	52	73	83	120	157	118
Bilbao (Aeropuerto)	1.134	120	86	90	107	78	60	51	77	73	111	147	122
San Sebastian (Igueldo)	1.507	141	110	113	138	120	90	86	117	111	159	169	151
Vitoria (Foronda-Txokiza)	743	75	63	63	73	70	43	38	39	41	71	91	82
Pamplona (Aeropuerto de Noain)	674	57	50	54	74	60	46	33	38	44	68	75	72
Logroño (Aeropuerto de Agoncillo)	405	29	23	26	46	47	44	30	21	26	37	40	38
León (Aeropuerto de Virgen del Camino)	515	50	35	32	45	56	31	19	23	39	61	59	66
Burgos (Aeropuerto de Villafraja)	546	44	35	34	61	63	41	23	23	38	60	60	63
Soria	512	37	36	30	55	67	40	30	30	33	55	50	50
Valladolid	433	40	27	22	46	49	29	13	16	31	55	52	53
Zamora	379	32	25	22	39	43	23	12	13	28	50	45	46
Salamanca (Aeropuerto de Matacán)	373	30	25	21	38	47	29	11	13	32	46	40	42
Ávila	416	34	24	23	40	55	33	12	19	30	53	48	42
Palencia (Autilla del Pino)	-	-	-	-	-	-	-	-	-	-	-	-	-
Segovia	479	38	31	30	45	66	43	17	21	28	59	52	46
Madrid (Retiro)	421	33	35	25	45	51	21	12	10	22	60	58	51
Guadalajara (El Serranillo)	417	35	32	25	50	53	25	12	0	28	68	42	46
Cuenca	501	40	38	35	58	52	41	11	20	43	60	48	58
Toledo	342	26	25	23	39	44	24	7	9	18	48	39	41
Albacete (Base Aérea de Los Llanos)	353	21	25	27	40	43	35	9	11	34	42	34	31
Ciudad Real	403	35	30	28	48	41	25	6	5	26	53	45	59
Cáceres	551	54	48	36	52	50	20	6	7	30	77	89	77
Badajoz (Base Aérea de Talavera)	447	50	42	30	49	36	14	4	5	24	61	65	69
Sevilla (Aeropuerto de San Pablo)	539	66	50	36	54	31	10	2	5	27	68	91	99
Huelva (Ronda este)	525	71	50	38	48	29	8	3	4	26	68	79	99
Cádiz (Aeropuerto de Jerez de la Frontera)	570	78	56	37	49	30	9	1	2	27	72	96	109
Córdoba (Aeropuerto)	605	66	55	49	55	40	13	2	5	35	86	80	111
Jaén	499	55	50	45	54	43	18	2	9	26	55	62	75
Granada (Base Aérea)	353	41	33	35	37	30	11	2	3	23	38	50	50
Málaga (Aeropuerto)	534	69	60	52	44	20	6	0	6	20	57	101	100
Almería (Aeropuerto)	200	24	25	16	17	12	5	1	1	14	27	28	30
Murcia	297	27	27	30	25	28	18	3	8	32	36	32	29
Alicante/Alacant	311	23	22	23	29	28	12	4	7	56	47	36	25
Valencia	475	37	36	33	38	39	22	8	20	70	77	47	48
Castellón de la Plana (Almazora)	467	36	31	31	42	44	19	9	24	71	70	49	42
Palma de Mallorca (Puerto)	449	43	37	28	39	36	11	6	22	52	69	59	48
Barcelona (Aeropuerto de El Prat)	588	37	35	36	40	47	30	21	62	81	91	59	40
Girona (Aeropuerto de Costa Brava)	728	62	51	50	67	71	60	32	46	70	88	70	56
Lleida	342	26	15	21	39	42	27	12	18	41	43	30	25
Tarragona (Tortosa-Observatorio del Ebro)	508	33	28	30	48	58	25	15	33	59	78	60	41
Zaragoza (Aeropuerto)	322	21	22	19	39	44	26	17	17	30	36	30	21
Huesca (Pirineos)	480	31	28	30	53	52	33	22	29	48	60	47	44
Teruel	378	19	15	21	39	57	46	26	34	36	47	22	19
S. C. de Tenerife	226	32	35	38	12	4	1	0	2	7	19	34	43
Gran Canaria (Aeropuerto de Gando)	151	25	24	13	6	1	0	0	0	9	16	22	31
Ceuta	-	-	-	-	-	-	-	-	-	-	-	-	-
Melilla	391,3	58	57,1	43,5	36,1	19,8	7,2	0,9	3,6	15,8	40	57,3	49,8

Fuente de información: Agencia Estatal de Meteorología (AEMET)

CLIMATOLOGÍA E HIDROLOGÍA

2.2. Precipitaciones mensuales, 2013 (milímetros)

Estaciones meteorológicas	Enero	Febrero	Marzo	Abril	Mayo	Junio	Julio	Agosto	Sept.	Octub.	Nov.	Dic.	Suma
A Coruña	205	90	216	92	73	52	4	9	35	222	121	134	1.251
Pontevedra (Aeropuerto de Vigo)	378	77	349	121	85	49	10	9	76	176	168	197	1.696
Lugo (Aeródromo de Rozas)	224	125	242	130	60	47	12	6	45	175	115	140	1.320
Ourense	151	55	198	58	41	13	22	0	92	175	39	133	977
Oviedo	212	205	188	182	129	72	9	20	39	69	175	53	1.352
Santander (Aeropuerto de Parayas)	207	194	95	132	157	103	13	29	76	44	248	75	1.373
Bilbao (Aeropuerto)	303	291	96	127	137	113	26	41	60	61	342	52	1.648
San Sebastián (Igueldo)	370	250	135	138	265	188	49	73	110	78	405	85	2.145
Vitoria (Foronda-Txokiza)	243	232	113	77	64	87	31	15	21	21	171	42	1.117
Pamplona (Aeropuerto de Noain)	244	161	143	60	82	111	31	25	36	43	102	25	1.063
Logroño (Aeropuerto de Agoncillo)	56	80	102	49	51	64	23	7	41	22	34	16	544
León (Aeropuerto de Virgen del Camino)	58	41	101	26	23	17	33	8	39	75	25	61	506
Burgos (Aeropuerto de Villafria)	85	37	116	30	62	65	40	2	30	71	51	72	661
Soria	61	31	136	84	41	49	81	5	13	57	15	64	636
Valladolid	41	25	130	56	29	24	7	6	52	73	8	58	507
Zamora	34	23	125	40	17	16	29	0	59	65	7	68	481
Salamanca (Aeropuerto de Matacán)	42	26	98	40	31	15	8	0	61	50	13	55	437
Ávila	32	21	78	34	35	15	4	10	27	34	26	33	350
Palencia (Autilla del Pino)	20	33	91	27	31		30	1	25		7	39	
Segovia	66	32	132	40	70	7	9	0	27	32	23	67	507
Madrid (Retiro)	26	22	100	53	29	6	5	1	23	43	14	53	373
Guadalajara (El Serranillo)													
Cuenca	59	28	175	64	50	3	6	36	22	25	13	42	523
Toledo	25	34	112	37	23	11	0	10	24	72	8	34	391
Albacete (Base Aérea de Los Llanos)	14	42	93	60	39	15	5	41	36	59	12	32	449
Ciudad Real	51	49	158	55	27	1	1	13	101	18	9	72	553
Cáceres	59	83	213	34	16	4	2	1	44	116	1	58	629
Badajoz (Base Aérea de Talavera)	46	56	181	17	19	3	1	4	12	110	3	62	512
Sevilla (Aeropuerto de San Pablo)	35	63	157	26	7	3	0	1	15	50	1	47	405
Huelva (Ronda este)	37	37	158	19	7	0	4	1	19	62	9	50	404
Cádiz (Aeropuerto de Jerez de la Frontera)	55	46	171	56	4	0	0	9	9	83	1	63	443
Córdoba (Aeropuerto)	48	94	273	37	14	1	0	19	21	23	8	74	613
Jaén	83	84	247	100	53	0	0	62	3	12	11	103	757
Granada (Base Aérea)	64	60	139	53	23	0	0	10	28	11	15	44	447
Málaga (Aeropuerto)	27	104	113	23	10	0	0	8	26	15	3	26	355
Almería (Aeropuerto)	5	27	23	20	16	0	0	5	4	0	17	23	141
Murcia	3	19	22	79	15	1	0	52	10	0	4	27	231
Alicante/Alacant	9	23	26	94	6	2	0	42	3	0	8	32	246
Valencia	5	88	48	90	12	10	3	34	0	13	10	11	326
Castellón de la Plana (Almazora)	2	64	73	79	23	24	0	36	1	10	5	8	325
Palma de Mallorca (Puerto)	35	20	25	53	10	2	1	78	27	46	152	48	496
Barcelona (Aeropuerto de El Prat)	32	68	109	77	43	19	9	33	16	66	100	18	590
Girona (Aeropuerto de Costa Brava)	14	46	110	78	80	43	50	76	60	13	89	17	675
Lleida	35	26	64	71	21	40	54	11	5	10	70	12	419
Tarragona (Tortosa-Observatorio del Ebro)	15	82	83	82	56	87	26	16	5	3	112	9	574
Zaragoza (Aeropuerto)	20	26	50	56	32	49	24	21	12	19	64	11	383
Huesca (Pirineos)	41	10	110	64	36	70	16	35	32	51	29	31	523
Teruel	10	10	25	66	16	47	37	28	20	2	22	7	290
S. C. de Tenerife	4	4	19	12	4	2	0	2	0	10	18	239	314
Gran Canaria (Aeropuerto de Gando)	1	8	17	1	3	0	0	1	6	2	13	21	73
Ceuta	120	128	195	57	38	0	0	0	11	38	35	68	691
Melilla	50	26	32	15	6	0	0	4	8	1	59	48	249

Fuente de información: Agencia Estatal de Meteorología (AEMET)

CLIMATOLOGÍA E HIDROLOGÍA

2.3. Temperaturas máxima, mínima y media, 2013

Estaciones meteorológicas	Periodo histórico 1981/2010			2013			Nº de días con temperatura igual o inferior a 0º
	Máxima absoluta	Mínima absoluta	Media	Máxima absoluta	Mínima absoluta	Media	
A Coruña	35,2	-0,5	14,8	31,4	3,5	15,0	0
Pontevedra (Aeropuerto de Vigo)	38,6	-4,0	14,0	39,7	0,4	14,6	0
Lugo (Aeródromo de Rozas)	41,2	-10,0	12,0	36,0	-7,9	12,3	43
Ourense	42,6	-8,6	14,9	40,9	-3,5	15,1	30
Oviedo	36,4	-6,0	13,3	32,8	-0,6	13,0	3
Santander (Aeropuerto de Parayas)	37,6	-5,2	14,5	35,1	-1,4	14,5	4
Bilbao (Aeropuerto)	41,9	-6,6	14,7	40,3	-0,4	14,5	2
San Sebastián (Igueldo)	38,6	-10,0	13,5	36,4	-3,0	13,3	4
Vitoria (Foronda-Txokiza)	38,7	-17,8	11,7	36,8	-4,3	11,7	42
Pamplona (Aeropuerto de Noain)	41,2	-16,2	12,9	37,7	-5,1	13,0	41
Logroño (Aeropuerto de Agoncillo)	42,8	-9,8	13,9	37,4	-5,2	13,6	24
León (Aeropuerto de Virgen del Camino)	38,2	-15,0	11,1	34,0	-5,8	10,7	85
Burgos (Aeropuerto de Villafraja)	38,8	-17,1	10,7	34,2	-8,2	10,2	83
Soria	37,6	-14,0	11,0	33,6	-7,8	10,4	95
Valladolid	40,2	-11,5	12,7	36,9	-6,3	12,2	70
Zamora	41,0	-10,6	13,1	38,2	-5,5	12,9	59
Salamanca (Aeropuerto de Matabacán)	39,4	-12,6	12,2	37,4	-9,4	11,9	85
Ávila	37,6	-16,0	11,0	34,7	-7,4	11,0	86
Palencia (Autilla del Pino) *	-	-	-	34,5*	-6,7	10,3*	81
Segovia	38,6	-13,2	12,4	35,8	-6,3	11,8	67
Madrid (Retiro)	40,0	-7,4	15,0	37,6	-1,4	15,0	11
Guadalajara (El Serranillo)	41,0	-12,5	13,3	-	-	-	-
Cuenca	39,6	-11,7	13,1	36,1	-6,0	13,1	66
Toledo	42,4	-9,6	15,8	40,3	-4,6	15,5	37
Albacete (Base Aérea de Los Llanos)	41,0	-20,0	14,3	37,0	-5,8	14,2	63
Ciudad Real	43,4	-9,2	15,6	39,5	-3,9	15,2	42
Cáceres	42,6	-5,6	16,3	39,9	-1,6	16,1	14
Badajoz (Base Aérea de Talavera)	44,8	-7,2	17,1	41,0	-2,3	17,3	13
Sevilla (Aeropuerto de San Pablo)	46,6	-4,4	19,2	42,8	1,2	19,0	0
Huelva (Ronda este)	43,8	-3,2	18,2	38,6	1,2	18,0	0
Cádiz (Aeropuerto de Jerez de la Frontera)	45,1	-5,4	18,1	41,8	-0,3	18,3	4
Córdoba (Aeropuerto)	46,6	-8,2	18,2	42,4	-2,7	18,0	13
Jaén	42,4	-7,8	17,2	38,6	-0,7	16,5	2
Granada (Base Aérea)	42,1	-10,0	15,7	39,2	-5,2	15,1	64
Málaga (Aeropuerto)	44,0	-2,6	18,5	37,6	2,8	19,1	0
Almería (Aeropuerto)	41,2	0,1	19,1	38,1	3,1	19,1	0
Murcia	45,7	-7,5	18,6	38,7	-0,6	19,2	1
Alicante/Alacant	41,4	-2,6	18,3	36,9	0,8	18,2	0
Valencia	43,0	-2,6	18,3	36,5	3,2	18,7	0
Castellón de la Plana (Almazora)	40,6	-4,4	17,5	35,1	2,3	17,9	0
Palma de Mallorca (Puerto)	38,0	0,0	18,2	33,8	3,2	18,0	0
Barcelona (Aeropuerto de El Prat)	37,3	-7,2	16,1	33,0	0,7	16,9	0
Girona (Aeropuerto de Costa Brava)	39,0	-13,0	14,7	34,9	-5,2	15,0	43
Lleida	40,8	-14,2	15,0	36,8	-4,4	14,8	46
Tarragona (Tortosa-Observatorio del Ebro)	43,0	-3,3	17,7	35,5	-0,8	17,9	2
Zaragoza (Aeropuerto)	43,1	-9,5	15,5	37,8	-5,0	15,5	23
Huesca (Pirineos)	42,6	-12,6	14,0	36,1	-4,1	14,1	31
Teruel	39,0	-19,0	12,2	36,2	-8,5	12,1	100
S. C. de Tenerife	39,7	10,0	21,5	36,9	13,3	21,6	0
Gran Canaria (Aeropuerto de Gando)	39,0	9,4	21,1	37,3	13,6	21,8	0
Ceuta	-	-	-	34,2	7,1	18,5	0
Melilla	41,8	0,4	18,9	33,4	5,2	19,0	0

Fuente de información: Agencia Estatal de Meteorología (AEMET)

(*) Palencia (Autilla del Pino): Faltan datos de junio, pero puede confirmarse que la T.máx. es la de 34,5 °C registrada en julio.

(*) Palencia (Autilla del Pino): Media anual calculada con la información de 11 meses.

CLIMATOLOGÍA E HIDROLOGÍA

2.4. Serie histórica de la precipitación media (milímetros) y total (millones de m³) según cuencas hidrográficas de la España Peninsular

Cuenca	Superficie (Km ²)	Media período		2007		2008		2009		2010		2011		2012		2013	
		1971/2000		Mm	mill.m3	Mm	mill.m3	Mm	mill.m3	Mm	mill.m3	Mm	mill.m3	Mm	mill.m3	Mm	mill.m3
		Mm	mill.m ³	Mm	mill.m3	Mm	mill.m3	Mm	mill.m3	Mm	mill.m3	Mm	mill.m3	Mm	mill.m3	Mm	mill.m3
Norte y Noroeste	53.913	1.316	70.952	1.088	58.657	1.460	78.713	1.434	77.309	1.549	83.503	1.088	58.642	1.182	63.698	1.737	93.672
Duero	78.972	596	47.072	546	43.119	624	49.279	531	41.977	720	56.822	506	39.944	455	35.939	697	55.021
Tajo	55.769	614	34.386	520	29.000	605	33.740	508	28.406	818	45.771	554	31.017	458	25.651	657	36.759
Guadiana	59.873	522	31.249	474	28.380	541	32.391	519	31.066	881	52.714	481	28.800	467	27.939	600	35.952
Guadalquivir	63.085	564	35.597	485	30.596	637	40.185	715	45.092	1.095	69.091	521	32.878	570	35.949	678	42.734
Sur	18.391	517	9.514	460	8.480	600	11.035	661	12.147	995	18.305	539	9.905	520	9.564	473	8.695
Segura	18.631	347	6.434	411	7.657	446	8.309	472	8.796	517	9.627	337	6.285	395	7.348	363	6.765
Júcar	42.904	467	19.933	595	25.528	649	27.845	526	22.585	632	27.087	491	21.059	445	19.092	507	21.757
Ebro	86.139	605	52.058	531	45.740	735	63.312	578	49.757	613	52.814	499	42.981	552	47.510	773	66.577
Cuencas internas de Cataluña	16.493	705	11.722	521	8.593	814	13.425	585	9.643	851	14.034	875	14.437	553	9.127	757	12.488
TOTAL	494.170	649	318.917	578	285.630	725	358.273	661	326.778	869	429.768	578	285.948	570	281.817	770	380.420

Fuente de información: Agencia Estatal de Meteorología (AEMET)

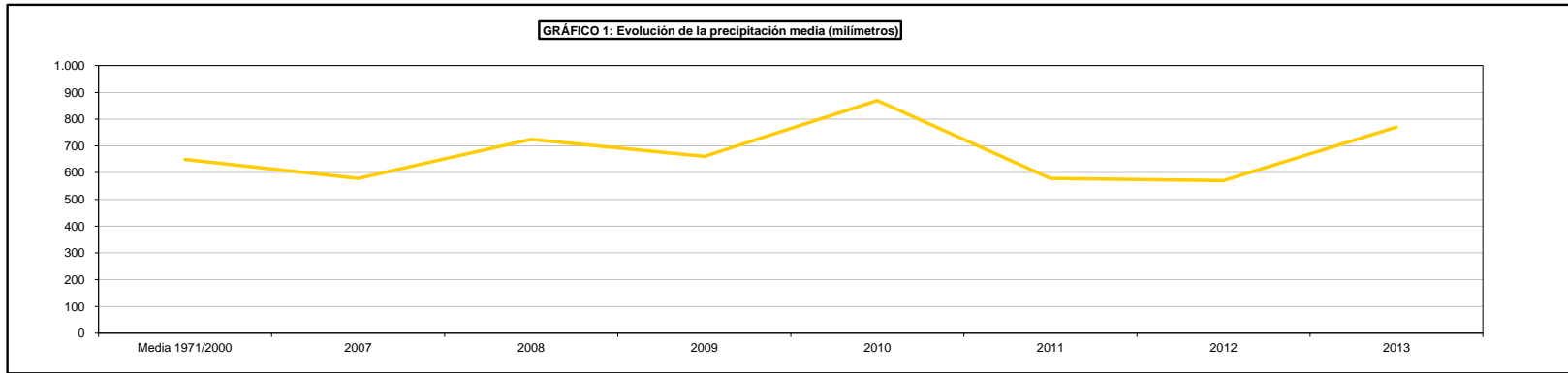

Fuente de información: Agencia Estatal de Meteorología (AEMET)

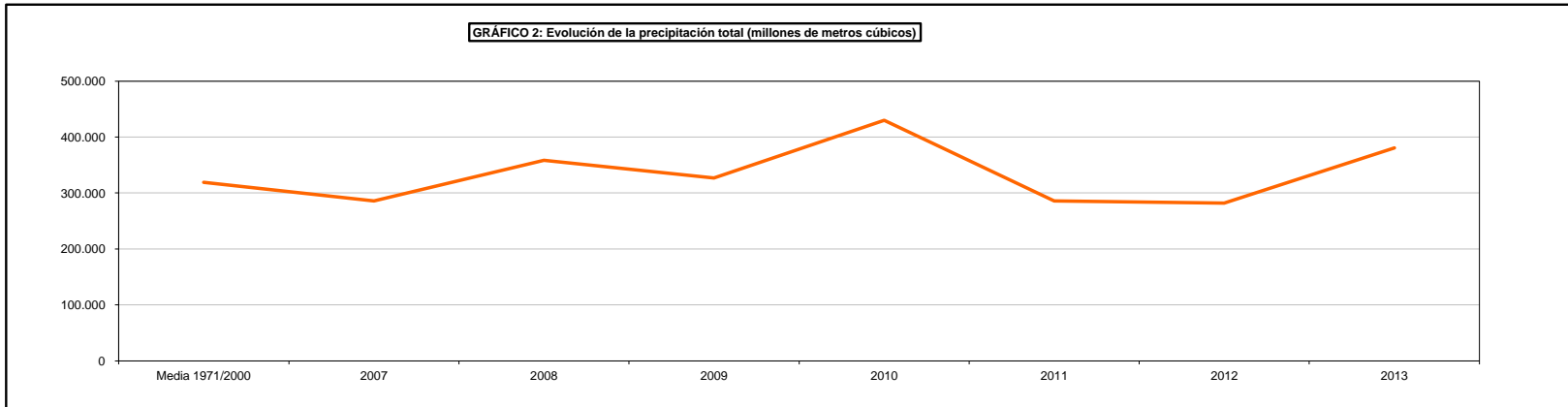

Fuente de información: Agencia Estatal de Meteorología (AEMET)

CLIMATOLOGÍA E HIDROLOGÍA

2.5. Precipitaciones según cuencas hidrográficas y meses, 2013 (Media en litros por metro cuadrado)

Cuencas/Meses	Norte y Noroeste	Duero	Tajo	Guadiana	Guadalquivir	Sur	Segura	Júcar	Ebro	Cuencas internas de Cataluña	TOTAL PENINSULAR
Enero	302	84	70	66	86	54	24	25	91	27	95
Febrero	200	52	47	55	81	69	38	72	39	76	76
Marzo	258	141	196	197	234	156	67	98	105	135	166
Abril	144	51	49	39	49	43	72	100	77	111	70
Mayo	117	44	33	29	30	20	19	39	72	84	51
Junio	72	31	11	6	3	0	3	24	76	38	32
Julio	22	25	8	3	3	1	6	21	55	62	21
Agosto	19	4	6	14	23	15	47	31	31	55	22
Septiembre	71	58	50	38	31	27	23	19	29	44	41
Octubre	174	90	92	78	41	12	6	12	43	29	68
Noviembre	203	31	14	7	12	17	17	91	91	121	54
Diciembre	158	87	82	69	87	59	41	31	33	13	72
TOTAL	1.737	697	657	600	678	473	363	507	773	757	770

Fuente de información: Agencia Estatal de Meteorología (AEMET)

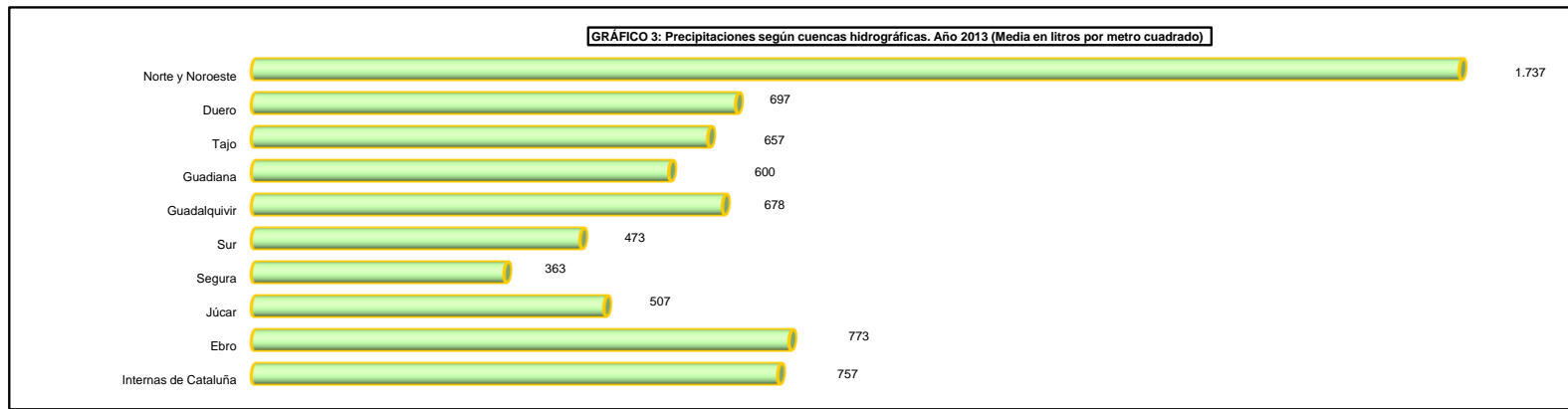

Fuente de información: Agencia Estatal de Meteorología (AEMET)

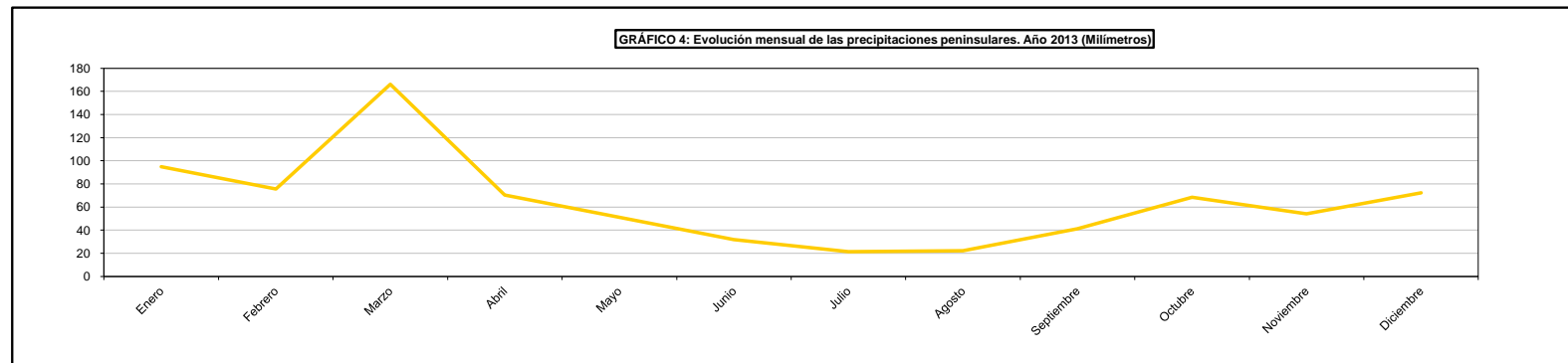

Fuente de información: Agencia Estatal de Meteorología (AEMET)

CLIMATOLOGÍA E HIDROLOGÍA

2.6. Serie histórica de la capacidad y el volumen de agua embalsada según cuencas hidrográficas y total nacional.
Cifras registradas al final de cada año (millones de metros cúbicos) (1)

Cuenca	2008 ⁽²⁾		2009		2010		2011		2012		2013		2014 (P)	
	Capacidad	Volumen fin de año	Capacidad	Volumen fin de año	Capacidad	Volumen fin de año	Capacidad	Volumen fin de año	Capacidad	Volumen fin de año	Capacidad	Volumen fin de año	Capacidad	Volumen fin de año
Galicia Costa	684	471	684	522	684	439	684	383	684	495	684	542	684	549
Miño - Sil	3.030	1.684	3.030	2.589	3.022	2.034	3.030	1.613	3.030	1.731	3.030	1.826	3.030	1.986
Cantábrico	625	491	625	531	625	417	633	410	633	456	633	456	633	456
Cantábrico Oriental												70	79	45
Cantábrico Occidental												384	554	333
Cuencas Internas del País Vasco	21	20	21	18	21	17	21	18	21	19	21	18	21	13
Duero	7.463	4.051	7.470	4.558	7.470	5.541	7.520	4.032	7.507	2.731	7.507	4.674	7.507	5.295
Tajo	11.012	4.944	11.012	5.352	11.012	7.168	11.012	5.812	11.012	4.516	11.012	5.736	11.012	6.292
Guadiana	8.630	3.963	8.630	4.400	8.635	7.519	8.635	6.643	8.635	5.759	8.632	6.675	9.266	7.366
Cuenca Atlántica Andaluza	1.878	713	1.878	1.220	1.878	1.640	1.878	1.492	1.880	1.404	1.880	1.404	1.880	1.404
Tinto, Odiel y Piedras												165	229	185
Guadalete- Barbate												1.267	1.651	1.273
Guadalquivir	7.306	2.621	8.089	4.927	8.280	7.221	8.280	6.330	8.101	5.918	8.101	6.380	8.101	6.278
Cuenca Mediterránea Andaluza	1.041	352	1.052	567	1.177	863	1.177	815	1.177	853	1.177	777	1.177	696
Segura	1.129	228	1.141	364	1.141	740	1.141	623	1.141	572	1.141	670	1.141	643
Júcar	3.346	932	3.336	1.138	3.336	1.719	3.336	1.723	3.336	1.337	3.337	1.564	3.337	1.310
Ebro	7.403	4.950	7.403	5.302	7.507	5.528	7.507	4.019	7.493	4.709	7.511	5.448	7.511	5.110
Cuencas internas de Cataluña	740	495	740	457	740	581	736	623	677	372	677	565	677	619
TOTAL	54.308	25.915	55.111	31.945	55.586	41.427	55.590	34.536	55.327	30.872	55.343	36.761	55.977	37.993

Fuente: Dirección General del Agua del MAGRAMA

⁽¹⁾ R.D. 125/2007 por el que se fija el ámbito territorial de las demarcaciones hidrográficas

⁽²⁾ R.D. 266/2008 por el que se modifica la Conferencia Hidrográfica del Norte y se divide en la Confederación Hidrográfica del Miño-Sil y en la Confederación Hidrográfica del Cantábrico

(P) Datos Provisionales

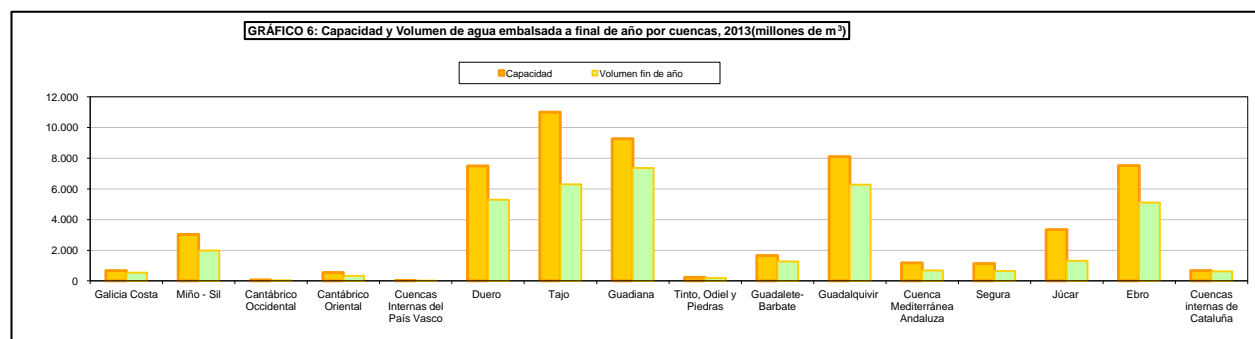
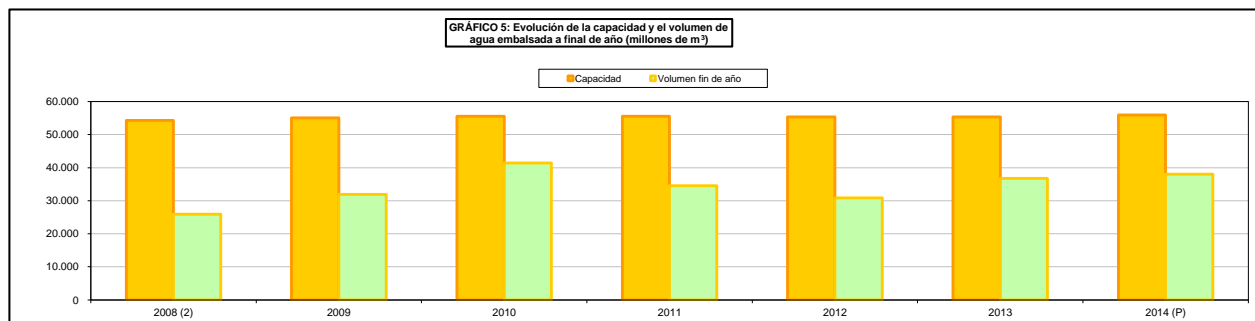

CAPÍTULO 3: DISTRIBUCIÓN GENERAL DEL SUELO SEGÚN USOS Y APROVECHAMIENTOS

Se incluyen en este capítulo, la distribución general de la tierra según usos y aprovechamientos que se realiza cada año utilizando la información disponible al respecto.

Los datos se obtienen a nivel municipal y se agregan a nivel comarcal, provincial, comunidad autónoma y nacional. Se han tenido en cuenta los resultados de la Encuesta de Superficies y Rendimientos de Cultivos (ESYRCE) del Ministerio de Agricultura, Alimentación y Medio Ambiente (MAGRAMA), para el análisis de las superficies de cultivos y ocupaciones del suelo. Los resultados obtenidos ofrecen un elevado nivel de calidad y facilitan la revisión de las series de superficies.

Enlace de interés:

ESYRCE

<http://www.magrama.gob.es/es/estadistica/temas/estadisticas-agrarias/agricultura/esyrce/>

OBSERVACIONES METODOLÓGICAS

Tierras ocupadas por cultivos herbáceos: Engloban las tierras bajo cultivos temporales (contando solo una vez las que dan dos cosechas), las praderas temporales para siega o pastoreo, y las tierras dedicadas a huertas con inclusión de los cultivos de invernadero.

Barbechos y otras tierras no ocupadas: Se incluyen en este grupo todas las tierras de cultivo en descanso o no ocupadas durante el año independientemente del motivo, aunque hayan sido aprovechadas como pastos para el ganado.

Tierras ocupadas por cultivos leñosos: Se refieren a las tierras con cultivos que ocupan el terreno durante largos periodos y no necesitan ser replantados después de cada cosecha. Incluye tierras ocupadas por árboles frutales, árboles de fruto seco, olivos, vides, etc., pero excluye la tierra dedicada a árboles para la producción de leña o de madera.

Regadío: Superficies destinadas a la producción de cultivos o mejoramiento de pastos a las que voluntariamente se proporciona agua, con independencia de que estas superficies sean regadas o no durante el periodo respectivo.

Prados naturales: Son terrenos con cubierta herbácea natural (no sembrados) constituida por especies vivaces, característica de climas húmedos o subhúmedos, pero que también existe en climas más secos con suficiente humedad edáfica (regadíos o terrenos frescos). Son susceptibles de aprovechamiento mediante siega al menos una vez al año. Se caracterizan también por una homogeneidad de producción a lo largo de los años y en menor proporción en distintas épocas del año.

Pastizales: Terreno de pastos naturales característicos de zonas con climas seco-subhúmedos, semiáridos y áridos, poblados de especies espontáneas, entre las que predominan las herbáceas generalmente anuales.

Son susceptibles de aprovechamiento mediante pastoreo y no se labran, al menos periódicamente. Es frecuente una gran variabilidad de producción a lo largo de los años y dentro de períodos en el año. Su diferencia con los prados naturales es que se dan en climas más secos y no son aprovechables por siega.

Erial: Terreno inculto, raso y de muy escasa vegetación herbácea. Frecuentemente son tierras degradadas, que pueden producir pastos pobres de temporada en años de buena climatología, pero cuyo aprovechamiento ganadero no es apreciable por no existir ganado o por la escasez de mano de obra. Normalmente no llega a poder mantener diez kilos de peso vivo por hectárea y año.

En el caso de terrenos de estas características pero situados en zonas de normal aprovechamiento ganadero, se incluirán como "Pastizal".

Espartizal: Terreno con población de esparto cuya producción no siempre se recolecta. Circunstancialmente puede ser objeto de cuidados culturales para incrementar la producción.

Superficie forestal arbolada, arbustiva y matorral:

En España es muy frecuente la asociación de especies arbóreas forestales con otras ocupaciones del suelo tales como cultivos herbáceos, barbecho, pastizal, matorral, etc., por lo que la evaluación de la superficie total arbolada no se reduce a la superficie ocupada exclusiva o principalmente por el arbolado forestal, sino que se debe considerar también las otras superficies en las que éste comparte el suelo en mayor o menor proporción con otras ocupaciones.

La densidad del arbolado se mide por la fracción de cabida cubierta, es decir, el porcentaje del suelo que cubren las copas de los árboles. Atendiendo a la fracción de cabida cubierta en orden creciente pueden distinguirse las siguientes formas de presentarse el arbolado forestal: árboles aislados, dehesas de arbolado, matorral con arbolado y superficie forestal arbolada. El matorral incluido dentro de este epígrafe viene definido como terreno cubierto con predominio de arbustos y plantas sufruticosas espontáneas tales como jara, brezo, tojo, retama, piorno, coscoja, espinos, lentisco, romero, tomillo, etc., en proporción tal que el aprovechamiento ganadero resulta muy limitado, aunque puede tener un uso secundario como pasto conforme a la legislación española.

Otras superficies geográficas: Incluyen las superficies destinadas a otros usos como poblaciones, caminos, construcciones, carreteras, vías férreas, zonas industriales, fines militares, etc.

Dentro de la superficie no agrícola están comprendidos los ríos y lagos formados por las extensiones correspondientes a lagos, pantanos, charcas, canales y ríos normalmente ocupados por agua sin tomar en consideración que en alguna época estén secos o con un nivel más bajo. Estas extensiones se consignan al máximo nivel normal.

DISTRIBUCIÓN GENERAL DEL SUELO POR USOS Y APROVECHAMIENTOS

3.1. Serie histórica de la distribución de la superficie geográfica según grandes grupos de usos (miles de hectáreas)

Años	Tierras de cultivos			Total
	Ocupación por cultivos herbáceos	Barbechos y otras tierras no ocupadas	Ocupación por cultivos leñosos	
2004	9.625,4	3.400,5	4.932,0	17.957,8
2005	9.413,4	3.499,6	4.931,1	17.844,2
2006	8.920,2	3.799,9	4.858,4	17.578,5
2007	8.691,5	3.894,9	4.810,5	17.397,0
2008	9.124,7	3.362,6	4.783,6	17.270,9
2009	8.763,5	3.733,4	4.719,3	17.216,3
2010	8.718,4	3.809,9	4.693,0	17.221,4
2011	8.971,6	3.546,5	4.562,9	17.081,0
2012	8.969,1	3.600,9	4.969,2	17.539,3
2013	9.105,1	3.076,1	4.951,6	17.132,8

Años	Prados naturales	Pastizales	Erial	Superficie forestal	Otras superficies geográficas.
2004	1.408,4	5.569,6	4.464,3	16.873,1	4.287,1
2005	1.410,3	5.758,3	4.479,6	16.789,7	4.278,3
2006	1.552,8	5.428,4	4.390,4	17.390,8	4.219,5
2007	1.219,7	5.535,4	4.035,7	17.998,6	4.371,8
2008	1.232,2	5.702,3	4.157,6	17.850,1	4.347,1
2009	1.191,6	5.649,7	3.915,2	18.363,9	4.226,6
2010	1.184,7	5.462,6	3.677,0	18.640,1	4.374,5
2011	1.160,2	5.333,9	3.527,6	18.954,3	4.593,3
2012	1.194,8	4.977,2	3.230,6	19.140,5	4.511,5
2013	1.233,5	5.156,7	3.210,0	19.403,8	4.417,7

NOTA: Este cuadro es una recopilación de la información sobre distribución general de la tierra que ha aparecido en los sucesivos Anuarios Estadísticos del Ministerio de Agricultura. Los conceptos y definiciones de la clasificación han variado a lo largo del período transcurrido, por lo que ha sido necesario establecer equivalencias entre los conceptos de las sucesivas clasificaciones. Para un estudio más detallado remitimos al lector a cada Anuario.

Las superficies geográficas totales de referencia se han ido modificando de acuerdo con las oficiales del IGN recogidas por el INE

DISTRIBUCIÓN GENERAL DEL SUELO POR USOS Y APROVECHAMIENTOS

3.2 Estado comparativo de la distribución general de la tierra, 2013-2012 (miles de hectáreas)

Aprovechamientos	Total		
	2012 Miles (ha)	2013 Miles (ha)	2013 2006=100
Cultivos herbáceos	8.969.140	9.105.059	101,5
Barbechos y otras tierras no ocupadas	3.600.936	3.076.081	85,4
Cultivos leñosos	4.969.213	4.951.640	99,6
TIERRAS DE CULTIVO	17.539.289	17.132.780	97,7
Prados	1.194.833	1.233.512	103,2
Pastizales	4.977.225	5.156.661	103,6
Erial	3.230.647	3.210.033	99,4
TOTAL SUPERFICIE USO PRINCIPAL PASTOS	9.402.705	9.600.206	102,1
SUPERFICIE FORESTAL ARBOLADA, ARBUSTIVA Y DE MATORRAL	19.140.518	19.403.790	101,4
OTRA SUPERFICIE NI AGRARIA NI FORESTAL	4.511.480	4.417.660	97,9
SUPERFICIE GEOGRÁFICA TOTAL	50.593.992	50.554.437	99,9

La determinación de los resultados de la distribución de la tierra se ha realizado, como en años anteriores, partiendo de la información procedente de los cuestionarios de "Superficies ocupadas por los cultivos agrícolas" (municipales y provinciales), y los resultados de la "Encuesta sobre superficies y rendimientos de cultivos". A este respecto se han tratado con especial atención los resultados de barbecho y de prados y pastos, analizando las diferencias entre ambas fuentes de información junto con los coeficientes de variación de la encuesta. Se ha realizado una revisión desde el año 2007 entre la AGE y las CCAA, para ello se han utilizado fuentes estadísticas agrarias como la ESYRCE, SIGPAC, MCA., excepto la Comunidad de Madrid que ha utilizado fuente el catastro. Las superficies geográficas totales de referencia se han ido modificando de acuerdo con las oficiales del IGN recogidas por el INE.

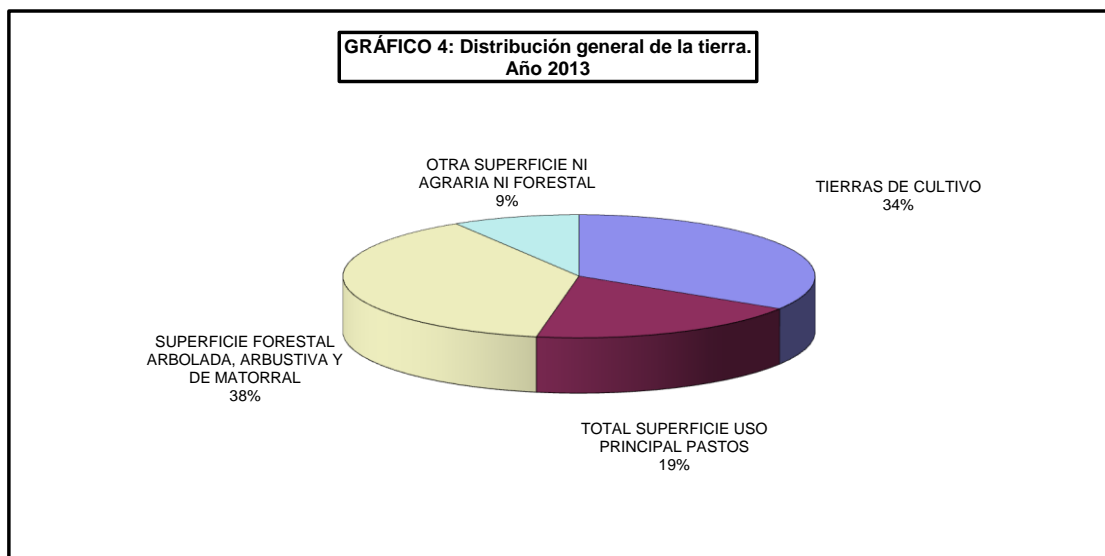
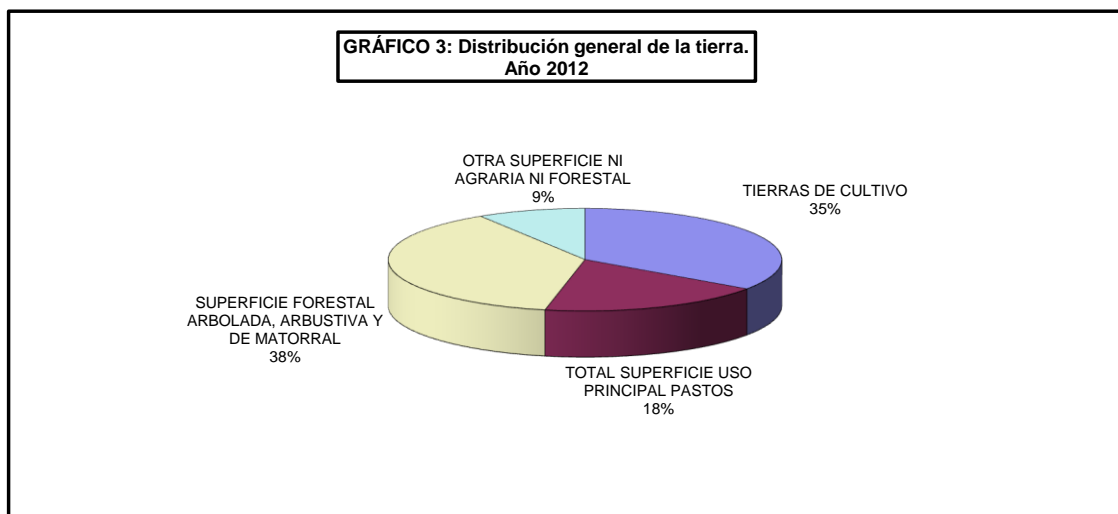

DISTRIBUCIÓN GENERAL DEL SUELO POR USOS Y APROVECHAMIENTOS

3.3 Distribución de la superficie según grandes usos y aprovechamientos del suelo, 2013 (hectáreas)

Provincias y Comunidades Autónomas	Tierras de cultivo	Superficies con uso principal pastos	Superficie forestal arbolada, arbustiva y de matorral (1)	Otras superficies (2)	Superficie geográfica total
A Coruña	135.703	97.261	483.563	78.510	795.038
Lugo	139.684	178.543	611.504	55.924	985.655
Ourense	58.232	110.004	511.588	47.488	727.312
Pontevedra	50.749	57.269	285.095	56.351	449.464
GALICIA	384.368	443.077	1.891.750	238.273	2.957.469
P. DE ASTURIAS	17.350	313.895	611.898	117.103	1.060.246
CANTABRIA	8.240	205.477	272.995	45.942	532.654
Álava	76.967	66.083	144.527	16.175	303.752
Guipúzcoa	5.373	45.883	132.358	14.421	198.035
Vizcaya	5.161	49.871	145.078	21.136	221.246
PAÍS VASCO	87.501	161.837	421.963	51.732	723.033
NAVARRA	333.519	95.248	546.121	64.148	1.039.036
LA RIOJA	156.122	144.070	168.161	36.172	504.525
Huesca	521.184	311.057	654.277	77.097	1.563.615
Teruel	448.812	508.564	465.362	58.219	1.480.957
Zaragoza	800.292	440.302	372.818	114.041	1.727.453
ARAGÓN	1.770.288	1.259.923	1.492.457	249.357	4.772.025
Barcelona	132.412	37.508	471.545	131.352	772.817
Girona	104.575	43.875	389.793	52.745	590.988
Lleida	371.571	126.573	653.899	62.919	1.214.962
Tarragona	228.187	16.620	320.964	64.515	630.286
CATALUÑA	836.745	224.576	1.836.201	311.531	3.209.053
BALEARES	157.578	23.679	216.405	101.504	499.166
Ávila	187.178	335.791	241.105	40.918	804.992
Burgos	617.967	346.309	383.055	81.772	1.429.103
León	303.745	330.695	762.709	161.032	1.558.181
Palencia	467.422	156.987	135.627	45.215	805.251
Salamanca	286.617	422.539	461.286	64.553	1.234.995
Segovia	267.005	190.433	188.451	46.386	692.275
Soria	346.837	197.486	440.575	45.819	1.030.717
Valladolid	573.716	71.605	113.177	52.551	811.049
Zamora	488.189	310.410	192.234	65.293	1.056.126
CASTILLA Y LEÓN	3.538.676	2.362.255	2.918.219	603.539	9.422.689
MADRID	231.121	145.878	257.044	168.726	802.769
Albacete	708.168	61.288	660.319	62.809	1.492.584
Ciudad Real	1.109.121	321.440	355.862	194.900	1.981.323
Cuenca	793.639	100.680	732.225	87.569	1.714.113
Guadalajara	331.484	318.601	509.039	62.085	1.221.209
Toledo	822.518	146.757	480.565	87.129	1.536.969
CASTILLA-LA MANCHA	3.764.930	948.766	2.738.010	494.492	7.946.198
Alicante	175.806	66.405	226.110	113.332	581.653
Castellón	147.002	68.213	379.960	68.012	663.187
Valencia	343.506	24.237	572.117	140.749	1.080.609
C. VALENCIANA	666.314	158.855	1.178.187	322.093	2.325.449
R. DE MURCIA	413.804	99.160	380.156	238.271	1.131.391
Badajoz	895.566	486.334	664.728	130.000	2.176.628
Cáceres	255.718	647.494	953.310	130.300	1.986.822
EXTREMADURA	1.151.284	1.133.828	1.618.038	260.300	4.163.450
Almería	188.948	393.009	225.702	69.756	877.415
Cádiz	278.104	120.044	246.414	99.026	743.588
Córdoba	665.575	157.333	425.905	89.210	1.338.023
Granada	520.780	295.326	312.499	136.093	1.264.698
Huelva	155.760	218.028	541.767	97.246	1.012.801
Jaén	656.156	142.149	484.990	66.314	1.349.609
Málaga	257.125	186.231	170.973	116.517	730.846
Sevilla	837.471	138.489	295.027	132.622	1.403.609
ANDALUCÍA	3.559.919	1.650.609	2.703.277	806.784	8.720.589
Las Palmas	15.085	123.186	18.290	250.017	406.578
S.C. de Tenerife	39.936	105.887	134.618	57.676	338.117
CANARIAS	55.021	229.073	152.908	307.693	744.695
ESPAÑA	17.132.780	9.600.206	19.403.790	4.417.660	50.554.437

(1) Incluye superficie de aprovechamiento secundario pastos. También incluye los terrenos yermos, roqueados y arenales, así como las construcciones e infraestructuras destinadas al servicio del monte y del ganado.

(2) Incluye uso urbano, otros usos artificiales (vías de comunicación, industrias, minería, etc) aguas y humedales

DISTRIBUCIÓN GENERAL DEL SUELO POR USOS Y APROVECHAMIENTOS

3.4 Distribución de las tierras de cultivo según grandes grupos de cultivo y ocupación principal, 2013 (hectáreas)

Provincias y Comunidades Autónomas	Cultivos herbáceos			Barbechos y otras tierras no ocupadas			Cultivos leñosos			Total tierras de cultivos		
	Secano	Regadío	Total	Secano	Regadío	Total	Secano	Regadío	Total	Secano	Regadío	Total
A Coruña	114.827	4.031	118.858	6.762	0	6.762	9.101	983	10.083	130.690	5.014	135.703
Lugo	118.803	3.474	122.277	5.247	0	5.247	11.576	584	12.160	135.626	4.058	139.684
Ourense	22.621	5.619	28.240	6.185	0	6.185	22.777	1.030	23.807	51.583	6.649	58.232
Pontevedra	29.594	2.974	32.568	2.895	0	2.895	14.826	460	15.286	47.315	3.434	50.749
GALICIA	285.845	16.098	301.943	21.089	0	21.089	58.280	3.057	61.336	365.214	19.155	384.368
P. DE ASTURIAS	15.408	373	15.781	0	0	0	1.186	383	1.569	16.594	756	17.350
CANTABRIA	7.761	0	7.761	271	0	271	208	0	208	8.240	0	8.240
Álava	52.680	4.679	57.359	5.503	0	5.503	12.779	1.326	14.105	70.962	6.005	76.967
Gipúzcoa	3.095	307	3.402	0	0	0	1.924	47	1.971	5.019	354	5.373
Vizcaya	3.488	620	4.108	0	0	0	964	89	1.053	4.452	709	5.161
PAÍS VASCO	59.263	5.606	64.869	5.503	0	5.503	15.667	1.462	17.129	80.433	7.068	87.501
NAVARRA	173.576	77.829	251.405	39.759	10.304	50.063	13.728	18.323	32.051	227.603	106.456	333.519
LA RIOJA	44.872	21.014	65.886	21.134	4.074	25.208	44.101	20.927	65.028	110.107	46.015	156.122
Huesca	220.311	168.943	389.254	18.477	18.898	37.375	72.545	22.010	94.555	311.333	209.851	521.184
Teruel	202.595	20.118	222.713	46.375	5.187	51.562	162.592	11.945	174.537	411.562	37.250	448.812
Zaragoza	328.089	148.695	476.784	62.681	39.660	102.341	208.512	12.655	221.167	599.282	201.010	800.292
ARAGÓN	750.995	337.756	1.088.751	127.533	63.745	191.278	443.649	46.610	490.259	1.322.177	448.111	1.770.288
Barcelona	89.309	7.647	96.956	7.198	1.046	8.244	25.967	1.245	27.212	122.474	9.938	132.412
Girona	56.286	29.425	85.711	6.986	1.654	8.640	5.923	4.301	10.224	69.195	35.380	104.575
Lleida	148.149	93.103	241.252	16.843	10.043	26.886	53.423	50.010	103.433	218.415	153.156	371.571
Tarragona	23.374	25.262	48.636	24.373	5.051	29.424	113.066	37.061	150.127	160.813	67.374	228.187
CATALUÑA	317.118	155.437	472.555	55.400	17.794	73.194	198.379	92.617	290.996	570.897	265.848	836.745
BALEARES	77.979	10.521	88.500	15.491	405	15.896	48.893	4.289	53.182	142.363	15.215	157.578
Ávila	113.868	19.861	133.729	40.721	3.134	43.855	8.764	830	9.594	163.353	23.825	187.178
Burgos	482.498	22.428	504.926	94.187	1.130	95.317	17.209	515	17.724	593.894	24.073	617.967
León	95.734	120.564	216.298	58.358	15.957	74.315	11.951	1.181	13.132	166.043	137.702	303.745
Palencia	363.206	65.207	428.413	36.567	1.809	38.376	595	38	633	400.368	67.054	467.422
Salamanca	188.929	38.393	227.322	48.855	2.088	51.943	7.281	71	7.352	246.065	40.552	286.617
Segovia	203.188	17.416	220.604	40.889	2.756	43.645	2.056	700	2.756	246.133	20.872	267.005
Soria	258.267	13.192	271.459	71.936	1.078	73.014	1.687	677	2.364	331.890	14.947	346.837
Valladolid	395.503	93.735	489.238	53.713	6.838	60.551	20.961	2.966	23.927	470.177	103.539	573.716
Zamora	213.943	52.319	266.262	197.132	11.033	208.165	13.394	368	13.762	424.469	63.720	488.189
CASTILLA Y LEÓN	2.315.136	443.115	2.758.251	643.358	45.823	689.181	83.898	7.346	91.244	3.042.392	496.284	3.538.676
MADRID	79.273	18.554	97.827	92.154	2.634	94.788	37.371	1.135	38.506	208.798	22.323	231.121
Albacete	266.475	104.431	370.906	162.713	12.146	174.859	113.081	49.322	162.403	542.269	165.899	708.168
Ciudad Real	265.395	89.541	354.936	385.465	60.776	446.241	244.798	63.146	307.944	895.658	213.463	1.109.121
Cuenca	513.541	25.005	538.546	116.745	1.850	118.595	120.416	16.082	136.498	750.702	42.937	793.639
Cuadaleja	222.057	9.568	231.625	68.894	121	69.015	30.577	267	30.844	321.528	9.956	331.484
Toledo	329.079	51.548	380.627	199.822	0	199.822	218.175	23.894	242.069	747.076	75.442	822.518
CASTILLA-LA MANCHA	1.596.547	280.093	1.876.640	933.639	74.893	1.008.532	727.047	152.711	879.758	3.257.233	507.697	3.764.930
Alicante	6.067	16.361	22.428	23.453	17.021	40.474	50.534	62.370	112.904	80.054	95.752	175.806
Castellón	7.984	5.055	13.039	7.128	3.948	11.076	78.725	44.162	122.887	93.837	53.165	147.002
Valencia	15.002	23.424	38.426	28.618	19.846	48.464	120.117	136.499	256.616	163.737	179.769	343.506
C. VALENCIANA	29.053	44.840	73.893	59.199	40.815	100.014	249.376	243.031	492.407	337.628	328.686	666.314
R. DE MURCIA	47.533	57.325	104.858	79.720	34.860	114.580	99.478	94.888	194.366	226.731	187.073	413.804
Badajoz	267.660	95.944	363.604	258.733	0	258.733	239.434	34.245	273.679	765.827	129.739	895.566
Cáceres	32.603	65.643	98.246	64.747	0	64.747	87.787	4.938	92.725	185.137	70.581	255.718
EXTREMADURA	300.263	161.137	461.400	323.480	0	323.480	327.221	39.183	366.404	950.964	200.320	1.151.284
Almería	20.360	35.902	56.262	25.211	17.622	42.833	65.940	23.913	89.853	111.511	77.437	188.948
Cádiz	176.115	51.777	227.892	10.974	645	11.619	32.045	6.548	38.593	219.134	58.969	278.104
Córdoba	180.766	51.690	232.456	61.912	3.381	65.293	301.236	66.590	367.826	543.914	121.661	665.575
Granada	100.189	40.730	140.919	80.481	26.124	106.605	192.869	80.387	273.256	373.539	147.241	520.780
Huelva	43.515	11.963	55.478	23.854	11.641	35.495	33.624	31.163	64.787	100.993	54.767	155.760
Jáen	24.264	13.956	38.220	18.188	2.852	21.040	315.975	280.921	596.896	358.427	297.729	656.156
Málaga	63.066	16.804	79.870	16.612	1.659	18.271	125.527	33.457	158.984	205.205	51.920	257.125
Sevilla	355.940	171.438	527.378	36.122	10.152	46.274	141.630	122.189	263.819	533.692	303.779	837.471
ANDALUCÍA	964.215	394.260	1.358.475	273.354	74.076	347.430	1.208.846	645.168	1.854.014	2.446.415	1.113.503	3.559.919
Las Palmas	2.064	4.679	6.743	644	1.409	2.053	2.051	4.238	6.289	4.759	10.326	15.085
S.C. de Tenerife	5.347	4.174	9.521	11.532	1.989	13.521	5.573	11.321	16.894	22.452	17.484	39.936
CANARIAS	7.411	8.853	16.264	12.176	3.398	15.574	7.624	15.559	23.183	27.211	27.810	55.021
ESPAÑA	7.072.248	2.032.811	9.105.059	2.703.260	372.821	3.076.081	3.564.952	1.386.689	4.951.640	13.340.460	3.792.320	17.132.780

DISTRIBUCIÓN GENERAL DEL SUELO POR USOS Y APROVECHAMIENTOS

3.5 Distribución de la superficie con aprovechamiento principal pastos, 2013 (hectáreas)

Provincias y Comunidades Autónomas	Prados	Pastizales	Total prados y pastizales (1)	Erial (*)	Superficies con uso principal pastos
A Coruña	76.562	20.699	97.261	-	97.261
Lugo	135.654	42.889	178.543	-	178.543
Ourense	64.579	45.425	110.004	-	110.004
Pontevedra	42.789	14.480	57.269	-	57.269
GALICIA	319.584	123.493	443.077	-	443.077
P. DE ASTURIAS	203.438	110.457	313.895	-	313.895
CANTABRIA	156.162	48.764	204.926	551	205.477
Álava	24.310	30.411	54.721	11.362	66.083
Guipúzcoa	41.862	4.021	45.883	0	45.883
Vizcaya	39.338	10.533	49.871	0	49.871
PAÍS VASCO	105.510	44.965	150.475	11.362	161.837
NAVARRA	34.409	49.175	83.584	11.664	95.248
LA RIOJA	1.027	86.208	87.235	56.835	144.070
Huesca	9.677	84.370	94.047	217.010	311.057
Teruel	12.571	134.535	147.106	361.458	508.564
Zaragoza	11.843	56.564	68.407	371.895	440.302
ARAGÓN	34.091	275.469	309.560	950.363	1.259.923
Barcelona	2.502	27.519	30.021	7.487	37.508
Girona	18.333	23.817	42.150	1.725	43.875
Lleida	48.486	67.445	115.931	10.642	126.573
Tarragona	0	15.028	15.028	1.592	16.620
CATALUÑA	69.321	133.809	203.130	21.446	224.576
BALEARES	0	16.544	16.544	7.135	23.679
Ávila	26.575	229.980	256.555	79.236	335.791
Burgos	32.193	269.490	301.683	44.626	346.309
León	43.344	217.372	260.716	69.979	330.695
Palencia	9.338	95.188	104.526	52.461	156.987
Salamanca	81.457	309.685	391.142	31.397	422.539
Segovia	6.139	129.511	135.650	54.783	190.433
Soria	1.023	17.660	18.683	178.803	197.486
Valladolid	2.712	38.219	40.931	30.674	71.605
Zamora	24.338	135.223	159.561	150.849	310.410
CASTILLA Y LEÓN	227.119	1.442.328	1.669.447	692.808	2.362.255
MADRID	34.556	106.092	140.648	5.230	145.878
Albacete	0	36.124	36.124	25.164	61.288
Ciudad Real	0	218.455	218.455	102.985	321.440
Cuenca	20	54.051	54.071	46.609	100.680
Guadalajara	92	15.359	15.451	303.150	318.601
Toledo	16.417	93.694	110.111	36.646	146.757
CASTILLA-LA MANCHA	16.529	417.683	434.212	514.554	948.766
Alicante	0	430	430	65.975	66.405
Castellón	0	19.881	19.881	48.332	68.213
Valencia	67	962	1.029	23.208	24.237
C. VALENCIANA	67	21.273	21.340	137.515	158.855
R. DE MURCIA	0	22.919	22.919	76.241	99.160
Badajoz	0	451.334	451.334	35.000	486.334
Cáceres	14.500	582.994	597.494	50.000	647.494
EXTREMADURA	14.500	1.034.328	1.048.828	85.000	1.133.828
Almería	84	175.240	175.324	217.685	393.009
Cádiz	0	106.182	106.182	13.862	120.044
Córdoba	0	156.221	156.221	1.112	157.333
Granada	1.776	189.744	191.520	103.806	295.326
Huelva	435	168.323	168.758	49.270	218.028
Jaén	0	115.902	115.902	26.247	142.149
Málaga	7.552	155.939	163.491	22.740	186.231
Sevilla	5.352	127.677	133.029	5.460	138.489
ANDALUCÍA	15.199	1.195.228	1.210.427	440.182	1.650.609
Las Palmas	0	30	30	123.156	123.186
S.C. de Tenerife	2.000	27.896	29.896	75.991	105.887
CANARIAS	2.000	27.926	29.926	199.147	229.073
ESPAÑA	1.233.512	5.156.661	6.390.173	3.210.033	9.600.206

* La superficie de erial incluye la superficie de espartizal en aquellas CCAA donde hay y no tiene uso industrial

(1) Superficie comunicada a Eurostat conforme al Reglamento 543/2009 del Consejo y del PE relativo a Estadísticas Agrarias

CAPITULO 4: ESTRUCTURA DE LAS EXPLOTACIONES AGRARIAS

Se incluye en este capítulo los datos obtenidos a través del “Censo Agrario 2009”, que ha elaborado el Instituto Nacional de Estadísticas (INE). Desde el año 2004 Eurostat, en colaboración con los Estados Miembros ha estado trabajando en la elaboración de un nuevo Reglamento en el que se preveía la realización en el año 2010 de un censo agrario, y de una encuesta sobre métodos de producción en las explotaciones agrícolas y encuestas por muestreo sobre la estructura de las explotaciones agrícolas en los años 2013 y 2016. El Comité Permanente de Estadísticas Agrarias acordó recoger una exención para que España, Portugal, y Grecia, realizasen el censo en el año 2009. El 1 de diciembre de 2008 se publicó en el DOUE el Reglamento (CE) 1166/2008 del Parlamento Europeo, y del Consejo de 19 de noviembre de 2008 relativo a las encuestas sobre la estructura de las explotaciones agrícolas y a la encuesta sobre los métodos de producción agrícola por el que se derogaba el Reglamento (CEE) 571/1988 del Consejo.

El Censo Agrario 2009 introduce nuevas variables relativas a la diversificación creciente de la actividad agraria, sus consecuencias para el medioambiente y la calidad e inocuidad de los productos agrarios. El conocimiento de estas nuevas variables servirá para apoyar las políticas de desarrollo agrario y rural de la Unión Europea.

Los Objetivos fundamentales del Censo Agrario 2009, son los siguientes:

1. Evaluar la situación de la agricultura española, y seguir la evolución estructural de las explotaciones agrícolas.
2. Obtener un marco o directorio de explotaciones agrícolas que sirva para la realización de diseños muestrales de encuestas agrícolas sectoriales.
3. Cumplir con la normativa legal fijada por la Unión Europea en los diferentes reglamentos del Consejo.

El Contenido se estructura en dos módulos:

Un módulo principal por enumeración total para recolectar datos clave y otro módulo complementario por muestreo para recoger datos sobre métodos de producción.

- En el **módulo censal principal** las características se integran en las siete secciones
 1. Características generales del titular y de las explotaciones agrícolas como localización geográfica, personalidad jurídica, y gestión de la explotación, régimen de tenencia, y destino de la producción
 2. Aprovechamiento de la tierra (SAU, Superficie total regada, y regable, Superficies por cultivos en seco, y regadío etc)
 3. Efectivos ganaderos.
 4. Instalaciones para la producción de energía renovable (eólica, biomasa, solar, hidráulica, y otras)
 5. Producción ecológica (agricultura ganadería ecológica)
 6. Desarrollo rural (actividades complementarias no agrícolas de la explotación y utilización de medidas de apoyo al desarrollo rural)
 7. Trabajo agrícola en la explotación (mano de obra familiar y no familiar, y trabajo realizado por personas no empleadas directamente por el titular)

- En el **módulo complementario por muestreo** las características a investigar son:
 1. Variables complementarias sobre el regadío (SAU media regada en los últimos 3 años, superficie de regadío según el método, procedencia del agua de riego...)
 2. Métodos de producción en las explotaciones con tierras (mantenimiento de elementos paisajísticos, laboreo de terreno, acciones para la conservación del suelo, técnicas de abonado..)
 3. Métodos de producción en las explotaciones ganaderas (estabulación, utilización de pastos e instalaciones para el almacenamiento de abonos naturales de origen animal)

La información esta referida a todo el Territorio Nacional que va a comprender: Península, Islas Baleares, Islas Canarias. Y las Ciudades Autonómicas de Ceuta y Melilla. Para las características relacionadas con la tierra y con la mano de obra en el período de referencia es el año 2009, es decir, la campaña agrícola comprendida entre el 1 de octubre y el 30 de septiembre del 2009. Para los efectivos del ganado la fecha de referencia será un día entre el 1 de marzo y el 31 de diciembre de 2009. Y finalmente para las medidas de desarrollo rural el periodo de referencia es de 3 años que finalizan el 31 de diciembre de 2009 (de 1 de enero 2007 a 31 de diciembre 2009)

La población investigada en este censo comprende todas las explotaciones agrícolas y ganaderas existentes en el territorio nacional a 30 de septiembre de 2009 y que cumplan alguno de los siguientes criterios:

- Que tengan al menos 1 ha. de Superficie Agrícola Utilizada (SAU).
- Que tengan al menos 0,2 ha. SAU dedicadas a hortalizas, flores y plantas ornamentales al aire libre o en abrigo bajo, o frutales (incluidos cítricos) de regadío, o viveros o invernaderos.
- Que tengan al menos 0,1 ha. SAU dedicadas a hortalizas en invernadero.
- Que tengan al menos 0,1 ha. SAU dedicadas a flores y plantas ornamentales en invernadero.
- Que tengan al menos 0,5 ha. SAU dedicadas a tabaco.
- Que tengan al menos 0,5 ha. SAU dedicadas a lúpulo.
- Que tengan al menos 0,5 ha. SAU dedicadas a algodón.
- Las explotaciones agrícolas con una o más Unidades Ganaderas (UG) y con una Producción Estándar Total (PET) igual o superior a 0,75 Unidades de Dimensión Europea (UDE)

Estos criterios son independientes, es decir, ha de cumplirse al menos uno de ellos para que se considere que la explotación pertenece a la población objeto de estudio.

Las explotaciones netamente forestales se excluyen de la población, si no cumplen las condiciones antes citadas. Sin embargo, cuando la explotación investigada tiene alguna masa forestal, ésta se recoge en el cuestionario

Enlaces de Interés:

http://www.ine.es/daco/daco42/agricultura/meto_censoag09.pdf

<http://www.ine.es/jaxi/menu.do?type=pcaxis&path=%2Ft01%2Fp042/E01&file=inebase&L=0>

<http://ec.europa.eu/eurostat/web/agriculture/data/database>

OBSERVACIONES METODOLÓGICAS

Explotación Agrícola: Es la unidad técnico-económica de la que se obtienen productos agrarios bajo la responsabilidad de un titular. Dicha unidad técnico-económica se caracteriza por la utilización en común de mano de obra y de los medios de producción: Maquinaria, tierras, edificios, abonos, etc.

Es decir, es una unidad de carácter agrícola (conjunto de tierras y/o ganado), bajo una gestión única, situada en un emplazamiento geográfico determinado y que utiliza los mismos medios de producción.

Situación geográfica de la explotación: Una explotación agrícola se considera, a efectos de la encuesta, situada en el municipio donde se encuentre la mayor parte de las tierras o, en caso de duda, donde radique la edificación única o principal de la explotación.

Las explotaciones ganaderas sin tierras se consideran adscritas al municipio en que el titular tenga declarado su ganado o, a falta de declaración, en el municipio donde radiquen las instalaciones ganaderas.

Titular de la explotación: Se designa como titular de la explotación la persona, física o jurídica que, actuando con libertad y autonomía, asume el riesgo de una explotación agrícola, dirigiéndola por sí o mediante otra persona.

Jefe de la explotación: Es la persona responsable de la gestión corriente y cotidiana de la explotación agrícola. El jefe de la explotación coincide, por lo general, con el titular. En caso de no coincidir, el jefe de la explotación puede distinguirse entre ser un miembro de la familia del titular u otra persona asalariada.

Toda explotación tendrá solamente una persona como jefe de la explotación. Será aquella que aporte la mayor contribución a la gestión de la explotación. Si esta contribución se distribuyese de igual manera, se considerará que el jefe de la explotación es la persona de mayor edad.

Superficie total (ST): La superficie total de la explotación está constituida por la superficie de todas las parcelas que integran la misma: la superficie propiedad del titular, la arrendada de otros para su explotación y la superficie explotada con arreglo a otras formas de tenencia. Se excluyen las superficies de propiedad del titular pero cedidas a terceras personas.

Superficie agrícola utilizada (SAU): Es el conjunto de la superficie de tierras labradas y tierras para pastos permanentes.

Tierras labradas: Son las que reciben cuidados culturales sea cual fuere su aprovechamiento y la fecha en que se hayan realizado dentro del año agrícola. Estos cuidados culturales son los que se efectúan con azada, arado, grada, cultivador, escarificador, extirpadora, etc., no entrando dentro de esta categoría las labores de extender abono, pases de rodillo o de tabla, cortes, escardas a mano, resiembra, etc., practicadas en las praderas permanentes. Se consideran las siguientes clases de cultivos en las tierras labradas: Cultivos herbáceos, barbechos, huertos familiares y cultivos leñosos.

Tierras para pastos permanentes: Son tierras dedicadas a la producción de hierba de forma permanente por un periodo de cinco años o más, que no se incluyen en la rotación de cultivos, tales como prados o praderas permanentes y otras superficies utilizadas para pastos. Se incluyen las dehesas para pastos y también el erial y el matorral cuando sobre ellos se haya realizado algún aprovechamiento ganadero.

Otras Tierras: Se trata de aquellas tierras que formando parte de la explotación no constituyen lo que se ha denominado Superficie Agrícola Utilizada (SAU), tales como eriales, espartizales, matorrales, especies arbóreas forestales y las superficies cubiertas de árboles o arbustos forestales con una misión de protección principalmente.

Tierras de regadío: Se consideran como tales las que, durante el periodo de referencia han recibido agua mediante un procedimiento establecido por el hombre, cualquiera que haya sido la duración o cantidad de los riegos, incluso si fueron de forma eventual.

Tierras de secano: Se consideran como tales las que, durante el periodo de referencia de la Encuesta, no han recibido más agua que la de la lluvia.

Producción Estándar Total (PET): La producción estándar de una característica agrícola es el valor monetario de la producción bruta al precio de salida de la explotación. La Producción Estándar Total (PET) es la suma de las producciones estándar de cada característica de la explotación.

Unidad de dimensión económica (UDE): La dimensión económica de la explotación se definirá en función de la producción total estándar de la explotación, expresada en Euros.

Orientación técnico-económica (OTE): La Orientación Técnico Económica (OTE) se define en función de la participación de la producción estándar de cada actividad respecto a la producción estándar total de la explotación.

Unidades de trabajo-año (UTA): Los datos de trabajo en la explotación se expresan en número de jornadas o bien en unidades de trabajo-año (UTA); una UTA equivale al trabajo que realiza una persona a tiempo completo a lo largo de un año. En el siguiente cuadro se dan las equivalencias entre UTA, jornadas laborales, horas trabajadas y porcentaje del tiempo anual de trabajo de una persona dedicada a tiempo completo:

<u>Porcentaje</u>	<u>Horas</u>	<u>Jornadas</u>	<u>UTA</u>
> 0 a < 25%	>0 a < 456	>0 a < 57	> 0 a < 0,250
25 a < 50%	456 a < 912	57 a < 114	0,250 a < 0,500
50 a < 50%	912 a < 1.369	114 a < 171	0,500 a < 0,750
75 a < 50%	1.369 a < 1.826	171 a < 228	0,750 a < 1
100%	1.826 y más	228 y más	1

Unidades ganaderas (UG): Los datos de ganadería se expresan en número de cabezas o en unidades ganaderas (UG), que se obtienen aplicando un coeficiente a cada especie y tipo, para agregar en una unidad común diferentes especies:

<u>Unidades Ganaderas</u>	<u>Coeficiente</u>	<u>Unidades Ganaderas</u>	<u>Coeficiente</u>
Vacas lecheras	1	Cerdas madres y de reposición	0,5
Otras vacas	0,8	Lechones	0,027
Bovinos machos de 24 meses y más	1	Otros porcinos	0,3
Bovinos hembras de 24 meses y más	0,8	Gallinas ponedoras	0,014
Bovinos de 12 a menos de 24 meses	0,7	Pollos de carne	0,007
Bovinos de menos de 12 meses	0,4	Avestruces	0,35
Ovinos	0,1	Resto de aves	0,03
Caprinos	0,1	Conejas madres	0,02
Equinos	0,8		

ESTRUCTURA DE LAS EXPLOTACIONES AGRARIAS

4.1.1. Distribución autonómica de las explotaciones agrarias según (ST) y (SAU), 2013

Comunidad Autónoma	Nº total de explotaciones	Superficie total (Ha)	Explotaciones con tierras					Nº de explotaciones sin tierras
			Con SAU			Sin SAU		
			Número	ST(ha)	SAU (ha)	Número	ST (ha)	
Galicia	79.321	918.284	77.661	915.946	655.519	716	2.338	944
P. de Asturias	23.464	486.428	22.287	486.130	336.312	64	299	1.113
Cantabria	10.140	338.615	9.208	338.274	222.947	177	341	755
País Vasco	15.843	259.797	15.805	259.441	187.251	30	356	8
Navarra	14.960	798.800	14.553	798.297	546.893	139	503	268
La Rioja	9.727	338.695	9.417	337.936	215.835	53	759	257
Aragón	50.190	2.910.714	48.760	2.908.776	2.261.685	298	1.938	1.132
Cataluña	59.097	1.646.413	57.299	1.643.510	1.125.268	390	2.903	1.408
Baleares	10.339	249.043	10.167	248.782	176.280	51	261	121
Castilla y León	93.343	6.502.199	89.912	6.493.646	5.295.684	698	8.553	2.734
Madrid	7.878	377.770	7.650	377.693	304.150	27	77	200
Castilla-La Mancha	119.883	5.181.060	118.070	5.094.646	4.045.815	224	86.414	1.589
C. Valenciana	118.128	870.440	117.320	870.020	637.754	159	420	649
R. de Murcia	30.618	508.230	29.867	498.894	375.863	224	9.335	527
Extremadura	64.279	3.079.385	63.058	3.076.496	2.491.728	250	2.890	972
Andalucía	244.566	5.507.376	241.068	5.479.045	4.368.998	911	28.331	2.588
Canarias	13.218	68.922	12.198	68.452	52.209	151	470	869
ESPAÑA	965.002	30.042.209	944.305	29.896.021	23.300.221	4.562	146.188	16.134

Fuente: Encuesta sobre la Estructura de las Explotaciones Agrícolas, 2013. INE.

(ha): Hectáreas

(ST): Superficie total

(SAU): Superficie agrícola utilizada.

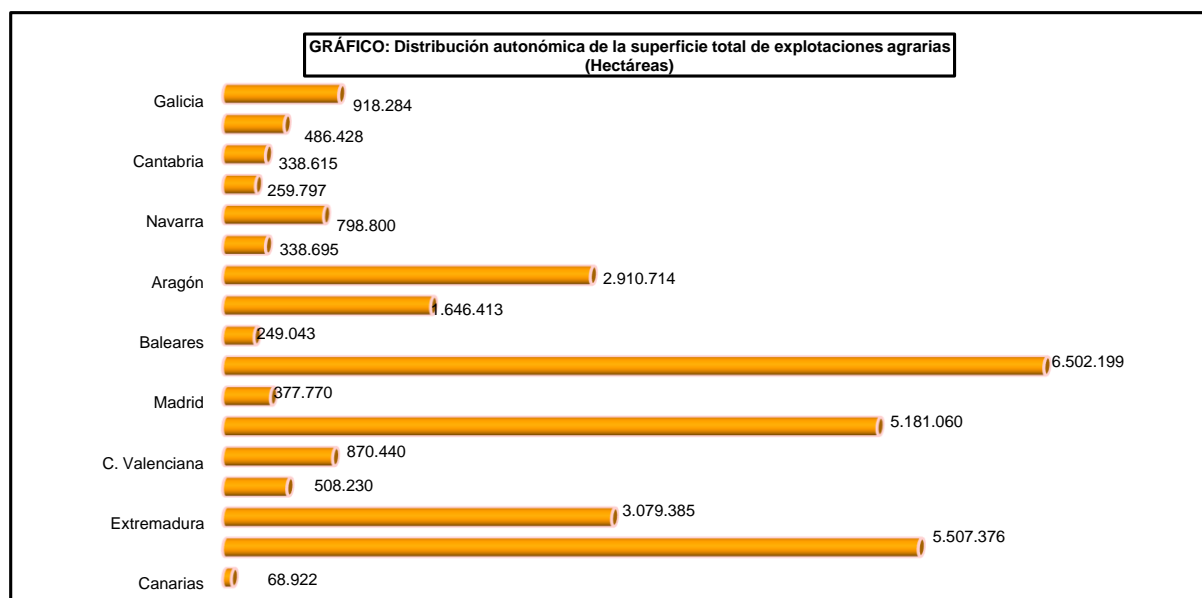
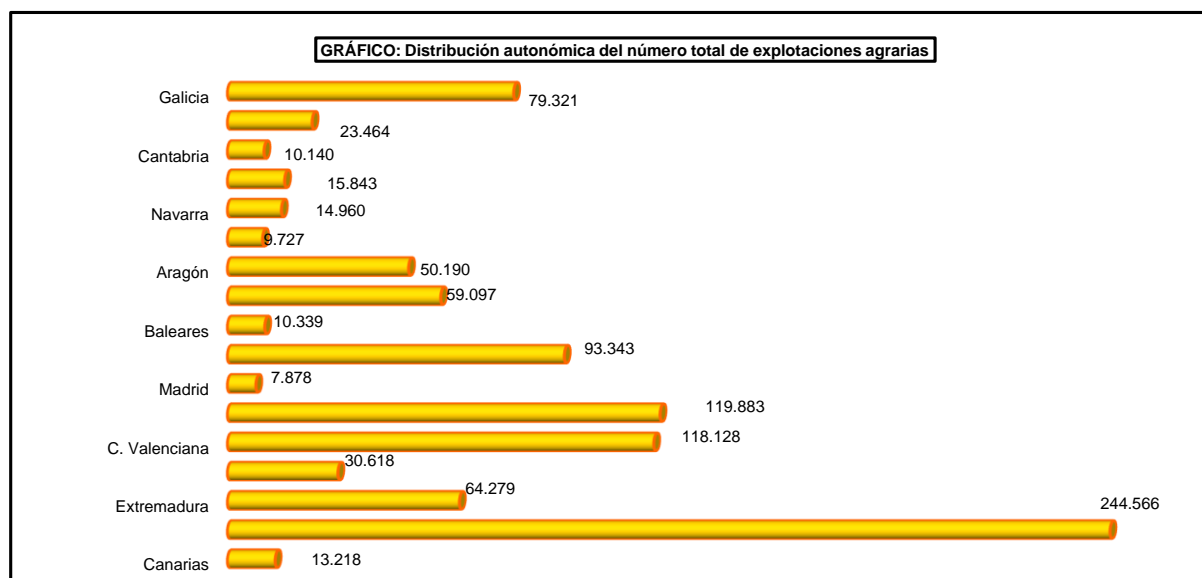

ESTRUCTURA DE LAS EXPLOTACIONES AGRARIAS

4.1.2. Distribución autonómica de las explotaciones agrarias según grandes grupos de usos y aprovechamientos de (SAU), 2013

Comunidad Autónoma	Todas las tierras		Tierras labradas		Pastos permanentes		Otras tierras	
	Nº total de explotaciones	ST(ha)	Nº total de explotaciones	ST(ha)	Nº total de explotaciones	ST(ha)	Nº total de explotaciones	ST(ha)
Galicia	78.377	918.284	68.130	202.895	65.210	452.624	58.902	262.764
P. de Asturias	22.351	486.428	12.108	20.470	21.539	315.842	12.550	150.116
Cantabria	9.385	338.615	2.223	6.680	8.894	216.267	3.789	115.669
País Vasco	15.835	259.797	13.278	75.880	13.611	111.371	11.749	72.546
Navarra	14.692	798.800	12.494	319.044	5.069	227.848	4.751	251.907
La Rioja	9.470	338.695	8.985	123.353	1.606	92.482	2.307	122.860
Aragón	49.059	2.910.714	46.699	1.596.949	10.074	664.737	14.441	649.029
Cataluña	57.690	1.646.413	55.298	767.633	9.437	357.635	28.471	521.145
Baleares	10.218	249.043	10.082	157.883	1.781	18.398	5.869	72.763
Castilla y León	90.610	6.502.199	78.555	3.436.520	40.162	1.859.165	38.737	1.206.515
Madrid	7.678	377.770	6.149	170.514	2.796	133.635	2.668	73.620
Castilla-La Mancha	118.294	5.181.060	115.712	3.398.375	22.788	647.439	29.472	1.135.245
C. Valenciana	117.480	870.440	116.896	522.546	5.229	115.208	35.502	232.686
R. de Murcia	30.091	508.230	29.636	356.989	2.178	18.873	11.096	132.367
Extremadura	63.307	3.079.385	54.463	936.661	26.036	1.555.067	23.299	587.657
Andalucía	241.979	5.507.376	234.680	3.216.818	27.514	1.152.179	52.424	1.138.378
Canarias	12.349	68.922	11.923	28.945	1.331	23.264	4.575	16.713
ESPAÑA	948.868	30.042.209	877.317	15.338.183	265.257	7.962.038	340.603	6.741.988

Fuente: Encuesta sobre la Estructura de las Explotaciones Agrícolas, 2013. INE
(ha): Hectáreas
(ST): Superficie total.

ESTRUCTURA DE LAS EXPLOTACIONES AGRARIAS

4.1.3. Distribución autonómica de las explotaciones agrarias según sistema de cultivo de tierras labradas y grupo de cultivos: Regadío al aire libre, 2013

Comunidad Autónoma	Grupo de cultivos		Otras tierras labradas
	Olivar	Viñedo	
	Nº de explotaciones	Nº de explotaciones	Nº de explotaciones
Galicia	32.692	32.263	692
P. de Asturias	4.746	4.645	143
Cantabria	957	948	20
País Vasco	10.681	10.539	46
Navarra	7.415	6.117	1.079
La Rioja	5.214	2.913	1.356
Aragón	27.643	21.438	6.447
Cataluña	31.817	21.487	11.917
Baleares	3.932	3.314	1.232
Castilla y León	28.898	27.390	1.820
Madrid	1.681	1.589	35
Castilla-La Mancha	31.936	18.722	1.652
C. Valenciana	89.680	16.170	75.512
R. de Murcia	21.405	7.182	14.598
Extremadura	17.245	13.437	2.754
Andalucía	106.889	47.867	20.871
Canarias	10.162	4.370	6.814
ESPAÑA	432.995	240.392	146.989

Comunidad Autónoma	Grupo de cultivos		Otras tierras labradas
	Olivar	Viñedo	
	Nº de explotaciones	Nº de explotaciones	Nº de explotaciones
Galicia	-	445	79
P. de Asturias	-	-	13
Cantabria	-	-	4
País Vasco	12	141	26
Navarra	1.217	1.388	40
La Rioja	971	2.075	16
Aragón	5.301	1.628	92
Cataluña	7.206	1.666	731
Baleares	160	74	17
Castilla y León	65	944	117
Madrid	92	109	34
Castilla-La Mancha	4.006	11.756	9
C. Valenciana	6.674	3.112	928
R. de Murcia	4.175	1.554	86
Extremadura	2.668	489	69
Andalucía	53.820	1.637	1.272
Canarias	129	869	149
ESPAÑA	86.496	27.888	3.682

Fuente: Encuesta sobre la Estructura de las Explotaciones Agrícolas, 2013.INE

ESTRUCTURA DE LAS EXPLOTACIONES AGRARIAS

4.1.4. Distribución autonómica de las explotaciones agrarias según tipo de cultivos: Regadío en invernadero, 2013

Comunidad Autónoma	Hortalizas	Flores y plantas ornamentales	Cultivos leñosos
	Nº de explotaciones	Nº de explotaciones	Nº de explotaciones
Galicia	831	349	8
P. de Asturias	124	33	3
Cantabria	43	16	–
País Vasco	1.061	73	15
Navarra	120	13	1
La Rioja	45	14	–
Aragón	164	6	3
Cataluña	374	162	4
Baleares	42	21	–
Castilla y León	156	53	43
Madrid	79	8	8
Castilla-La Mancha	95	7	1
C. Valenciana	464	143	64
R. de Murcia	1.098	293	15
Extremadura	59	12	49
Andalucía	13.770	1.257	367
Canarias	598	140	69
ESPAÑA	19.126	2.600	651

Fuente: Encuesta sobre la Estructura de las Explotaciones Agrícolas, 2013. INE.

ESTRUCTURA DE LAS EXPLOTACIONES AGRARIAS

4.1.5. Distribución autonómica de las explotaciones agrarias según sistema de cultivo de tierras labradas y tipo de cultivos: Secano, 2013

Comunidad Autónoma	Total tierras labradas	Grupos de cultivos	
	Nº de explotaciones	Herbáceos	Frutales
		Nº de explotaciones	Nº de explotaciones
Galicia	61.047	56.691	7.492
P. de Asturias	8.777	7.852	2.255
Cantabria	1.468	1.383	74
País Vasco	7.775	4.141	3.870
Navarra	9.878	8.730	1.393
La Rioja	7.585	4.128	2.077
Aragón	39.533	28.432	13.238
Cataluña	40.452	21.276	13.625
Baleares	9.422	6.709	5.288
Castilla y León	71.490	65.627	3.383
Madrid	5.657	3.031	135
Castilla-La Mancha	111.019	68.025	13.179
C. Valenciana	47.061	11.874	24.667
R. de Murcia	14.710	7.864	7.360
Extremadura	45.933	15.434	5.978
Andalucía	178.640	49.420	22.293
Canarias	3.918	2.508	721
ESPAÑA	664.370	363.130	127.032

Comunidad Autónoma	Grupos de cultivos		Otras tierras labradas
	Olivar	Viñedo	Nº de explotaciones
	Nº de explotaciones	Nº de explotaciones	
Galicia	22	11.823	100
P. de Asturias	–	55	16
Cantabria	1	47	8
País Vasco	242	1.533	45
Navarra	2.209	1.694	81
La Rioja	2.043	4.769	14
Aragón	11.833	5.444	467
Cataluña	20.787	7.304	2.240
Baleares	1.295	598	1.735
Castilla y León	2.914	9.981	160
Madrid	3.716	2.057	5
Castilla-La Mancha	68.341	38.654	55
C. Valenciana	30.949	8.227	5.345
R. de Murcia	6.019	1.899	178
Extremadura	35.820	6.367	2
Andalucía	141.225	7.189	424
Canarias	54	1.910	17
ESPAÑA	327.474	109.553	10.892

Fuente: Encuesta sobre la Estructura de las Explotaciones Agrícolas, 2013. INE.

ESTRUCTURA DE LAS EXPLOTACIONES AGRARIAS

4.1.6. Distribución autonómica de las explotaciones agrarias según tierras dedicadas a pastos permanentes, 2013

Comunidad Autónoma	Total	Secano	Regadío
	Nº de explotaciones	Nº de explotaciones	Nº de explotaciones
Galicia	65.210	64.011	4.735
P. de Asturias	21.539	21.417	612
Cantabria	8.894	8.877	49
País Vasco	13.611	13.610	9
Navarra	5.069	4.878	230
La Rioja	1.606	1.489	211
Aragón	10.074	9.908	360
Cataluña	9.437	9.048	729
Baleares	1.781	1.773	11
Castilla y León	40.162	39.537	1.828
Madrid	2.796	2.754	66
Castilla-La Mancha	22.788	22.655	269
C. Valenciana	5.229	5.200	177
R. de Murcia	2.178	2.113	75
Extremadura	26.036	25.578	1.144
Andalucía	27.514	27.027	694
Canarias	1.331	1.276	73
ESPAÑA	265.257	261.151	11.270

Fuente: Encuesta sobre la Estructura de las Explotaciones Agrícolas, 2013. INE.

ESTRUCTURA DE LAS EXPLOTACIONES AGRARIAS

4.2. Distribución autonómica de las explotaciones agrarias sin (SAU), 2013

Comunidad Autónoma	Terreno con vegetación espontánea (erial, espartizal y matorral)	Especies arbóreas forestales	Otras superficies
	Nº de explotaciones	Nº de explotaciones	Nº de explotaciones
Galicia	19.009	48.291	22.032
P. de Asturias	2.704	11.101	1.168
Cantabria	600	2.992	825
País Vasco	1.430	9.443	6.978
Navarra	1.320	2.910	1.394
La Rioja	660	815	1.124
Aragón	5.517	6.742	6.150
Cataluña	13.069	16.303	13.074
Baleares	1.927	3.420	3.150
Castilla y León	6.946	27.460	12.595
Madrid	753	1.451	919
Castilla-La Mancha	10.245	15.659	9.857
C. Valenciana	16.279	7.780	19.995
R. de Murcia	3.726	1.530	7.715
Extremadura	4.066	17.335	6.872
Andalucía	18.861	20.393	24.456
Canarias	2.293	806	2.634
ESPAÑA	109.405	194.432	140.941

Fuente: Encuesta sobre la Estructura de las Explotaciones Agrícolas, 2013. INE.

ESTRUCTURA DE LAS EXPLOTACIONES AGRARIAS

4.3.1. Distribución autonómica de las explotaciones agrarias según efectivos ganaderos: Bovinos, 2013

Comunidad Autónoma	Total de explotaciones		Explotaciones con tierras				Explotaciones sin tierras	
	Número	Nº de animales	Con SAU		Sin SAU		Número	Nº de animales
			Número	Nº de animales	Número	Nº de animales		
Galicia	34.311	928.312	33.659	910.603	254	7.410	397	10.299
P. de Asturias	13.729	381.293	12.726	366.032	54	706	948	14.555
Cantabria	6.441	278.964	5.811	258.344	51	2.610	580	18.011
País Vasco	5.286	128.111	5.281	127.960	-	-	5	151
Navarra	1.461	112.053	1.364	106.377	8	953	88	4.724
La Rioja	305	40.095	191	24.780	13	2.394	101	12.922
Aragón	2.631	349.429	2.331	301.210	45	13.102	254	35.117
Cataluña	4.106	545.350	3.746	482.672	57	10.806	303	51.872
Baleares	484	31.378	472	29.118	2	109	11	2.150
Castilla y León	13.124	1.199.541	11.911	1.077.321	125	29.485	1.088	92.736
Madrid	1.163	87.135	1.019	75.319	17	2.619	127	9.196
Castilla – La Mancha	2.286	342.819	2.033	295.209	67	19.691	186	27.919
C. Valenciana	447	49.131	381	36.970	18	2.364	48	9.798
R. de Murcia	247	59.777	149	33.100	32	12.117	360	14.559
Extremadura	7.582	711.208	7.205	675.854	16	6.947	67	28.407
Andalucía	5.370	517.324	4.792	474.120	145	13.563	433	29.641
Canarias	578	14.422	404	6.308	28	2.677	145	5.438
ESPAÑA	99.550	5.776.381	93.475	5.281.335	931	127.551	5.144	367.495

Fuente: Encuesta sobre la Estructura de las Explotaciones Agrícolas, 2013. INE.
(SAU): Superficie agrícola utilizada

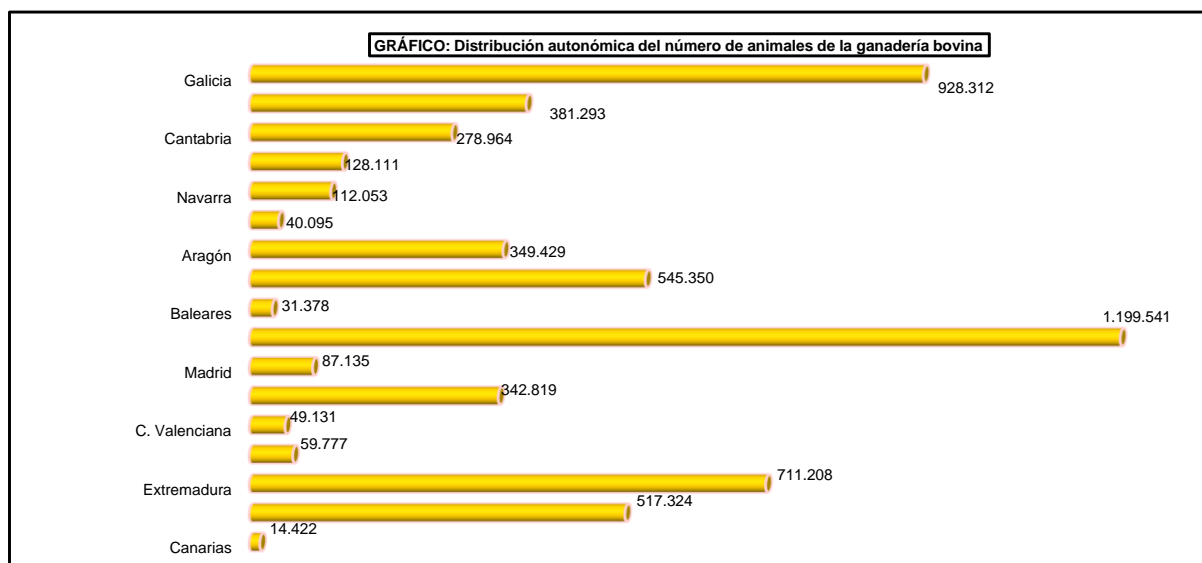
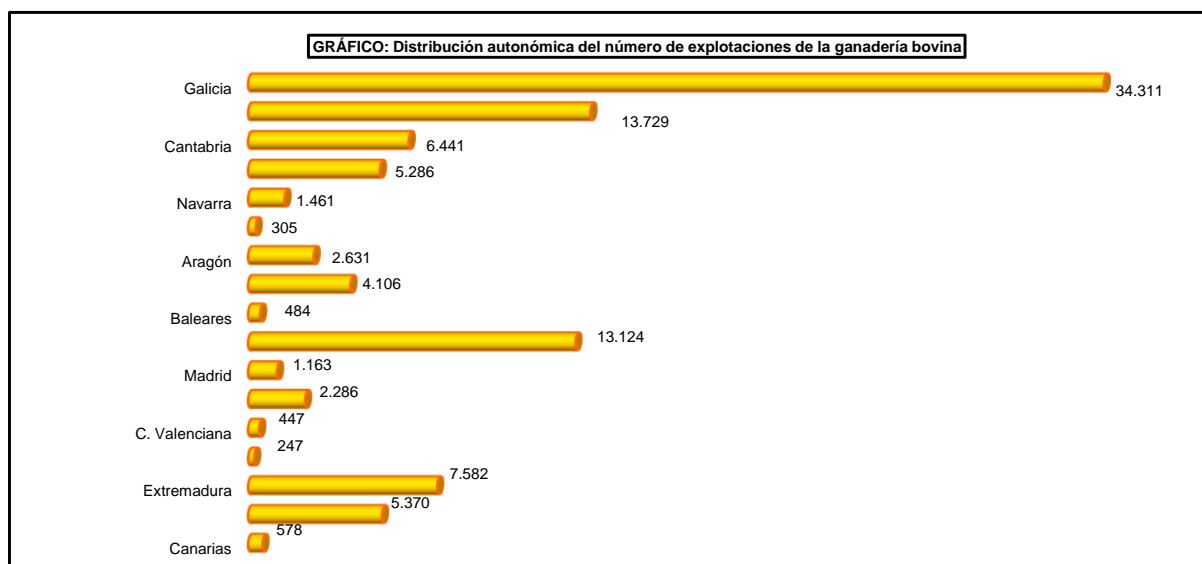

ESTRUCTURA DE LAS EXPLOTACIONES AGRARIAS

4.3.2. Distribución autonómica de las explotaciones agrarias según efectivos ganaderos: Ovinos, 2013

Comunidad Autónoma	Total de explotaciones		Explotaciones con tierras				Explotaciones sin tierras	
	Número	Nº de animales	Con SAU		Sin SAU		Número	Nº de animales
			Número	Nº de animales	Número	Nº de animales		
Galicia	10.566	168.416	10.266	165.446	161	1.220	139	1.751
P. de Asturias	2.604	44.033	2.322	41.557	46	255	236	2.221
Cantabria	1.886	52.125	1.449	46.363	122	1.538	315	4.223
País Vasco	4.534	259.593	4.534	259.593	-	-	-	-
Navarra	1.881	583.995	1.623	519.829	94	4.030	164	60.137
La Rioja	258	127.065	145	77.593	7	6.062	106	43.410
Aragón	3.450	1.826.496	3.236	1.678.529	31	11.474	183	136.494
Cataluña	2.158	579.825	2.022	539.094	8	10.911	128	29.820
Baleares	2.872	270.108	2.762	264.087	14	344	97	5.677
Castilla y León	8.356	3.353.597	7.526	3.063.521	131	43.261	699	246.815
Madrid	297	82.423	241	68.649	1	3	54	13.771
Castilla – La Mancha	5.347	2.595.868	4.238	2.002.661	51	96.245	1.058	496.962
C. Valenciana	998	326.900	761	232.467	24	9.895	213	84.538
R. de Murcia	985	470.077	758	307.660	28	36.541	200	125.877
Extremadura	8.842	3.162.378	8.399	3.058.246	23	451	421	103.682
Andalucía	7.999	1.984.518	7.071	1.759.723	182	47.244	746	177.550
Canarias	1.007	65.189	597	44.360	54	3.876	356	16.953
ESPAÑA	64.043	15.952.621	57.952	14.129.391	976	273.349	5.115	1.549.881

Fuente: Encuesta sobre la Estructura de las Explotaciones Agrícolas, 2013. INE.
(SAU): Superficie agrícola utilizada

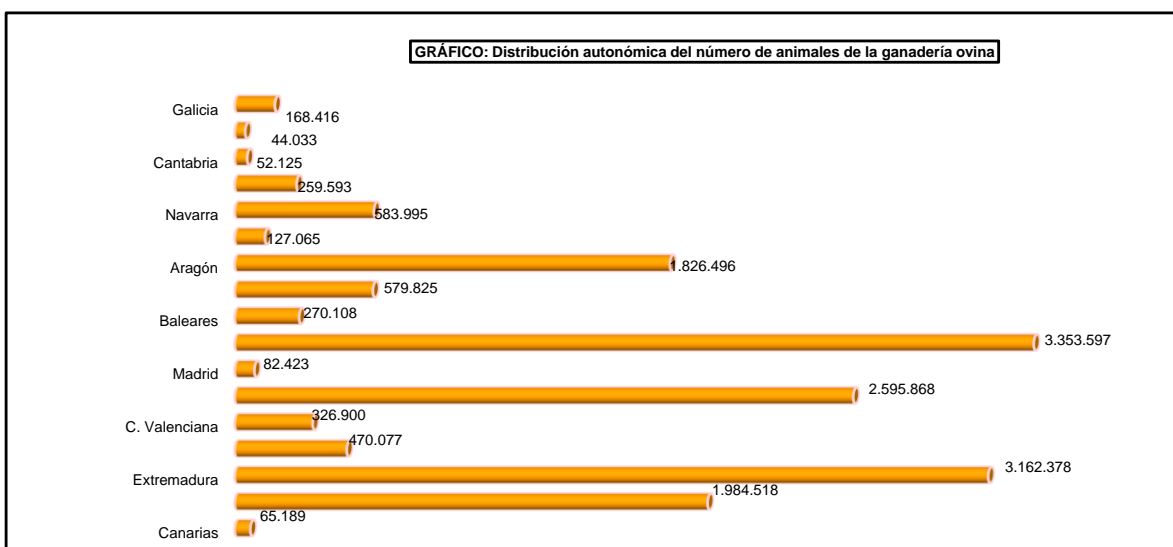
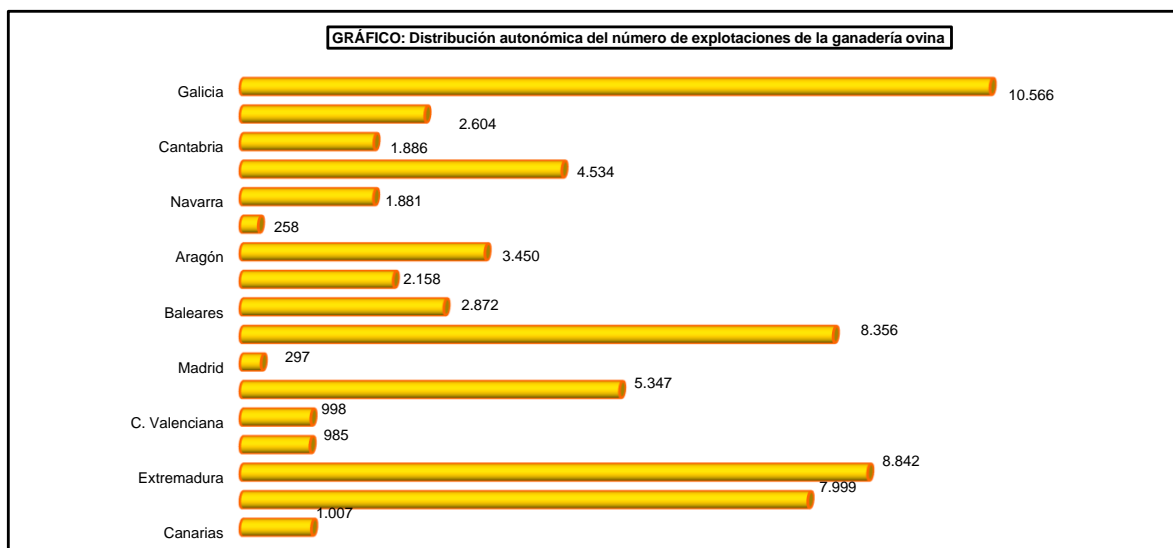

ESTRUCTURA DE LAS EXPLOTACIONES AGRARIAS

4.3.3. Distribución autonómica de las explotaciones agrarias según efectivos ganaderos: Caprinos, 2013

Comunidad Autónoma	Total de explotaciones		Explotaciones con tierras				Explotaciones sin tierras	
	Número	Nº de animales	Con SAU		Sin SAU		Número	Nº de animales
			Número	Nº de animales	Número	Nº de animales		
Galicia	2.733	35.470	2.726	35.372	-	-	7	98
P. de Asturias	1.026	27.283	963	27.015	-	-	63	269
Cantabria	636	17.555	603	16.962	-	-	33	593
País Vasco	1.758	23.393	1.747	23.270	11	123	-	-
Navarra	308	7.325	281	6.758	-	-	27	567
La Rioja	118	11.446	49	4.016	6	84	64	7.346
Aragón	1.489	50.766	1.379	48.900	27	274	83	1.592
Cataluña	1.194	71.151	1.087	59.068	14	3.392	93	8.691
Baleares	795	13.296	760	13.078	-	-	36	218
Castilla y León	1.583	142.889	1.410	138.768	20	204	152	3.917
Madrid	142	16.551	109	13.593	-	-	32	2.958
Castilla – La Mancha	2.651	359.562	2.078	304.449	21	715	552	54.398
C. Valenciana	750	66.416	548	42.399	35	4.942	166	19.076
R. de Murcia	1.146	164.078	924	131.231	38	6.948	184	25.899
Extremadura	3.430	245.267	3.162	236.891	37	2.416	231	5.960
Andalucía	6.471	921.837	5.318	774.459	327	41.276	826	106.102
Canarias	1.560	217.177	941	116.942	112	23.689	507	76.546
ESPAÑA	27.792	2.391.484	24.087	1.993.190	650	84.062	3.055	314.231

Fuente: Encuesta sobre la Estructura de las Explotaciones Agrícolas, 2013. INE.
(SAU): Superficie agrícola utilizada

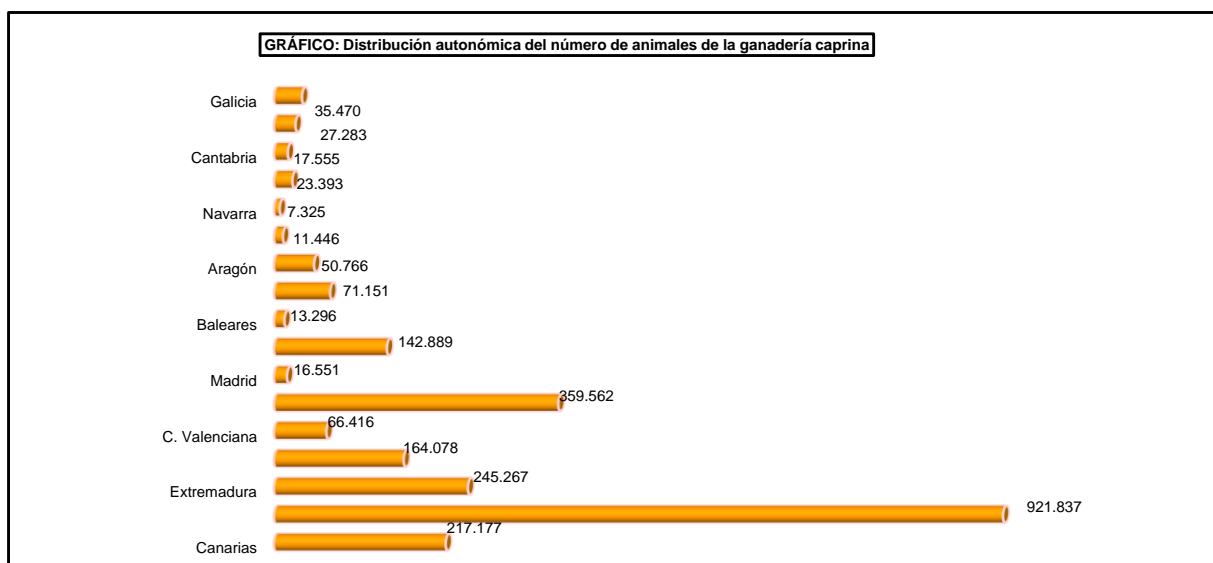
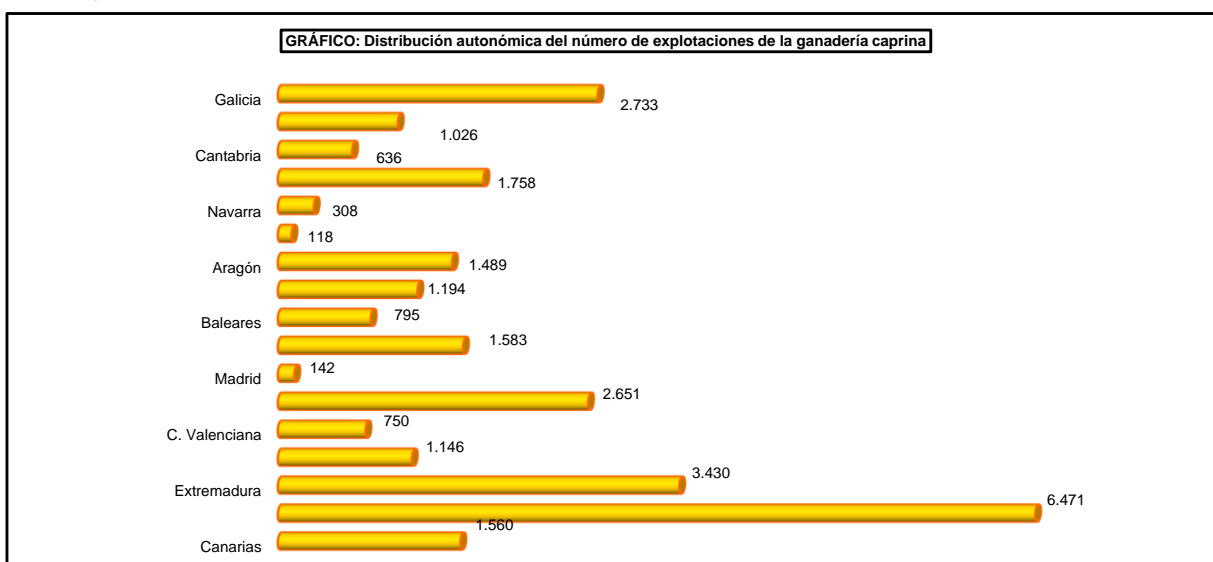

ESTRUCTURA DE LAS EXPLOTACIONES AGRARIAS

4.3.4. Distribución autonómica de las explotaciones agrarias según efectivos ganaderos: Porcinos, 2013

Comunidad Autónoma	Total de explotaciones		Explotaciones con tierras				Explotaciones sin tierras	
	Número	Nº de animales	Con SAU		Sin SAU		Número	Nº de animales
			Número	Nº de animales	Número	Nº de animales		
Galicia	21.232	1.109.710	20.513	556.530	282	398.152	437	155.028
P. de Asturias	2.066	12.720	2.003	9.821	3	463	60	2.436
Cantabria	579	2.363	544	2.287	-	-	35	76
País Vasco	561	18.982	560	15.182	1	3.800	-	-
Navarra	483	671.026	379	321.442	24	92.237	79	257.347
La Rioja	96	112.110	67	53.820	12	30.729	17	27.561
Aragón	2.371	5.329.665	1.620	3.347.492	177	612.139	575	1.370.035
Cataluña	4.321	6.705.208	3.535	5.152.235	227	416.817	559	1.136.156
Baleares	1.229	62.512	1.197	48.420	7	63	25	14.029
Castilla y León	5.363	3.055.924	4.523	1.757.360	211	448.428	629	850.136
Madrid	47	20.781	31	10.909	2	489	14	9.382
Castilla – La Mancha	942	1.346.642	683	761.070	82	288.396	177	297.176
C. Valenciana	653	1.061.039	455	658.623	39	93.398	160	309.019
R. de Murcia	759	1.596.297	480	904.965	115	343.371	165	347.960
Extremadura	5.956	1.013.876	5.424	900.772	172	52.946	361	60.157
Andalucía	4.752	1.993.153	3.931	1.387.983	218	241.262	604	363.908
Canarias	358	54.532	213	10.020	18	5.702	126	38.810
ESPAÑA	51.767	24.166.539	46.156	15.898.931	1.589	3.028.391	4.022	5.239.217

Fuente: Encuesta sobre la Estructura de las Explotaciones Agrícolas, 2013. INE.
(SAU): Superficie agrícola utilizada

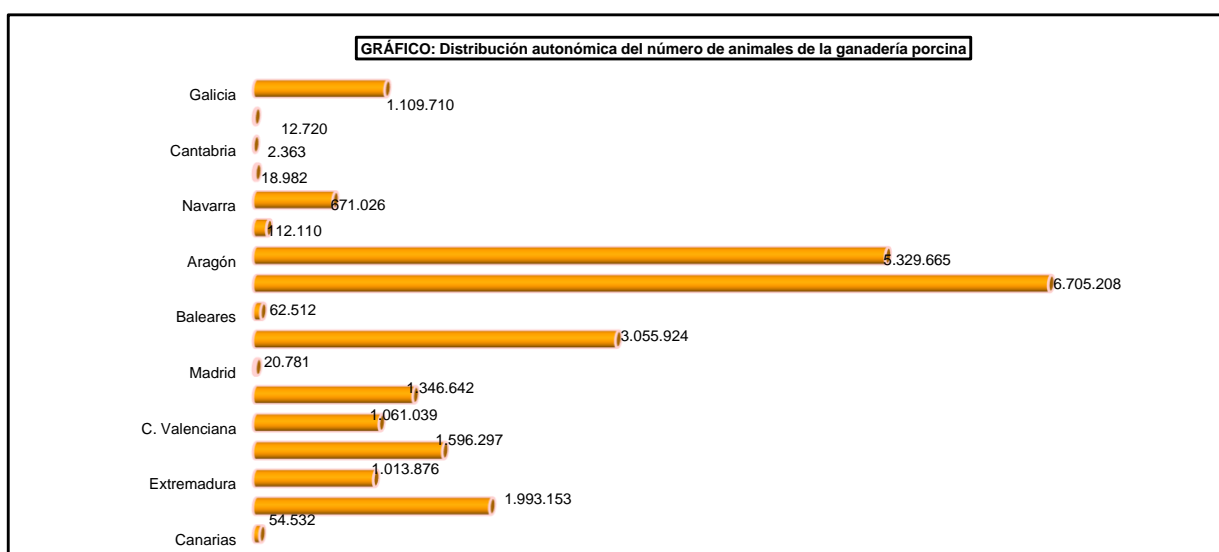
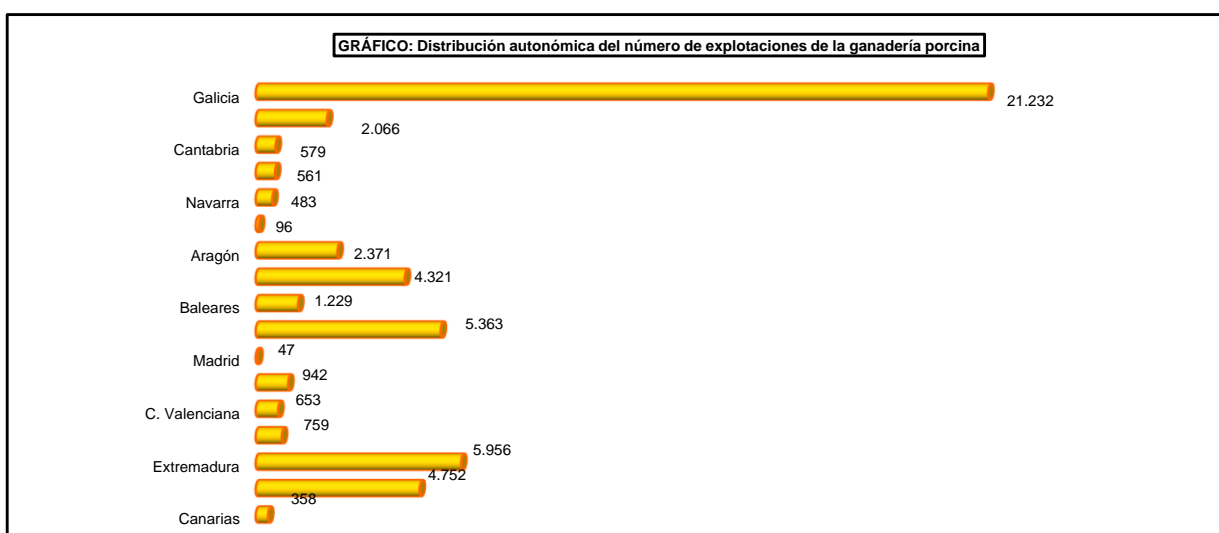

ESTRUCTURA DE LAS EXPLOTACIONES AGRARIAS

4.3.5. Distribución autonómica de las explotaciones agrarias según efectivos ganaderos: Equinos, 2013

Comunidad Autónoma	Total de explotaciones		Explotaciones con tierras				Explotaciones sin tierras	
	Número	Nº de animales	Con SAU		Sin SAU		Número	Nº de animales
			Número	Nº de animales	Número	Nº de animales		
Galicia	8.201	20.743	8.063	20.487	15	132	123	124
P. de Asturias	4.907	18.673	4.529	17.483	60	332	318	858
Cantabria	3.399	26.304	2.985	23.769	85	459	329	2.076
País Vasco	3.693	18.268	3.667	18.221	24	37	2	10
Navarra	759	14.004	654	12.811	55	664	50	529
La Rioja	237	3.793	157	1.942	18	395	62	1.456
Aragón	486	4.341	476	4.325	1	3	8	13
Cataluña	1.579	20.141	1.512	18.095	18	676	49	1.370
Baleares	1.008	5.294	945	5.035	32	228	31	31
Castilla y León	4.997	30.989	4.529	29.039	154	768	314	1.181
Madrid	527	5.180	457	3.828	5	283	64	1.070
Castilla – La Mancha	2.025	11.874	1.662	11.110	10	21	354	743
C. Valenciana	498	6.797	438	6.117	5	49	55	631
R. de Murcia	222	2.753	180	2.331	26	50	16	372
Extremadura	4.863	19.379	4.679	17.798	81	344	103	1.236
Andalucía	6.811	97.280	5.710	89.287	236	2.075	866	5.918
Canarias	648	1.879	395	1.274	42	92	212	513
ESPAÑA	44.860	307.695	41.040	282.957	866	6.607	2.954	18.132

Fuente: Encuesta sobre la Estructura de las Explotaciones Agrícolas, 2013. INE.
(SAU): Superficie agrícola utilizada

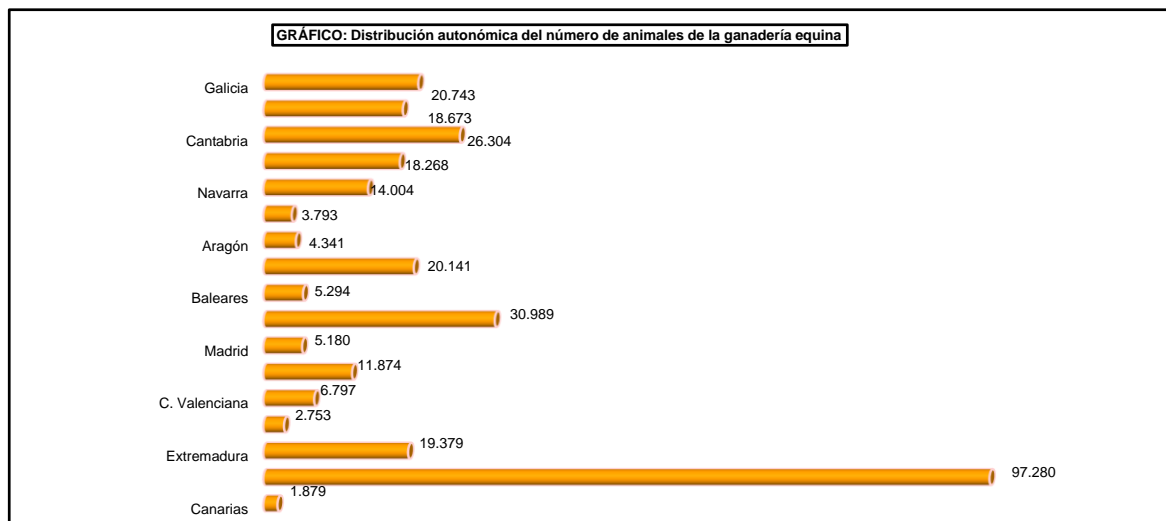
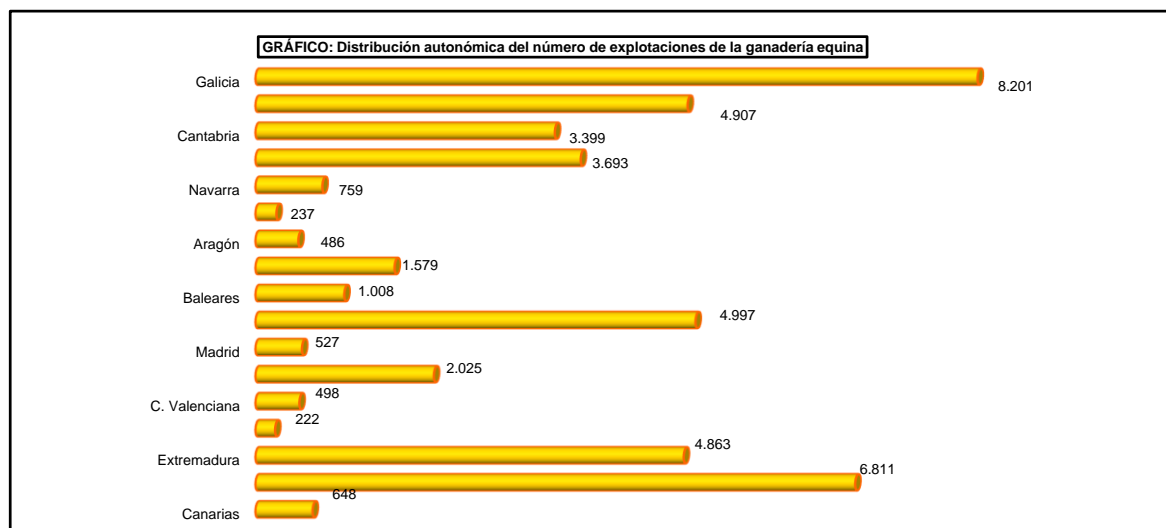

ESTRUCTURA DE LAS EXPLOTACIONES AGRARIAS

4.3.6. Distribución autonómica de las explotaciones agrarias según efectivos ganaderos: Aves, excepto avestruces (miles), 2013

Comunidad Autónoma	Total de explotaciones	Explotaciones con tierras		Explotaciones sin tierras
	Número	Con SAU	Sin SAU	
		Número	Número	Número
Galicia	40.533	39.550	342	642
P. de Asturias	6.137	5.912	1	225
Cantabria	2.854	2.564	63	227
País Vasco	6.255	6.249	4	2
Navarra	719	656	12	51
La Rioja	128	94	14	21
Aragón	1.043	901	44	98
Cataluña	2.965	2.442	101	422
Baleares	2.313	2.273	19	22
Castilla y León	4.777	4.439	96	242
Madrid	271	225	3	42
Castilla – La Mancha	1.673	1.439	61	173
C. Valenciana	652	458	47	147
R. de Murcia	468	395	17	57
Extremadura	2.753	2.458	67	228
Andalucía	4.132	3.614	127	391
Canarias	940	688	52	200
ESPAÑA	78.615	74.358	1.069	3.189

Fuente: Encuesta sobre la Estructura de las Explotaciones Agrícolas, 2013. INE.

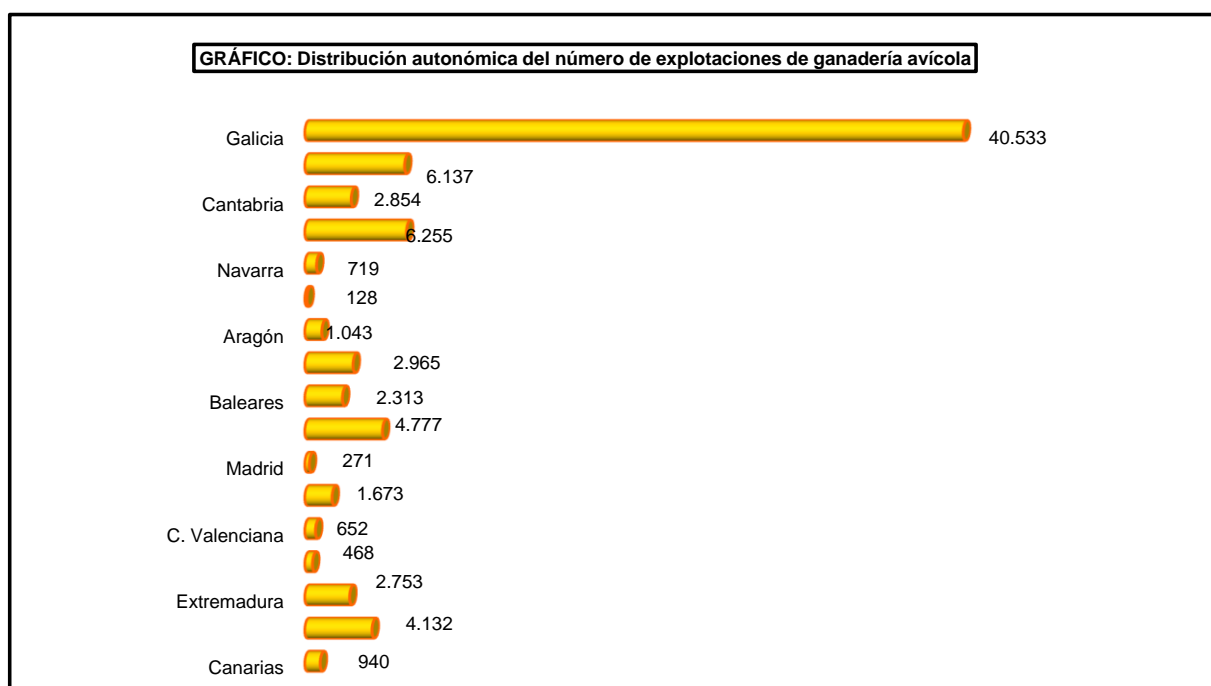

ESTRUCTURA DE LAS EXPLOTACIONES AGRARIAS

4.3.7. Distribución autonómica de las explotaciones agrarias según efectivos ganaderos: Conejas madres (miles), 2013

Comunidad Autónoma	Total de explotaciones	Explotaciones con tierras		Explotaciones sin tierras
	Número	Con SAU	Sin SAU	Número
		Número	Número	
Galicia	11.076	10.816	207	54
P. de Asturias	1.325	1.220	–	105
Cantabria	472	402	1	69
País Vasco	1.494	1.490	1	3
Navarra	110	103	1	6
La Rioja	31	15	1	14
Aragón	503	420	14	69
Cataluña	1.152	976	–	176
Baleares	376	369	–	7
Castilla y León	747	635	23	89
Madrid	12	11	–	1
Castilla – La Mancha	194	150	4	41
C. Valenciana	236	156	16	63
R. de Murcia	91	67	6	18
Extremadura	91	84	4	3
Andalucía	342	326	3	13
Canarias	235	195	6	33
ESPAÑA	18.489	17.436	288	764

Fuente: Encuesta sobre la Estructura de las Explotaciones Agrícolas, 2013. INE.

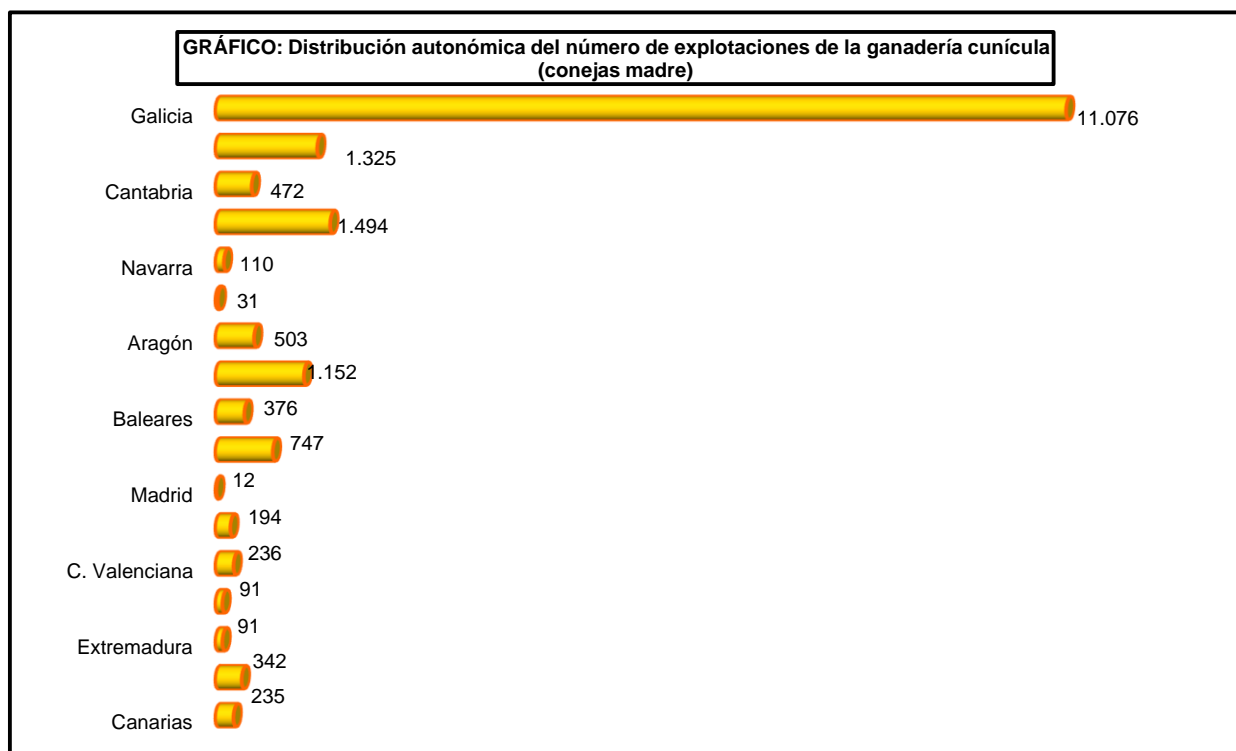

ESTRUCTURA DE LAS EXPLOTACIONES AGRARIAS

4.3.8. Distribución autonómica de las explotaciones agrarias según efectivos ganaderos: Colmenas, 2013

Comunidad Autónoma	Total de explotaciones		Explotaciones con tierras				Explotaciones sin tierras	
	Número	Nº de colmenas	Con SAU		Sin SAU		Número	Nº de colmenas
			Número	Nº de colmenas	Número	Nº de cabezas		
Galicia	3.026	31.220	2.994	30.677	13	388	19	154
P. de Asturias	479	9.852	477	9.840	-	-	2	12
Cantabria	48	3.694	42	3.600	-	-	6	95
País Vasco	146	2.534	146	2.534	-	-	-	-
Navarra	105	1.635	58	933	47	703	-	-
La Rioja	28	4.820	23	4.799	-	-	4	20
Aragón	293	37.631	281	36.288	9	1.263	3	80
Cataluña	399	37.636	395	37.583	-	-	4	53
Baleares	177	2.716	177	2.716	-	-	-	-
Castilla y León	853	58.417	846	57.463	-	-	7	954
Madrid	9	878	8	864	-	-	1	14
Castilla – La Mancha	370	62.834	366	62.728	-	-	4	106
C. Valenciana	450	120.204	449	120.179	-	-	1	25
R. de Murcia	99	17.020	99	17.020	-	-	-	-
Extremadura	306	106.417	304	104.837	-	-	2	1.580
Andalucía	940	108.449	914	104.578	-	-	26	3.871
Canarias	138	3.019	128	2.926	3	4	7	89
ESPAÑA	7.867	608.982	7.708	599.568	72	2.358	88	7.055

Fuente: Encuesta sobre la Estructura de las Explotaciones Agrícolas, 2013. INE.
(SAU): Superficie agrícola utilizada

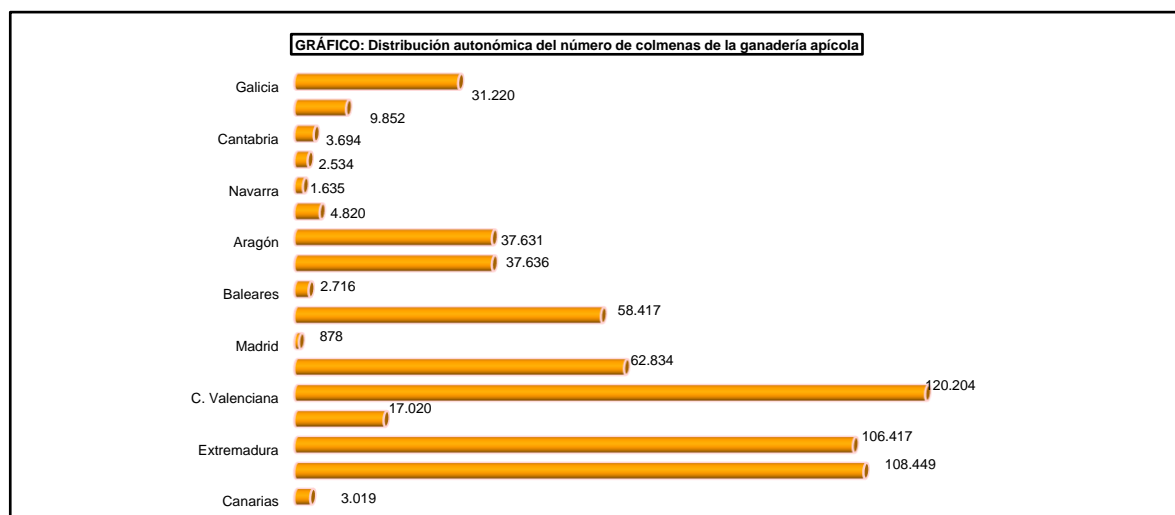
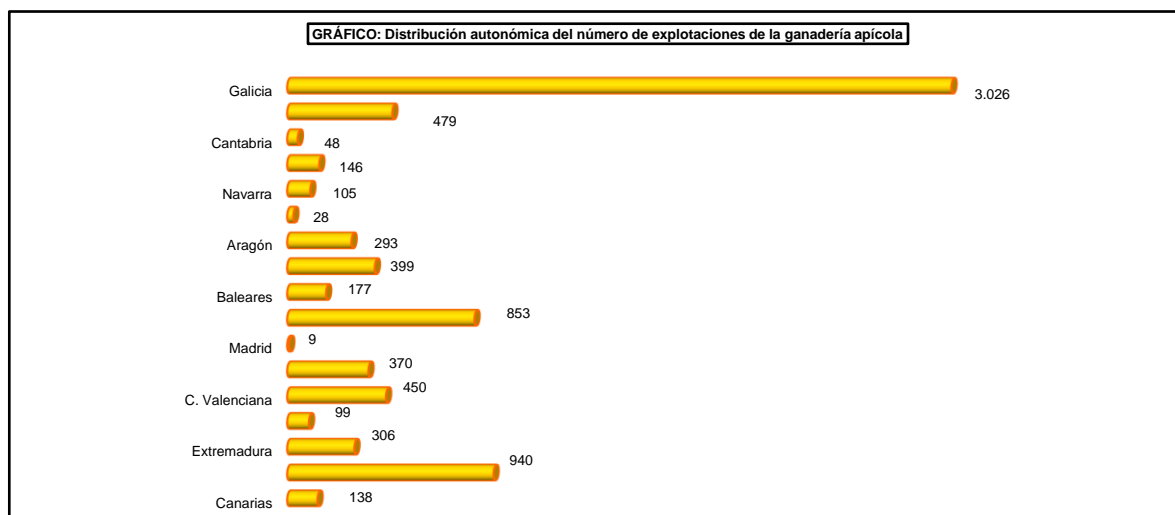

ESTRUCTURA DE LAS EXPLOTACIONES AGRARIAS

4.4.1. Distribución autonómica de la Producción Estandar Total (PET) de las explotaciones agrarias por tramos de PET, 2013

Comunidad Autónoma	Producción estándar Total (miles de euros)	Estratos de (PET)										
		< 1200 euros	1200 a < 2400 euros	2400 a < 4800 euros	4800 a < 7200 euros	7200 a < 9600 euros	9600 a < 14400 euros	14400 a < 19200 euros	19200 a < 48000 euros	48000 a < 72000 euros	72000 a < 120000 euros	>=120000 euros
Galicia	2.309.101	7.013	18.128	55.711	47.342	43.256	63.676	59.646	227.950	174.279	300.830	1.311.269
P. de Asturias	449.177	3.041	6.124	11.403	11.424	12.637	18.272	17.652	73.944	49.916	76.020	168.744
Cantabria	306.760	1.101	1.277	4.620	4.682	4.796	6.194	9.321	56.686	45.309	45.124	127.648
País Vasco	406.610	1.605	2.974	9.245	9.071	7.251	15.445	10.391	56.256	53.666	65.667	175.042
Navarra	923.167	706	2.843	7.296	7.338	8.677	20.337	11.771	70.412	46.731	81.249	665.808
La Rioja	463.572	493	750	3.498	4.780	6.854	8.924	11.767	65.824	53.801	60.451	246.427
Aragón	3.260.779	3.580	6.847	21.837	20.741	18.763	48.223	54.791	248.417	192.457	304.884	2.340.239
Cataluña	4.245.915	5.180	11.800	28.649	27.736	22.965	50.704	45.813	233.150	157.109	300.256	3.362.553
Baleares	249.622	1.466	2.160	4.604	5.608	4.393	9.133	6.272	60.274	17.897	24.544	143.271
Castilla y León	4.640.736	5.359	12.137	32.551	36.872	36.375	83.826	86.380	535.295	482.770	774.988	2.554.182
Madrid	226.246	1.384	1.702	2.655	2.806	3.747	6.337	4.727	27.873	20.370	27.076	127.569
Castilla-La Mancha	3.318.935	16.490	33.323	50.282	45.847	64.310	108.220	91.524	439.081	299.184	380.500	1.790.174
C. Valenciana	2.410.002	10.560	37.324	82.252	71.999	63.905	115.818	114.285	341.550	151.264	206.118	1.214.927
R. de Murcia	1.951.331	3.043	8.701	17.384	11.614	12.575	28.580	16.768	83.875	95.867	147.208	1.525.717
Extremadura	2.117.774	9.000	15.512	25.767	21.022	30.029	55.477	42.832	271.551	184.900	335.696	1.125.987
Andalucía	8.114.145	8.710	63.908	170.444	173.283	136.565	328.399	228.638	868.372	566.518	777.994	4.791.315
Canarias	585.158	327	1.418	7.717	8.664	10.338	17.991	19.750	62.734	39.384	50.685	366.150
ESPAÑA	35.979.146	79.059	226.929	535.917	510.835	487.437	985.557	832.327	3.693.295	2.631.479	3.959.288	22.037.024

Fuente: Encuesta sobre la Estructura de las Explotaciones Agrícolas, 2013. INE.
(PET): Producción Estándar Total

ESTRUCTURA DE LAS EXPLOTACIONES AGRARIAS

4.4.2. Distribución autonómica de las explotaciones agrarias por tramos de Producción Estándar Total (PET), 2013

Comunidad Autónoma	Número total de explotaciones	Estratos de (PET)										
		< 1200 euros	1200 a < 2400 euros	2400 a < 4800 euros	4800 a < 7200 euros	7200 a < 9600 euros	9600 a < 14400 euros	14400 a < 19200 euros	19200 a < 48000 euros	48000 a < 72000 euros	>= 72000 euros	
Galicia	78.673	12.798	9.855	15.950	7.994	5.208	9.855	5.438	3.600	7.456	2.934	7.439
P. de Asturias	23.458	5.790	3.511	3.267	1.912	1.531	1.566	1.063	2.364	852	1.603	1.603
Cantabria	10.115	1.916	736	1.313	784	576	522	561	1.823	765	1.121	1.121
País Vasco	15.792	3.088	1.707	2.622	1.523	871	1.304	820	1.787	903	1.366	1.366
Navarra	14.797	995	1.536	2.143	1.243	1.022	1.648	711	2.255	805	2.440	2.440
La Rioja	9.649	897	421	961	788	783	735	715	2.084	927	1.340	1.340
Aragón	49.133	5.744	3.959	6.474	3.497	2.265	4.066	3.363	7.960	3.245	8.561	8.561
Cataluña	58.732	8.128	6.762	8.290	4.665	2.792	4.285	2.759	7.557	2.658	10.835	10.835
Baleares	9.771	2.501	1.244	1.324	967	521	782	372	987	309	763	763
Castilla y León	90.486	9.817	6.729	9.424	6.318	4.380	7.032	5.164	16.848	8.096	16.676	16.676
Madrid	7.720	2.346	977	764	472	442	537	283	932	360	608	608
Castilla-La Mancha	115.603	24.196	19.161	14.090	7.761	7.725	9.140	5.484	14.653	5.117	8.276	8.276
C. Valenciana	116.702	16.056	21.887	22.959	12.391	7.751	9.841	6.850	11.213	2.539	5.214	5.214
R. de Murcia	30.000	4.129	5.154	4.971	2.032	1.462	2.465	1.000	2.885	1.657	4.248	4.248
Extremadura	63.415	13.805	8.832	7.139	6.510	3.528	4.733	2.538	8.758	3.180	7.411	7.411
Andalucía	242.501	12.059	36.326	48.107	29.275	16.307	28.218	13.737	28.042	9.576	20.852	20.852
Canarias	12.946	664	779	2.102	1.482	1.237	1.513	1.182	1.974	664	1.348	1.348
ESPAÑA	949.497	124.929	129.577	151.899	86.615	58.401	83.827	50.003	119.579	44.568	100.100	100.100

Fuente: Encuesta sobre la Estructura de las Explotaciones Agrícolas, 2013. INE.
(PET): Producción Estándar Total

ESTRUCTURA DE LAS EXPLOTACIONES AGRARIAS

4.4.3. Distribución autonómica de las explotaciones agrarias según (OTE), 2013

Comunidad Autónoma	Cereales, oleaginosas y leguminosas	Cultivos agrícolas diversos	Horticultura (huerta y flores) en invernadero	Horticultura (huerta y flores) al aire libre	Horticultura y cultivos diversos	Viticultura	Frutales y bayas y cítricos	Olivar	Cultivos leñosos diversos	Bovinos de leche	Bovinos de carne y cría de bovinos
	15	16	21	22	23	35	36	37	38	45	46
Galicia	1.248	20.418	706	1.389	146	3.660	979	2	367	10.276	11.797
P. de Asturias	7	5.737	91	108	26	2.910	590	-	-	2.374	9.713
Cantabria	111	1.726	45	43	13	2	29	1	-	1.619	3.833
País Vasco	735	2.110	686	174	47	1.284	470	2	17	673	2.477
Navarra	4.973	2.301	97	605	64	1.183	452	575	296	145	628
La Rioja	799	675	31	325	69	4.257	971	255	763	14	211
Aragón	14.980	6.127	153	707	45	2.759	7.294	2.961	2.744	70	2.002
Cataluña	11.730	3.344	296	1.095	245	5.017	9.924	7.631	4.898	633	2.077
Baleares	1.038	780	17	477	43	114	2.302	112	468	174	103
Castilla y León	43.642	12.704	59	184	99	4.599	1.620	861	504	1.494	8.732
Madrid	1.528	975	27	51	43	947	26	1.765	406	64	1.001
Castilla-La Mancha	23.732	5.309	21	1.136	220	29.641	3.228	27.015	4.960	198	1.513
C. Valenciana	2.286	2.667	396	3.227	361	6.323	75.689	10.801	7.937	26	284
R. de Murcia	1.134	1.395	963	1.601	156	2.238	14.972	1.890	1.142	30	172
Extremadura	7.153	4.493	26	446	24	2.799	5.481	19.771	2.737	168	4.674
Andalucía	16.670	11.812	13.937	4.969	870	3.754	19.511	137.441	3.849	632	2.490
Canarias	23	1.748	576	753	95	1.012	5.892	10	127	106	124
ESPAÑA	131.788	84.321	18.126	17.289	2.566	69.587	149.432	211.094	31.214	18.697	51.831

Comunidad Autónoma	Bovinos de carne y leche y cría de bovinos	Ovinos, caprinos y otros herbívoros	Porcinos	Aves	Granívoros diversos combinados	Policultivos	Ganadería mixta, predominio herbívoros	Ganadería mixta, predominio granívoros	Agricultura general y herbívoros	Otros cultivos y ganadería	Explotaciones no clasificadas
	47	48	51	52	53	61	73	74	83	84	90
Galicia	993	3.097	859	968	502	5.496	2.259	698	4.777	8.036	-
P. de Asturias	402	2.260	75	267	83	494	198	131	183	720	-
Cantabria	436	1.696	10	77	36	15	107	45	103	168	-
País Vasco	148	4.125	65	270	116	430	468	134	209	1.152	-
Navarra	64	1.817	188	63	23	1.075	34	9	120	86	-
La Rioja	..	297	55	43	20	795	1	..	15	55	-
Aragón	4	2.579	2.217	305	206	2.848	11	43	621	457	-
Cataluña	69	1.791	3.467	1.116	460	3.419	172	161	417	769	-
Baleares	17	1.283	79	84	87	886	202	51	397	1.059	-
Castilla y León	97	7.141	1.955	607	331	1.812	392	130	2.394	1.127	-
Madrid	10	403	18	31	3	320	3	5	40	52	-
Castilla-La Mancha	22	4.632	555	323	93	11.356	54	34	763	798	-
C. Valenciana	4	909	619	438	156	3.920	11	6	65	575	-
R. de Murcia	4	951	595	121	47	2.238	17	18	103	216	-
Extremadura	15	6.776	1.589	170	26	3.625	1.062	585	480	1.315	-
Andalucía	90	7.276	1.516	676	50	12.735	739	350	883	2.251	-
Canarias	70	1.144	88	98	44	662	58	28	74	213	-
ESPAÑA	2.447	48.177	13.950	5.657	2.283	52.126	5.789	2.429	11.645	19.049	-

Fuente: Encuesta sobre la Estructura de las Explotaciones Agrícolas, 2013. INE.
(OTE): Orientación Técnico-Económica.

ESTRUCTURA DE LAS EXPLOTACIONES AGRARIAS

4.4.4. Distribución autonómica de las explotaciones agrarias según tipo de trabajo realizado y (UTA), 2013

Comunidad Autónoma	Total de explotaciones		Trabajo familiar		Trabajo asalariado			
	Número	UTA	Número	UTA	Fijo		Eventual	
					Número	UTA	Número	UTA
Galicia	79.321	76.899	76.013	66.968	5.149	8.811	4.157	1.121
P. de Asturias	23.464	20.243	22.600	18.122	1.663	1.999	738	121
Cantabria	10.140	8.801	9.085	7.311	1.382	1.431	334	58
País Vasco	15.843	13.276	14.853	11.099	1.469	1.777	382	400
Navarra	14.960	11.318	13.464	6.806	3.473	3.261	1.449	1.251
La Rioja	9.727	8.286	8.931	5.417	1.203	1.569	2.678	1.300
Aragón	50.190	39.463	45.458	25.019	9.056	10.201	5.277	4.243
Cataluña	59.097	56.045	52.823	32.682	13.139	17.078	8.954	6.285
Baleares	10.339	7.510	9.580	5.098	2.057	2.114	938	297
Castilla y León	93.343	67.360	85.366	46.961	16.937	16.895	5.189	3.504
Madrid	7.878	5.720	7.130	3.559	1.569	1.993	677	168
Castilla-La Mancha	119.883	75.346	113.906	45.512	19.481	18.505	28.184	11.329
C. Valenciana	118.128	63.486	113.972	43.560	15.127	11.864	21.447	8.062
R. de Murcia	30.618	40.491	28.703	13.177	5.059	12.028	5.905	15.286
Extremadura	64.279	55.070	60.773	31.173	11.064	11.783	12.729	12.114
Andalucía	244.566	242.244	228.923	114.414	48.129	42.824	75.267	85.006
Canarias	13.218	21.987	11.810	9.077	3.536	10.958	1.063	1.951
ESPAÑA	965.002	813.551	903.394	485.961	159.494	175.092	175.369	152.498

Fuente: Encuesta sobre la Estructura de las Explotaciones Agrícolas, 2013. INE.

(UTA): Unidades de trabajo-año

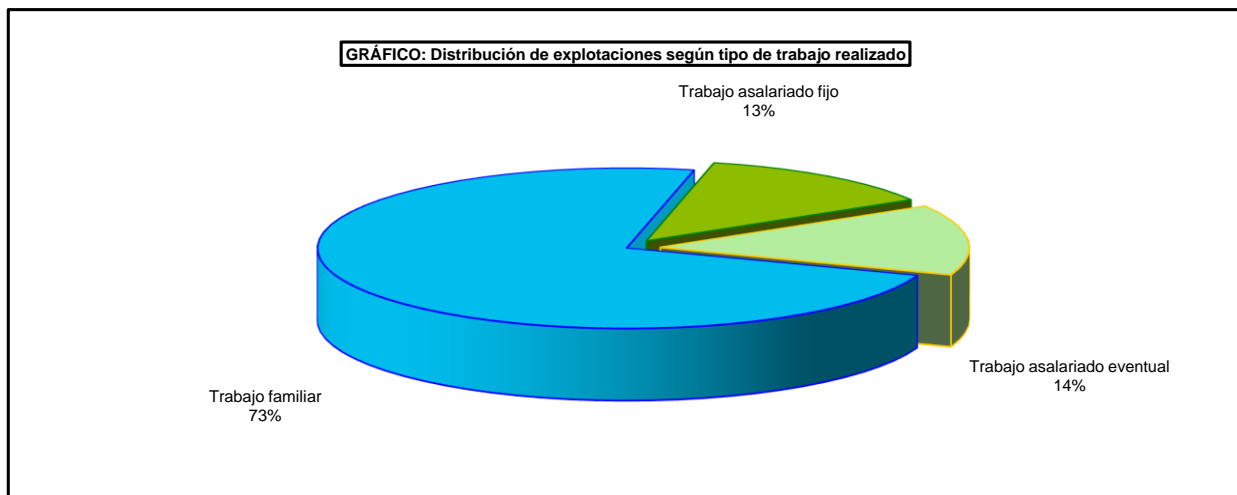
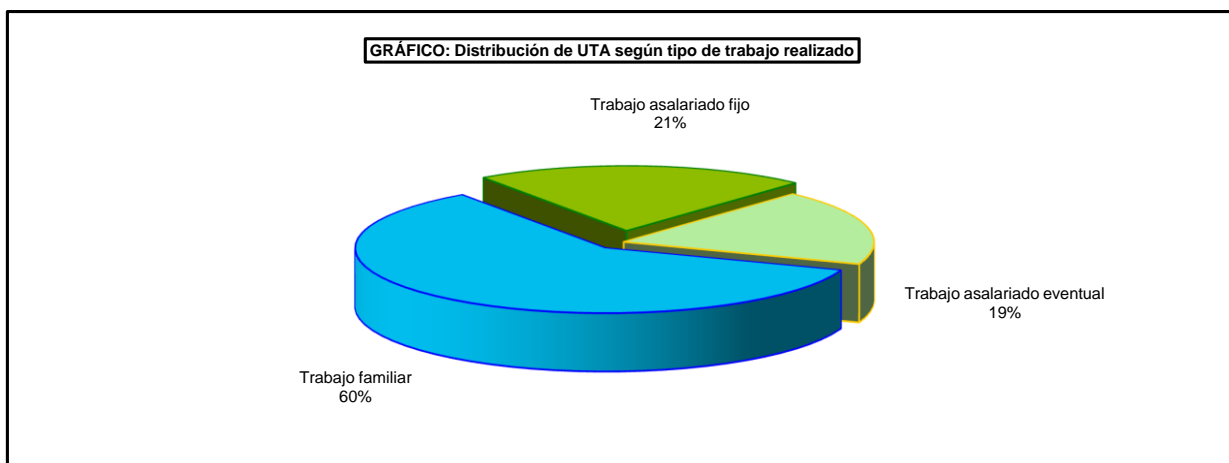

ESTRUCTURA DE LAS EXPLOTACIONES AGRARIAS

4.5.1. Distribución autonómica de las explotaciones con superficie forestal según SAU en hectáreas, 2013

Comunidad Autónoma	Tramos de (SAU)								
	< 1	1a < 2	2 a< 5	5 a< 10	10 a < 20	20 a < 30	30 a < 50	50 a < 100	>=100
Galicia	4.018	13.445	12.163	7.010	6.181	2.504	1.840	725	151
P. de Asturias	542	1.893	2.858	2.277	1.806	765	557	253	92
Cantabria	177	130	601	426	525	318	313	198	221
País Vasco	378	1.426	3.370	2.028	977	503	330	266	140
Navarra	9	200	469	369	410	261	282	388	522
La Rioja	3	188	110	110	93	55	59	58	136
Aragón	11	247	798	722	915	502	1.213	1.056	1.255
Cataluña	94	1.883	3.048	2.701	2.551	1.854	1.567	1.567	995
Baleares	131	370	750	574	521	260	261	307	232
Castilla y León	334	1.723	2.429	1.941	2.149	2.312	3.684	5.107	7.669
Madrid	15	124	94	196	223	141	133	231	286
Castilla-La Mancha	242	957	2.537	1.734	1.942	978	1.462	1.752	4.044
C. Valenciana	498	1.131	2.528	1.350	996	409	302	274	280
R. de Murcia	9	197	73	90	239	187	229	246	243
Extremadura	144	1.459	2.803	2.352	1.995	1.352	1.292	1.995	3.924
Andalucía	514	1.364	3.983	3.339	2.095	1.437	1.910	2.047	3.561
Canarias	107	289	196	94	19	11	10	8	8
ESPAÑA	7.227	27.026	38.812	27.313	23.639	13.851	15.444	16.477	23.761

Fuente: Encuesta sobre la Estructura de las Explotaciones Agrícolas, 2013. INE.

(ha): Hectáreas

(SAU): Superficie agrícola utilizada

GRÁFICO: Distribución del número de explotaciones forestales según SAU en hectáreas

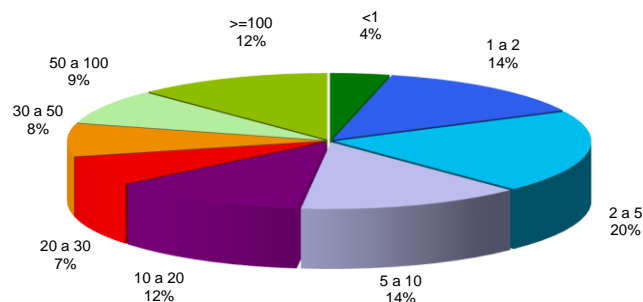

ESTRUCTURA DE LAS EXPLOTACIONES AGRARIAS

4.5.2. Distribución autonómica de las explotaciones forestales según SAU, 2013 (hectáreas)

Comunidad Autónoma	Explotaciones con tierras	Explotaciones sin SAU	Explotaciones con SAU
Galicia	48.291	254	48.038
P. de Asturias	11.101	57	11.044
Cantabria	2.992	83	2.909
País Vasco	9.443	24	9.418
Navarra	2.910	-	2.910
La Rioja	815	2	813
Aragón	6.742	24	6.718
Cataluña	16.303	41	16.261
Baleares	3.420	15	3.405
Castilla y León	27.460	111	27.349
Madrid	1.451	6	1.444
Castilla-La Mancha	15.659	12	15.647
C. Valenciana	7.780	11	7.769
R. de Murcia	1.530	16	1.514
Extremadura	17.335	19	17.316
Andalucía	20.393	142	20.251
Canarias	806	65	741
ESPAÑA	194.432	882	193.550

Fuente: Encuesta sobre la Estructura de las Explotaciones Agrícolas, 2013. INE.
(SAU): Superficie agrícola utilizada.

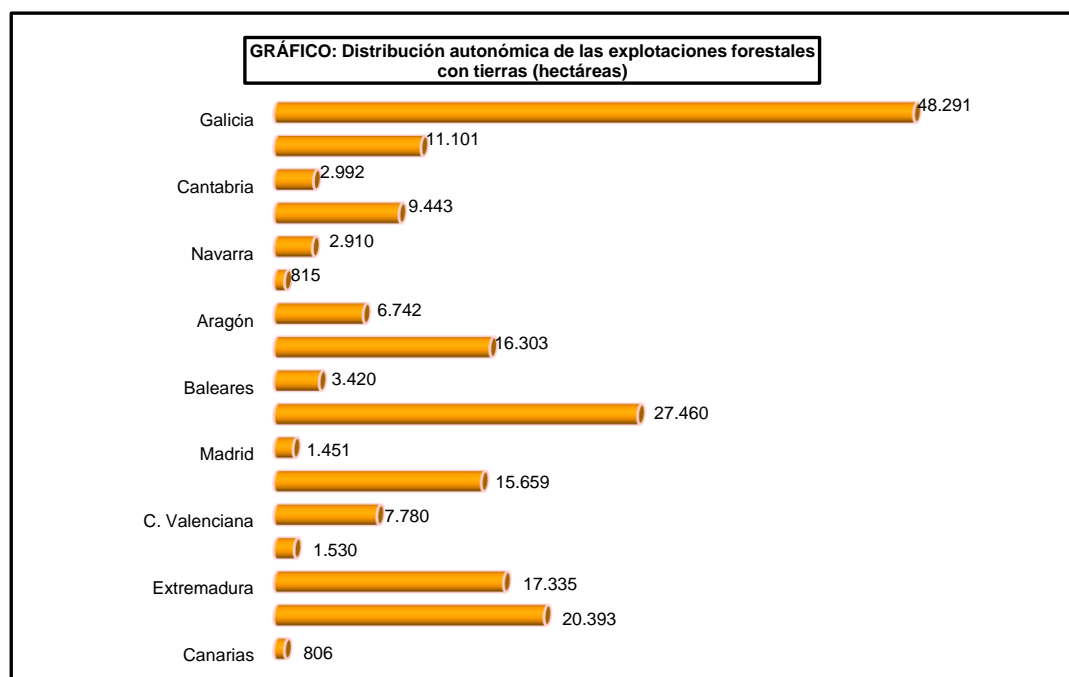

ESTRUCTURA DE LAS EXPLOTACIONES AGRARIAS

4.5.3. Distribución autonómica de la superficie de las explotaciones forestales según (SAU), 2013 (hectáreas)

Comunidad Autónoma	Tramos de (SAU)								
	< 1	1a < 2	2 a < 5	5 a < 10	10 a < 20	20 a < 30	30 a < 50	50 a < 100	>=100
Galicia	5.500	27.338	40.512	39.994	28.404	14.649	9.652	10.903	18.843
P. de Asturias	413	2.446	7.635	11.760	8.774	6.750	4.697	4.367	80.202
Cantabria	220	264	676	3.375	5.080	6.779	7.029	15.456	56.017
País Vasco	890	6.833	17.324	13.337	9.064	4.342	4.191	4.861	6.996
Navarra	56	1.958	1.159	2.729	5.774	8.251	5.730	25.836	164.270
La Rioja	1	207	9.080	163	2.744	50	8.455	4.394	75.333
Aragón	21	1.114	7.003	4.598	7.764	6.822	30.640	38.454	236.600
Cataluña	646	7.218	13.663	13.978	37.774	40.698	46.818	62.438	159.442
Baleares	873	801	2.121	1.772	6.174	2.763	7.013	11.893	19.136
Castilla y León	311	21.462	5.931	8.826	11.577	18.854	33.170	140.319	612.840
Madrid	20	139	1.184	785	1.842	1.755	3.216	8.057	39.807
Castilla-La Mancha	481	1.838	12.884	4.948	24.817	6.719	32.571	48.066	437.016
C. Valenciana	1.305	1.264	22.390	5.992	11.804	6.508	7.421	14.856	66.133
R. de Murcia	68	1.336	2.054	236	4.387	2.209	14.091	20.054	22.311
Extremadura	45	1.632	5.757	11.045	13.364	19.863	29.748	72.245	374.321
Andalucía	362	1.685	33.640	13.053	22.874	23.887	46.195	103.314	634.637
Canarias	138	463	286	179	131	174	93	103	1.803
ESPAÑA	11.350	77.998	183.304	136.774	202.347	171.072	290.731	585.617	3.005.705

Fuente: Encuesta sobre la Estructura de las Explotaciones Agrícolas, 2013. INE.

(ha): Hectáreas

(SAU): Superficie agrícola utilizada

GRÁFICO: Distribución del de la superficie de explotaciones forestales (hectáreas)

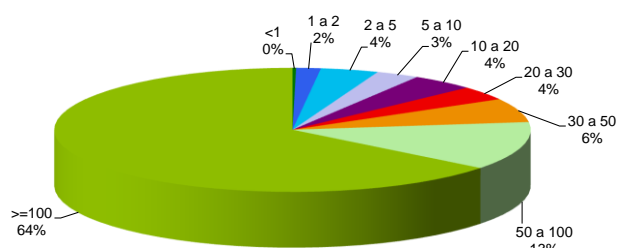

ESTRUCTURA DE LAS EXPLOTACIONES AGRARIAS

4.6.1. Distribución autonómica del número las explotaciones agrarias dedicadas al turismo, alojamiento y otras actividades recreativas como actividad complementaria, 2013

Comunidad Autónoma	Nº total de explotaciones	Número de explotaciones	
		Con SAU	Sin SAU
Galicia	167	167	-
Asturias, Principado de	122	115	-
Cantabria	50	50	-
País Vasco	224	224	-
Navarra, Comunidad Foral de	40	40	-
Rioja, La	12	12	-
Aragón	322	322	-
Cataluña	931	912	7
Balears, Illes	289	288	1
Castilla y León	219	193	-
Madrid, Comunidad de	42	36	-
Castilla - La Mancha	360	360	-
Comunitat Valenciana	563	563	-
Murcia, Región de	40	40	-
Extremadura	82	82	-
Andalucía	436	434	1
Canarias	127	127	-
ESPAÑA	4.027	3.965	9

Fuente: Encuesta sobre la Estructura de las Explotaciones Agrícolas, 2013. INE.
(SAU): Superficie agrícola utilizada.

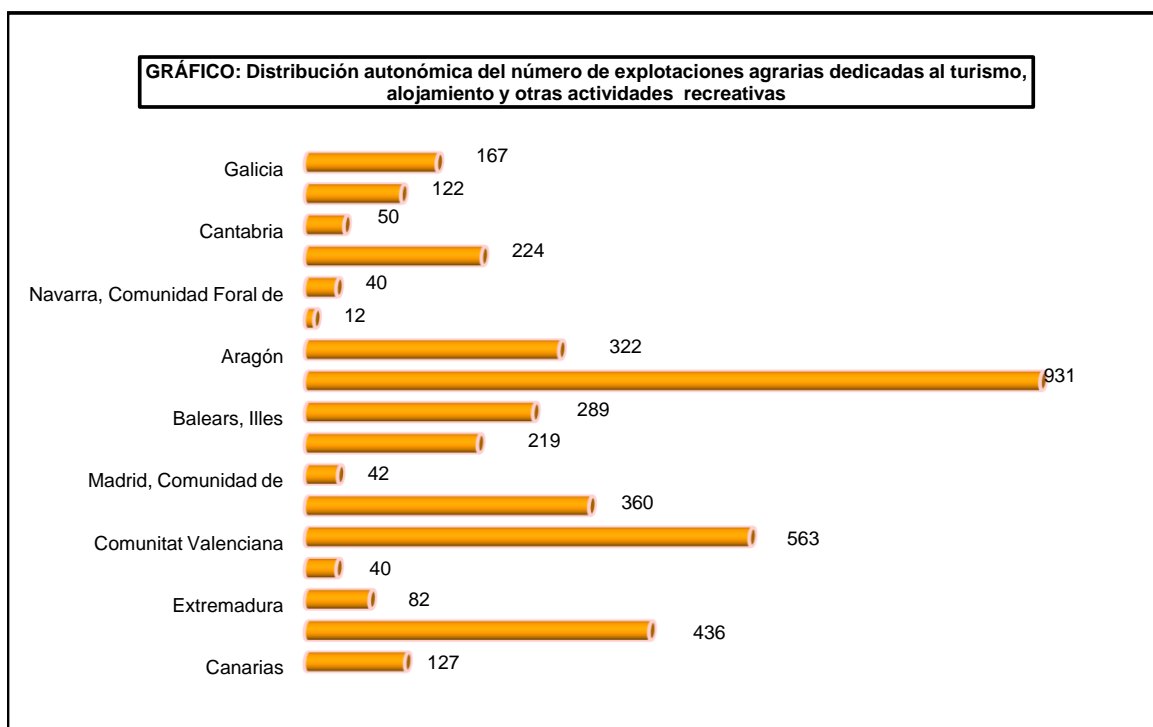

ESTRUCTURA DE LAS EXPLOTACIONES AGRARIAS

4.6.2. Distribución autonómica del número las explotaciones agrarias dedicadas a la artesanía como actividad complementaria, 2013

Comunidad Autónoma	Nº total de explotaciones	Número de explotaciones	
		Con SAU	Sin SAU
Galicia	-	-	-
Asturias, Principado de	1	1	-
Cantabria	-	-	-
País Vasco	7	7	-
Navarra, Comunidad Foral de	1	1	-
Rioja, La	-	-	-
Aragón	14	5	9
Cataluña	3	3	-
Balears, Illes	4	4	-
Castilla y León	25	-	-
Madrid, Comunidad de	-	-	-
Castilla - La Mancha	-	-	-
Comunitat Valenciana	12	12	-
Murcia, Región de	-	-	-
Extremadura	-	-	-
Andalucía	-	-	-
Canarias	1	1	-
ESPAÑA	69	35	9

Fuente: Encuesta sobre la Estructura de las Explotaciones Agrícolas, 2013. INE.
(SAU): Superficie agrícola utilizada.

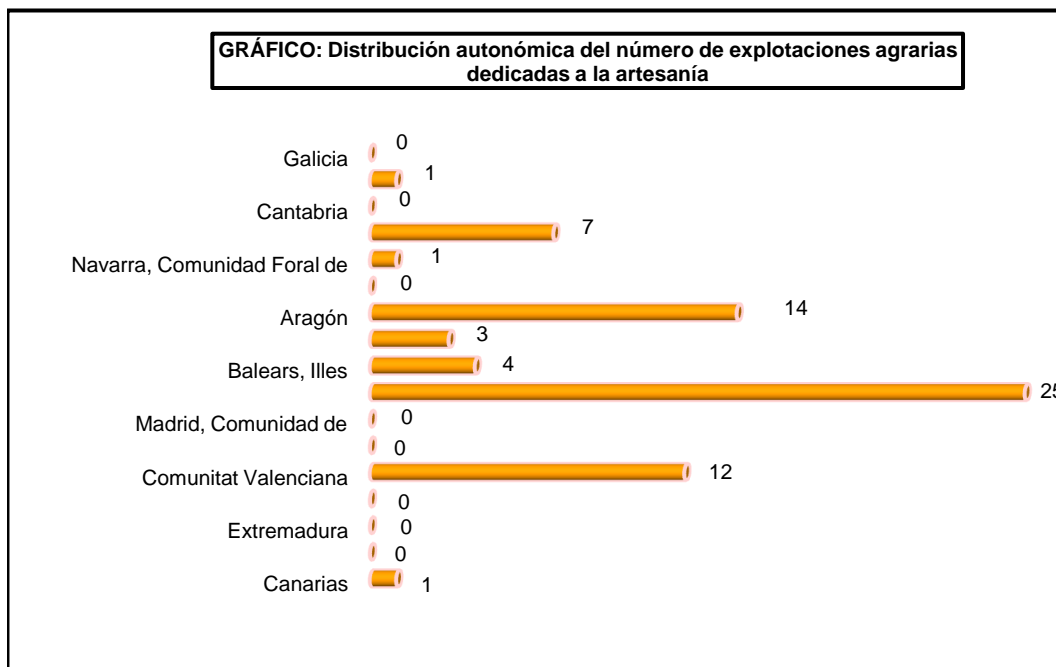

ESTRUCTURA DE LAS EXPLOTACIONES AGRARIAS

4.6.3. Distribución autonómica del número las explotaciones agrarias dedicadas a la transformación de productos agrícolas (elaboración de embutidos, queso, vino, ...) como actividad complementaria, 2013

Comunidad Autónoma	Nº total de explotaciones	Número de explotaciones	
		Con SAU	Sin SAU
Galicia	479	479	-
Asturias, Principado de	106	105	-
Cantabria	44	44	-
País Vasco	646	646	-
Navarra, Comunidad Foral de	120	120	-
Rioja, La	129	129	-
Aragón	64	63	-
Cataluña	327	322	3
Balears, Illes	60	59	-
Castilla y León	451	444	3
Madrid, Comunidad de	44	44	-
Castilla - La Mancha	204	199	2
Comunitat Valenciana	269	269	-
Murcia, Región de	61	59	-
Extremadura	149	118	31
Andalucía	262	260	2
Canarias	552	410	18
ESPAÑA	3.966	3.769	59

Fuente: Encuesta sobre la Estructura de las Explotaciones Agrícolas, 2013. INE.
(SAU): Superficie agrícola utilizada.

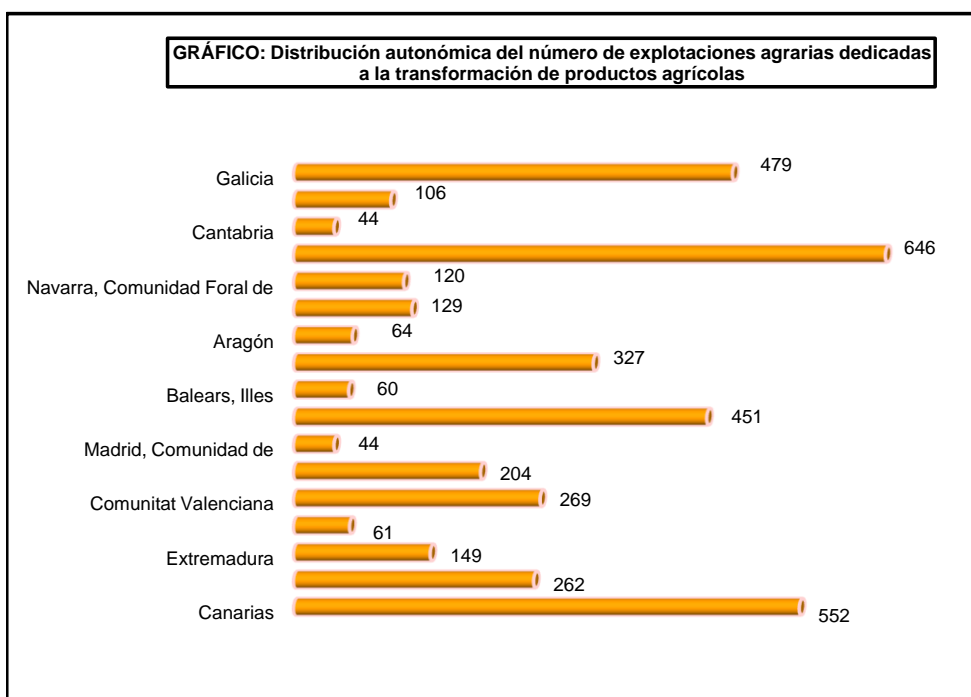

ESTRUCTURA DE LAS EXPLOTACIONES AGRARIAS

4.6.4. Distribución autonómica del número las explotaciones agrarias dedicadas a la transformación de la madera (aserrado) como actividad complementaria, 2013

Comunidad Autónoma	Nº total de explotaciones	Número de explotaciones	
		Con SAU	Sin SAU
Galicia	28	28	-
Asturias, Principado de	-	-	-
Cantabria	-	-	-
País Vasco	11	11	-
Navarra, Comunidad Foral de	-	-	-
Rioja, La	-	-	-
Aragón	13	13	-
Cataluña	182	182	-
Balears, Illes	4	4	-
Castilla y León	4	4	-
Madrid, Comunidad de	-	-	-
Castilla - La Mancha	22	22	-
Comunitat Valenciana	2	2	-
Murcia, Región de	-	-	-
Extremadura	-	-	-
Andalucía	-	-	-
Canarias	-	-	-
ESPAÑA	266	266	0

Fuente: Encuesta sobre la Estructura de las Explotaciones Agrícolas, 2013. INE.
(SAU): Superficie agrícola utilizada.

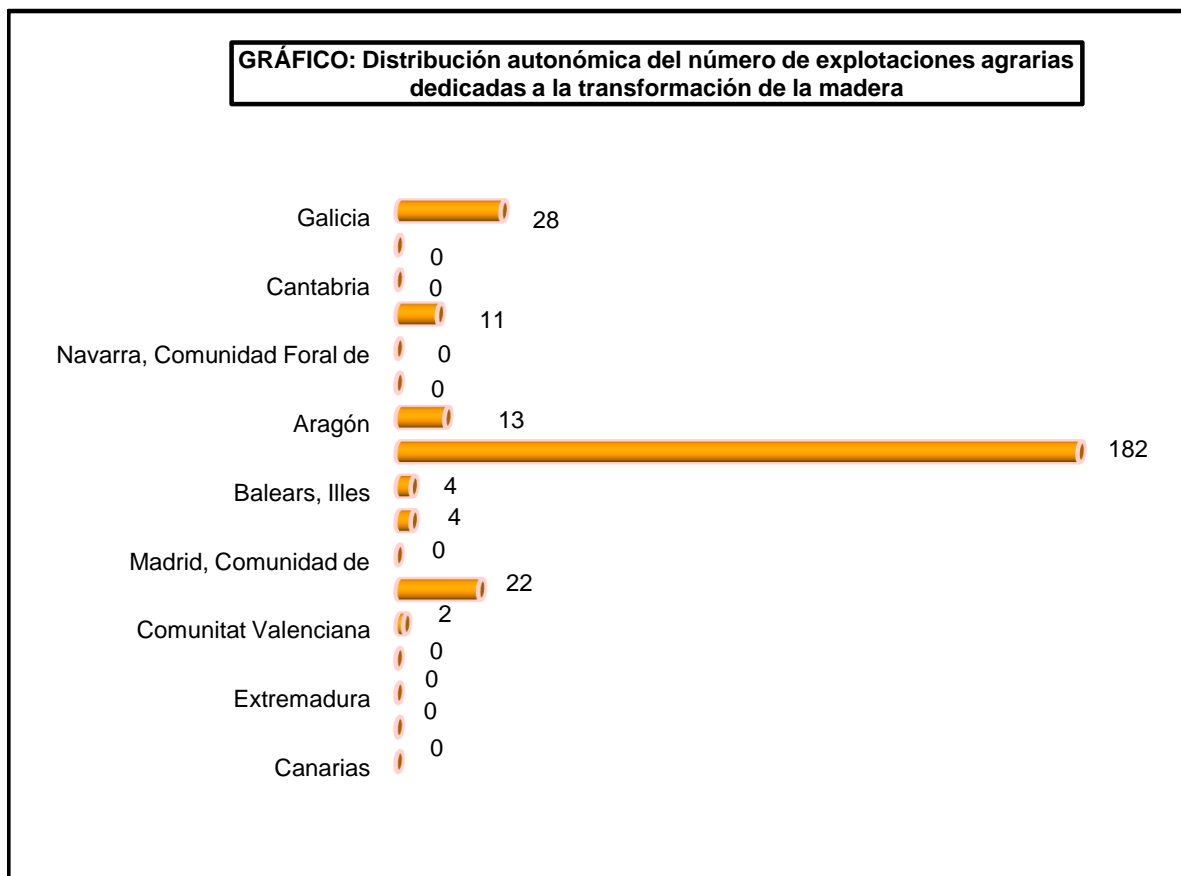

ESTRUCTURA DE LAS EXPLOTACIONES AGRARIAS

4.6.5. Distribución autonómica del número las explotaciones agrarias dedicadas a la Acuicultura (cría de peces, cangrejos, ranas, ...) como actividad complementaria, 2013

Comunidad Autónoma	Nº total de explotaciones	Número de explotaciones	
		Con SAU	Sin SAU
Galicia	1	1	-
Asturias, Principado de	..	-	-
Cantabria	-	-	-
País Vasco	-	-	-
Navarra, Comunidad Foral de	-	-	-
Rioja, La	-	-	-
Aragón	-	-	-
Cataluña	-	-	-
Balears, Illes	-	-	-
Castilla y León	-	-	-
Madrid, Comunidad de	1	1	-
Castilla - La Mancha	1	1	-
Comunitat Valenciana	-	-	-
Murcia, Región de	-	-	-
Extremadura	4	4	-
Andalucía	3	3	-
Canarias	-	-	-
ESPAÑA	10	10	0

Fuente: Encuesta sobre la Estructura de las Explotaciones Agrícolas, 2013. INE.
(SAU): Superficie agrícola utilizada.

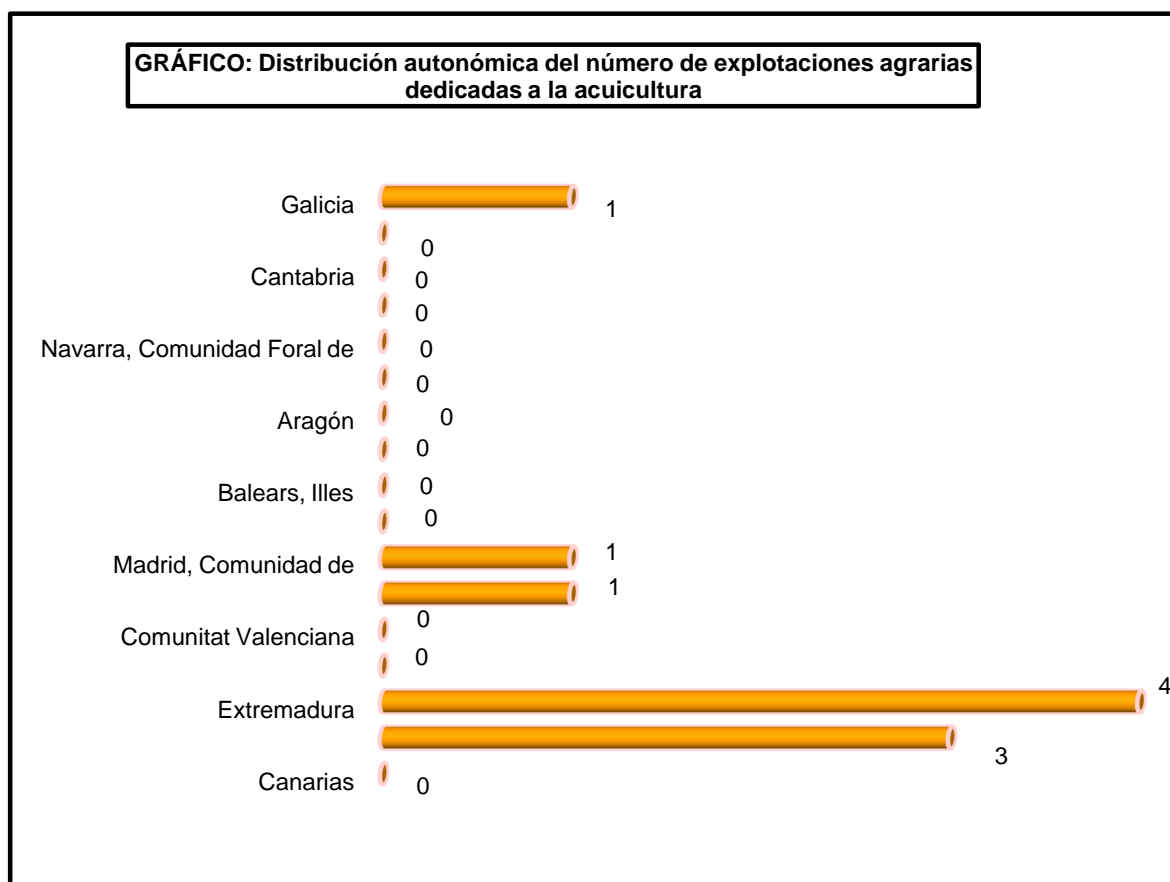

ESTRUCTURA DE LAS EXPLOTACIONES AGRARIAS

4.6.6. Distribución autonómica del número las explotaciones agrarias dedicadas a la producción de energía renovable para la venta (eólica, biogas, acumuladores solares, ...) como actividad complementaria, 2013

Comunidad Autónoma	Nº total de explotaciones	Número de explotaciones	
		Con SAU	Sin SAU
Galicia	17	17	-
Asturias, Principado de	24	24	-
Cantabria	2	2	-
País Vasco	8	8	-
Navarra, Comunidad Foral de	11	11	-
Rioja, La	2	2	-
Aragón	91	91	-
Cataluña	37	35	-
Balears, Illes	3	3	-
Castilla y León	41	36	4
Madrid, Comunidad de	2	2	-
Castilla - La Mancha	32	31	-
Comunitat Valenciana	15	10	-
Murcia, Región de	18	18	-
Extremadura	7	7	-
Andalucía	24	19	-
Canarias	3	3	-
ESPAÑA	339	320	4

Fuente: Encuesta sobre la Estructura de las Explotaciones Agrícolas, 2013. INE.
(SAU): Superficie agrícola utilizada.

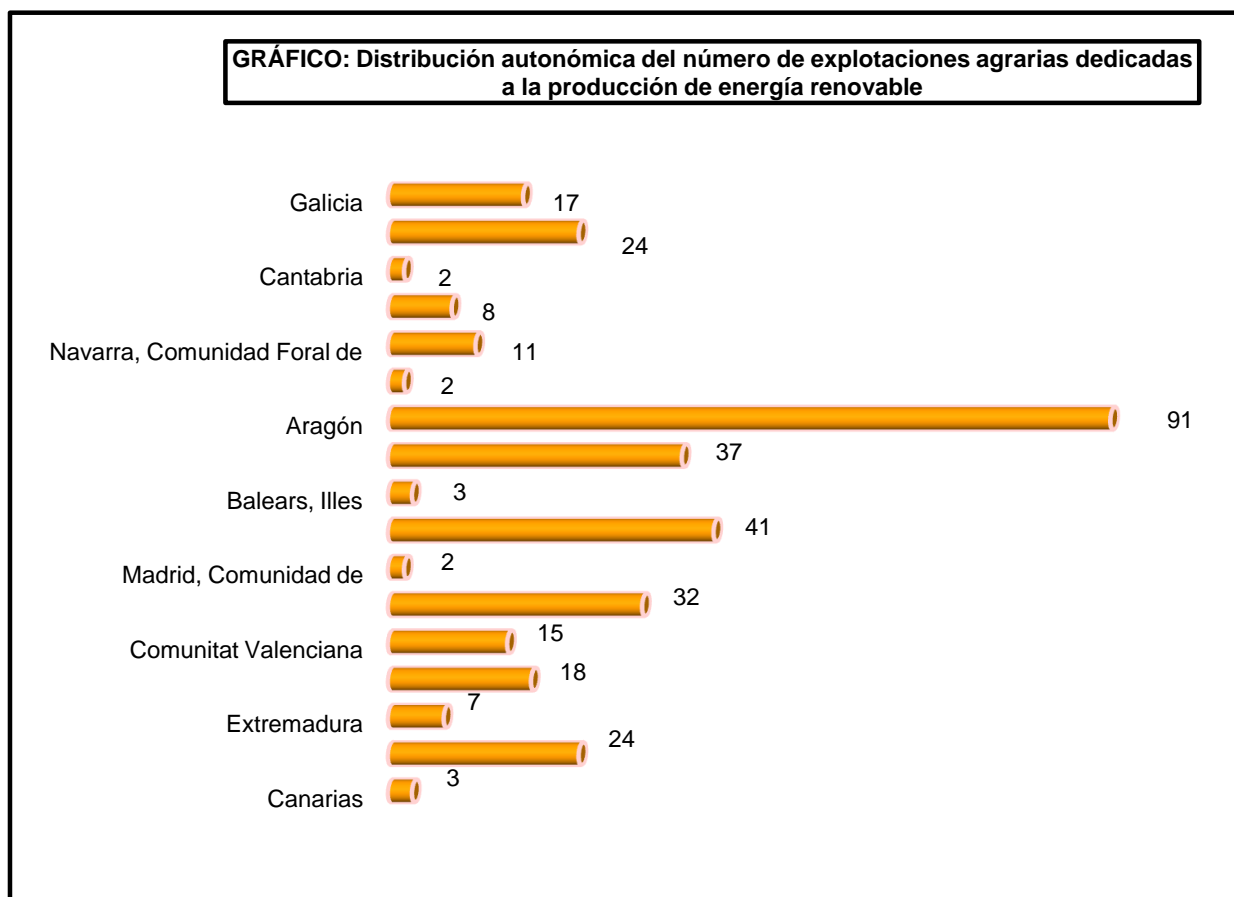

ESTRUCTURA DE LAS EXPLOTACIONES AGRARIAS

4.6.7. Distribución autonómica del número las explotaciones agrarias dedicadas a trabajos agrícolas bajo contrato para otras explotaciones como actividad complementaria, 2013

Comunidad Autónoma	Nº total de explotaciones	Número de explotaciones	
		Con SAU	Sin SAU
Galicia	109	101	8
Asturias, Principado de	24	24	-
Cantabria	5	5	-
País Vasco	41	41	-
Navarra, Comunidad Foral de	85	85	-
Rioja, La	76	76	-
Aragón	563	563	-
Cataluña	908	908	-
Balears, Illes	19	17	-
Castilla y León	752	752	-
Madrid, Comunidad de	5	5	-
Castilla - La Mancha	551	550	-
Comunitat Valenciana	109	109	-
Murcia, Región de	40	40	-
Extremadura	393	392	-
Andalucía	353	340	-
Canarias	16	16	-
ESPAÑA	4.051	4.025	8

Fuente: Encuesta sobre la Estructura de las Explotaciones Agrícolas, 2013. INE.
(SAU): Superficie agrícola utilizada.

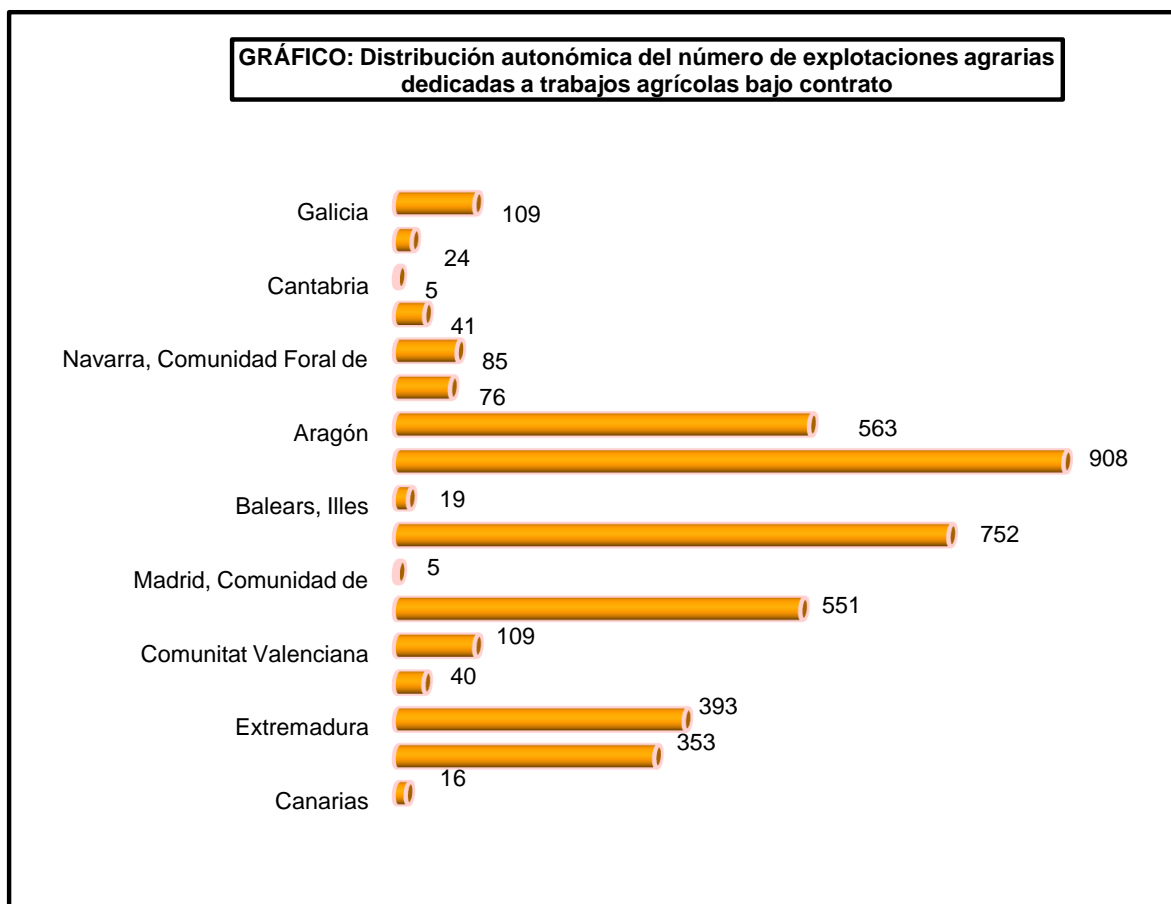

ESTRUCTURA DE LAS EXPLOTACIONES AGRARIAS

4.6.8. Distribución autonómica del número las explotaciones agrarias dedicadas a trabajos no agrícolas bajo contrato como actividad complementaria, 2013

Comunidad Autónoma	Nº total de explotaciones	Número de explotaciones	
		Con SAU	Sin SAU
Galicia	8	8	-
Asturias, Principado de	28	28	-
Cantabria	-	-	-
País Vasco	25	25	-
Navarra, Comunidad Foral de	27	27	-
Rioja, La	-	-	-
Aragón	76	76	-
Cataluña	95	95	-
Balears, Illes	3	3	-
Castilla y León	137	137	-
Madrid, Comunidad de	3	3	-
Castilla - La Mancha	147	147	-
Comunitat Valenciana	33	33	-
Murcia, Región de	-	-	-
Extremadura	122	122	-
Andalucía	44	42	2
Canarias	4	4	-
ESPAÑA	752	750	2

Fuente: Encuesta sobre la Estructura de las Explotaciones Agrícolas, 2013. INE.
(SAU): Superficie agrícola utilizada.

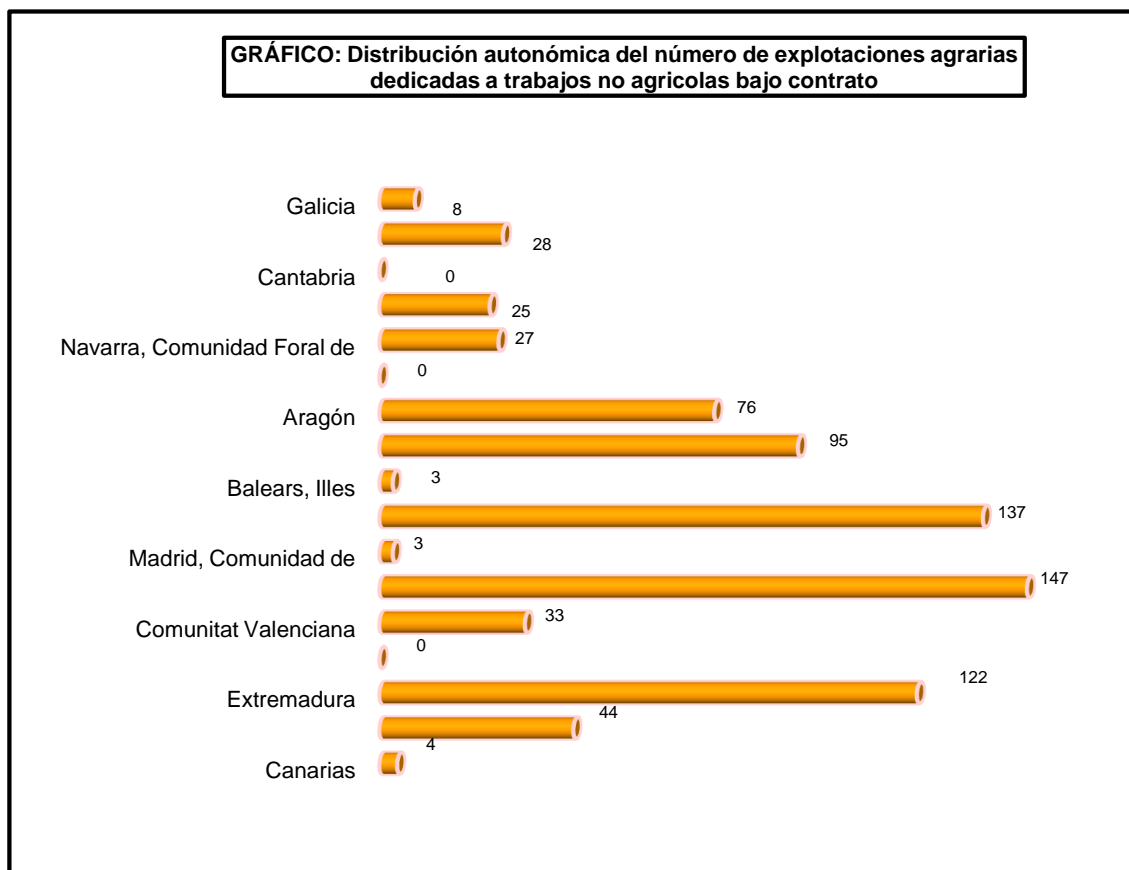

ESTRUCTURA DE LAS EXPLOTACIONES AGRARIAS

4.6.9. Distribución autonómica del número las explotaciones agrarias dedicadas a silvicultura como actividad complementaria, 2013

Comunidad Autónoma	Nº total de explotaciones	Número de explotaciones	
		Con SAU	Sin SAU
Galicia	247	247	-
Asturias, Principado de	41	41	-
Cantabria	-	-	-
País Vasco	269	269	-
Navarra, Comunidad Foral de	8	8	-
Rioja, La	1	1	-
Aragón	61	61	-
Cataluña	385	385	-
Balears, Illes	5	5	-
Castilla y León	14	14	-
Madrid, Comunidad de	2	2	-
Castilla - La Mancha	68	68	-
Comunitat Valenciana	211	211	-
Murcia, Región de	-	-	-
Extremadura	44	40	4
Andalucía	26	26	-
Canarias	1	1	-
ESPAÑA	1.383	1.379	4

Fuente: Encuesta sobre la Estructura de las Explotaciones Agrícolas, 2013. INE.
(SAU): Superficie agrícola utilizada.

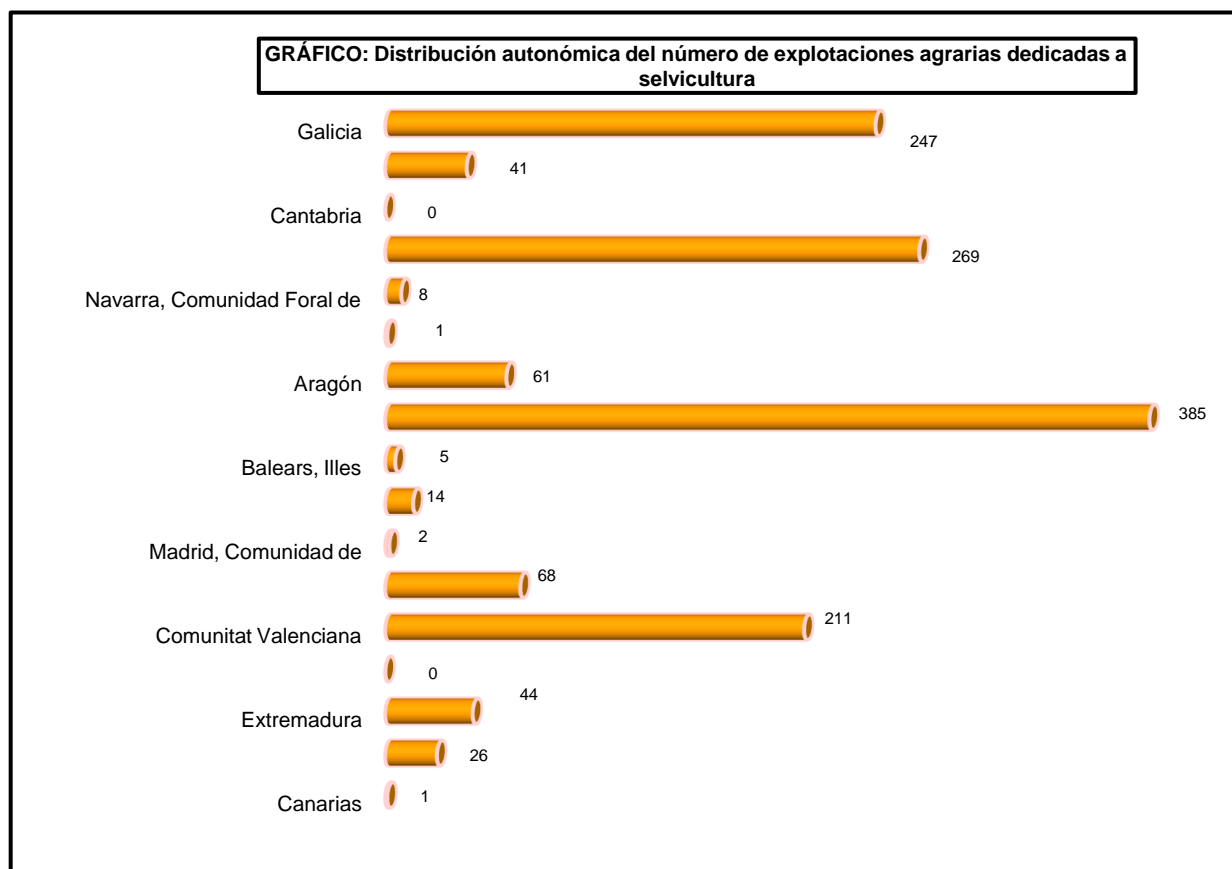

ESTRUCTURA DE LAS EXPLOTACIONES AGRARIAS

4.6.10. Distribución autonómica del número las explotaciones agrarias dedicadas a otras actividades complementarias, 2013

Comunidad Autónoma	Nº total de explotaciones	Número de explotaciones	
		Con SAU	Sin SAU
Galicia	94	83	4
Asturias, Principado de	33	16	-
Cantabria	39	39	-
País Vasco	77	77	-
Navarra, Comunidad Foral de	83	81	-
Rioja, La	53	53	-
Aragón	310	281	-
Cataluña	576	545	12
Balears, Illes	55	52	3
Castilla y León	433	342	1
Madrid, Comunidad de	64	58	3
Castilla - La Mancha	448	433	5
Comunitat Valenciana	172	164	5
Murcia, Región de	31	30	-
Extremadura	310	305	-
Andalucía	265	251	8
Canarias	49	46	-
ESPAÑA	3.092	2.859	41

Fuente: Encuesta sobre la Estructura de las Explotaciones Agrícolas, 2013. INE.
(SAU): Superficie agrícola utilizada.

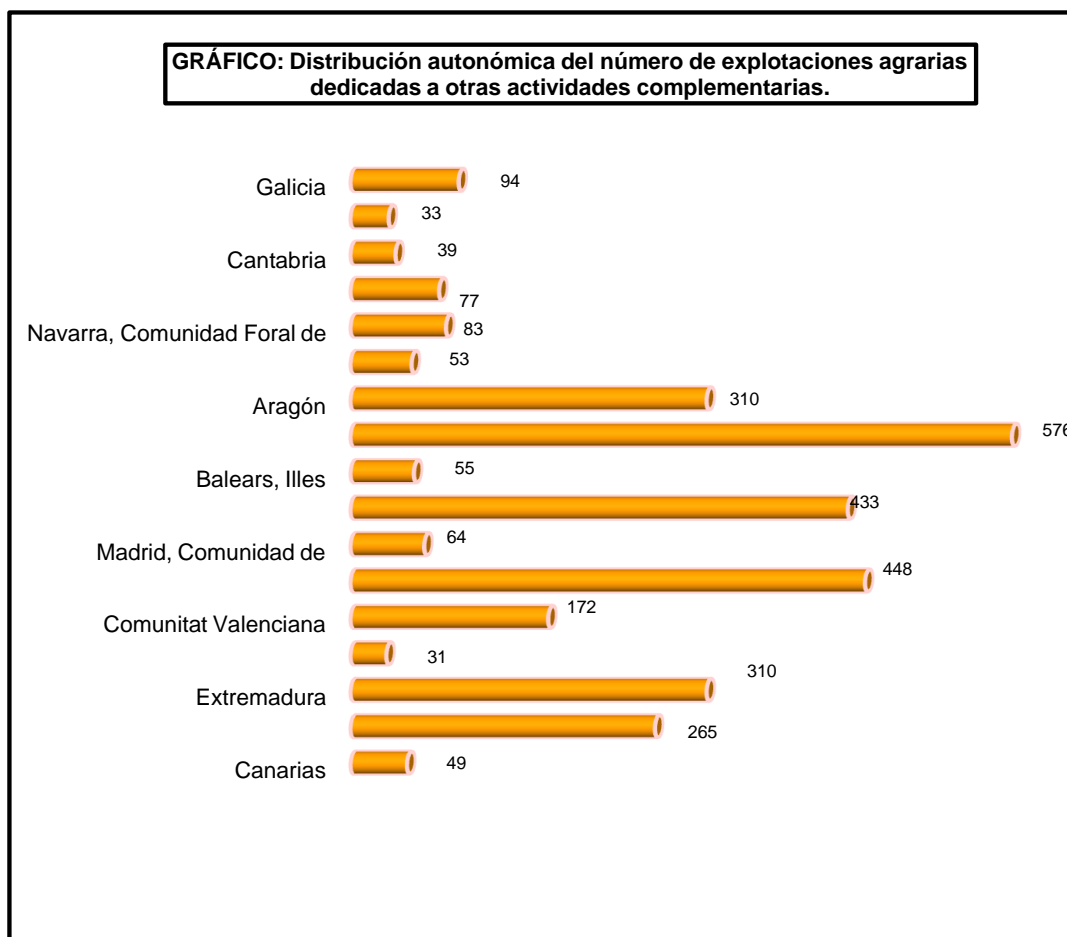

ESTRUCTURA DE LAS EXPLOTACIONES AGRARIAS

4.7.1 Principales resultados de las explotaciones agrarias en la Unión Europea 2010 (miles)

Países	Nº de explotaciones	Superficie agrícola utilizada	Unidades Ganaderas	Unidades de trabajo-año
UE-28	12.248,0	175.815,2	135.212,3	9.945,8
Alemania	299,1	16.704,0	17.792,6	545,5
Austria	150,2	2.878,2	2.517,2	114,3
Bélgica	42,9	1.358,0	3.798,7	61,6
Bulgaria	370,5	4.475,5	1.149,5	406,5
Chipre	38,9	118,4	200,8	18,6
Croacia	233,3	1.316,0	1.020,2	184,5
Dinamarca	42,1	2.646,9	4.919,4	52,3
Eslovaquia	24,5	1.895,5	668,3	56,1
Eslovenia	74,7	482,7	518,5	76,7
España	989,8	23.752,7	14.830,9	889,0
Estonia	19,6	940,9	306,3	25,1
Finlandia	63,9	2.291,0	1.121,1	59,7
Francia	516,1	27.837,3	22.674,2	779,7
Grecia	723,1	5.177,5	2.406,5	429,5
Holanda	72,3	1.872,4	6.711,5	161,7
Hungría	576,8	4.686,3	2.483,8	423,5
Irlanda	139,9	4.991,4	5.787,4	165,4
Italia	1.620,9	12.856,1	9.911,5	953,8
Letonia	83,4	1.796,3	474,6	85,2
Lituania	199,9	2.742,6	900,1	146,8
Luxemburgo	2,2	131,1	167,7	3,7
Malta	12,5	11,5	41,7	4,9
Polonia	1.506,6	14.447,3	10.377,2	1.897,2
Portugal	305,3	3.668,2	2.206,0	363,4
Reino Unido	186,8	16.881,7	13.308,4	266,3
República Checa	22,9	3.483,5	1.722,5	108,0
Rumanía	3.859,0	13.306,1	5.444,2	1.610,3
Suecia	71,1	3.066,3	1.751,9	56,9

Fuente: EUROSTAT (extracción Abril 2015)

ESTRUCTURA DE LAS EXPLOTACIONES AGRARIAS

4.7.2 Distribución de la superficie agrícola utilizada de las explotaciones agrarias en la Unión Europea 2010 (miles)

Países	Superficie agrícola utilizada	Superficie de herbáceos y barbechos	Superficie dedicada a huertos familiares	Superficie de tierras para pastos permanentes	Superficie cultivos permanentes
UE-28	175.815,2	103.922,6	349,6	60.840,3	10.702,6
Alemania	16.704,0	11.846,7	3,9	4.654,7	198,8
Austria	2.878,2	1.371,3	2,2	1.439,5	65,2
Bélgica	1.358,0	836,7	0,1	499,7	21,5
Bulgaria	4.475,5	3.124,9	10,4	1.240,6	99,7
Chipre	118,4	84,9	0,0	2,1	31,3
Dinamarca	1.316,0	895,2	3,2	339,3	78,3
Croacia	2.646,9	2.419,3	0,0	199,9	27,7
Eslovaquia	1.895,5	1.343,5	1,1	531,3	19,6
Eslovenia	482,7	169,1	1,1	285,7	26,8
España	23.752,7	11.286,0	3,1	8.377,4	4.086,2
Estonia	940,9	640,0	1,7	296,1	3,1
Finlandia	2.291,0	2.253,5	0,0	33,0	4,6
Francia	27.837,3	18.386,1	14,0	8.418,9	1.018,3
Grecia	5.177,5	1.767,9	9,1	2.450,2	950,3
Holanda	1.872,4	1.022,1	0,0	813,3	37,0
Hungría	4.686,3	3.796,9	16,8	720,9	151,7
Irlanda	4.991,4	1.011,7	0,2	3.978,5	1,0
Italia	12.856,1	7.009,3	31,9	3.434,1	2.380,8
Letonia	1.796,3	1.120,0	16,8	651,1	8,5
Lituania	2.742,6	2.115,1	0,0	605,9	21,6
Luxemburgo	131,1	62,0	0,0	67,6	1,5
Malta	11,5	9,1	1,1	0,0	1,3
Polonia	14.447,3	10.797,4	31,0	3.229,2	389,7
Portugal	3.668,2	1.173,1	19,7	1.784,6	690,7
Reino Unido	16.881,7	5.945,5	0,0	10.900,0	36,2
República Checa	3.483,5	2.517,5	0,2	928,8	37,0
Rumania	13.306,1	8.306,4	182,0	4.506,3	311,4
Suecia	3.066,3	2.611,5	-	451,9	2,9

Fuente: EUROSTAT (extracción Abril 2015)

ESTRUCTURA DE LAS EXPLOTACIONES AGRARIAS

4.7.3. Distribución del número de explotaciones agrarias en la Unión Europea según (OTE), 2010 (miles)

Países	Agricultura general (1)	Horticultura (2)	Cultivos leñosos (3)	Herbívoros (4)	Granívoros (5)	Policultivos (6)	Ganadería mixta (7)	Cultivos y ganadería (8)	Sin clasificar	Número total de explotaciones
UE-28	3.046,4	242,6	2.462,8	1.931,2	1.423,6	531,7	798,1	1.571,3	240,7	12.248,0
Alemania	72,8	8,2	23,5	130,9	19,4	3,8	10,7	29,4	0,5	299,1
Austria	36,8	1,4	13,1	75,2	8,7	2,1	4,4	8,1	0,3	150,2
Bélgica	8,3	3,9	1,2	18,6	4,1	0,7	1,5	4,4	0,2	42,9
Bulgaria	63,4	18,2	32,1	88,6	28,6	14,6	50,2	73,8	1,0	370,5
Chipre	2,6	1,2	27,1	2,1	0,9	2,5	0,2	1,9	0,3	38,9
Dinamarca	42,4	1,2	34,0	37,6	25,1	23,9	16,0	52,8	0,4	233,3
Croacia	17,3	0,9	2,0	11,5	3,5	1,0	0,3	4,5	1,2	42,1
Eslovaquia	8,5	0,2	0,6	5,9	1,3	0,3	1,8	5,6	0,3	24,5
Eslovenia	12,8	0,5	8,7	29,9	0,9	5,5	4,9	11,4	0,0	74,7
España	204,2	35,6	483,0	132,7	26,0	45,3	12,6	33,2	17,4	989,8
Estonia	6,8	0,6	0,3	4,8	0,4	0,4	0,5	2,4	3,5	19,6
Finlandia	36,8	2,4	0,4	18,7	1,7	0,8	0,1	1,7	1,2	63,9
Francia	133,6	16,1	92,6	182,2	20,7	13,0	12,2	43,5	2,1	516,1
Grecia	135,0	13,9	420,6	48,6	5,4	39,2	6,7	48,3	5,3	723,1
Holanda	12,0	10,2	1,8	38,1	6,3	0,9	1,1	1,9	0,1	72,3
Hungría	119,5	9,8	85,5	24,0	207,1	16,3	16,0	78,6	19,9	576,8
Irlanda	14,4	0,2	0,1	121,6	0,7	0,1	0,3	2,5	0,1	139,9
Italia	383,8	37,8	891,4	129,5	9,4	105,5	4,2	35,6	23,8	1.620,9
Letonia	31,7	0,4	1,2	22,4	3,0	1,2	4,8	11,1	7,7	83,4
Lituania	56,7	6,0	1,5	41,2	1,3	29,6	18,8	41,7	3,2	199,9
Luxemburgo	0,2	0,0	0,4	1,4	0,0	0,0	0,1	0,1	-	2,2
Malta	3,9	1,5	0,9	1,2	0,6	0,9	0,1	0,3	3,1	12,5
Polonia	608,5	36,0	57,1	173,9	60,1	65,6	126,0	336,9	42,5	1.506,6
Portugal	28,3	8,8	111,5	47,7	7,1	31,6	16,3	51,3	2,7	305,3
Reino Unido	54,0	2,1	1,9	109,4	5,4	1,0	2,7	8,6	1,9	186,8
República Checa	7,0	0,3	2,5	7,9	0,5	0,3	0,7	3,7	0,1	22,9
Rumania	916,1	23,9	167,7	391,7	974,7	125,1	484,9	675,0	99,8	3.859,0
Suecia	29,29	1,02	0,25	33,75	0,95	0,43	0,27	2,94	2,2	71,09

Fuente: EUROSTAT (extracción Abril 2015)

Clasificación OTE establecida según :

Reglamento (CE) N° 1242/2008 de la Comisión, de 8 de diciembre, por la que se establece una tipología comunitaria de las explotaciones agrícolas.

CAPITULO 5: DEMOGRAFÍA Y ASPECTOS SOCIALES DE AGRICULTURA, ALIMENTACIÓN, Y MEDIO AMBIENTE

El factor humano constituye uno de los principales recursos de la actividad de los Sectores de Agricultura, Alimentación y Medio Ambiente y de sus ramas correspondientes, por lo que se considera de gran importancia el conocimiento de sus principales características.

Se recogen en este capítulo una serie de tablas con datos, sobre información demográfica y desarrollo de la actividad de los Sectores de Agricultura, Alimentación y Medio Ambiente y de sus ramas correspondientes, procedentes del Instituto Nacional de Estadística (INE), y la información relativa a los sistemas de la Seguridad Social, procedente del Ministerio de Empleo y Seguridad Social (MESS), Boletín de Estadísticas Laborales.

Enlaces de interés:

Censos demográficos

http://www.ine.es/inebmenu/mnu_cifraspob.htm

Encuesta de población activa (EPA)

http://www.ine.es/jaxi/menu.do?type=pcaxis&path=/t22/e308_mnu&file=inebase&L=0

Boletín de estadísticas laborales

<http://www.empleo.gob.es/estadisticas/bel/welcome.htm>

OBSERVACIONES METODOLÓGICAS

La Encuesta de Población Activa (EPA), se publicó por primera vez en 1964. Desde esta fecha y hasta finales de 1968 se obtuvieron resultados con referencia trimestral.

De 1969 a 1974 la referencia temporal pasó a ser semestral y a partir de 1975 volvió a ser trimestral.

En 1987 se modificó el cuestionario de la encuesta para adaptarse a las últimas recomendaciones internacionales de entonces (Conferencia internacional de Estadísticos del Trabajo en Ginebra 1982 y la exigencia de adaptar la EPA a la Encuesta de Fuerza de Trabajo de la Comunidad Económica Europea con motivo de la incorporación de España en las Comunidades Europeas en 1986) y se recalcularon series retrospectivas con la nueva metodología desde el tercer trimestre de 1976. Este es el origen de la llamada 'serie homogénea' de la EPA que se ofrece actualmente a los usuarios en INEBASE y en otros soportes a partir de los ficheros finales de la encuesta disponibles desde ese periodo y que continúa hasta la actualidad.

En 1999 la Encuesta de Población Activa se convierte en una 'encuesta continua' pues las entrevistas se realizan a lo largo de las 13 semanas de cada trimestre y no de 12 de las 13 como se venía haciendo hasta ese momento.

En 2002 se introduce una nueva definición operativa de paro produciéndose una ruptura en las series de parados y activos, cuyo impacto se valoró elaborando doble estimación de ambas definiciones a lo largo del año 2001.

Finalmente, en 2005, se produjo el último cambio metodológico sustancial hasta el momento, introduciendo un nuevo cuestionario y control centralizado del sistema de recogida mediante encuesta telefónica asistida por ordenador. A partir de este año, parte de las variables de la encuesta pasaron a recogerse de forma exclusiva en una submuestra anual representativa de la situación promedio del año, en lugar de obtenerse trimestralmente. Son las llamadas 'variables de submuestra anual' cuyos resultados se difunden con periodicidad anual.

En 2005, se calcularon series retrospectivas, para el periodo 1996-2004 con la nueva base de población instaurada ese año, con el fin de mantener la homogeneidad de las estimaciones. El periodo anterior quedó sin variaciones.

Las cifras actuales de la encuesta se encuadran en la metodología instaurada en 2005. La EPA es una investigación por muestreo de periodicidad trimestral, dirigida a la población que reside en viviendas familiares del territorio nacional y cuya finalidad es averiguar las características de dicha población en relación con el mercado de trabajo.

Los entrevistadores del Instituto Nacional de Estadística se ponen en contacto, personal o telefónico, con las viviendas seleccionadas para formar parte de la muestra y recogen la información de las personas que residen en ellas.

Activos: Son las personas de 16 o más años que, durante la semana de referencia (la anterior a aquella en que se realiza la entrevista), suministran mano de obra para la producción de bienes y servicios o están disponibles y en condiciones de incorporarse a dicha producción. Se subdividen en ocupados y parados. Se toma la semana como período de referencia.

En esta Encuesta, por tanto, la población económicamente activa comprende todas las personas de 16 o más años que durante la semana de referencia (la anterior a aquella en que corresponde realizar la entrevista según el calendario) satisfacen las condiciones necesarias para su inclusión entre las personas ocupadas o paradas.

Población ocupada (o personas con empleo): Es la formada por todas aquellas personas de 16 o más años que durante la semana de referencia han tenido un trabajo por cuenta ajena o ejercido una actividad por cuenta propia, según las definiciones dadas a continuación.

A) Son personas con trabajo por cuenta ajena o asalariadas todas las que entren en las siguientes categorías:

Trabajando: Personas que durante la semana de referencia hayan trabajado, incluso de forma esporádica u ocasional, al menos una hora a cambio de un sueldo, salario u otra forma de retribución conexas, en metálico o en especie.

Con empleo pero sin trabajar: Personas que, habiendo ya trabajado en su empleo actual, estén ausentes del mismo durante la semana de referencia y mantengan un estrecho vínculo con él. La fuerza de este vínculo se determina de acuerdo con la creencia del entrevistado en reincorporarse o no a la empresa y en la percepción o no de algún tipo de remuneración.

Las personas ausentes de su trabajo por causa de enfermedad o accidente, conflicto laboral, suspensión disciplinaria de empleo y sueldo, vacaciones, licencia de estudios, licencia de maternidad u otra clase de licencia, ausencia voluntaria, desorganización temporal del trabajo por razones tales como mal tiempo o averías mecánicas, se consideran personas con trabajo.

Las suspendidas o separadas de su empleo, a consecuencia de una regulación del mismo, se consideran asalariadas si el empleador les paga al menos el 50 por ciento de su sueldo o si van a reincorporarse a su empleo en los próximos tres meses.

Los aprendices que hayan recibido una retribución en metálico o en especie y los estudiantes que hayan trabajado a cambio de una remuneración a tiempo completo o parcial se consideran como personas asalariadas y se clasifican como trabajando o sin trabajar sobre la misma base que las demás personas con trabajo por cuenta ajena.

Los miembros activos de las fuerzas armadas figuran también entre la población asalariada.

B) Se considerarán personas con una actividad por cuenta propia todas las incluidas en las siguientes categorías:

Trabajando: las personas que durante el período de referencia hayan trabajado, incluso de forma esporádica u ocasional, al menos una hora a cambio de un beneficio o de una ganancia familiar, en metálico o en especie.

Con trabajo pero sin trabajar: las personas que durante el período de referencia tenían que realizar algún trabajo a cambio de un beneficio o ganancia familiar pero han estado temporalmente ausentes del mismo por razones de enfermedad o accidente, vacaciones, fiestas, mal tiempo u otras razones análogas.

Según esta definición, ejercen una actividad por cuenta propia: los empresarios, los trabajadores independientes, los miembros de cooperativas que trabajan en las mismas y los trabajadores familiares no remunerados (ayudas familiares).

Población parada o desempleada: Se considerarán paradas a todas las personas de 16 o más años que reúnan simultáneamente las siguientes condiciones:

Sin trabajo, es decir, que no hayan tenido un empleo por cuenta ajena ni por cuenta propia durante la semana de referencia.

En busca de trabajo, es decir, que hayan tomado medidas concretas para buscar un trabajo por cuenta ajena o hayan hecho gestiones para establecerse por su cuenta durante el mes precedente.

Disponibles para trabajar, es decir, en condiciones de comenzar a hacerlo en un plazo de dos semanas a partir del domingo de la semana de referencia.

Se consideran paradas, las personas de 16 o más años que durante la semana de referencia han estado sin trabajo, disponibles para trabajar y que no buscan empleo porque ya han encontrado uno al que se incorporarán dentro de los tres meses posteriores a la semana de referencia. Por lo tanto, en este caso no se exige el criterio de búsqueda efectiva de empleo.

Las personas ausentes del trabajo, a consecuencia de una suspensión por regulación que no sean consideradas ocupadas, esto es aquellas cuyo empleador les paga menos del 50 por ciento de su sueldo y que van a reincorporarse a su empleo después de pasados tres meses, son paradas si han buscado trabajo y están disponibles para desempeñarlo. Si una persona satisface las condiciones de la definición de parado se considerará como tal, aunque compatibilice esta situación con otras como la de estudiante o labores del hogar.

Los parados se subdividen en: parados que buscan primer empleo y parados que han trabajado anteriormente.

No clasificables: Se incluyen los parados en busca de primer empleo, los parados que llevan tres años o más en paro y los parados que no han declarado la actividad del último empleo o bien la declaración fue incorrecta.

La información desde el punto de vista del régimen de afiliación de los trabajadores a la Seguridad Social procede del Boletín de Estadísticas Laborales, elaborado por el Ministerio de Empleo y Seguridad Social (MESS), que recopila los principales datos sociolaborales de España, con información sobre los aspectos más significativos y relevantes del mercado de trabajo, las relaciones laborales y la protección social. Los resultados se refieren a la población integrada por los trabajadores en situación de alta laboral y situaciones asimiladas al alta, tales como incapacidad temporal, suspensión por regulación de empleo, desempleo parcial, etc. Se excluyen a los trabajadores en situación de desempleo, por convenios especiales, pertenecientes a empresas acogidas a planes de reconversión y que reciben ayudas en concepto de jubilación anticipada y situaciones especiales sin efecto en cotizaciones.

Paro registrado: El Instituto de Empleo, Servicio Público de Empleo Estatal (INEM) ha estimado series de paro registrado, aplicando a los datos históricos del INEM los criterios establecidos en el modelo de gestión SISPE, para los datos anteriores a mayo de 2005.

Afiliación de trabajadores: En la clasificación de trabajadores afiliados por grupos de edad, a partir de julio de 1997 los movimientos correspondientes a menores de 16 años figuran incluidos en el grupo de "16 a 19 años". Igual ocurre con los movimientos de altas y bajas a partir de marzo de 1997.

Convenios colectivos de trabajo: A efectos estadísticos se recogen, tanto los convenios firmados, como las revisiones de carácter anual que se realizan para aquellos convenios cuya vigencia es de dos o más años.

Los datos que aquí se ofrecen se refieren exclusivamente a expedientes resueltos en primera instancia, es decir, no se incluyen los expedientes resueltos por recurso.

DEMOGRAFÍA Y ASPECTOS SOCIALES

5.1. Proyecciones de población calculadas para el total de España (a 1 de enero de cada año)⁽¹⁾

Años	Habitantes	Años	Habitantes	Años	Habitantes	Años	Habitantes	Años	Habitantes
1991	38.874.573	2009	45.828.172	2027	45.621.112	2045	44.339.781	2063	41.127.636
1992	39.003.524	2010	46.017.560	2028	45.552.651	2046	44.236.323	2064	40.883.832
1993	39.131.966	2011	46.143.904	2029	45.484.908	2047	44.124.688		
1994	39.246.833	2012	46.196.278	2030	45.417.952	2048	44.003.876		
1995	39.343.100	2013	46.096.871	2031	45.351.545	2049	43.872.621		
1996	39.430.933	2014 (2)	46.507.760	2032	45.285.731	2050	43.731.748		
1997	39.525.438	2015	46.436.797	2033	45.220.223	2051	43.581.814		
1998	39.639.388	2016	46.369.238	2034	45.154.897	2052	43.422.545		
1999	39.802.827	2017	46.303.332	2035	45.089.535	2053	43.253.390		
2000	40.049.708	2018	46.237.861	2036	45.023.919	2054	43.075.084		
2001	40.476.723	2019	46.171.990	2037	44.957.588	2055	42.888.408		
2002	40.964.244	2020	46.105.324	2038	44.890.595	2056	42.693.309		
2003	42.004.575	2021	46.037.605	2039	44.822.879	2057	42.490.217		
2004	42.640.220	2022	45.968.939	2040	44.753.998	2058	42.278.813		
2005	43.209.511	2023	45.899.538	2041	44.680.774	2059	42.059.994		
2006	43.739.556	2024	45.829.722	2042	44.604.273	2060	41.834.615		
2007	44.231.870	2025	45.759.849	2043	44.522.953	2061	41.603.330		
2008	44.687.483	2026	45.690.270	2044	44.434.981	2062	41.367.513		

Fuente: Instituto Nacional de Estadística

⁽¹⁾ Los cálculos se han realizado para la población residente.

⁽²⁾ Proyección calculada para el periodo que va desde 2014 al 2064

DEMOGRAFÍA Y ASPECTOS SOCIALES

5.2. Cifras de población según comunidades autónomas y género (a 1 de enero de cada año)

Comunidades Autónomas	Total		Varones		Mujeres	
	2013	2014	2013	2014	2013	2014
Andalucía	8.440.300	8.402.305	4.170.654	4.148.701	4.269.646	4.253.604
Aragón	1.347.150	1.325.385	669.987	656.964	677.163	668.421
Asturias (Principado de)	1.068.165	1.061.756	511.346	507.927	556.819	553.829
Baleares (Illes)	1.111.674	1.103.442	554.603	549.801	557.071	553.641
Canarias	2.118.679	2.104.815	1.055.302	1.046.373	1.063.377	1.058.442
Cantabria	591.888	588.656	288.643	286.782	303.245	301.874
Castilla y León	2.519.875	2.494.790	1.246.377	1.232.250	1.273.498	1.262.540
Castilla-La Mancha	2.100.998	2.078.611	1.056.960	1.043.880	1.044.038	1.034.731
Cataluña	7.553.650	7.518.903	3.725.318	3.701.740	3.828.332	3.817.163
Comunitat Valenciana	5.113.815	5.004.844	2.534.539	2.475.081	2.579.276	2.529.763
Extremadura	1.104.004	1.099.632	548.054	545.616	555.950	554.016
Galicia	2.765.940	2.748.695	1.335.122	1.325.657	1.430.818	1.423.038
Madrid (Comunidad de)	6.495.551	6.454.440	3.123.724	3.099.641	3.371.827	3.354.799
Murcia (Región de)	1.472.049	1.466.818	739.842	735.889	732.207	730.929
Navarra (Comunidad Foral de)	644.477	640.790	320.933	318.486	323.544	322.304
País Vasco	2.191.682	2.188.985	1.068.746	1.066.369	1.122.936	1.122.616
Rioja (La)	322.027	319.002	160.159	158.090	161.868	160.912
Ciudad A. de Ceuta	84.180	84.963	43.060	43.354	41.120	41.609
Ciudad A. de Melilla	83.679	84.509	43.017	43.075	40.662	41.434
ESPAÑA	47.129.783	46.771.341	23.196.386	22.985.676	23.933.397	23.785.665

Fuente: Instituto Nacional de Estadística

DEMOGRAFÍA Y ASPECTOS SOCIALES

5.3. Cifras de población de los censos según el tamaño de los municipios y número de habitantes

	1950	1960	1970	1981	1991	2001	2010	2011	2012	2013	2014
Menos de 101 habitantes	5.357	9.502	30.779	42.684	56.316	60.396	62.186	63.540	67.715	70.230	71.178
De 101 a 500 hab.	922.847	964.396	851.140	756.666	738.293	714.260	679.957	676.994	672.062	668.369	663.095
De 501 a 1.000 hab.	1.472.892	1.334.468	1.098.881	932.867	827.118	796.662	756.402	753.696	751.134	740.032	736.661
De 1.001 a 2.000 hab.	2.306.616	2.132.502	1.753.279	1.513.792	1.457.282	1.426.139	1.313.221	1.327.618	1.318.188	1.295.128	1.302.915
De 2.001 a 5000 hab.	4.712.429	4.406.789	3.924.517	3.344.622	3.187.638	3.155.455	3.178.057	3.166.344	3.177.319	3.118.035	3.109.507
De 5.001 a 10.000 hab.	4.054.930	4.371.489	3.721.484	3.524.103	3.394.233	3.498.499	3.933.865	3.914.878	3.889.239	3.921.464	3.885.669
De 10.001 a 20.000 hab.	3.360.742	3.410.424	3.783.048	3.954.716	4.102.341	4.673.214	5.020.865	5.119.308	5.137.125	5.034.822	5.025.279
De 20.001 a 50.000 hab.	2.657.505	3.027.992	3.833.920	4.292.069	4.979.662	5.839.977	7.435.693	7.499.173	7.561.192	7.593.871	7.509.883
De 50.001 a 100.000 hab.	1.884.194	2.442.326	2.469.556	3.521.466	3.773.817	4.231.284	5.915.160	5.857.700	5.896.687	5.965.524	5.968.029
De 100.001 a 500.000 hab.	3.332.672	4.160.188	6.396.468	8.420.510	9.542.029	9.446.485	11.076.146	11.186.947	11.193.750	11.160.284	11.015.433
Más de 500.000 hab.	3.407.689	4.332.860	6.092.975	7.442.765	7.405.143	7.005.000	7.649.479	7.624.295	7.600.910	7.562.024	7.483.692
ESPAÑA	28.117.873	30.582.936	33.956.047	37.746.260	39.463.872	40.847.371	47.021.031	47.190.493	47.265.321	47.129.783	46.771.341

Fuente: Instituto Nacional de Estadística
 Datos referidos a 1 de Enero de cada año.

DEMOGRAFÍA Y ASPECTOS SOCIALES

5.4. Distribución de los municipios según el número de habitantes

	2005	2006	2007	2008	2009	2010	2011	2012	2013	2014
Menos de 101 habitantes	988	973	996	1.036	1.074	1.058	1.070	1.135	1.193	1.220
De 101 a 500 hab.	2.842	2.855	2.804	2.750	2.720	2.743	2.725	2.687	2.670	2.661
De 501 a 1.000 hab.	1.070	1.065	1.078	1.075	1.067	1.061	1.060	1.051	1.033	1.033
De 1.001 a 2.000 hab.	956	943	942	936	928	927	936	926	912	917
De 2.001 a 5.000 hab.	1.018	1.016	1.025	1.025	1.019	1.011	1.005	1.003	991	982
De 5.001 a 10.000 hab.	538	547	545	549	554	563	561	554	560	552
De 10.001 a 20.000 hab.	344	348	350	357	356	354	361	361	355	353
De 20.001 a 50.000 hab.	221	228	235	239	249	252	253	254	157	254
De 50.001 a 100.000 hab.	74	76	77	84	83	83	82	82	83	83
De 100.001 a 500.000 hab.	52	53	53	55	56	56	57	57	57	56
Más de 500.000 hab.	6	6	6	6	6	6	6	6	6	6
ESPAÑA	8.109	8.110	8.111	8.112	8.112	8.114	8.116	8.116	8.117	8.117

Fuente: Instituto Nacional de Estadística
 Datos referidos a 1 de Enero de cada año.

DEMOGRAFIA Y ASPECTOS SOCIALES

5.5. Distribución autonómica de municipios y habitantes (a 1 de enero de 2014)

Comunidades Autónomas	Número de municipios	Número de habitantes
Andalucía	771	8.402.305
Aragón	731	1.325.385
Asturias (Principado de)	78	1.061.756
Baleares (Illes)	67	1.103.442
Canarias	88	2.104.815
Cantabria	102	588.656
Castilla y León	2.248	2.494.790
Castilla La Mancha	919	2.078.611
Cataluña	947	7.518.903
Comunidad Valenciana	542	5.004.844
Extremadura	387	1.099.632
Galicia	314	2.748.695
Madrid (Comunidad de)	179	6.454.440
Murcia (Región de)	45	1.466.818
Navarra (Comunidad Foral de)	272	640.790
País Vasco	251	2.188.985
Rioja (La)	174	319.002
Ciudad A. De Ceuta	1	84.963
Ciudad A. De Melilla	1	84.509
ESPAÑA	8.117	46.771.341

Fuente: Instituto Nacional de Estadística

DEMOGRAFÍA Y ASPECTOS SOCIALES

5.6.1. Serie histórica de la población activa, según rama de actividad
Miles de personas mayores de 15 años
(Medias anuales)

Años	Total	Sector Agrario			Industria						Construcción	Servicios	No clasificables
		Total	Rama Agraria	Pesca	General	de la Alimentación	Madera y corcho, Cestería y Espartería.	Papel, Edición, Artes gráficas.	Fabricación muebles, Otras manufactureras.				
2004	20.184,4	1.167,6	1.112,2	55,4	3.458,3	508,1	122,5	206,5	238,8	2.462,5	12.493,5	605,6	
2005	20.885,7	1.106,2	1.046,3	61,9	3.441,2	520,9	131,3	251,0	236,0	2.509,2	13.009,3	817,9	
2006	21.584,8	1.035,0	980,1	55,0	3.438,3	527,4	120,0	245,2	216,9	2.704,6	13.675,1	731,8	
2007	22.189,9	1.022,3	966,9	55,4	3.397,4	529,0	111,3	237,4	232,9	2.880,7	14.185,1	704,0	

Fuente: Instituto Nacional de Estadística

Años	Total	Sector Agrario			Industria								Construcción	Otros Servicios
		Total (*)	Agricultura, ganadería, caza y servicios relacionados	Pesca y acuicultura	General	de la Alimentación	Fabricación de bebida	Industria de la madera y del corcho, excepto muebles, cestería y espartería	Industria del papel	Artes gráficas y reproducción de soportes grabados	Fabricación de muebles	Otras industrias manufactureras		
2008(*)	22.868,3	851,2	863,8	50,5	3.151,7	479,7	61,4	113,8	49,6	110,4	108,8	69,2	2.877,8	447,0
2009	23.037,5	879,3	895,2	46,5	2.862,5	467,6	59,9	94,3	53,8	108,2	156,3	69,2	2.558,8	453,3
2010	23.088,9	1.011,9	931,2	41,7	2.612,7	438,4	59,4	73,9	50,0	103,8	117,6	58,1	2.158,2	418,8
2011	23.103,6	993,2	914,7	38,1	2.525,8	439,6	59,9	75,9	42,5	84,2	111,7	52,3	1.838,9	428,6
2012	23.051,0	1.032,1	963,5	44,1	2.454,3	445,7	59,7	70,7	44,0	78,2	101,0	52,8	1.576,9	459,2
2013	23.190,2	1.010,5	937,0	31,8	2.373,0	454,1	63,0	69,2	47,7	87,1	90,3	46,9	1.366,9	473,2
2014 (P)	22.954,6	1.000,9	929,6	33,5	2.339,7	468,5	66,4	56,6	48,9	83,0	83,6	42,2	1.247,2	454,2

Fuente: Instituto Nacional de Estadística

(*) Hasta el año 2007 los datos por sectores de actividades están referidos a la CNAE-93. A partir del año 2008 los datos obtenidos están referidos a la CNAE-2009

(*) Comprende Agricultura, ganadería, silvicultura y pesca

Ramas relacionadas con el Medio Ambiente				
Años	Reciclaje	Producción y distribución de energía etc., gas vapor y agua caliente	Captación, depuración y distribución de aguas	Actividades de saneamiento público
2004	19,9	67,3	41,4	79,3
2005	18,6	72,7	37,4	94,1
2006	20,1	79,5	43,4	91,3
2007	21,8	74,1	40,6	92,8

Fuente: Instituto Nacional de Estadística

(*) Hasta el año 2007 los datos por sectores de actividades están referidos a la CNAE-93. A partir del año 2008 los datos obtenidos están referidos a la CNAE-2009

P: Datos provisionales

Ramas relacionadas con el Medio Ambiente					
Años	Suministro de agua, actividades de saneamiento, gestión de residuos y descontaminación	Captación, depuración y distribución de agua	Recogida y tratamiento de aguas residuales	Recogida, tratamiento y eliminación de residuos, valorización	Actividades de descontaminación y otros servicios de gestión de residuos
2008(*)	127,1	42,0	6,6	71,4	7,1
2009	141,4	42,5	8,4	83,1	7,3
2010	127,1	45,9	7,7	68,5	5,1
2011	138,8	45,1	5,6	81,9	6,8
2012	148,8	44,7	6,6	87,5	10,1
2013	148,9	46,2	7,6	76,8	8,4
2014 (P)	123,8	39,3	5,7	70,0	6,9

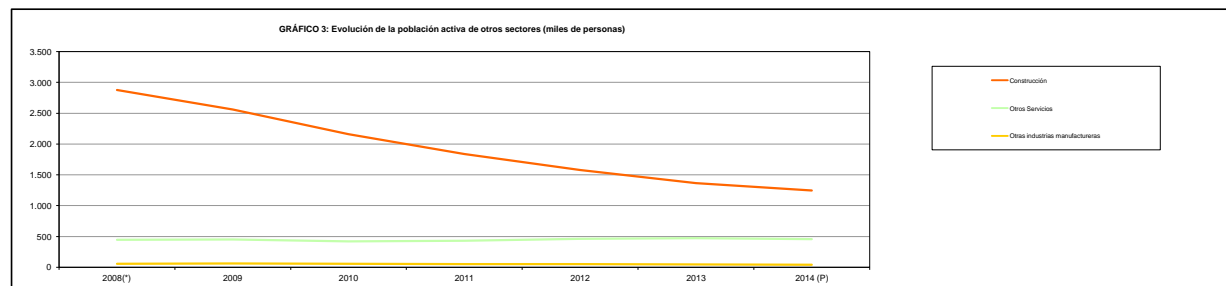
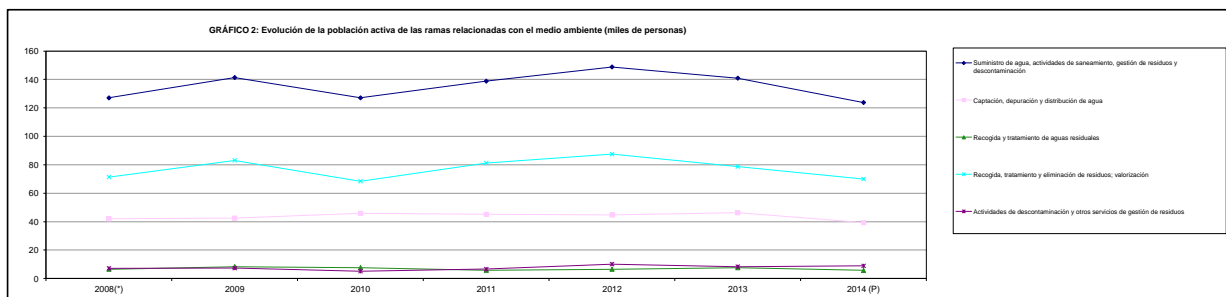
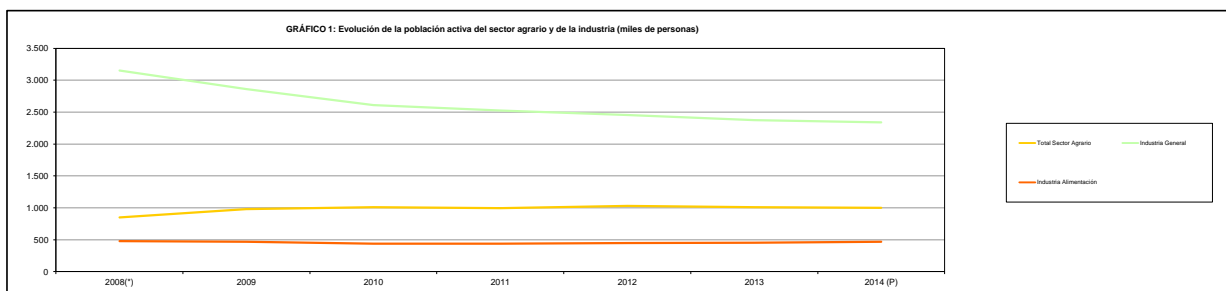

DEMOGRAFÍA Y ASPECTOS SOCIALES

5.6.2. Serie histórica de la población activa ocupada, según rama de actividad
Miles de personas mayores de 16 años
(Medias anuales)

Años	Total	Sector Agrario			Industria					Construcción	Servicios
		Total	Rama Agraria	Pesca	General	de la Alimentación	Madera y corcho, Cestería y Espartería.	Papel, Edición, Artes gráficas.	Fabricación muebles, Otras manufactureras.		
2004	17.970,7	988,9	937,6	51,4	3.210,9	455,9	113,6	246,6	224,9	2.253,2	11.517,7
2005	18.973,1	1.000,7	940,6	60,0	3.279,9	490,7	126,6	239,0	224,5	2.357,2	12.386,3
2006	19.747,7	944,3	893,0	51,3	3.292,1	495,9	116,4	234,6	207,5	2.540,9	12.986,4
2007	20.356,0	925,6	873,4	52,2	3.261,8	495,8	106,1	229,4	224,7	2.697,4	13.471,0

Fuente: Instituto Nacional de Estadística

Años	Total	Sector Agrario			Industria									Construcción	Otras Servicios
		Total (1)	Agricultura, ganadería, caza, y servicios relacionados	Pesca y acuicultura	General	de la Alimentación	Fabricación de bebida	Industria de la madera y del corcho, excepto muebles, cestería y espartería	Industria del papel	Artes gráficas y reproducción de soportes grabados	Fabricación de muebles	Otras industrias manufactureras			
2008(*)	20.227,6	918,9	739,0	47,8	2.951,8	445,7	96,5	105,4	44,1	109,3	172,9	55,1	2.483,4	423,1	
2009	18.885,0	786,1	712,9	42,6	2.519,5	415,6	44,5	79,7	46,7	94,7	135,2	52,3	1.888,3	416,2	
2010	18.456,5	793,0	724,4	37,7	2.370,1	392,3	53,2	67,3	45,3	92,9	104,0	54,6	1.650,8	382,0	
2011	18.104,6	780,2	692,2	34,3	2.304,8	393,1	54,3	69,9	40,1	77,0	97,6	45,8	1.393,0	387,3	
2012	17.282,0	753,2	688,6	40,4	2.175,6	388,9	50,8	60,3	40,7	70,6	83,9	49,0	1.147,6	410,9	
2013	17.139,0	736,6	676,0	37,2	2.118,7	393,3	54,5	52,6	44,4	75,3	79,2	43,6	1.020,6	415,6	
2014 (P)	17.342,2	735,9	677,6	33,5	2.141,4	420,7	59,1	51,4	45,5	75,5	76,7	38,4	993,5	405,5	

Fuente: Instituto Nacional de Estadística

(*) Hasta el año 2007 los datos por sectores de actividades están referidos a la CNAE-93. A partir del año 2008 los datos obtenidos están referidos a la CNAE-2009

(1) Comprende Agricultura, ganadería, silvicultura y pesca

Ramas relacionadas con el Medio Ambiente				
Años	Reciclaje	Producción y distribución energía eléc., gas, vapor y agua caliente.	Captación, depuración y distribución de agua	Actividades de saneamiento público
2004	19,0	63,7	40,0	67,2
2005	17,7	70,2	36,4	87,3
2006	19,1	76,1	42,7	84,2
2007	20,7	75,1	39,8	87,2

Ramas relacionadas con el Medio Ambiente					
Años	Suministro de agua, actividades de saneamiento, gestión de residuos y descontaminación	Captación, depuración y distribución de agua	Recogida y tratamiento de aguas residuales	Recogida, tratamiento y eliminación de residuos, valorización	Actividades de descontaminación y otros servicios de gestión de residuos
2008(*)	121,5	40,9	6,2	68,0	6,5
2009	131,1	41,3	7,5	75,9	6,4
2010	117,4	43,7	7,4	62,0	4,3
2011	130,5	43,4	5,5	76,8	5,8
2012	136,3	43,1	6,1	77,5	9,7
2013	126,2	43,8	7,3	69,5	7,7
2014 (P)	113,3	37,7	5,4	62,1	6,1

Fuente: Instituto Nacional de Estadística

(*) Hasta el año 2007 los datos por sectores de actividad están referidos a CNAE-93. A partir del año 2008 los datos por sectores de actividad están referidos a CNAE-2009

(P): Datos provisionales.

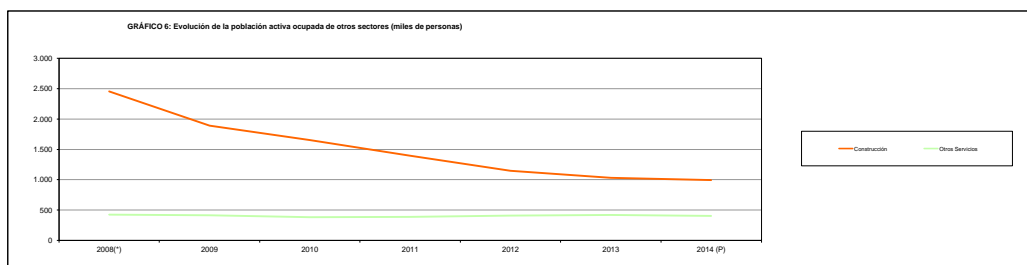
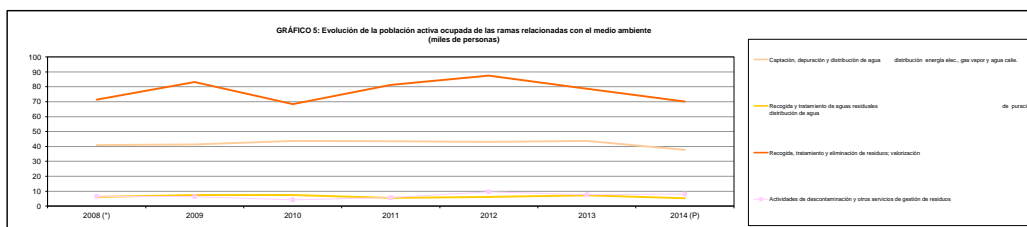
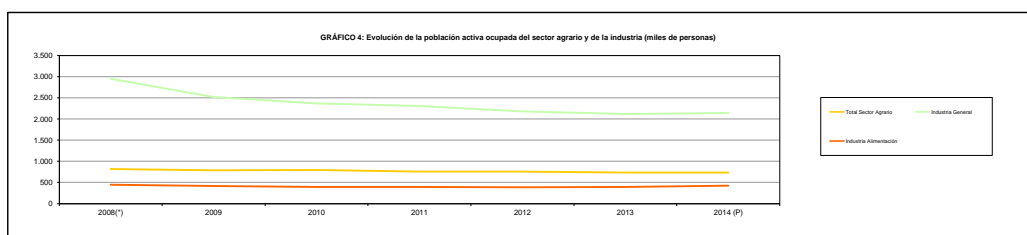

DEMOGRAFÍA Y ASPECTOS SOCIALES

**5.6.3. Serie histórica de la población parada, según rama de actividad
Miles de personas mayores de 16 años
(Medias anuales)**

Años	Total	Sector Agrario			Industria						Construcción	Servicios
		Total	Rama Agraria	Pesca	General	de la Alimentación	Madera y corcho, Cestería y Espartería	Papel, Edición Artes gráficas.	Fabricación muebles, Otras manufactureras.			
2004	2.213,7	178,7	174,6	4,0	247,4	52,2	8,9	19,9	15,0	209,3	972,8	
2005	1.912,6	107,6	107,7	1,9	161,3	30,2	4,7	12,0	11,5	162,0	674,0	
2006	1.937,1	90,7	87,1	3,7	146,2	30,5	3,6	10,6	8,4	161,7	796,7	
2007	833,9	96,8	93,6	3,2	135,6	33,2	5,2	8,0	8,2	183,3	714,1	

Fuente: Instituto Nacional de Estadística

Años	Total	Sector Agrario			Industria								Construcción	Otros Servicios
		Total (%)	Agricultura, ganadería, caza, y servicios relacionados.	Pesca y acuicultura	General	de la Alimentación	Fabricación de bebidas	Industria de la madera y del corcho, excepto muebles, cestería y espartería	Industria del papel	Artes gráficas y reproducción de soportes grabados	Fabricación de muebles	Otras industrias manufactureras		
2008(*)	2.590,6	32,3	124,3	2,7	199,9	34,0	4,9	8,2	5,5	5,1	16,0	2,2	424,4	23,9
2009	4.146,5	193,3	183,3	9,9	343,0	62,0	6,4	14,6	7,0	13,5	21,2	6,9	670,6	37,2
2010	4.832,4	218,9	206,9	4,0	242,6	46,2	6,2	6,8	4,7	10,9	13,6	3,5	507,3	36,8
2011	4.998,9	233,1	219,5	3,8	229,9	46,5	5,7	5,9	2,4	7,2	14,2	6,6	445,0	41,4
2012	5.769,0	278,9	264,9	3,6	278,7	56,8	8,9	10,4	3,3	7,6	17,2	3,8	429,4	48,3
2013	6.051,1	273,9	261,0	5,4	254,3	60,8	8,5	7,6	3,3	10,8	12,1	3,3	337,3	53,6
2014 (P)	5.910,4	261,1	250,0	0,0	198,3	47,8	7,3	5,2	3,4	7,6	6,9	3,8	253,7	48,7

Fuente: Instituto Nacional de Estadística

(*) Hasta el año 2007 los datos por sectores de actividades están referidos a la CNAE-03. A partir del año 2008 los datos obtenidos están referidos a la CNAE-2009

(1) Comprende Agricultura, ganadería, silvicultura y pesca

Ramas relacionadas con el Medio Ambiente				
Años	Reciclaje	Producción y distribución de energía eléc. gas vapor y agua caliente	Captación, depuración y distribución de agua	Actividades de saneamiento público
2004	0,9	3,6	1,4	12,1
2005	0,9	2,5	1,0	6,8
2006	1,0	3,4	0,8	7,1
2007	1,1	1,9	0,8	5,6

Fuente: Instituto Nacional de Estadística

(*) Hasta el año 2007 los datos por sectores de actividad están referidos a CNAE-03. A partir del año 2008 los datos por sectores de actividad están referidos a CNAE-2009

P: Datos provisionales

Ramas relacionadas con el Medio Ambiente					
Años	Suministro de agua, actividades de saneamiento, gestión de residuos y descontaminación	Captación, depuración y distribución de agua	Recogida y tratamiento de aguas residuales	Recogida, tratamiento y eliminación de residuos: valorización	Actividades de descontaminación y otros servicios de gestión de residuos
2008 (*)	5,6	1,1	0,4	3,4	0,6
2009	10,3	1,3	0,8	7,2	1,0
2010	9,7	2,3	0,2	6,5	0,8
2011	8,4	1,7	0,3	5,5	0,9
2012	12,5	1,6	0,5	10,0	0,4
2013	12,7	2,4	0,3	9,3	0,6
2014 (P)	10,6	1,6	0,4	7,9	0,8

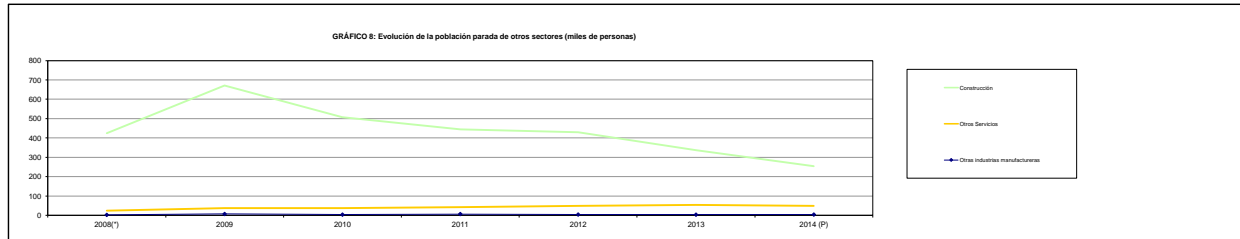
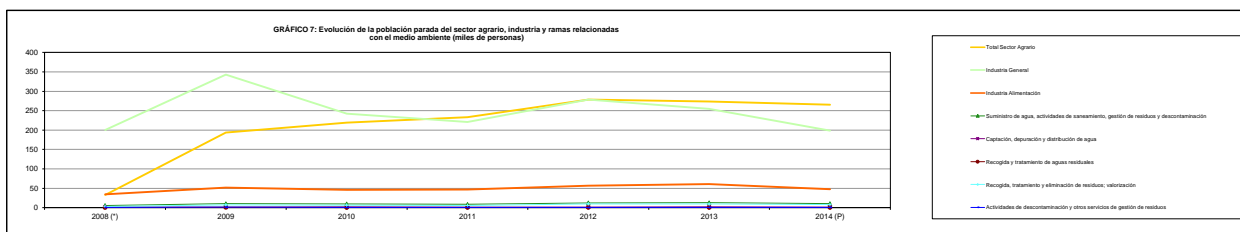

DEMOGRAFÍA Y ASPECTOS SOCIALES

5.7. Clasificación de la población activa ocupada según sector de actividad, género y grupos de edad Miles de personas mayores de 16 años (Medias anuales)

Variables	Miles de personas				Distribución porcentual			
	Sector Agrario ⁽¹⁾		Total		Sector Agrario ⁽¹⁾		Total	
	2013	2014	2013	2014	2013	2014	2013	2014
Hombres	561,1	558,4	9.315,8	9.442,7	76,2	75,9	54,4	54,4
Mujeres	175,5	177,4	7.823,2	7.901,5	23,8	24,1	45,6	45,6
De 16 a 19 años	8,0	7,7	74,4	79,4	1,1	1,0	0,4	0,5
De 20 a 24 años	33,7	37,7	689,0	669,2	4,6	5,1	4,0	3,9
De 25 a 29 años	58,4	56,6	1.628,0	1.616,8	7,7	7,7	9,5	9,3
De 30 a 39 años	172,4	171,7	5.206,2	5.147,6	23,4	23,3	30,4	29,7
De 40 a 49 años	212,2	214,2	5.031,1	5.152,2	28,8	29,1	29,4	29,7
De 50 a 59 años	176,3	187,5	3.611,9	3.724,5	23,9	25,5	21,1	21,5
De 60 a 64 años	57,2	53,6	761,0	820,9	7,8	7,3	4,4	4,7
De 65 a 69 años	10,2	7,2	104,6	101,8	1,4	1,0	0,6	0,6
De 70 y más años	4,2	3,8	32,9	31,9	0,6	0,5	0,2	0,2

Fuente: Instituto Nacional de Estadística

⁽¹⁾ Comprende agricultura, ganadería, caza, silvicultura y pesca.

Los datos por sectores de actividad están referidos a CNAE-2009

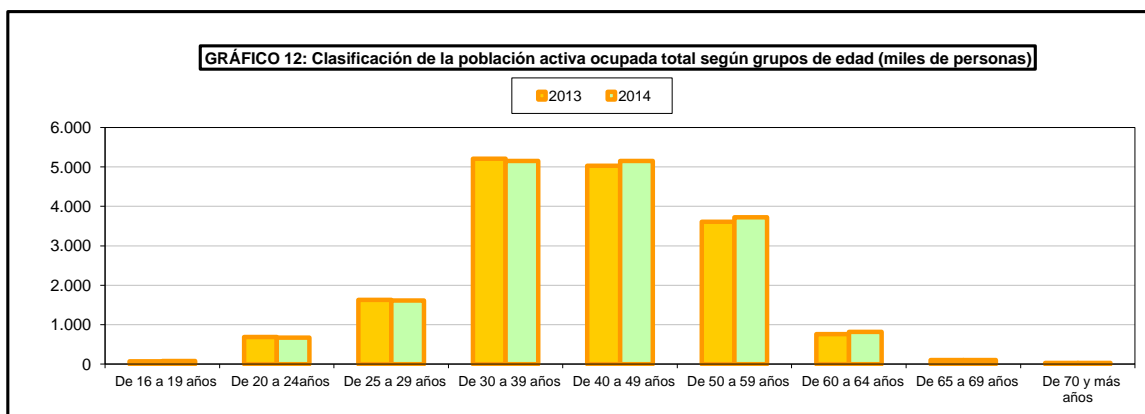
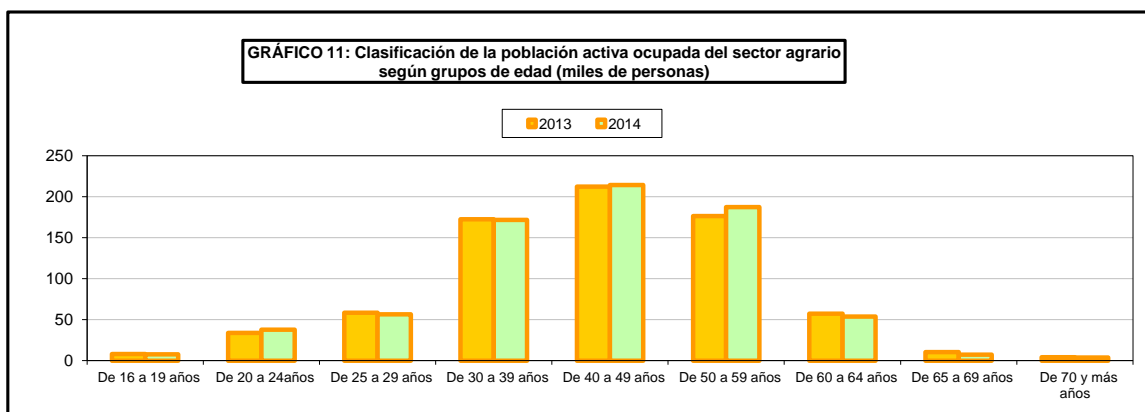
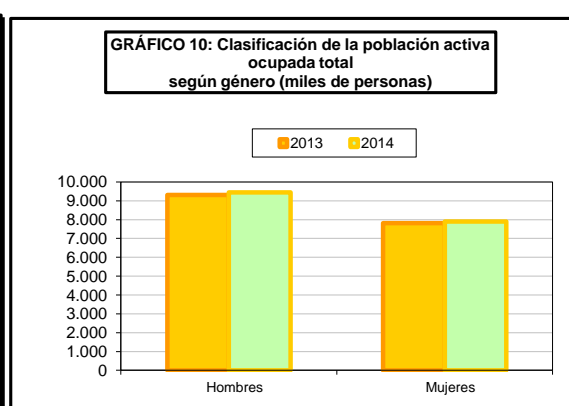
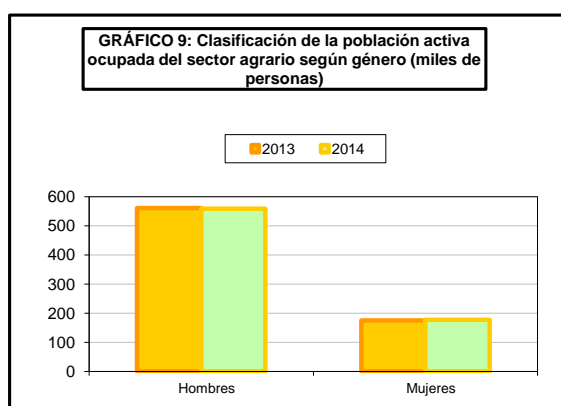

DEMOGRAFÍA Y ASPECTOS SOCIALES

5.8. Distribución porcentual de la población activa en el sector agrario ⁽¹⁾, según género y grupos de edad (Medias anuales)

Años	Total	Género		Grupos de edad en años						
		Hombres	Mujeres	16-19	20-29	30-39	40-49	50-59	60-64	65 y más
2000	100	70,4	29,6	3,6	18,6	25,2	22,5	20,3	8,0	1,7
2001	100	71,3	28,7	3,3	17,8	26,3	22,5	20,3	8,2	1,6
2002	100	70,7	29,3	3,3	17,4	26,0	23,5	19,8	7,9	2,1
2003	100	69,5	30,5	3,2	18,3	25,3	24,3	19,4	7,6	1,9
2004	100	69,9	30,1	2,7	18,6	25,4	24,8	19,9	7,3	1,3
2005	100	70,9	29,1	2,9	18,2	25,2	24,2	20,0	7,2	2,3
2006	100	70,3	29,7	2,8	17,8	24,4	26,1	18,2	7,3	3,5
2007	100	71,2	28,8	2,5	17,4	25,5	26,5	18,7	7,4	2,0
2008 (2)	100	70,3	29,7	2,0	14,4	25,3	26,0	21,3	8,5	2,4
2009	100	71,4	28,6	1,8	14,6	24,3	26,5	21,7	8,7	2,3
2010 (*)	100	71,4	28,6	2,3	17,0	26,9	26,1	19,1	6,9	1,9
2011	100	70,9	29,1	1,8	16,0	27,4	27,2	19,1	7,0	1,3
2012	100	70,6	29,4	1,7	15,9	26,0	28,2	20,1	6,8	1,3
2013	100	73,9	26,1	1,4	15,7	25,1	28,0	21,9	6,4	1,4
2014	100	73,6	26,4	1,3	15,4	24,9	27,8	24,3	6,1	1,1

Fuente: Instituto Nacional de Estadística

⁽¹⁾ Comprende agricultura, ganadería, caza, silvicultura y pesca.

⁽²⁾ Hasta el año 2007 los datos por sectores de actividad están referidos a CNAE-93. A partir del año 2008 los datos por sectores de actividad están referidos a CNAE-2009

(*) Las tablas que incluyen entre sus variables la ocupación se elaboran con CNO 2011

DEMOGRAFÍA Y ASPECTOS SOCIALES

5.9. Distribución porcentual de la población ocupada en el sector agrario⁽¹⁾, según situación profesional (Medias anuales)

Años	Total	Empleadores	Empresarios sin asalariados y trabajadores independientes	Ayuda familiar	Asalariados			Otros y no clasificables
					Total	Sector Público	Sector Privado	
2000	100	4,3	42,5	10,3	42,0	2,1	40,0	0,8
2001	100	4,6	41,0	9,2	44,6	1,7	42,9	0,6
2002	100	5,0	40,4	8,9	45,0	1,8	43,2	0,7
2003	100	5,3	37,9	9,0	46,9	2,1	44,8	1,0
2004	100	4,9	36,9	8,4	48,8	1,6	47,2	1,1
2005	100	4,8	35,1	8,7	49,0	1,5	47,5	2,4
2006	100	5,7	34,2	7,3	51,2	1,5	49,7	1,6
2007	100	5,8	33,6	5,8	53,4	1,7	51,8	1,4
2008 (2)	100	6,1	33,3	5,1	47,6	1,1	46,6	0,4
2009	100	6,1	34,0	4,8	53,7	1,0	52,7	0,3
2010 (*)	100	5,9	32,7	4,4	56,4	1,1	55,3	0,2
2011	100	5,5	32,4	4,6	56,9	1,5	55,4	0,0
2012	100	5,6	33,1	4,0	56,6	1,2	55,4	0,1
2013	100	6,5	33,4	3,6	55,9	1,0	54,9	0,0
2014	100	6,7	31,6	2,9	58,3	1,0	57,3	0,1

Fuente: Instituto Nacional de Estadística

⁽¹⁾ Comprende agricultura, ganadería, caza, silvicultura y pesca.

⁽²⁾ Hasta el año 2007 los datos por sectores de actividad están referidos a CNAE-93. A partir del año 2008 los datos por sectores de actividad están referidos a CNAE-2009

(*) Clasificación Nacional de Ocupaciones 2011 (CNO-11)

DEMOGRAFÍA Y ASPECTOS SOCIALES

5.10. Distribución autonómica de la población activa, ocupada y parada, según sector de actividad ⁽¹⁾ Miles de personas mayores de 16 años (Medias anuales)

Comunidades Autónomas	Activos		Ocupados		Parados	
	2013	2014	2013	2014	2013	2014
Andalucía	351,5	377,0	195,4	220,9	156,1	156,1
Aragón	36,8	34,0	30,6	27,8	6,3	6,3
Asturias (Principado de)	18,1	16,6	17,5	16,0	0,6	0,6
Baleares (Illes)	6,0	6,4	5,1	5,5	0,9	0,9
Canarias	29,3	30,6	23,6	24,9	5,7	5,7
Cantabria	8,8	7,2	8,5	6,9	0,3	0,3
Castilla y León	75,1	73,8	65,9	64,6	9,2	9,2
Castilla-La Mancha	71,0	70,7	51,7	51,4	19,3	19,3
Cataluña	62,0	54,7	52,5	45,1	9,6	9,6
Comunitat Valenciana	74,3	69,7	59,4	54,8	14,9	14,9
Extremadura	50,9	54,8	34,6	38,5	16,3	16,3
Galicia	79,5	71,3	74,4	66,1	5,2	5,2
Madrid (Comunidad de)	12,6	13,5	11,4	12,3	1,2	1,2
Murcia (Región de)	85,3	86,7	68,1	69,5	17,2	17,2
Navarra (Comunidad Foral de)	16,0	13,5	15,1	12,6	0,9	0,9
País Vasco	14,8	12,9	14,3	12,3	0,6	0,6
Rioja (La)	9,6	7,7	8,7	6,8	0,9	0,9
Ciudad A. de Ceuta	0,1	0,2	0,0	0,1	0,1	0,1
Ciudad A. de Melilla	0,0	0,0	0,0	0,0	0,0	0,0
ESPAÑA	1001,6	1001,0	736,6	735,9	265,1	265,1

Fuente: Instituto Nacional de Estadística

⁽¹⁾ Comprende agricultura, ganadería, caza, silvicultura y pesca.

Los datos por sectores de actividad están referidos a CNAE-2009

(*) Clasificación Nacional de Ocupaciones 2011 (CNO-11)

DEMOGRAFÍA Y ASPECTOS SOCIALES

5.11. Distribución autonómica de los trabajadores agrarios según su relación con el titular de la explotación. Encuesta sobre la Estructura de las Explotaciones Agrícolas del I.N.E., 2007⁽¹⁾

Comunidades Autónomas	Número de personas que trabajan en la explotación						Trabajo eventual (miles de jornadas)	Número de explotaciones		
	Titulares		Familiares del titular		Con trabajo asalariado fijo			Total	Con trabajo asalariado fijo	Con trabajo eventual
	Total	Solo en la explotación	Total	Solo en la explotación	Total	100%				
Galicia	85.023	71.589	96.193	70.898	9.665	6.597	336	88.037	3.985	12.580
Asturias (Principado de)	29.335	24.848	29.785	22.411	2.211	1.581	36	30.246	1.136	2.094
Cantabria	11.185	8.640	9.060	6.877	2.132	1.463	16	12.102	998	551
País Vasco	20.478	15.299	20.030	12.313	3.323	1.560	207	21.695	1.379	1.500
Navarra (Comunidad Foral de)	15.071	11.009	14.068	9.153	4.181	2.325	426	16.401	1.885	3.099
La Rioja	10.092	7.889	13.267	6.518	2.262	1.197	326	10.937	1.047	3.722
Aragón	45.590	29.843	36.737	23.193	11.702	7.168	1.038	49.972	5.826	7.980
Cataluña	50.072	31.298	44.205	30.059	20.325	15.400	1.934	55.096	8.248	15.695
Baleares (Illes)	12.446	8.358	10.356	7.172	3.066	2.105	165	13.186	1.702	3.580
Castilla y León	87.442	67.482	62.863	43.757	25.088	16.513	823	94.816	11.974	11.519
Madrid (Comunidad de)	8.030	5.053	5.907	3.069	2.871	1.943	92	8.795	1.371	1.229
Castilla-La Mancha	126.573	86.326	154.307	86.643	21.230	14.308	3.118	131.729	9.182	44.084
C. Valenciana	131.185	78.448	101.378	61.671	16.119	7.510	2.788	135.304	8.967	51.822
Murcia (Región de)	32.069	21.068	31.755	14.829	14.801	7.741	3.312	34.157	2.944	11.150
Extremadura	67.747	46.964	60.378	42.293	12.401	8.838	2.878	70.683	5.807	16.577
Andalucía	242.282	158.225	276.416	161.094	41.623	23.829	22.272	255.957	20.756	110.362
Canarias	13.433	9.526	15.510	9.194	17.021	12.273	746	14.786	3.513	3.777
ESPAÑA	988.053	681.865	982.215	611.144	210.021	132.351	40.515	1.043.899	90.720	301.321

Fuente: Encuesta sobre la Estructura de las Explotaciones Agrícolas del I.N.E., 2007

⁽¹⁾ La población objeto de observación de la Encuesta sobre la Estructura de las Explotaciones Agrícolas del I.N.E. es la que tiene una superficie agrícola utilizada (SAU) superior a 1 ha.

DEMOGRAFÍA Y ASPECTOS SOCIALES

5.12. Serie histórica de la utilización del trabajo en la agricultura de España (Miles de UTA)

Años	Trabajo total	Trabajo no asalariado	Trabajo asalariado
1999	1.113	701	412
2000	1.101	677	425
2001	1.099	666	432
2002	1.069	654	415
2003	1.023	635	388
2004	1.032	633	399
2005	1.017	639	378
2006	1.013	645	369
2007	998	613	385
2008	1.012	626	387
2009	922	566	356
2010	924	540	384
2011	894	516	378
2012	887	521	367
2013	882	522	360
2014	861	485	376

Fuente: INE/EUROSTAT (Extracción diciembre 2014)

(UTA): Unidades de Trabajo-Año.

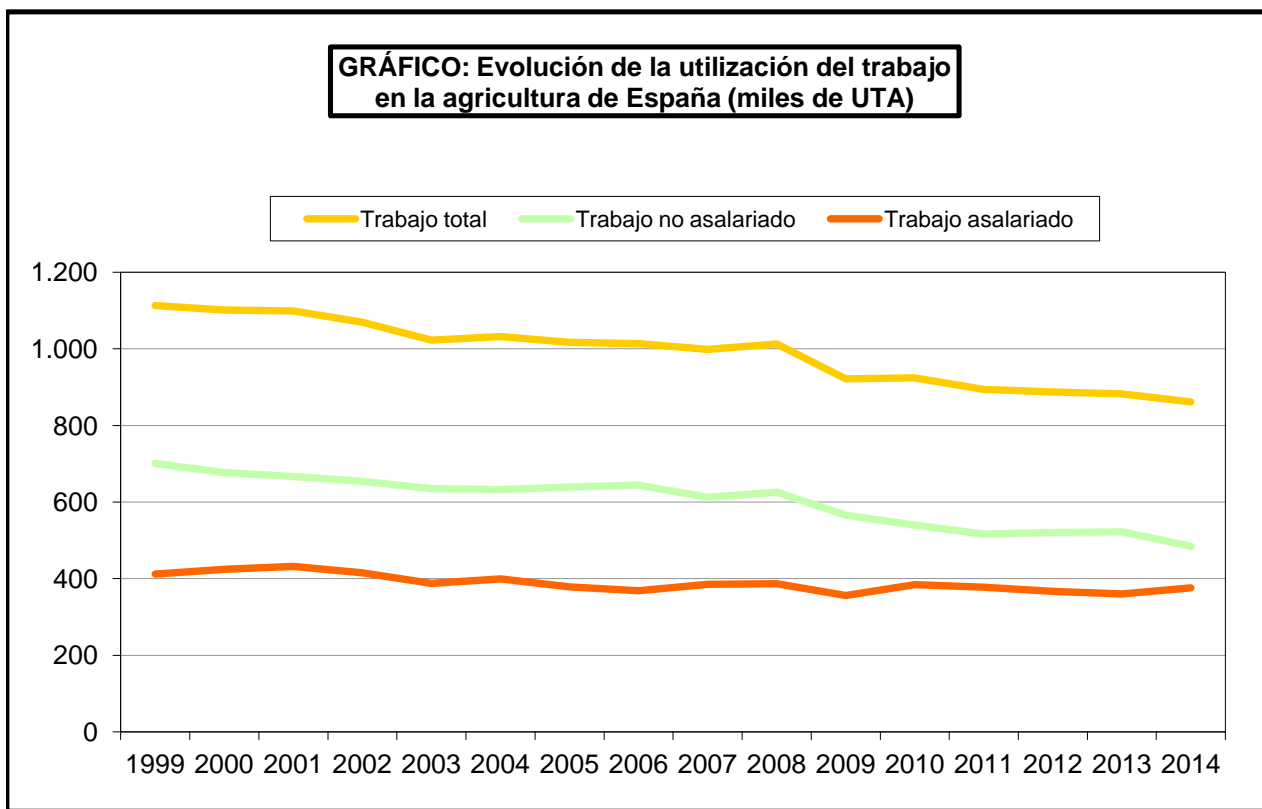

DEMOGRAFÍA Y ASPECTOS SOCIALES

5.13. Serie histórica de la media anual del paro registrado, según sectores de actividad
(Miles de personas. Último día de cada mes)

Año (media anual)	Total		Agrario		No Agrario								Ramas relacionadas con el Sector Forestal ⁽²⁾			Sin empleo anterior	
					Total		Industria		Construcción		Servicios		Madera y corcho.Cestería y Espartería.	Papel.Edición. Artes gráficas.	Fabricación muebles.Otras manufactureras.Reciclaje		
	Varones	Mujeres	Varones	Mujeres	Varones	Mujeres	Varones	Mujeres	Varones	Mujeres	Varones	Mujeres					
2004	854,3	1.259,4	25,4	26,1	753,8	1.050,7	133,7	169,6	201,3	35,3	418,8	845,7	8,5	14,7	15,1	75,1	182,6
2005	818,0	1.251,8	28,6	30,7	732,0	1.052,9	129,8	168,7	195,1	36,3	407,0	847,9	S/d	S/d	S/d	57,4	168,2
2006	788,2	1.251,2	30,4	33,3	702,3	1.048,9	122,0	164,7	186,6	35,6	393,7	848,6	S/d	S/d	S/d	55,4	169,0
2007	791,8	1.247,2	30,5	34,5	708,4	1.042,9	116,0	158,4	200,4	34,4	391,9	850,1	9,6	15,0	15,4	53,0	169,8
2008	1.146,9	1.993,0	45,3	39,5	1.037,2	1.177,6	151,5	169,4	362,2	39,5	523,5	968,7	13,6	17,8	20,2	64,4	175,9

Año (media anual)	Total		Agrario		No Agrario								Ramas relacionadas con el Sector Forestal ⁽²⁾⁽³⁾					Sin empleo anterior	
					Total		Industria		Construcción		Servicios		Industria de la madera y del corcho, excepto muebles, cestería y espartería	Industria del papel	Artes gráficas y reproducción de soportes grabados: impresión, encuadernación	Fabricación de muebles	Otras industrias manufactureras		
	Varones	Mujeres	Varones	Mujeres	Varones	Mujeres	Varones	Mujeres	Varones	Mujeres	Varones	Mujeres							
2009 (3)	1.832,9	1.811,1	56,1	39,9	1.707,9	1.899,5	272,8	213,2	645,5	69,2	789,5	1.307,1	25,9	8,4	21,9	33,4	8,2	65,9	181,8
2010	2.030,5	2.030,3	73,6	48,5	1.951,1	1.759,9	292,4	218,0	681,0	73,9	887,7	1.459,0	21,2	6,3	18,7	25,7	9,2	104,7	330,9
2011	2.103,3	2.153,9	85,6	55,8	1.896,9	1.841,1	278,3	215,3	672,8	74,7	945,8	1.551,1	21,1	6,1	18,4	25,6	11,4	120,8	257,1
2012	2.341,7	2.378,7	105,5	63,3	2.114,5	2.046,7	309,4	224,1	698,9	79,9	1.106,1	1.742,7	23,7	6,4	20,0	28,0	13,1	121,8	268,6
2013	2.375,7	2.469,6	133,4	68,2	2.123,3	2.143,6	307,4	222,2	625,6	78,9	1.190,4	1.842,5	23,4	6,5	20,8	27,5	12,8	115,0	257,8
2014 (P)	2.185,0	2.391,0	145,2	71,6	1.913,2	2.062,8	266,0	205,9	511,9	70,5	1.133,3	1.786,4	19,4	6,2	18,8	23,4	11,9	126,6	256,5

Fuente: Ministerio de Empleo y Seguridad Social

(2) Para estas ramas no se disponen de datos desagregados por Género

(3) Los datos a partir de enero de 2009 reflejan la nueva Clasificación Nacional de Actividades Económicas CNAE 2009 establecida en el Real Decreto 475/2007, de 13 de abril. Para los años anteriores se utiliza la CNAE-93

(P) Datos Provisionales

DEMOGRAFÍA Y ASPECTOS SOCIALES

5.14. Trabajadores afiliados a la Seguridad Social, en alta laboral, según regímenes (miles de afiliados) (Medias anuales. Último día de cada mes) (2)(3)(4)

Años	Total Regímenes		Régimen General (2)(3)		Régimen/Sistema Especial Agrario				Régimen Especial de Trabajadores Autónomos		Régimen Especial de Trabajadores del Mar			
					Total		Cuenta ajena	Cuenta propia			Total		Cuenta ajena	Cuenta propia
	Varones	Mujeres	Varones	Mujeres	Varones	Mujeres			Varones	Mujeres	Varones	Mujeres		
2004 ⁽¹⁾	17.081,8		12.888,0		1.085,9		802,2	283,7	2.840,4		74,5		58,2	16,3
2005	10.606,1	7.228,7	7.935,9	5.552,7	570,8	472,9	772,0	271,8	2.007,6	927,0	61,6	11,2	56,9	15,9
2006	10.955,1	7.640,9	8.259,8	5.901,9	540,9	458,3	739,9	259,3	2.058,9	959,6	60,6	11,1	56,4	15,3
2007	11.178,4	7.973,7	8.458,8	6.247,9	509,6	459,3	721,0	247,9	2.125,1	996,5	59,7	11,1	55,7	15,0
2008	10.884,2	8.121,2	8.153,8	6.372,2	366,8	377,7	744,5	-	2.279,3	1.098,5	58,4	10,8	54,4	14,8
2009	10.021,5	7.895,2	7.372,0	6.166,7	420,0	382,2	802,2	-	2.146,1	1.067,7	56,4	10,2	52,1	14,5
2010	9.709,9	7.871,9	7.118,4	6.160,8	444,2	374,6	818,8	-	2.072,2	1.053,8	55,0	9,7	50,7	14,0
2011	9.471,7	7.854,5	6.906,4	6.152,6	454,6	365,5	820,2	-	2.037,0	1.051,8	53,4	9,4	49,2	13,6
2012	9.089,2	7.764,0	6.548,0	6.018,5	460,7	356,2	816,9	-	2.002,0	1.047,1	53,3	9,2	49,0	13,5
2013	8.758,3	7.541,1	6.275,1	5.752,7	424,7	328,8	753,3	-	1.980,1	1.049,1	52,8	9,0	48,8	13,0
2014 (P)	8.853,0	7.638,7	6.335,1	5.822,5	429,4	319,9	749,4	-	2.013,9	1.082,7	52,4	8,9	48,6	12,7

Fuente: Ministerio de Empleo y Seguridad Social

⁽¹⁾ No se disponen de los datos desagregados por Género

⁽²⁾ A partir del 1 de enero de 2008, los trabajadores por cuenta propia del Régimen Especial Agrario pasan a integrarse en el Régimen Especial de Trabajadores por Cuenta Propia o Autónomos, de acuerdo a lo establecido en la Ley 18/2007 de 4 de julio.

⁽³⁾ Trabajadores afiliados en alta laboral del Regimen General y Minería del Carbón.

⁽⁴⁾ Aunque a partir del 1 de enero de 2012, se integran en el régimen General los regímenes especiales Agrario y Empleados de Hogar pasando a denominarse Sistema Especial Agrario y Sistema Especial Empleados de Hogar, según establece la Ley 28/2011 de 22 de septiembre y la Ley 27/2011 de 1 de agosto, siguen manteniéndose los datos de estos regímenes/ sistemas en las series correspondientes a la situación anterior.

(P) Datos provisionales

DEMOGRAFÍA Y ASPECTOS SOCIALES

5.15. Trabajadores afiliados, en alta laboral, del Régimen Especial de Trabajadores Autónomos, según rama de actividad (miles de afiliados) (Medias anuales. Último día de cada mes) (1)(2)(3)

Años	Régimen Especial de Trabajadores Autónomos													
	Total	Agricultura, ganadería caza y serv. relacionados con las mismas	Silvicultura y explot. forestal	Pesca y acuicultura	Industria de la alimentación	Fabricación de bebidas	Industria del tabaco	Industria de madera y corcho. Exc. Muebles, cestería y espartería	Industria del papel	Artes gráficas y reproduc. de soportes grabados: impresión, encuadernación	Fabricación muebles	Otras industrias manufactureras	Suministro de energía eléctrica, gas, vapor y aire acondicionado	Recogida, tratamiento y eliminación de residuos; valorización
2004	2.840,4	70,4	2,2	1,1	37,3	3,3	0,1	26,5	1,9	14,7	22,6	6,4	0,5	1,9
2005	2.935,0	74,1	2,3	1,1	37,3	3,3	0,1	25,6	1,9	15,1	22,6	6,4	0,5	1,8
2006	3.018,7	77,7	2,5	1,1	37,0	3,3	0,1	24,9	1,9	15,4	22,4	6,4	0,6	1,8
2007	3.121,7	79,3	2,7	1,2	37,5	3,4	0,1	24,3	1,8	15,8	22,3	6,4	0,7	1,8
2008	3.377,9	302,9	3,4	3,1	38,4	3,4	0,1	23,3	1,8	16,1	21,7	6,4	0,9	1,8
2009	3.213,6	289,6	3,3	2,8	38,8	3,4	0,0	21,2	1,7	15,8	20,3	6,2	1,1	1,6
2010	3.126,0	278,2	3,2	2,3	38,8	3,2	0,0	19,8	1,6	15,4	19,9	6,3	1,2	1,6
2011	3.088,8	270,0	3,4	2,0	38,4	3,1	0,0	18,5	1,6	15,3	17,8	6,5	1,3	1,6
2012	3.045,8	263,9	3,6	1,9	40,3	3,1	0,0	17,4	1,5	16,1	16,6	6,5	1,3	1,6
2013	3.028,1	260,4	3,9	1,7	41,0	3,1	0,0	16,1	1,4	14,8	15,6	6,6	1,3	1,6
2014 (P)	3.096,6	260,2	4,5	1,6	42,5	3,2	0,0	15,5	1,4	15,2	15,0	6,9	1,4	1,5

Fuente: Ministerio de Empleo y Seguridad Social

(1) Los datos a partir de enero de 2009 reflejan la nueva Clasificación Nacional de Actividades Económicas CNAE 2009 establecida en el Real Decreto 475/2007, de 13 de abril. Para reconstruir los datos de años anteriores se ha utilizado la doble codificación de la actividad económica del Fichero de Afiliación de Trabajadores Autónomos de la Seguridad Social, con fecha 31 de enero de 2009

(2) A partir del 1 de enero de 2008, los trabajadores por cuenta propia del Régimen Especial Agrario pasan a integrarse en el Régimen Especial de Trabajadores por Cuenta Propia o Autónomos, de acuerdo a lo establecido en la Ley 18/2007 de 4 de julio.

(3) Aunque a partir del 1 de enero de 2012, se integran en el régimen General los regímenes especiales Agrario y Empleados de Hogar pasando a denominarse Sistema Especial Agrario y Sistema Especial Empleados de Hogar, según establece la Ley 28/2011 de 22 de septiembre y la Ley 27/2011 de 1 de agosto, siguen manteniéndose los datos de estos regímenes/ sistemas en las series correspondientes a la situación anterior.

(P) Datos provisionales

DEMOGRAFÍA Y ASPECTOS SOCIALES

5.16. Trabajadores afiliados, en alta laboral, del Régimen Especial de Trabajadores Autónomos, según edad y género (miles de afiliados) (Medias anuales. Último día de cada mes)

Años	Régimen Especial de Trabajadores Autónomos (Varones)					
	Total	De 16 a 19 años	De 20 a 24 años	De 25 a 54 años	De 55 y más años	No Consta
2005	2.008	7	65	1.559	377	0
2006	2.059	7	64	1.602	387	0
2007	2.125	7	65	1.654	399	0
2008 (*)	2.279	7	64	1.749	460	0
2009	2.146	5	49	1.639	454	0
2010	2.072	4	42	1.576	450	0
2011	2.037	4	40	1.545	448	0
2012 (1)	2.000	4	39	1.509	448	0
2013	1.979	4	40	1.488	447	0
2014 (P)	2.014	5	42	1.509	458	0

Fuente: Ministerio de Empleo y Seguridad Social

Años	Régimen Especial de Trabajadores Autónomos (Mujeres)					
	Total	De 16 a 19 años	De 20 a 24 años	De 25 a 54 años	De 55 y más años	No Consta
2005	927	2	29	714	182	0
2006	960	2	28	741	188	0
2007	997	2	28	771	195	0
2008 (*)	1.099	2	28	829	240	0
2009	1.068	2	23	802	240	0
2010	1.054	2	22	789	241	0
2011	1.052	2	21	787	242	0
2012 (1)	1.046	2	20	780	244	0
2013	1.049	2	21	780	246	0
2014 (P)	1.083	2	23	805	252	0

Fuente: Ministerio de Empleo y Seguridad Social

Años	Régimen Especial de Trabajadores Autónomos (Ambos sexos)					
	Total	De 16 a 19 años	De 20 a 24 años	De 25 a 54 años	De 55 y más años	No Consta
2005	2935	9	94	2273	559	0
2006	3019	9	92	2342	575	0
2007	3122	10	93	2424	594	0
2008 (*)	3378	9	91	2578	699	0
2009	3214	7	72	2441	694	0
2010	3126	6	63	2366	691	0
2011	3089	6	61	2332	691	0
2012 (1)	3046	6	59	2289	692	0
2013	3028	7	61	2268	693	0
2014 (P)	3097	7	65	2314	710	0

Fuente: Ministerio de Empleo y Seguridad Social

(*) A partir del 1 de enero de 2008, los trabajadores por cuenta propia del Régimen Especial Agrario pasan a integrarse en el Régimen Especial de Trabajadores por Cuenta Propia o Autónomos, de acuerdo a lo establecido en la Ley 18/2007 de 4 de julio.

(1) Aunque a partir del 1 de enero de 2012, se integran en el régimen General los regímenes especiales Agrario y Empleados de Hogar pasando a denominarse Sistema Especial Agrario y Sistema Especial Empleados de Hogar, según establece la Ley 28/2011 de 22 de septiembre y la Ley 27/2011 de 1 de agosto, siguen manteniéndose los datos de estos regímenes/ sistemas en las series correspondientes a la situación anterior.

(P) Datos provisionales

DEMOGRAFÍA Y ASPECTOS SOCIALES

5.17. Altas laborales de trabajadores afiliados al Régimen Especial Agrario (R.E.A.) y Régimen Especial del Mar (R.E.MAR) (miles de personas)

Años	Altas laborales de afiliados al Régimen/Sistema Especial Agrario						Altas laborales de afiliados al Régimen Especial del Mar					
	Total		Cuenta ajena		Cuenta propia		Total		Cuenta ajena		Cuenta propia	
	Varones	Mujeres	Varones	Mujeres	Varones	Mujeres	Varones	Mujeres	Varones	Mujeres	Varones	Mujeres
2004	182,6	131,7	175,8	126,2	6,8	5,5	S/d	S/d	S/d	S/d	S/d	S/d
2005	234,6	136,3	227,2	130,5	7,3	5,9	327,2	22,0	322,6	21,2	4,6	0,7
2006	185,5	120,5	179,8	114,5	5,7	6,0	338,7	25,1	334,4	24,4	4,3	0,7
2007	184,6	126,4	177,1	121,3	7,5	5,1	357,5	34,5	353,4	33,7	4,1	0,8
2008 (*)	254,1	121,9	254,1	121,9	-	-	308,7	28,2	304,5	27,5	4,2	0,7
2009	382,3	177,2	382,3	177,2	-	-	184,7	14,6	180,8	14,0	3,9	0,6
2010	410,7	161,9	410,7	161,9	-	-	202,7	18,7	199,2	18,1	3,5	0,6
2011	447,2	160,4	447,2	160,4	-	-	248,5	20,8	244,8	20,1	3,7	0,7
2012 (1)	1.812,0	832,0	1.812,0	832,0	-	-	245,8	21,9	241,8	21,1	3,9	0,8
2013	1.676,2	699,0	1.676,2	699,0	-	-	169,5	19,1	164,8	18,1	4,7	1,0
2014 (P) (2)	1.874,9	734,2	1.874,9	734,2	-	-	223,0	23,3	240,7	18,1	5,6	

Fuente: Ministerio de Empleo y Seguridad Social

(*) A partir del 1 de enero de 2008, los trabajadores por cuenta propia del Régimen Especial Agrario pasan a integrarse en el Régimen Especial de Trabajadores por Cuenta Propia o Autónomos, de acuerdo a lo establecido en la Ley 18/2007 de 4 de julio.

S/d: Sin dato

(1) Aunque a partir del 1 de enero de 2012, se integran en el régimen General los regímenes especiales Agrario y Empleados de Hogar pasando a denominarse Sistema Especial Agrario y Sistema Especial Empleados de Hogar, según establece la Ley 28/2011 de 22 de septiembre y la Ley 27/2011 de 1 de agosto, siguen manteniéndose los datos de estos regímenes/ sistemas en las series correspondientes a la situación anterior.

(P) Datos provisionales

(2) Datos sin desagregar por genero

DEMOGRAFÍA Y ASPECTOS SOCIALES

5.18. Altas laborales de trabajadores afiliados al Régimen / Sistema Especial Agrario (R.E.A.) y Regimen Especial del Mar (R.E.MAR), según edad, (miles de personas)

Años	Altas laborales de afiliados al Régimen / Sistema Especial Agrario											
	Total	De 16 a 19 años	De 20 a 24 años	De 25 a 29 años	De 30 a 34 años	De 35 a 39 años	De 40 a 44 años	De 45 a 49 años	De 50 a 54 años	De 55 a 59 años	De 60 a 64 años	De 65 y más años
2004	314,3	35,4	52,3	55,7	54,0	40,2	30,7	20,6	12,6	7,8	4,2	0,7
2005	370,9	34,3	62,0	74,0	62,1	49,2	35,1	24,8	14,7	9,3	4,7	0,7
2006	305,9	31,8	49,2	54,9	49,0	40,3	31,0	23,0	13,7	8,2	4,3	0,6
2007	311,1	32,1	48,9	53,5	49,2	41,7	32,9	24,5	14,8	8,6	4,0	0,6
2008 (*)	375,9	35,2	58,7	65,7	63,4	52,7	41,4	29,1	17,1	8,6	3,4	0,6
2009	559,4	44,3	89,5	95,5	98,0	83,2	65,2	42,6	24,6	11,5	4,3	0,7
2010	572,6	41,6	89,1	93,2	101,3	86,8	69,6	45,7	27,5	12,7	4,6	0,6
2011	607,6	36,9	87,6	94,0	108,3	95,9	79,6	52,0	32,4	15,1	5,1	0,6
2012 (1)	2.644,0	76,4	276,9	330,5	406,7	398,2	382,0	330,2	234,4	126,4	72,7	9,6
2013	2.375,2	64,8	256,8	302,5	363,6	367,3	342,6	299,9	208,8	107,2	54,6	7,1
2014 (P)	2.605,9	74,4	278,8					2.066,9			184,5	

Años	Altas laborales de afiliados al Régimen Especial del Mar											
	Total	De 16 a 19 años	De 20 a 24 años	De 25 a 29 años	De 30 a 34 años	De 35 a 39 años	De 40 a 44 años	De 45 a 49 años	De 50 a 54 años	De 55 a 59 años	De 60 a 64 años	De 65 y más años
2005	349,2	13,1	73,0	70,9	55,6	43,0	36,5	27,1	18,1	9,4	2,5	0,2
2006	363,8	17,9	64,7	73,4	60,8	46,7	37,0	32,0	19,0	8,9	2,9	0,4
2007	392,0	14,2	74,1	73,6	71,5	55,3	41,1	30,0	19,3	9,3	3,3	0,4
2008	336,9	7,3	61,7	61,4	62,1	49,9	36,5	27,2	18,9	8,9	2,8	0,4
2009	199,2	3,3	30,5	33,5	35,7	29,5	22,9	19,9	15,4	6,5	1,9	0,2
2010	221,3	2,9	31,0	39,3	40,7	35,9	26,2	21,3	15,4	6,8	1,7	0,2
2011	269,3	2,1	30,3	50,3	53,2	44,6	34,9	25,4	18,6	7,9	1,7	0,3
2012(1)	267,7	1,9	21,5	51,7	52,4	46,8	36,1	27,4	19,0	8,0	2,5	0,4
2013	188,6	2,5	18,1	30,7	34,2	30,1	24,4	20,8	16,7	8,2	2,6	0,3
2014 (P)	245,8	5,8	29,3					196,4			14,3	

Fuente: Ministerio de Empleo y Seguridad Social

(*) A partir del 1 de enero de 2008, los trabajadores por cuenta propia del Régimen Especial Agrario pasan a integrarse en el Régimen Especial de Trabajadores por Cuenta Propia o Autónomos, de acuerdo a lo establecido en la Ley 18/2007 de 4 de julio.

(1) Aunque a partir del 1 de enero de 2012, se integran en el régimen General los regímenes especiales Agrario y Empleados de Hogar pasando a denominarse Sistema Especial Agrario y Sistema Especial Empleados de Hogar, según establece la Ley 28/2011 de 22 de septiembre y la Ley 27/2011 de 1 de agosto, siguen manteniéndose los datos de estos regímenes/ sistemas en las series correspondientes a la situación anterior.

(P) Datos provisionales hasta noviembre.

DEMOGRAFÍA Y ASPECTOS SOCIALES

5.19. Bajas laborales de trabajadores afiliados al Régimen / Sistema Especial Agrario (R.E.A.) y Regimen Especial del Mar (R.E.MAR) (miles de afiliados)

Años	Bajas laborales de afiliados al Régimen / Sistema Especial Agrario						Bajas laborales de afiliados al Régimen Especial del Mar					
	Total		Cuenta ajena		Cuenta propia		Total		Cuenta ajena		Cuenta propia	
	Varones	Mujeres	Varones	Mujeres	Varones	Mujeres	Varones	Mujeres	Varones	Mujeres	Varones	Mujeres
2004	198,7	133,6	184,9	125,5	13,8	8,1	S/d	S/d	S/d	S/d	S/d	S/d
2005	203,2	128,8	187,7	119,6	15,5	9,3	328,6	22,2	323,6	21,2	5,1	1,0
2006	201,9	112,0	188,2	102,9	13,7	9,1	339,8	25,1	335,2	24,1	4,6	0,9
2007	341,7	208,7	171,6	113,5	170,1	95,2	358,9	34,6	354,7	33,7	4,2	0,9
2008 (*)	191,6	114,3	191,6	114,3	-	-	311,1	28,6	306,5	27,7	4,5	0,9
2009	292,1	154,6	292,1	154,6	-	-	185,7	15,1	181,7	14,3	4,0	0,8
2010	352,1	152,4	352,1	152,4	-	-	204,8	19,1	200,8	18,3	3,9	0,8
2011 (1)	878,0	503,5	878,0	503,5	-	-	249,6	21,1	245,6	20,2	4,0	0,9
2012 (2)	1.532,2	736,8	1.532,2	736,8	-	-	247,2	22,3	243,1	21,3	4,1	1,0
2013	1.581,8	676,3	1.581,8	676,3	-	-	170,0	19,0	183,1	17,8	4,8	1,1
2014 (P)(3)	1.931,7	754,4	1.931,7	754,4	-	-	223,5	23,6	240,6	24,0	6,5	1,1

Fuente: Ministerio de Empleo y Seguridad Social

(*) A partir del 1 de enero de 2008, los trabajadores por cuenta propia del Régimen Especial Agrario pasan a integrarse en el Régimen Especial de Trabajadores por Cuenta Propia o Autónomos, de acuerdo a lo establecido en la Ley 18/2007 de 4 de julio.

S/d: Sin dato

(1) El elevado número de bajas en el R.E.Agrario se debe a su integración a partir del 1 de enero de 2012 en el R.General, de acuerdo con lo establecido en la Ley 28/2011, de 22 de septiembre.

(2) Aunque a partir del 1 de enero de 2012, se integran en el régimen General los regímenes especiales Agrario y Empleados de Hogar pasando a denominarse Sistema Especial Agrario y Sistema Especial Empleados de Hogar, según establece la Ley 28/2011 de 22 de septiembre y la Ley 27/2011 de 1 de agosto, siguen manteniéndose los datos de estos regímenes/ sistemas en las series correspondientes a la situación anterior.

(P) Datos provisionales

(3) Datos sin desagregar por genero

DEMOGRAFÍA Y ASPECTOS SOCIALES

5.20. Bajas laborales de trabajadores afiliados al Régimen Especial Agrario (R.E.A.) y Regimen Especial del Mar (R.E.MAR), según edad (miles de afiliados)

Años	Bajas laborales de afiliados al Régimen /Sistemas Especial Agrario ⁽³⁾											
	Total	De 16 a 19 años	De 20 a 24 años	De 25 a 29 años	De 30 a 34 años	De 35 a 39 años	De 40 a 44 años	De 45 a 49 años	De 50 a 54 años	De 55 a 59 años	De 60 a 64 años	De 65 y más años
2004	332,3	27,9	50,5	56,5	53,9	41,2	31,6	20,9	13,5	10,6	8,8	16,9
2005	332,1	26,0	46,8	56,5	50,9	43,3	31,2	21,6	13,3	10,2	8,4	23,8
2006	319,8	23,2	44,4	56,0	49,7	39,7	29,2	21,1	13,1	9,9	8,3	19,0
2007	550,4	22,9	44,3	58,5	61,4	61,7	61,8	58,6	51,2	53,1	54,8	22,0
2008 (*)	305,9	24,1	43,2	49,5	49,4	41,6	33,0	24,1	14,8	8,8	5,6	11,8
2009	446,8	28,9	63,6	73,2	77,6	67,0	52,6	34,8	20,8	11,0	6,2	11,0
2010	504,5	29,7	72,4	79,4	88,2	76,8	61,7	40,9	25,2	12,8	6,4	11,0
2011	1.381,5	45,5	143,0	167,6	203,9	196,2	185,0	153,3	122,0	86,3	65,0	13,7
2012 (1)	2.269,0	66,9	243,2	283,6	347,4	340,5	327,9	282,7	200,1	106,1	61,1	9,6
2013	2.258,1	58,0	241,1	285,5	344,8	348,9	326,8	286,8	200,1	103,2	54,2	8,5
2014 (P)	2.673,0	72,3	283,5				2.121,0				194,9	

Años	Bajas laborales de afiliados al Régimen Especial del Mar											
	Total	De 16 a 19 años	De 20 a 24 años	De 25 a 29 años	De 30 a 34 años	De 35 a 39 años	De 40 a 44 años	De 45 a 49 años	De 50 a 54 años	De 55 a 59 años	De 60 a 64 años	De 65 y más años
2005	350,8	12,8	72,5	70,5	55,4	42,9	36,4	27,1	18,5	10,9	3,2	0,5
2006	364,8	17,6	64,3	72,9	60,6	46,7	36,9	32,1	19,4	10,2	3,5	0,7
2007	393,5	13,9	73,7	73,0	71,1	55,2	41,3	30,3	19,7	10,7	3,8	0,7
2008	339,6	7,0	61,3	61,0	62,1	49,9	36,7	27,5	19,6	10,3	3,3	0,7
2009	200,8	3,1	30,3	33,2	35,5	29,5	22,6	19,9	15,7	7,8	2,5	0,5
2010	223,9	2,7	30,9	39,0	40,8	35,9	26,3	21,5	16,0	8,0	2,3	0,5
2011	270,7	1,9	30,0	50,0	52,9	44,6	34,9	25,4	18,9	9,2	2,3	0,5
2012(1)	269,5	1,7	21,3	51,3	52,2	46,6	36,0	27,7	19,4	9,5	3,2	0,6
2013	189,0	2,3	17,8	30,3	33,8	29,9	24,3	20,8	17,0	9,2	3,0	0,6
2014 (P)	246,6	5,6	29,0				195,9				16,0	

Fuente: Ministerio de Empleo y Seguridad Social

(*) A partir del 1 de enero de 2008, los trabajadores por cuenta propia del Régimen Especial Agrario pasan a integrarse en el Régimen Especial de Trabajadores por Cuenta Propia o Autónomos, de acuerdo a lo establecido en la Ley 18/2007 de 4 de julio.

(3) El elevado número de bajas en el R.E.Agrario se debe a su integración a partir del 1 de enero de 2012 en el R.General, de acuerdo con lo establecido en la Ley 28/2011, de 22 de septiembre.

(1) Aunque a partir del 1 de enero de 2012, se integran en el régimen General los regímenes especiales Agrario y Empleados de Hogar pasando a denominarse Sistema Especial Agrario y Sistema Especial Empleados de Hogar, según establece la Ley 28/2011 de 22 de septiembre y la Ley 27/2011 de 1 de agosto, siguen manteniéndose los datos de estos regímenes/ sistemas en las series correspondientes a la situación anterior.

(P) Datos provisionales

DEMOGRAFÍA Y ASPECTOS SOCIALES

5.21. Empresas inscritas en la Seguridad Social, según sector de actividad y número de trabajadores (*)

Años	N.º de empresas inscritas						N.º de trabajadores (miles)					
	Total	Agrario	No Agrario				Total ⁽²⁾	Agrario	No Agrario			
			Total	Industria	Construcción	Servicios			Total	Industria	Construcción	Servicios
2002	1.190.467	9.436	1.179.451	147.520	165.894	866.037	12.102	51	12.044	2.381	1.368	8.295
2003	1.227.989	9.810	1.216.139	146.171	173.268	896.700	12.434	53	12.373	2.356	1.389	8.628
2004	1.272.595	10.429	1.261.250	145.369	186.955	928.926	12.958	57	12.899	2.357	1.538	9.004
2005	1.347.758	12.067	1.335.284	146.009	209.900	979.375	13.716	63	13.652	2.356	1.731	9.566
2006	1.386.157	12.308	1.373.849	144.908	221.366	1.007.575	14.348	66	14.282	2.370	1.851	10.061
2007	1.405.938	13.170	1.392.768	145.817	225.894	1.021.057	14.728	75	14.653	2.423	1.795	10.435
2008	1.332.090	13.164	1.318.926	138.285	182.402	998.239	13.827	75	13.752	2.233	1.285	10.234
2009 (1)	2.980.446	336.772	2.643.674	214.069	387.721	2.041.884	15.729	762	14.967	2.192	1.370	11.405
2010	2.915.399	326.029	2.589.370	205.136	353.663	2.030.571	15.535	779	14.756	2.127	1.234	11.395
2011	2.894.506	348.259	2.546.247	197.643	325.532	2.023.072	15.145	790	14.355	2.044	1.031	11.280
2012 (3)	2.771.967	309.546	2.462.421	187.125	291.648	1.983.648	14.407	732	13.675	1.916	848	10.912
2013	1.246.167	107.283	1.138.884	107.158	104.175	927.551	11.511	582	10.929	1.777	579	8.573
2014 (P)	1.255.613	102.030	1.153.583	107.195	105.103	941.285	11.762	516	11.246	1.795	597	8.854

Fuente: Ministerio de Empleo y Seguridad Social

(1) Los datos a partir de enero de 2009 reflejan la nueva Clasificación Nacional de Actividades Económicas CNAE 2009 establecida en el RD 475/07, de 13 de Abril.

Para reconstruir los datos de años anteriores se ha utilizado la doble codificación de la actividad económica del Fichero de Cuentas de Cotización de la Seguridad Social del 31/1/2009

(2) Incluye "No consta actividad económica"

(*) Empresas cuenta ajena, trabajadores en el régimen general (incluye en régimen especial de la minería del carbón).

(3) Aunque a partir del 1 de enero de 2012, se integran en el régimen General los regímenes especiales Agrario y Empleados de Hogar pasando a denominarse Sistema Especial Agrario y Sistema Especial Empleados de Hogar, según establece la Ley 28/2011 de 22 de septiembre y la Ley 27/2011 de 1 de agosto, siguen manteniéndose los datos de estos regímenes/ sistemas en las series correspondientes a la situación anterior.

(P) Datos provisionales

DEMOGRAFÍA Y ASPECTOS SOCIALES

5.22. Principales indicadores: Convenios colectivos de trabajo

Año de inicio de los efectos económicos	Total	Agrario	Agricultura, ganadería, caza y servicios relacionados	Silvicultura y explotación forestal	Pesca y acuicultura	No Agrario													
						Total	Industria	Industria de la alimentación	Fabricación de bebidas	Industria del tabaco	Industria de la madera y del corcho, excepto muebles; cestería	Industria del papel	Artes gráficas, reproducción soportes grabados; impresión, encuadernac.	Fabricación de muebles	Otras industrias manufactureras	Suministro de energía eléctrica, gas, vapor y aire acondicionado	Recogida, tratamiento y eliminación residuos; valorización	Construcción	Servicios
2006	5.887	102	71	14	17	5.785	2.189	326	126	9	85	39	34	23	27	40	338	129	3.467
2007	6.016	97	70	14	13	5.919	2.180	325	126	10	78	38	27	28	26	29	349	144	3.615
2008	5.997	100	72	13	15	5.897	2.126	317	135	7	82	36	29	27	23	29	325	131	3.530
2009	5.689	89	70	13	6	5.600	1.968	306	124	8	69	32	28	30	19	29	327	123	3.509
2010	5.067	75	59	11	5	4.992	1.808	280	111	7	65	30	19	20	18	23	314	120	3.064
2011	4.585	65	50	11	4	4.520	1.649	250	96	6	63	26	18	12	16	35	306	122	2.749
2012	4.376	59	47	9	3	4.317	1.743	255	105	5	60	32	14	10	15	37	325	103	2.471
2013 (P)	4.589	62	51	7	4	4.527	1.801	261	101	60	28	15	13	18	34	341	109	2.917	
2014 (A)	3.000	39	32	2	5	2.961	1.159	187	74	3	15	22	6	7	16	26	206	46	1.756

Fuente: Ministerio de Empleo y Seguridad Social
 Los datos por sectores de actividad están referidos a CNAE-2009
 P: Datos provisionales
 A: Avance

Principales indicadores: Trabajadores afectados

Año de inicio de los efectos económicos	Total	Agrario	Agricultura, ganadería, caza y servicios relacionados	Silvicultura y explotación forestal	Pesca y acuicultura	No Agrario													
						Total	Industria	Industria de la alimentación	Fabricación de bebidas	Industria del tabaco	Industria de la madera y del corcho, excepto muebles; cestería	Industria del papel	Artes gráficas, reproducción soportes grabados; impresión, encuadernac.	Fabricación de muebles	Otras industrias manufactureras	Suministro de energía eléctrica, gas, vapor y aire acondicionado	Recogida, tratamiento y eliminación residuos; valorización	Construcción	Servicios
2006	11.119.311	808.300	798.418	6.617	3.265	10.311.011	2.769.274	351.942	59.580	5.939	154.622	26.142	172.808	38.444	12.059	33.573	36.102	1.238.919	6.302.818
2007	11.606.469	809.048	797.824	7.098	4.126	10.797.421	2.899.791	363.600	62.944	7.747	176.301	26.114	173.119	31.278	12.057	30.709	38.074	1.366.993	6.530.637
2008	11.968.148	745.485	715.379	4.884	2.475	11.222.663	2.804.625	278.134	39.703	4.552	139.704	23.147	168.124	28.532	5.971	25.806	46.940	1.365.164	7.052.874
2009	11.557.823	736.190	726.253	7.462	2.475	10.821.633	2.827.637	346.610	57.626	4.552	145.013	25.651	173.002	41.072	9.120	29.627	51.367	1.347.014	6.646.982
2010	10.794.334	717.356	707.575	7.334	2.447	10.076.978	2.696.936	359.970	55.196	2.147	140.155	24.973	170.517	38.536	8.888	19.189	50.175	1.377.162	6.003.890
2011	10.662.783	635.432	625.100	7.225	2.107	10.027.351	2.501.969	333.966	48.076	2.072	134.916	24.740	168.892	36.001	8.627	30.421	58.963	1.383.571	6.141.811
2012	10.099.019	779.746	758.384	9.183	12.179	9.319.273	2.255.437	317.347	39.711	1.619	88.778	25.027	140.883	14.963	7.190	34.991	59.471	741.055	6.322.781
2013 (P)	10.265.402	644.084	625.842	5.577	12.665	9.621.318	2.334.772	351.308	39.906	2.042	80.010	23.698	144.144	15.872	9.242	32.675	55.125	867.697	6.418.849
2014 (A)	6.770.879	497.421	492.376	535	4.510	6.273.452	1.823.503	243.802	33.420	1.789	24.718	22.556	416	323	9.590	31.263	43.325	182.673	4.267.382

Fuente: Ministerio de Empleo y Seguridad Social
 Los datos por sectores de actividad están referidos a CNAE-2009
 P: Datos provisionales
 A: Avance

Principales indicadores: Aumento salarial pactado (en porcentaje)⁽¹⁾

Año de inicio de los efectos económicos	Total	Agrario	Agricultura, ganadería, caza y servicios relacionados	Silvicultura y explotación forestal	Pesca y acuicultura	No Agrario													
						Total	Industria	Industria de la alimentación	Fabricación de bebidas	Industria del tabaco	Industria de la madera y del corcho, excepto muebles; cestería	Industria del papel	Artes gráficas, reproducción soportes grabados; impresión, encuadernac.	Fabricación de muebles	Otras industrias manufactureras	Suministro de energía eléctrica, gas, vapor y aire acondicionado	Recogida, tratamiento y eliminación residuos; valorización	Construcción	Servicios
2006	3,59	4,12	4,12	3,80	4,09	3,55	3,66	3,64	3,29	3,12	3,94	3,42	3,96	3,74	4,39	3,13	3,88	3,62	3,49
2007	4,21	4,62	4,63	4,64	4,23	4,17	4,28	4,36	4,53	4,44	5,18	4,26	4,16	5,34	4,45	4,98	4,57	5,59	3,83
2008	3,60	3,96	3,96	3,99	3,86	3,57	3,39	3,25	3,18	2,66	3,59	2,94	2,88	3,41	3,42	2,35	3,52	3,62	3,64
2009	2,24	2,06	2,05	2,50	1,19	2,06	2,27	1,81	2,08	2,47	3,08	2,28	3,26	2,08	2,02	2,22	2,13	3,49	2,07
2010	1,48	1,39	1,39	1,10	1,73	1,49	1,31	1,37	1,78	2,10	1,53	2,54	1,06	1,37	1,80	0,96	1,36	1,50	1,57
2011	1,98	2,00	1,99	1,93	1,98	1,98	2,38	1,71	1,67	1,80	1,86	1,46	1,51	1,24	2,50	1,39	1,97	1,91	1,91
2012	1,00	1,10	1,11	1,14	0,00	1,01	1,06	0,76	1,57	0,63	1,02	1,26	0,17	1,02	1,02	1,31	0,86	1,00	0,97
2013 (P)	0,53	0,61	0,60	0,70	1,05	0,53	0,54	0,66	0,94	0,73	0,75	0,46	0,49	0,35	0,86	0,53	2,33	0,55	0,51
2014 (A)	0,59	0,65	0,65	0,00	0,48	0,58	0,64	0,61	0,76	0,63	1,14	1,25	0,37	0,08	0,75	0,57	0,31	0,51	0,57

⁽¹⁾ Los aumentos salariales que figuran en las series anuales tienen incorporadas las revisiones salariales por cláusula de salvaguarda. En las series mensuales se mantiene el incremento salarial pactado en origen.

Fuente: Ministerio de Empleo y Seguridad Social
 Los datos por sectores de actividad están referidos a CNAE-2009
 P: Datos provisionales
 A: Avance

Principales indicadores: Jornada media (horas/año)

Año de inicio de los efectos económicos	Total	Agrario	Agricultura, ganadería, caza y servicios relacionados	Silvicultura y explotación forestal	Pesca y acuicultura	No Agrario													
						Total	Industria	Industria de la alimentación	Fabricación de bebidas	Industria del tabaco	Industria de la madera y del corcho, excepto muebles; cestería	Industria del papel	Artes gráficas, reproducción soportes grabados; impresión, encuadernac.	Fabricación de muebles	Otras industrias manufactureras	Suministro de energía eléctrica, gas, vapor y aire acondicionado	Recogida, tratamiento y eliminación residuos; valorización	Construcción	Servicios
2006	1.750,2	1.767,4	-	-	-	1.748,9	1.753,2	-	-	-	-	-	-	-	-	-	-	1.745,2	1.747,7
2007	1.748,3	1.769,4	-	-	-	1.746,7	1.752,0	-	-	-	-	-	-	-	-	-	-	1.745,7	1.744,5
2008	1.749,0	1.768,9	1.769,7	1.691,8	1.780,0	1.747,7	1.750,8	1.781,0	1.750,5	1.662,2	1.754,3	1.732,5	1.770,4	1.750,6	1.782,3	1.689,7	1.688,6	1.745,4	1.747,0
2009	1.751,0	1.769,5	1.770,2	1.675,9	1.783,3	1.749,7	1.751,2	1.780,6	1.758,9	1.664,1	1.753,7	1.734,7	1.770,4	1.750,6	1.786,1	1.687,5	1.709,8	1.737,9	1.751,4
2010	1.751,2	1.771,6	1.772,5	1.681,4	1.780,6	1.749,7	1.752,9	1.783,9	1.754,2	1.673,8	1.754,6	1.734,7	1.771,4	1.750,6	1.787,4	1.683,2	1.702,8	1.738,0	1.751,0
2011	1.737,0	1.768,4	1.769,4	1.682,3	1.772,0	1.735,0	1.750,5	1.778,3	1.751,7	1.671,7	1.752,9	1.734,8	1.761,7	1.751,7	1.787,7	1.687,0	1.731,1	1.728,3	1.751,0
2012	1.738,4	1.764,6	1.765,2	1.703,8	1.776,3	1.740,1	1.752,8	1.778,9	1.754,2	1.623,4	1.752,4	1.736,6	1.765,4	1.750,9	1.788,7	1.692,1	1.708,2	1.737,1	1.737,1
2013 (P)	1.740,2	1.776,6	1.776,9	1.742,4	1.778,2	1.740,8	1.753,1	1.776,3	1.782,6	1.659,3	1.798,0	1.752,2	1.734,7	1.750,1	1.785,8	1.690,7	1.722,1	1.737,1	1.732,3
2014 (A)	1.755,5	1.767,6	1.767,8	1.599,5	1.772,7	1.747,5	1.749,0	1.777,8	1.783,2	1.642,7	1.797,8	1.751,3	1.740,8	1.745,9	1.768,9	1.684,5	1.721,9	1.735,8	1.757,7

Fuente: Ministerio de Empleo y Seguridad Social
 Los datos por sectores de actividad están referidos a CNAE-2009
 S: Sin Datos
 P: Datos provisionales
 A: Avance

DEMOGRAFÍA Y ASPECTOS SOCIALES

5.23. Trabajadores afectados por expedientes autorizados de regulación de empleo, según sectores de actividad

Años	Total		Sector Agrario										Industria										Reso	
			General		Agricultura, Ganadería y Silvicultura		Pesca		General		Industria Agroalimentaria		Industria de madera y corcho, Cestería y espartería.		Industria del papel, Artes gráficas y edición.		Fabricación muebles. Otras industrias manufactureras.		Producción y distribución energía eléctrica, gas y agua		Actividades de saneamiento público			
	Varones	Mujeres	Varones	Mujeres	Varones	Mujeres	Varones	Mujeres	Varones	Mujeres	Varones	Mujeres	Varones	Mujeres	Varones	Mujeres	Varones	Mujeres	Varones	Mujeres	Varones	Mujeres	Varones	Mujeres
2003	63.314	20.167	2.402	118	48	26	2.354	92	44.660	10.344	1.746	883	534	82	926	349	1.468	639	1.151	68	31	10	15.922	5.705
2004	42.396	17.880	2.803	320	177	280	2.626	40	27.378	10.985	1.172	509	737	81	218	218	1.036	223	925	67	26	12.215	6.575	
2005	52.343	20.220	7.577	2.166	653	2.030	6.724	136	35.168	12.650	1.507	1.723	410	58	577	157	959	243	645	82	4	9.658	5.404	
2006	38.593	13.359	3.031	367	213	302	2.818	65	27.465	7.862	1.865	556	290	64	501	169	890	465	657	32	1	8.097	5.130	
2007	44.197	14.204	6.301	218	173	172	6.128	46	27.673	8.492	1.384	920	293	40	849	343	825	350	550	25	25	10.223	5.494	
2008	115.908	32.260	3.309	217	90	171	3.219	46	81.094	23.365	1.625	943	1.881	372	2.064	613	3.025	925	413	44	17	15	21.465	8.698

Fuente: Ministerio de Trabajo e Investigación.
Los datos por sectores de actividad están referidos a CNAE-03

Años	Total		Agrario	Agricultura, ganadería, caza y servicios relacionados	Silvicultura y explotación forestal	Pesca y acuicultura	No Agrario																
							Total	Industria	Industria de la alimentación	Fabricación de bebidas	Industria del tabaco	Industria de la madera y del corcho, cestería, muestro, cestería	Industria del papel	Artes gráficas, reproducción soportes grabados, impresión, encuadernación.	Fabricación de muebles	Otras industrias manufactureras	Suministro de energía eléctrica, gas, vapor y aire acondicionado	Captación, depuración y distribución de agua	Recogida, tratamiento y eliminación residuos, valorización	Recogida y tratamiento de aguas residuales	Actividades de descontaminación y otros servicios de gestión de residuos.	Construcción	Servicios
	Varones	Mujeres																					
2009	444.214	105.068	7.376	441	131	6.804	541.906	429.699	4.765	649	626	7.254	5.562	5.785	12.605	3.815	672	440	414	26	1	20.223	91.984
2010	241.021	61.725	5.652	1.173	23	4.756	266.794	199.911	5.268	621	146	5.377	3.128	4.325	9.402	2.979	1.299	281	481	70	12	25.864	71.019
2011	267.932	75.697	5.605	1.138	103	4.364	338.024	193.717	5.938	644	96	7.192	2.727	3.755	10.437	3.548	1.830	354	433	28	42	38.346	105.961
2012	364.826	118.487	4.152	314	236	2.336	479.161	253.013	6.723	789	38	7.397	1.901	6.803	10.926	2.205	3.460	362	1.971	59	127	50.442	175.768
2013	277.223	102.749	2.682	1.114	458	1.110	377.290	189.140	8.316	754	0	5.063	3.207	4.337	8.509	1.014	2.279	144	1.861	4	2	35.007	153.683
2014 (P)	113.152	46.414	2.092	202	1.220	1.920	157.504	77.192	4.606	863	0	2.211	2.289	2.164	3.618	578	413	732	80	0	0	14.792	65.590

Fuente: Ministerio de Empleo y Seguridad Social.
Los datos por sectores de actividad están referidos a CNAE-2009 (P) - Datos provisionales

DEMOGRAFÍA Y ASPECTOS SOCIALES

**5.24. Pensiones en el Régimen Especial Agrario de trabajadores por cuenta propia: Número e importe medio (*)
(Miles de pensiones y Euros/mes. Primer día de cada mes)**

Años	Total				Incapacidad permanente				Jubilación				Viudedad				Muerte							
	Número		Importe Medio		Número		Importe Medio		Número		Importe Medio		Número		Importe Medio		Número		Importe Medio		Número		Importe Medio	
	Varones	Mujeres	Varones	Mujeres	Varones	Mujeres	Varones	Mujeres	Varones	Mujeres	Varones	Mujeres	Varones	Mujeres	Varones	Mujeres	Varones	Mujeres	Varones	Mujeres	Varones	Mujeres	Varones	Mujeres
2000 ⁽²⁾	900,9		327,5		46,9		298,8		617,2		361,7		214,0		248,0		22,8		209,2		-		-	
2001 ⁽²⁾	888,8		341,3		42,9		313,3		609,2		377,0		213,7		258,3		23,0		220,7		-		-	
2002 ⁽²⁾	873,7		351,5		39,4		324,1		598,0		387,9		212,8		268,0		23,6		229,1		-		-	
2003 ⁽²⁾	856,3		366,4		37,1		339,7		583,4		403,3		211,7		283,4		24,1		243,4		-		-	
2004 ⁽²⁾	835,2		379,4		35,7		354,4		565,7		415,0		209,8		301,2		24,1		263,3		-		-	
2005 ⁽²⁾	815,1		399,2		34,1		374,0		549,0		436,7		207,8		316,9		24,2		289,5		-		-	
2006	334,2	464,2	466,2	386,0	19,7	12,4	408,4	373,7	276,8	259,3	496,3	420,1	27,0	178,8	261,1	342,7	10,7	13,7	303,8	319,4	-	-	-	-
2007 ⁽¹⁾	324,7	454,6	488,0	402,6	18,7	12,0	426,7	391,3	268,7	252,3	520,4	437,2	26,5	176,6	269,3	358,9	10,8	13,7	322,3	339,0	-	-	-	-

(*) A partir del 1 de enero de 2008 los pensionistas del Régimen Especial Agrario por Cuenta Propia se integran en el Régimen Especial de Trabajadores Autónomos.

**Pensiones en el Régimen Especial de Trabajadores Autónomos: Número e importe medio
(Miles de pensiones y Euros/mes. Primer día de cada mes)**

Años	Total				Incapacidad permanente				Jubilación				Viudedad				Muerte							
	Número		Importe Medio		Número		Importe Medio		Número		Importe Medio		Número		Importe Medio		Número		Importe Medio		Número		Importe Medio	
	Varones	Mujeres	Varones	Mujeres	Varones	Mujeres	Varones	Mujeres	Varones	Mujeres	Varones	Mujeres	Varones	Mujeres	Varones	Mujeres	Varones	Mujeres	Varones	Mujeres	Varones	Mujeres	Varones	Mujeres
2003 ⁽²⁾	926,6		399,5		81,8		445,2		560,6		446,9		249,2		310,5		32,6		162,2		2,4		253,0	
2004 ⁽²⁾	946,3		419,9		85,6		469,5		570,0		466,0		255,7		432,2		32,5		173,2		2,5		273,0	
2005 ⁽²⁾	968,3		445,6		89,0		498,6		582,6		495,3		261,7		454,4		32,5		187,4		2,4		293,0	
2006	441,6	554,8	557,0	403,4	61,7	30,8	554,3	473,9	340,1	260,6	592,3	439,8	23,0	245,1	303,7	369,8	15,6	16,9	200,1	216,1	2,5		312,4	
2007	455,0	567,4	587,0	423,2	64,6	32,4	581,2	496,1	349,8	266,3	624,5	461,5	23,6	250,4	314,8	387,0	15,7	16,8	212,0	229,1	2,5		334,5	
2008 (*)	786,3	1.025,2	584,1	440,3	84,2	45,0	582,3	497,5	623,6	518,8	620,6	477,4	50,4	429,4	305,8	399,9	26,1	25,6	274,4	283,6	8,4	6,5	370,1	374,3
2009	798,2	1.028,6	615,0	460,7	84,8	44,8	616,3	527,5	634,2	520,7	653,1	496,8	50,5	430,6	316,6	354,0	26,8	25,9	287,9	297,0	8,5	6,6	383,3	387,8
2010	811,6	1.031,8	638,7	475,5	86,2	44,6	641,1	547,1	645,6	522,9	678,2	510,7	50,4	431,5	323,4	437,0	27,3	26,2	297,9	307,2	8,7	6,6	392,3	396,1
2011	824,7	1.035,2	661,0	489,2	86,9	43,8	661,4	561,7	657,4	526,0	702,3	524,7	50,4	432,3	330,0	449,3	27,8	26,4	304,8	314,4	2,1	6,7	387,9	406,4
2012	835,8	1.036,0	683,3	502,3	87,5	42,9	679,9	575,4	666,7	527,3	727,1	540,3	50,4	431,7	336,6	461,4	107,4	97,9	373,4	378,1	2,2	6,8	395,5	418,1
2013	853,6	1.039,9	707,6	516,4	86,6	41,2	700,6	591,5	683,8	531,8	753,8	557,0	50,4	431,2	345,0	473,8	30,6	29,1	314,2	321,5	2,2	6,7	406,5	429,1
2014(P)	874,3	1.043,9	718,7	521,7	86,0	39,9	710,4	599,0	703,1	535,8	766,1	563,8	50,4	430,7	347,8	478,3	32,4	30,8	311,6	317,5	2,4	6,7	409,3	432,0

Fuente: Ministerio de Empleo y Seguridad Social

(*) A partir del 1 de enero de 2008 los pensionistas del Régimen Especial Agrario por Cuenta Propia se integran en el Régimen Especial de Trabajadores Autónomos, de acuerdo con lo establecido en la Ley 18/2007, de 4 de Julio.

(P) - Datos provisionales

DEMOGRAFÍA Y ASPECTOS SOCIALES

5.25. Pensiones en el Régimen Especial Agrario de trabajadores por cuenta ajena: Número e importe medio (Miles de pensiones y Euros/mes. Primer día de cada mes)

Años	Total				Incapacidad permanente				Jubilación				Muerte																	
	Número		Importe Medio		Número		Importe Medio		Número		Importe Medio		Viudedad				Orfandad				Favor familiar									
	Varones	Mujeres	Varones	Mujeres	Varones	Mujeres	Varones	Mujeres	Varones	Mujeres	Varones	Mujeres	Varones	Mujeres	Varones	Mujeres	Varones	Mujeres	Varones	Mujeres	Varones	Mujeres	Varones	Mujeres						
2002 ⁽²⁾	672,2		366,9		67,0		360,1		365,1		411,4		211,9		315,2				24,9				188,5				3,3		243,0	
2003 ⁽²⁾	669,7		382,1		66,3		374,8		363,6		427,1		211,5		330,4				25,1				201,1				3,3		259,0	
2004 ⁽²⁾	664,1		395,0		66,5		386,3		359,3		436,8		210,4		345,6				24,6				218,0				3,2		277,2	
2005 ⁽²⁾	659,5		416,2		66,1		406,3		356,8		461,4		209,1		364,2				24,3				242,0				3,2		297,0	
2006	314,0	343,0	482,6	395,4	39,5	26,7	445,9	394,8	248,3	107,5	510,0	426,8	13,7	194,1	292,0	387,1	11,0	13,0	261,3	278,3	3,2		297,0		3,2		315,7			
2007	306,9	345,1	504,1	413,8	38,8	28,3	462,8	407,3	241,9	109,8	533,8	444,8	13,9	192,5	301,1	405,8	10,9	12,9	280,2	297,6	3,1		336,0		3,1		360,2			
2008	301,1	347,7	535,7	440,3	37,5	29,6	487,9	426,9	236,9	113,5	568,0	471,2	14,1	190,2	314,6	432,4	12,0	11,8	310,4	319,7	3,1		336,0		3,1		360,2			
2009	295,7	350,0	557,0	460,3	36,3	30,5	507,1	442,1	232,3	117,5	591,8	486,7	14,4	187,5	323,4	455,6	12,2	11,8	326,9	338,2	0,5	2,7	334,1	379,5	0,5	2,7	338,6	388,1		
2010	290,3	351,7	572,2	474,6	35,3	31,0	522,4	452,1	227,4	121,5	608,8	498,4	14,6	184,7	338,2	473,0	12,4	11,8	339,6	353,1	0,5	2,7	345,0	398,1	0,6	2,7	349,6	398,1		
2011	284,6	352,5	584,8	484,4	34,1	30,9	537,0	462,8	222,4	125,3	623,0	506,3	14,9	181,9	332,1	482,1	12,6	11,8	349,6	364,6	0,6	2,7	345,0	398,1	0,6	2,7	349,6	398,1		
2012(1)	-	-	-	-	-	-	-	-	-	-	-	-	-	-	-	-	-	-	-	-	-	-	-	-	-	-	-	-	-	

(1) A partir del 1 de enero de 2012, los trabajadores por cuenta ajena del Régimen Especial Agrario pasan a integrarse en el Régimen General, como un Sistema Especial para Trabajadores por Cuenta Ajena Agrarios, de acuerdo a lo establecido en la Ley 28/2011 22 septiembre

Pensiones en el Régimen Especial de Trabajadores del Mar: Número e importe medio. (Miles de pensiones y Euros/mes. Primer día de cada mes)

Años	Total				Incapacidad permanente				Jubilación				Muerte																	
	Número		Importe Medio		Número		Importe Medio		Número		Importe Medio		Viudedad				Orfandad				Favor familiar									
	Varones	Mujeres	Varones	Mujeres	Varones	Mujeres	Varones	Mujeres	Varones	Mujeres	Varones	Mujeres	Varones	Mujeres	Varones	Mujeres	Varones	Mujeres	Varones	Mujeres	Varones	Mujeres	Varones	Mujeres						
2002 ⁽²⁾	129,7		582,4		9,8		576,6		69,8		747,7		43,4		371,2				5,7				229,9				0,9		308,2	
2003 ⁽²⁾	130,1		614,4		9,7		606,1		69,9		785,9		43,8		398,3				5,7				246,6				0,9		327,8	
2004 ⁽²⁾	130,2		647,0		9,8		632,9		54,5		819,5		44,2		432,2				5,5				268,1				0,9		359,2	
2005 ⁽²⁾	130,3		680,5		9,6		663,2		54,9		861,7		44,5		454,4				5,4				289,2				0,9		384,9	
2006	79,9	51,0	869,5	470,2	8,7	0,8	709,9	507,3	66,9	3,4	924,3	517,0	1,1	43,8	420,3	476,2	2,6	2,6	301,0	319,8	0,9		405,8		0,9		427,6			
2007	79,5	51,5	908,3	492,0	8,6	0,9	736,6	525,1	66,8	3,5	964,7	537,4	1,1	44,1	435,8	497,8	2,6	2,6	318,1	341,3	0,9		427,6		0,9		453,7			
2008	78,3	52,8	968,5	523,2	8,4	1,0	779,6	554,4	66,5	3,9	1.023,9	568,6	0,5	45,0	407,7	528,5	2,2	1,8	340,7	346,1	0,9		427,6		0,9		453,7			
2009	78,0	53,2	1.010,1	547,8	8,2	1,1	810,8	581,1	66,5	4,1	1.066,5	586,0	0,3	45,1	386,0	553,2	2,7	2,2	361,1	369,1	0,3		421,0		0,6		483,0			
2010	77,8	53,4	1.037,2	565,2	8,0	1,1	831,5	593,4	66,5	4,4	1.094,7	600,8	0,3	45,1	407,0	570,7	2,7	2,2	374,7	386,6	0,3	0,7	433,4	495,9	0,3	0,7	448,5	516,0		
2011	77,6	53,7	1.067,1	579,4	7,7	1,1	852,2	603,5	66,6	4,6	1.125,3	615,7	0,4	45,1	416,7	584,4	2,7	2,2	388,8	364,6	0,3	0,7	448,5	516,0	0,3	0,7	448,5	516,0		
2012	77,3	53,8	1.094,2	593,8	7,5	1,1	870,5	619,0	66,4	4,9	1.154,5	631,8	0,4	45,0	422,7	598,7	2,7	2,2	400,5	414,7	0,3	0,7	453,6	526,0	0,3	0,7	453,6	526,0		
2013	77,1	54,0	1.123,8	608,8	7,3	1,1	891,7	634,2	66,3	5,2	1.186,6	647,3	0,4	44,8	432,6	614,0	2,8	2,3	411,2	421,9	0,3	0,6	462,0	549,4	0,3	0,6	462,0	549,4		
2014(P)	76,6	54,2	1.139,2	614,2	7,1	1,1	897,4	645,0	65,9	5,6	1.204,5	651,9	0,4	44,6	439,6	619,6	2,9	2,4	413,1	425,8	0,3	0,7	470,8	555,1	0,3	0,7	470,8	555,1		

Fuente: Ministerio de Empleo y Seguridad Social.
(P): Datos provisionales

DEMOGRAFÍA Y ASPECTOS SOCIALES

5.26. Beneficiarios de prestaciones por desempleo en el Sector Agrario según tipo de prestación ⁽¹⁾ (miles de personas) (Medias anuales. Último día de cada mes)

Años	Total		Nivel contributivo			Nivel asistencial		
			Total		Agrario	Total		Agrario
	Varones	Mujeres	Varones	Mujeres		Varones	Mujeres	
2004	543,6	521,5	360,4	302,7	12,6	172,9	189,8	8,5
2005	547,8	556,2	367,1	320,0	15,4	168,7	198,6	8,7
2006	552,2	593,4	376,3	344,1	17,2	164,3	209,6	9,3
2007	592,2	654,1	410,6	369,6	21,9	167,2	233,3	12,0
2008	871,8	776,6	652,5	448,4	30,8	204,0	275,9	15,5
2009	1.438,6	1.083,7	1.022,3	602,5	55,7	391,9	410,1	64,0
2010	1.620,8	1.268,2	897,7	574,2	51,6	686,7	604,8	96,5
2011	1.483,8	1.214,7	782,0	546,0	46,8	636,0	548,2	93,9
2012	1.541,2	1.260,6	800,6	580,6	51,8	646,9	539,9	104,0
2013	1.500,0	1.231,8	736,6	574,3	51,3	647,9	532,7	115,4
2014 (P)	1.296,6	1.118,2	568,3	491,5	53,8	599,2	494,0	118,7

Fuente: Ministerio de Empleo y Seguridad Social.

⁽¹⁾ No incluye el subsidio de trabajadores eventuales agrarios

(P) Datos provisionales

DEMOGRAFÍA Y ASPECTOS SOCIALES

5.27. Beneficiarios de prestaciones por desempleo según tipo de prestación y sector de actividad ⁽¹⁾ (miles de personas)
(Medias anuales. Último día de cada mes)

Años	Total	Nivel contributivo							Nivel asistencial					
		Total		Agrario	Industria	Construcción	Servicios	Total		Agrario	Industria	Construcción	Servicios	
		Varones	Mujeres					Varones	Mujeres					
2004	1.065,1	360,4	302,7	12,6	109,8	85,3	452,6	172,9	189,8	8,5	67,2	39,5	208,8	
2005	1.103,9	367,1	320,0	15,4	111,5	86,0	471,3	168,7	198,6	8,7	66,4	38,4	214,1	
2006	1.145,6	376,3	344,1	17,2	109,4	90,3	500,8	164,3	209,6	9,3	64,1	37,7	221,0	
2007	1.246,3	410,6	369,6	21,9	104,4	105,2	546,4	167,2	233,3	12,0	66,8	38,8	235,7	
2008	1.648,4	652,5	448,4	30,8	131,6	211,8	724,4	204,0	275,9	15,5	71,4	57,2	285,7	
2009	2.522,3	1.022,3	602,5	55,7	273,6	393,9	901,1	391,9	410,1	64,0	111,0	143,7	446,7	
2010	2.889,0	897,7	574,2	51,6	248,4	323,3	844,5	686,7	604,8	96,5	154,3	262,7	719,1	
2011	2.698,5	782,0	546,0	46,8	207,5	256,7	808,2	636,0	548,2	93,9	150,7	235,9	670,1	
2012	2.801,9	800,6	580,6	51,8	205,9	238,0	881,8	646,9	539,9	104,0	155,3	225,1	676,1	
2013	2.731,8	736,6	574,3	51,3	193,9	184,2	878,7	647,9	532,7	115,4	154,2	210,7	675,1	
2014 (P)	2.414,8	568,3	491,5	53,8	146,7	115,5	741,8	599,2	494,0	118,7	141,0	177,8	631,0	

Fuente: Ministerio de Empleo y Seguridad Social.

(1) Sin incluir el subsidio para trabajadores eventuales agrarios

(P) Datos provisionales.

DEMOGRAFÍA Y ASPECTOS SOCIALES

5.28. Beneficiarios de prestaciones del subsidio de trabajadores eventuales agrarios y número de jornadas trabajadas, según edad (miles de personas) (Medias anuales. Último día de cada mes)

Años (media anual)	Total			16-19 años			20-24 años		
	Total	De 0 a 7 jornadas trabajadas	Mas de 7 jornadas trabajadas	Total	De 0 a 7 jornadas trabajadas	Mas de 7 jornadas trabajadas	Total	De 0 a 7 jornadas trabajadas	Mas de 7 jornadas trabajadas
2004	197,3	159,3	38,0	0,4	0,2	0,1	8,4	5,5	2,9
2005	191,3	153,4	37,9	-	-	-	5,8	3,8	2,0
2006	184,9	147,9	36,9	-	-	-	3,5	2,2	1,3
2007	175,2	143,6	31,6	-	-	-	1,8	1,2	0,7
2008	166,3	135,6	30,6	-	-	-	0,8	0,5	0,3
2009	158,9	133,0	25,9	-	-	-	0,2	0,2	0,1
2010	153,8	130,0	23,7	-	-	-	0,0	0,0	0,0
2011	147,2	124,0	23,2	-	-	-	-	-	-
2012	140,2	120,5	19,7	-	-	-	-	-	-
2013	133,3	114,7	18,7	-	-	-	-	-	-
2014 (P)	128,1	109,2	18,9	-	-	-	-	-	-

Años (media anual)	25-54 años			55 y mas años		
	Total	De 0 a 7 jornadas trabajadas	Mas de 7 jornadas trabajadas	Total	De 0 a 7 jornadas trabajadas	Mas de 7 jornadas trabajadas
2004	127,9	97,3	30,6	60,6	56,2	4,4
2005	124,7	93,2	31,4	60,7	56,4	4,4
2006	121,0	89,4	31,6	60,4	56,4	4,0
2007	113,2	86,0	27,3	60,1	56,4	3,7
2008	106,4	79,6	26,8	59,0	55,5	3,5
2009	100,7	78,0	22,8	57,9	54,9	3,0
2010	96,6	75,6	21,0	57,1	54,4	2,7
2011	91,3	71,1	20,2	55,9	52,9	2,9
2012	84,7	67,9	16,9	55,5	52,6	2,8
2013	79,1	63,4	15,6	54,3	51,3	3,0
2014 (P)	74,5	58,5	16,0	53,7	50,7	3,0

Fuente: Ministerio de Empleo y Seguridad Social

P: Datos provisionales

DEMOGRAFÍA Y ASPECTOS SOCIALES

5.29. Beneficiarios de prestaciones del subsidio de trabajadores eventuales agrarios y número de jornadas trabajadas, según género (miles de personas) (Medias anuales. Último día de cada mes)

Años (media anual)	Total			Varones			Mujeres		
	Total	De 0 a 7 jornadas trabajadas	Mas de 7 jornadas trabajadas	Total	De 0 a 7 jornadas trabajadas	Mas de 7 jornadas trabajadas	Total	De 0 a 7 jornadas trabajadas	Mas de 7 jornadas trabajadas
2003	202,0	156,2	45,8	83,7	59,2	24,5	118,3	97,0	21,3
2004	197,2	159,3	37,9	80,0	59,3	20,7	117,2	100,0	17,2
2005	191,2	153,4	37,8	75,2	55,1	20,1	116,0	98,3	17,7
2006	184,8	147,9	36,9	70,2	51,4	18,8	114,6	96,5	18,1
2007	175,2	143,6	31,6	65,5	49,8	15,7	109,7	93,8	15,9
2008	166,3	135,7	30,6	61,6	46,1	15,5	104,6	89,5	15,1
2009	158,9	133,0	25,9	58,4	45,2	13,2	100,5	87,8	12,7
2010	153,8	130,0	23,7	56,0	43,7	12,2	97,8	86,3	11,5
2011	147,2	124,0	23,2	53,4	41,4	12,0	93,8	82,6	11,2
2012	140,2	120,5	19,7	50,5	40,2	10,4	89,7	80,3	9,3
2013	133,3	114,7	18,7	47,3	37,5	9,8	86,0	77,2	8,8
2014 (P)	128,1	109,2	18,9	45,2	35,2	10,0	83,0	74,0	8,9

Fuente: Ministerio de Empleo y Seguridad Social
P: Datos provisionales

DEMOGRAFÍA Y ASPECTOS SOCIALES

5.30. Autorizaciones de trabajo concedidos a extranjeros : Total y según sector de actividad ⁽¹⁾ (miles de personas)

Años	Total		Sector Agrario		No Agrario								No clasificables	
					Total		Industria		Construcción		Servicios			
	Varones	Mujeres	Varones	Mujeres	Varones	Mujeres	Varones	Mujeres	Varones	Mujeres	Varones	Mujeres	Varones	Mujeres
2003	169.780	114.683	20.343	8.198	137.362	99.073	19.736	6.746	54.398	2.705	63.228	89.622	12.075	7.412
2004	336.785	208.423	56.011	19.257	207.344	137.939	30.401	10.687	83.578	4.676	93.365	122.576	73.430	51.227
2005	587.783	443.161	101.251	28.267	412.545	339.583	43.623	14.151	179.950	8.808	188.972	316.624	73.987	75.311
2006	496.699	360.353	81.628	22.123	377.969	302.942	38.016	11.528	169.287	7.951	170.666	283.463	37.102	35.288
2007	301.393	197.818	42.801	15.876	233.058	161.728	25.369	7.166	96.831	4.888	110.858	149.674	25.534	20.214
2008	424.870	309.022	79.098	34.188	309.839	248.316	33.154	10.432	124.234	6.426	152.451	231.458	35.933	26.518
2009	205.795	164.480	28.930	6.530	149.789	111.438	12.890	3.779	41.027	2.380	95.872	105.279	27.076	46.512
2010	161.679	142.254	27.976	5.259	133.703	136.995	12.401	3.840	27.100	2.047	84.287	122.589	9.915	8.519
2011	164.565	151.029	41.767	13.338	122.798	137.691	8.866	2.269	18.968	1.454	83.516	125.487	11.448	8.481
2012	114.337	120.330	31.591	10.998	82.786	109.332	5.414	1.497	9.543	836	59.797	101.328	8.032	5.671
2013 (P)	85.440	90.170	29.076	10.789	56.364	79.381	3.396	942	4.941	536	43.340	74.297	4.687	3.606
2014 (A)	66.222	70.297	13.828	1.531	47.675	65.210	2.898	836	4.012	425	40.765	63.949	4.719	3.556

Fuente: Ministerio de Empleo y Seguridad Social

⁽¹⁾ Hasta el año 2008 se utiliza la CNAE-93, para el año 2009 se utiliza la CNAE-2009

(P) Datos provisionales

(A) Avance de datos

DEMOGRAFÍA Y ASPECTOS SOCIALES

5.31. Autorizaciones de trabajo concedidos a extranjeros : Total y según rama de actividad y género ⁽¹⁾ (miles de personas)

Años	Total		Sector Agrario		Industria									
					General		Industria Agroalimentaria		Industria de madera y corcho. Cestería y espartería		Industria del papel. Artes gráficas y edición.		Fabricación muebles. Otras industrias manufactureras. Reciclaje.	
	Varones	Mujeres	Varones	Mujeres	Varones	Mujeres	Varones	Mujeres	Varones	Mujeres	Varones	Mujeres	Varones	Mujeres
2003	169.780	114.683	20.343	8.198	19.736	6.746	4.102	2.314	1.120	125	950	430	1.432	328
2004	336.785	208.423	56.011	19.257	30.401	10.687	6.702	4.494	1.870	334	1.098	435	2.481	629
2005	587.783	443.161	101.251	28.267	43.623	14.151	8.774	5.073	3.531	419	1.870	795	4.217	992
2006	496.699	360.353	81.628	22.123	38.016	11.528	7.643	4.016	3.090	331	1.645	731	3.523	760
2007	301.393	197.818	42.801	15.876	25.369	7.166	5.353	2.915	1.954	198	1.105	418	1.911	437
2008	424.870	309.022	79.098	34.188	33.154	10.432	7.015	4.060	2.118	201	1.549	671	2.686	614

Fuente: Ministerio de Empleo y Seguridad Social

Los datos por sectores y divisiones de actividad estan referidos a CNAE-93

Años	Total		Sector Agrario		Industria											
					General		Industria de la Alimentación		Industria de madera y corcho,excepto muebles; Cestería y espartería		Industria del papel		Artes gráficas y reproducción de soportes grabados: impresión, encuadernación		Fabricación muebles	
	Varones	Mujeres	Varones	Mujeres	Varones	Mujeres	Varones	Mujeres	Varones	Mujeres	Varones	Mujeres	Varones	Mujeres		
2009	205.795	164.480	28.930	6.530	12.890	3.779	3.092	1.386	746	69	159	47	458	139	465	90
2010	161.679	142.254	27.976	5.259	12.401	3.840	2.565	1.036	584	49	127	35	323	99	337	63
2011	163.756	150.241	41.795	13.356	8.845	2.259	2.252	759	489	28	114	21	293	92	258	34
2012	114.377	120.330	31.591	10.998	5.414	1.497	1.371	438	288	24	73	20	209	59	148	24
2013 (P)	85.440	90.170	29.076	10.789	3.396	942	856	278	180	19	37	12	123	29	82	11
2014 (A)	66.222	70.297	13.828	1.531	2.898	836	755	234	157	15	28	4	96	31	72	11

Fuente: Ministerio de Empleo y Seguridad Social.

Los datos por sectores y divisiones de actividad están referidos a la CNAE-2009

(P) Datos provisionales

(A) Avances datos

DEMOGRAFÍA Y ASPECTOS SOCIALES

5.32. Accidentes en jornada de trabajo: Total y por sectores, según sector de actividad (miles de personas)

Años	Total	Sector Agrario			Industria				
		Total	Agricultura, Ganadería y Silvicultura	Pesca	General	Industria Agroalimentaria	Industria de madera y corcho. Cestería y espartería.	Industria del papel. Artes gráficas y edición.	Fabricación muebles. Otras industrias manufactureras. Reciclaje.
2003	874.724	34.710	30.677	4.033	237.967	33.869	12.604	11.186	14.193
2004	871.724	35.024	30.916	4.108	244.740	36.861	14.851	11.409	14.565
2005	890.872	34.265	30.578	3.687	242.336	36.350	14.773	11.490	15.314
2006	911.561	33.938	30.338	3.600	244.344	35.898	15.163	11.373	15.992
2007	924.981	34.475	30.932	3.543	245.074	36.405	14.397	10.589	15.745

Fuente: Ministerio de Empleo y Seguridad Social

Los datos por sectores de actividad están referidos a CNAE-93

Años	Total	Sector Agrario				Industria				
		Total	Agricultura, ganadería, caza y servicios relacionados con las mismas	Silvicultura y explotación forestal	Pesca y acuicultura	General	Industria de la alimentación	Industria de la madera y del corcho, excepto muebles; cestería y espartería.	Industria del papel	Fabricación muebles
2008 ⁽¹⁾	804.959	27.227	20.850	3.354	3.023	203.557	27.186	7.959	3.760	7.415
2009 ⁽²⁾	617.440	27.681	21.112	3.654	2.915	142.497	21.770	5.080	2.620	4.588
2010	569.523	27.487	21.249	3.391	2.847	130.321	20.599	4.591	2.331	4.180
2011	512.584	28.059	22.160	3.234	2.665	115.440	18.931	4.028	2.157	3.451
2012	408.537	25.358	20.594	2.132	2.632	88.642	15.499	2.982	1.633	2.417
2013	404.284	27.695	22.662	2.310	2.723	83.623	15.512	2.645	1.600	2.016
2014 (P)	417.377	30.092	24.862	2.630	2.600	86.270	16.637	2.751	1.587	2.025

Fuente: Ministerio de Empleo y Seguridad Social

Los datos por sectores de actividad están referidos a CNAE-2009

(1) Los datos se han reconvertido a la CNAE-2009

(2) Los datos a partir de enero de 2009 reflejan la nueva Clasificación Nacional de Actividades Económicas CNAE 2009 establecida en el Real Decreto 475/2007, de 13 de abril.

Para los años anteriores se utiliza la CNAE-93

(P) Datos provisionales

DEMOGRAFÍA Y ASPECTOS SOCIALES

5.33. Accidentes en jornada de trabajo: Total según edad y género (miles de personas)

Años	Varones											
	Total	De 16 y 17 años	De 18 y 19 años	De 20 a 24 años	De 25 a 29 años	De 30 a 34 años	De 35 a 39 años	De 40 a 44 años	De 45 a 49 años	De 50 a 54 años	De 55 a 64 años	De 65 y más años
2006	723.416	8.767	23.641	96.872	124.433	118.146	103.756	85.091	65.060	46.586	50.513	551
2007	723.518	8.245	23.037	91.975	118.961	119.436	104.541	88.054	67.686	48.788	52.167	628
2008	610.796	4.952	16.528	70.136	95.298	101.681	89.964	77.895	60.798	45.083	47.833	628
2009	453.762	1.665	7.672	41.785	64.639	76.816	70.438	62.140	50.412	37.978	39.704	513
2010	413.623	867	5.291	33.876	56.046	70.844	65.750	58.439	48.173	36.852	36.999	486
2011	368.465	602	3.567	26.941	46.224	61.718	61.303	53.906	44.751	34.376	34.606	471
2012	288.635	299	1.953	17.925	32.838	46.354	48.996	43.823	37.123	29.478	29.491	355
2013	278.078	291	1.649	14.969	29.149	43.016	48.630	43.465	37.121	29.703	29.696	389
2014 (P)	286.525	210	1.269	13.816	27.781	40.853	50.464	46.235	39.448	32.105	33.511	833

Años	Mujeres											
	Total	De 16 y 17 años	De 18 y 19 años	De 20 a 24 años	De 25 a 29 años	De 30 a 34 años	De 35 a 39 años	De 40 a 44 años	De 45 a 49 años	De 50 a 54 años	De 55 a 64 años	De 65 y más años
2006	188.145	1.371	5.161	23.723	31.239	27.618	25.318	24.282	21.454	15.099	12.637	243
2007	201.463	1.296	5.024	23.482	31.882	30.315	27.621	26.698	23.555	17.212	14.076	302
2008	194.163	856	4.071	20.312	29.044	28.821	26.581	26.393	23.968	18.396	15.412	309
2009	163.678	359	2.249	14.040	22.130	24.275	22.755	22.383	21.933	17.944	15.307	303
2010	155.900	183	1.644	12.006	19.657	23.035	21.997	21.909	21.192	18.212	15.735	330
2011	144.119	133	1.203	9.954	16.768	20.820	20.460	20.171	20.126	17.884	16.286	314
2012	119.902	72	675	6.978	12.576	16.267	16.683	16.829	17.298	16.065	16.133	326
2013	126.206	61	543	6.077	11.643	16.062	17.706	17.370	18.923	18.270	19.143	408
2014 (P)	130.852	55	455	5.606	11.390	15.281	18.171	18.335	19.216	19.589	22.040	712

Años	Ambos sexos											
	Total	De 16 y 17 años	De 18 y 19 años	De 20 a 24 años	De 25 a 29 años	De 30 a 34 años	De 35 a 39 años	De 40 a 44 años	De 45 a 49 años	De 50 a 54 años	De 55 a 64 años	De 65 y más años
2006	924.981	9.541	28.061	115.457	150.843	149.751	132.162	114.752	91.241	66.000	66.243	930
2007	804.959	5.808	20.599	90.448	124.342	130.502	116.545	104.288	84.766	63.479	63.245	937
2008	804.959	5.808	20.599	90.448	124.342	130.502	116.545	104.288	84.766	63.479	63.245	937
2009	617.440	2.024	9.921	55.825	86.769	101.091	93.193	84.523	72.345	55.922	55.011	816
2010	569.523	1.050	6.935	45.882	75.703	93.879	87.747	80.348	69.365	55.064	52.734	816
2011	512.584	735	4.770	36.895	62.992	82.538	81.763	74.077	64.877	52.260	50.892	785
2012	408.537	371	2.628	24.903	45.414	62.621	65.679	60.652	54.421	45.543	45.624	681
2013	404.284	352	2.192	21.046	40.792	59.078	66.336	60.835	56.044	47.973	48.839	797
2014 (P)	417.377	265	1.724	19.422	39.171	56.134	68.635	64.570	58.666	51.694	55.551	1.545

Fuente: Ministerio de Empleo y Seguridad Social
(P) Datos provisionales

SEGUNDA PARTE

ESTADISTICAS AMBIENTALES

Capítulo 6.- Agua e indicadores del agua

Capítulo 7.- Atmósfera

Capítulo 8.- Residuos

Capítulo 9.- Costas

Capítulo 10.- Impacto ambiental

Capítulo 11.- Indicadores ambientales

Capítulo 12.- Medio natural

12.1.- Superficie y estructura forestal

12.2.- Repoblación forestal

12.3.- Gestión forestal sostenible

12.4.- Aprovechamientos forestales. Madera y leña

12.5.- Caza y pesca fluvial

12.6.- Red natura 2000 y espacios naturales protegidos

12.7.- Inventario nacional de erosión de suelos

12.8.- Inventario español de zonas húmedas

12.9.- Estado de salud de los bosques

12.10.- Incendios forestales

En esta segunda parte, de "Estadísticas de Medio Ambiente", se incluyen datos sobre la información estadística disponible y la más relevante sobre, agua e indicadores del agua, atmósfera, residuos, costas, impacto ambiental, indicadores ambientales, superficie forestal, repoblación forestal, gestión forestal sostenible, incendios forestales, inventarios nacionales, red natura 2000, madera y leña, caza y pesca, para el análisis del sector del medio ambiente, con sus ramas de actividad correspondientes.

CAPITULO 6: AGUAS E INDICADORES DEL AGUA

Se incluyen en este capítulo, datos sobre la cantidad de recursos hídricos, los usos y la calidad del agua. La información se presenta por Demarcaciones Hidrográficas o Comunidades Autónomas.

La demanda de agua es el volumen en cantidad y calidad, que los usuarios están dispuestos a adquirir para satisfacer un determinado objetivo de producción o consumo. Se encuentra condicionada por factores como el precio de los servicios, el nivel de renta, el tipo de actividad, la tecnología u otros.

Enlaces de interés:

Sistema Integrado de Información del Agua

<http://www.magrama.gob.es/es/agua/temas/planificacion-hidrologica/sia-/default.aspx>

Boletín Hidrológico

<http://www.magrama.gob.es/es/agua/temas/evaluacion-de-los-recursos-hidricos/boletin-hidrologico/default.aspx>

Observatorio Nacional de la Sequía

<http://www.magrama.gob.es/es/agua/temas/observatorio-nacional-de-la-sequia/default.aspx>

Programa ERHIN (Evaluación de Recursos Hídricos derivados de la Innivación de alta montaña)

<http://www.magrama.gob.es/es/agua/temas/evaluacion-de-los-recursos-hidricos/erhin/>

Resumen sobre SIMPA

<http://servicios2.marm.es/sia/visualizacion/descargas/series.jsp>

Instituto Nacional de Estadística

<http://www.ine.es>

OBSERVACIONES METODOLOGICAS

Recursos hídricos: Se consideran recursos hídricos a todas aquellas fuentes de agua que son útiles o que potencialmente podrían serlo para satisfacer las necesidades humanas y medioambientales. Dentro de los diferentes usos del agua se debe incluir los propios de consumo humano y urbano, agrícola, industrial, recreativo y de actividades medioambientales. Dentro de los recursos hídricos, se incluyen los datos de:

- precipitación
- recursos hídricos naturales
- aportación en ríos
- almacenamiento en embalses
- estado hidrológico
- volumen de agua en forma de nieve

La precipitación es una variable ambiental clave ya que es el origen de los recursos hídricos naturales y puede decirse que desencadena el resto de procesos del ciclo hidrológico. Se muestra el valor medio anual de la precipitación calculado como suma de los valores medios mensuales obtenidos mediante el modelo de Simulación Precipitación-Aportación (SIMPA). SIMPA es un modelo matemático de simulación de las aportaciones naturales de recursos hídricos que ha sido desarrollado por el Centro de Estudios y Experimentación de Obras Públicas (CEDEX). Este modelo emplea los datos recogidos desde 1940 por las más de 5.000 estaciones meteorológicas de la Agencia Estatal de Meteorología.

Los recursos hídricos naturales renovables son la aportación total de agua a un territorio mediante el ciclo hidrológico, suma de la aportación superficial que discurre por la red fluvial y la aportación subterránea, que es la que emana hacia la superficie de un territorio a través de los acuíferos. Se trata de un indicador de gran relevancia para la planificación hidrológica, ya que a partir del valor del recurso hídrico natural es posible estimar el recurso hídrico disponible en un territorio para su empleo en los distintos usos del agua, teniendo en cuenta las necesidades ambientales. Se representa el valor medio anual de los recursos hídricos en régimen natural calculado a partir de los valores mensuales obtenidos mediante el modelo SIMPA.

La aportación en los ríos principales se calcula totalizando los caudales registrados en estaciones de aforo seleccionadas a lo largo de cada año y agregando estos valores a escala nacional y por demarcaciones hidrográficas. Las estaciones seleccionadas se sitúan en puntos próximos a las desembocaduras de los principales ríos y en la cercanía a la frontera con Portugal de los ríos transfronterizos más importantes.

El almacenamiento en embalses muestra el volumen almacenado en los embalses de capacidad superior a 5 hm³, e incluyen los destinados a usos consuntivos y a la generación de energía hidroeléctrica. Los valores se corresponden al comienzo del año hidrológico, el 1 de Octubre de cada año.

El estado hidrológico muestra la incidencia de la sequía en la utilización de los recursos hídricos en las cuencas hidrográficas a través de un índice desarrollado por el Ministerio de Medio Ambiente y Medio Rural y Marino para realizar el seguimiento de la sequía. El indicador se elabora a partir de los valores del indicador de seguimiento de la sequía en cada sistema de explotación. Los valores de las demarcaciones hidrográficas se obtienen mediante la ponderación en función del volumen de la demanda de agua en cada sistema respecto al volumen total demandado en la demarcación. De forma análoga se pondera el peso de cada demarcación hidrográfica al calcular el valor nacional.

El volumen de agua en forma de nieve muestra los volúmenes de agua almacenados en forma de nieve en las principales cuencas niveles. Los valores provienen del Programa ERHIN (Estudio de los recursos hídricos derivados de la innivación en alta montaña), cuyo principal cometido es el control sistemático de las reservas niveles disponibles en cada momento en los diferentes ámbitos montañosos españoles, con el fin de integrar las aportaciones hídricas producidas por la fusión de estas reservas en la gestión general de los recursos hídricos del territorio español. Los datos calculados por el modelo Aster para las acumulaciones niveles (desde el año 2002, que es cuando disponemos datos meteorológicos para todas las demarcaciones), se han calculado las acumulaciones máximas para cada año y con este dato hemos calculado las sumas de estos valores máximos para cada año. Por otro lado los valores promedio para los distintos periodos.

Usos del agua: La demanda de agua es el volumen en cantidad y calidad, que los usuarios están dispuestos a adquirir para satisfacer un determinado objetivo de producción o consumo. Se encuentra condicionada por factores como el precio de los servicios, el nivel de renta, el tipo de actividad, la tecnología u otros.

Los usos del agua se pueden categorizar como consuntivos y no-consuntivos. En el caso de los usos consuntivos, el agua ya no está disponible tras el uso por su evaporación, transpiración, incorporación a productos o cosechas o porque ha sido consumida por personas o el ganado; las pérdidas que se producen en el transporte y almacenamiento del agua también se consideran un uso consuntivo. Los usos no-consuntivos son aquellos en los que el volumen de agua extraído del medio acuático es reincorporado a dicho medio tras su utilización, como sucede en el uso del agua para la generación de energía hidroeléctrica.

Este apartado incluye las siguientes variables:

- Volumen de agua abastecida por habitante en el uso urbano (a los hogares y otros usos)
- Agua perdida en la red de distribución
- Consumo de agua de las explotaciones agrícolas por técnicas de riego
- Agua suministrada para usos agrícolas, usos industriales y abastecimiento urbano
- Valor unitario total del agua, valor unitario del abastecimiento del agua y valor unitario del saneamiento público

El volumen de agua abastecida por habitante en el uso urbano y el valor unitario del agua procede de los Indicadores sobre el agua del INE, serie 1996-2011 (referido a la población a 1 de enero de cada año, según el Padrón Municipal). En el primer caso, los datos incluyen exclusivamente los volúmenes medidos en los contadores de los usuarios (tanto comunitarios como individuales).

El agua perdida en la red de distribución procede de la Encuesta sobre el suministro y saneamiento del agua del INE. Por agua perdida en las redes de distribución debe entenderse la diferencia estimada entre el agua suministrada a dichas redes y los consumos medidos. Engloba a las pérdidas reales (las que se producen por fugas y averías), pero no incluye las pérdidas aparentes (fraudes, errores de medida y consumos no medidos).

El consumo de agua de las explotaciones agrícolas por técnicas de riego y el agua suministrada para usos agrícolas, usos industriales y abastecimiento urbano proceden de la encuesta sobre el uso del agua en el sector agrario del INE.

AGUA E INDICADORES DEL AGUA

6.1.1.1. RECURSOS HÍDRICOS-PRECIPITACIONES: Serie histórica del indicador de precipitaciones (mm)(1)

Año	Precipitación (mm)	Año	Precipitación (mm)	Año	Precipitación (mm)	Año	Precipitación (mm)
1940	913	1964	556	1988	554	2012 *	s/d
1941	631	1965	810	1989	661	2013	715
1942	669	1966	602	1990	624	2014	680
1943	602	1967	662	1991	571		
1944	480	1968	866	1992	575		
1945	723	1969	665	1993	569		
1946	781	1970	722	1994	503		
1947	648	1971	708	1995	799		
1948	570	1972	613	1996	766		
1949	533	1973	650	1997	726		
1950	775	1974	606	1998	508		
1951	743	1975	581	1999	564		
1952	553	1976	791	2000	787		
1953	585	1977	733	2001	597		
1954	640	1978	778	2002	732		
1955	809	1979	618	2003	739		
1956	545	1980	524	2004	438		
1957	600	1981	569	2005	620		
1958	808	1982	570	2006	704		
1959	843	1983	660	2007	595		
1960	771	1984	651	2008	604		
1961	800	1985	601	2009	842		
1962	839	1986	579	2010	668		
1963	734	1987	796	2011	473		

Fuente: Agencia Estatal de Meteorología y Centro de Estudios y Experimentación de Obras Públicas (CEDEX).

(1) Los valores difieren de los publicados en 2009 debido a la actualización del modelo SIMPA con que se calculan los datos.

* Se carece de datos. s/d

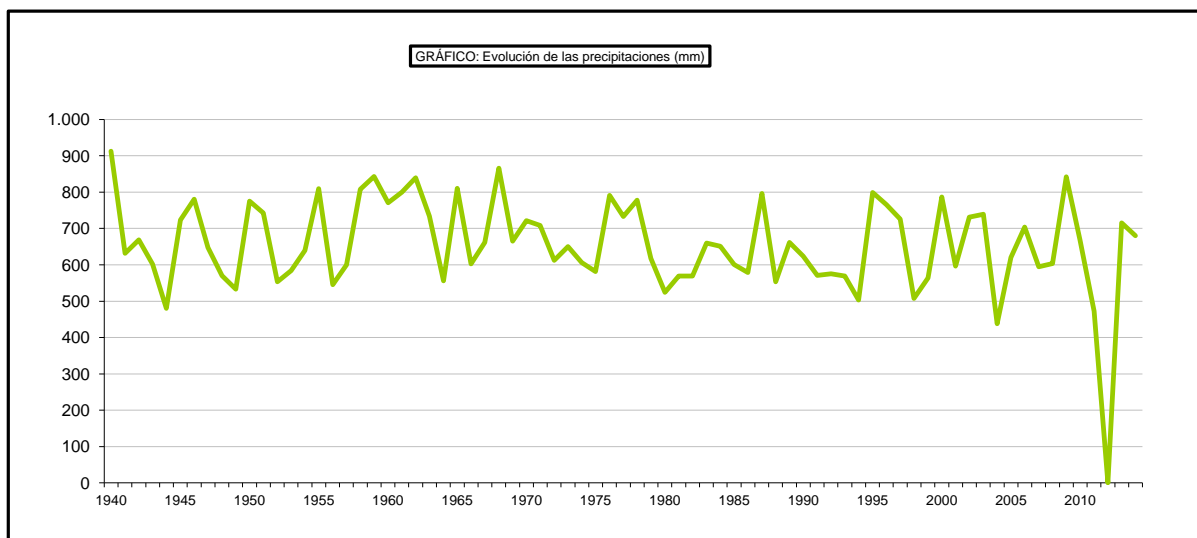

AGUA E INDICADORES DEL AGUA

6.1.1.2. RECURSOS HÍDRICOS-PRECIPITACIONES: Precipitaciones medias por períodos según demarcación hidrográfica terrestre

Demarcación hidrográfica	Precipitación media (l / m ²)			
	Periodo	Periodo	Año hidrológico 2010/11	Año hidrológico 2011/12
	1940/41-2011/12	2007/08-2011/12		
Miño-Sil	1.228,7	1.135,2	1.265,9	813,6
Galicia-Costa	1.525,3	1.362,8	1.321,5	1.105,5
Cantábrico Oriental	1.398,4	1.432,6	1.362,5	1.301,8
Cantábrico Occidental	1.251,5	1.283,7	1.347,9	1.078,1
Duero	610,6	554,6	593,6	407,6
Tajo	633,5	574,0	648,6	415,3
Guadiana	524,0	532,2	622,2	363,9
Guadalquivir	581,7	602,2	723,0	346,2
Cuenca Mediterránea Andaluza	540,4	600,2	654,1	368,7
Tinto, Odiel Y Piedras	640,1	657,9	894,2	355,5
Guadalete Y Barbate	776,3	812,1	865,0	516,7
Segura	380,8	414,0	334,7	329,0
Júcar	512,7	524,3	452,5	401,7
Ebro	641,7	575,6	545,4	470,3
Cuencas Internas De Cataluña	710,9	635,0	608,6	626,4
Islas Baleares	582,2	686,5	579,6	571,9
Gran Canaria	293,6	221,6	315,5	64,9
Fuerteventura	118,1	89,0	169,7	22,3
Lanzarote	131,2	141,3	154,4	39,2
Tenerife	365,2	278,5	339,4	103,1
La Palma	724,2	505,0	442,0	229,3
La Gomera	377,8	291,1	372,1	81,2
El Hierro	371,1	291,3	334,1	126,0
TOTAL	662,8	636,2	668,5	472,7

AGUA E INDICADORES DEL AGUA

6.1.2.1. RECURSOS HÍDRICOS-AGUAS SUPERFICIALES: Serie histórica del indicador de recursos hídricos naturales (1)

Año	Recursos hídricos naturales (mm)	Año	Recursos hídricos naturales (mm)	Año	Recursos hídricos naturales (mm)
1940	378	1964	156	1988	108
1941	193	1965	341	1989	219
1942	203	1966	190	1990	189
1943	157	1967	214	1991	127
1944	132	1968	328	1992	153
1945	228	1969	260	1993	187
1946	296	1970	209	1994	142
1947	198	1971	232	1995	310
1948	119	1972	182	1996	246
1949	151	1973	187	1997	252
1950	260	1974	161	1998	122
1951	233	1975	127	1999	157
1952	170	1976	303	2000	332
1953	172	1977	278	2001	125
1954	206	1978	337	2002	264
1955	294	1979	188	2003	244
1956	134	1980	135	2004	119
1957	172	1981	160	2005	164
1958	264	1982	186	2006	220
1959	360	1983	211	2007	141
1960	286	1984	242	2008	191
1961	324	1985	184	2009	347
1962	315	1986	143	2010	219
1963	297	1987	285	2011	105

Fuente: Centro de Estudios y Experimentación de Obras Públicas (CEDEX).

(1) Los valores difieren de los publicados en 2009 debido a la actualización del modelo SIMPA con que se calculan los datos.

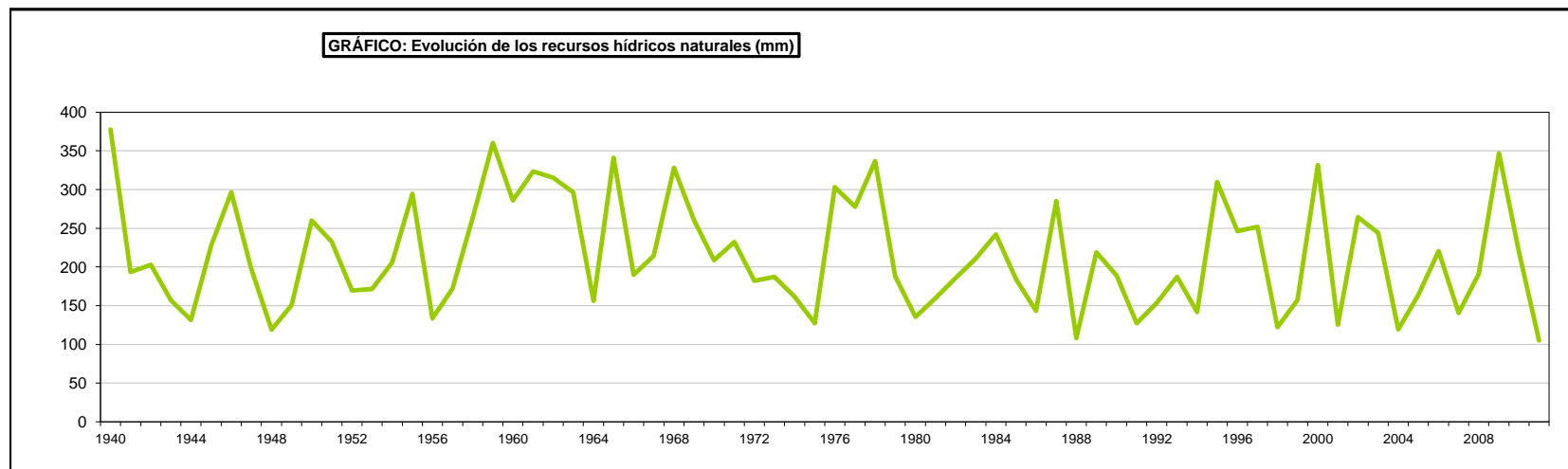

AGUA E INDICADORES DEL AGUA

6.1.2.2. RECURSOS HÍDRICOS-AGUAS SUPERFICIALES: Recursos hídricos naturales medios por periodos según demarcación hidrográfica terrestre

Demarcación hidrográfica	Precipitación media (l / m ²)			
	Periodo	Periodo	Año hidrológico 2010/11	Año hidrológico 2011/12
	1940/41-2011/12	2007/08-2011/12		
Miño-Sil	724,5	655,3	801,7	316,5
Galicia-Costa	908,3	752,1	758,4	425,9
Cantábrico Oriental	805,7	869,0	744,4	720,0
Cantábrico Occidental	724,3	789,4	836,9	583,4
Duero	158,4	136,2	157,9	69,2
Tajo	169,8	142,9	184,0	66,9
Guadiana	91,2	97,2	129,6	14,7
Guadalquivir	140,5	162,9	220,8	25,1
Cuenca Mediterránea Andaluza	167,5	217,8	249,1	62,6
Tinto, Odiel Y Piedras	148,9	176,7	288,8	16,0
Guadalete Y Barbate	235,1	253,6	235,6	47,7
Segura	52,9	64,8	56,7	31,3
Júcar	80,1	86,1	50,5	50,1
Ebro	184,9	156,9	145,0	101,7
Cuencas Internas De Cataluña	181,0	118,6	96,3	148,4
Islas Baleares	129,3	197,9	101,9	176,0
Gran Canaria	85,7	52,6	61,7	9,1
Fuerteventura	15,2	8,1	7,4	5,7
Lanzarote	17,9	19,7	17,4	8,3
Tenerife	120,5	78,2	70,6	14,1
La Palma	368,5	206,4	156,0	40,0
La Gomera	134,0	77,1	79,6	11,4
El Hierro	122,8	73,5	63,1	17,5
TOTAL	214,8	200,4	218,7	105,0

AGUA E INDICADORES DEL AGUA

6.1.2.3. RECURSOS HÍDRICOS-AGUAS SUPERFICIALES: Serie histórica del indicador de almacenamiento en embalses

Año	Capacidad (miles de hm ³)	Reserva (miles de hm ³)
1991	49,0	18,4
1992	49,0	17,7
1993	51,1	17,2
1994	51,1	13,4
1995	51,6	27,2
1996	51,6	30,2
1997	51,6	30,6
1998	53,1	23,4
1999	53,2	22,8
2000	53,2	29,0
2001	53,2	24,9
2002	53,2	30,0
2003	53,2	29,8
2004	53,3	21,0
2005	54,2	21,0
2006	54,2	24,6
2007	54,3	23,5
2008	54,4	23,0
2009	55,6	36,5
2010	55,6	34,2
2011	55,4	25,2
2012	55,6	30,8
2013	55,3	36,9
2014	56,0	39,4

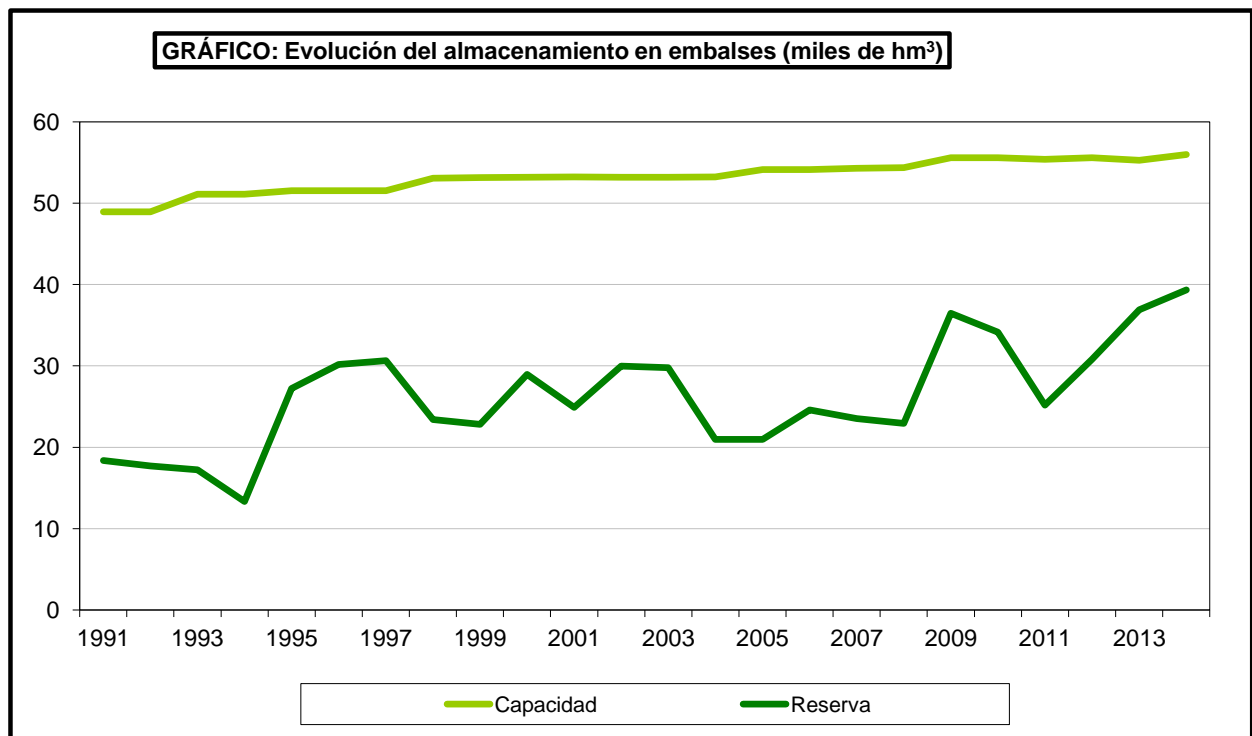

AGUA E INDICADORES DEL AGUA

6.1.2.4. RECURSOS HÍDRICOS-AGUAS SUPERFICIALES: Reserva en embalses media por períodos según demarcación hidrográfica terrestre

Demarcación Hidrográfica	Reserva total (miles de hm ³)			
	Periodo	Periodo	Año hidrológico 2011/12	Año hidrológico 2012/2013
	2001/02-2011/12	2007/08-2011/12		
Miño-Sil	0,06	0,06	0,06	0,07
Galicia-Costa	0,34	0,34	0,33	0,36
Cantábrico Oriental	1,66	1,67	1,46	1,75
Cantábrico Occidental	0,33	0,36	0,38	0,41
Duero	3,88	3,91	2,82	4,77
Tajo	5,03	5,15	4,42	6,08
Guadiana	5,08	5,12	5,02	6,60
Guadalquivir	0,17	0,17	0,18	0,17
Cuencas Mediterráneas Andaluzas	0,89	0,95	1,02	1,34
Guadalete y Barbate	3,85	4,36	4,27	6,52
Tinto, Odiel y Piedras	0,46	0,58	0,65	0,84
Segura	0,29	0,45	0,47	0,76
Júcar	0,97	1,22	1,21	1,61
Ebro	3,44	3,63	2,51	5,03
Cuencas Internas De Cataluña	0,42	0,48	0,40	0,58
TOTAL	26,86	28,46	25,18	36,88

Fuente de información: Boletín Hidrológico del Ministerio de Agricultura, Alimentación y Medio Ambiente

Demarcación Hidrográfica	Reserva total (miles de hm ³)			
	Periodo	Periodo	Año hidrológico 2012/13	Año hidrológico 2013/2014
	2002/03-2012/13	2008/09-2012/13		
Miño-Sil	0,06	0,07	0,07	0,07
Galicia-Costa	0,36	0,34	0,39	0,29
Cantábrico Oriental	1,72	1,73	1,82	1,73
Cantábrico Occidental	0,35	0,37	0,41	0,45
Duero	3,94	4,15	4,88	4,88
Tajo	5,05	5,47	6,14	5,64
Guadiana	5,21	5,69	6,65	6,45
Guadalquivir	0,17	0,17	0,17	0,16
Cuencas Mediterráneas Andaluzas	0,92	1,15	1,34	1,22
Guadalete y Barbate	4,09	5,23	6,56	5,87
Tinto, Odiel y Piedras	0,51	0,70	0,85	0,68
Segura	0,36	0,57	0,77	0,68
Júcar	1,05	1,41	1,63	1,31
Ebro	3,63	3,91	5,21	4,81
Cuencas Internas De Cataluña	0,44	0,52	0,60	0,57
TOTAL	27,85	31,45	37,47	34,80

Fuente de información: Boletín Hidrológico del Ministerio de Agricultura, Alimentación y Medio Ambiente

AGUA E INDICADORES DEL AGUA

6.1.3.1. RECURSOS HÍDRICOS-ESTADO HIDROLÓGICO: Serie histórica del indicador

Mes	Indicador estado hidrológico	Escenario	Mes	Indicador estado hidrológico	Escenario	Mes	Indicador estado hidrológico	Escenario
octubre-07	0,35	Prealerta	febrero-09	0,51	Normalidad	junio-10	0,56	Normalidad
noviembre-07	0,33	Prealerta	marzo-09	0,52	Normalidad	julio-10	0,56	Normalidad
diciembre-07	0,30	Prealerta	abril-09	0,53	Normalidad	agosto-10	0,55	Normalidad
enero-08	0,32	Prealerta	mayo-09	0,52	Normalidad	septiembre-10	0,54	Normalidad
febrero-08	0,29	Alerta	junio-09	0,48	Prealerta	octubre-10	0,54	Normalidad
marzo-08	0,31	Prealerta	julio-09	0,43	Prealerta	noviembre-10	0,54	Normalidad
abril-08	0,36	Prealerta	agosto-09	0,39	Prealerta	diciembre-10	0,53	Normalidad
mayo-08	0,42	Prealerta	septiembre-09	0,38	Prealerta	enero-11	0,51	Normalidad
junio-08	0,44	Prealerta	octubre-09	0,38	Prealerta	febrero-11	0,54	Normalidad
julio-08	0,43	Prealerta	noviembre-09	0,41	Prealerta	marzo-11	0,54	Normalidad
agosto-08	0,43	Prealerta	diciembre-09	0,52	Normalidad	abril-11	0,54	Normalidad
septiembre-08	0,41	Prealerta	enero-10	0,55	Normalidad	mayo-11	0,52	Normalidad
octubre-08	0,37	Prealerta	febrero-10	0,56	Normalidad	junio-11	0,43	Prealerta
noviembre-08	0,39	Prealerta	marzo-10	0,56	Normalidad	julio-11	0,47	Prealerta
diciembre-08	0,42	Prealerta	abril-10	0,55	Normalidad	agosto-11	0,45	Prealerta
enero-09	0,47	Prealerta	mayo-10	0,55	Normalidad	septiembre-11	0,44	Prealerta

Mes	Indicador estado hidrológico	Escenario	Mes	Indicador estado hidrológico	Escenario	Mes	Indicador estado hidrológico	Escenario
octubre-11	0,41	Prealerta	febrero-13	0,60	Normalidad	junio-14	0,67	Normalidad
noviembre-11	0,42	Prealerta	marzo-13	0,71	Normalidad	julio-14	0,62	Normalidad
diciembre-11	0,43	Prealerta	abril-13	0,77	Normalidad	agosto-14	0,58	Normalidad
enero-12	0,41	Prealerta	mayo-13	0,73	Normalidad	septiembre-14	0,58	Normalidad
febrero-12	0,38	Prealerta	junio-13	0,83	Normalidad	octubre-14	0,53	Normalidad
marzo-12	0,34	Prealerta	julio-13	0,81	Normalidad	noviembre-14	0,57	Normalidad
abril-12	0,37	Prealerta	agosto-13	0,79	Normalidad	diciembre-14	0,60	Normalidad
mayo-12	0,39	Prealerta	septiembre-13	0,72	Normalidad			
junio-12	0,35	Prealerta	octubre-13	0,65	Normalidad			
julio-12	0,35	Prealerta	noviembre-13	0,64	Normalidad			
agosto-12	0,31	Prealerta	diciembre-13	0,59	Normalidad			
septiembre-12	0,33	Prealerta	enero-14	0,68	Normalidad			
octubre-12	0,38	Prealerta	febrero-14	0,74	Normalidad			
noviembre-12	0,41	Prealerta	marzo-14	0,73	Normalidad			
diciembre-12	0,42	Prealerta	abril-14	0,74	Normalidad			
enero-13	0,56	Normalidad	mayo-14	0,71	Normalidad			

AGUA E INDICADORES DEL AGUA

6.1.3.2. RECURSOS HÍDRICOS-ESTADO HIDROLÓGICO: Serie histórica mensual del indicador según demarcación hidrográfica terrestre, 2013

Demarcación Hidrográfica	Enero	Febrero	Marzo	Abril	Mayo	Junio	Julio	Agosto	Septiembre	Octubre	Noviembre	Diciembre
MIÑO-SIL	0,71	0,63	0,71	0,87	0,58	0,48	0,37	0,37	0,41	0,49	0,64	0,46
CANTABRICO ORIENTAL	0,94	0,84	0,69	0,76	0,80	0,97	0,77	0,68	0,62	0,44	0,89	0,48
CANTABRICO OCCIDENTAL	0,88	0,78	0,87	0,69	0,63	0,65	0,42	0,39	0,28	0,16	0,56	0,34
DUERO	0,37	0,45	0,46	0,62	0,21	0,75	0,78	0,79	0,64	0,51	0,43	0,38
TAJO	0,45	0,54	0,82	0,89	0,89	0,84	0,74	0,63	0,56	0,55	0,50	0,53
GUADIANA	0,70	0,76	0,79	0,94	0,97	0,99	0,98	0,95	0,92	0,89	0,90	0,88
GUADALQUIVIR	0,78	0,82	0,92	0,92	0,92	0,90	0,85	0,79	0,79	0,76	0,74	0,75
ANDALUZAS	-	-	-	-	-	-	-	-	-	-	-	-
GUADALETE Y BARBATE	-	-	-	-	-	-	-	-	-	-	-	-
TINTO, ODIEL Y PIEDRAS	-	-	-	-	-	-	-	-	-	-	-	-
SEGURA	0,45	0,51	0,73	0,86	0,90	0,90	0,87	0,83	0,80	0,81	0,77	0,76
JUCAR	0,52	0,50	0,60	0,68	0,76	0,72	0,68	0,75	0,70	0,61	0,56	0,51
EBRO	0,56	0,58	0,70	0,72	0,76	0,83	0,86	0,84	0,75	0,65	0,66	0,60
CUENCAS INTERNAS DE CATALUÑA	-	-	-	-	-	-	-	-	-	-	-	-
BALEARES	-	-	-	-	-	-	-	-	-	-	-	-
CEUTA	-	-	-	-	-	-	-	-	-	-	-	-
MELILLA	-	-	-	-	-	-	-	-	-	-	-	-

Fuente de información: Ministerio de Agricultura, Alimentación y Medio Ambiente

RECURSOS HÍDRICOS-ESTADO HIDROLÓGICO: Serie histórica mensual del indicador según demarcación hidrográfica terrestre, 2014

Demarcación Hidrográfica	Enero	Febrero	Marzo	Abril	Mayo	Junio	Julio	Agosto	Septiembre	Octubre	Noviembre	Diciembre
MIÑO-SIL	0,71	0,81	0,65	0,59	0,41	0,38	0,28	0,41	0,39	0,33	0,64	0,39
CANTABRICO ORIENTAL	0,82	0,73	0,84	0,42	0,40	0,39	0,54	0,44	0,41	0,27	0,37	0,68
CANTABRICO OCCIDENTAL	0,67	0,60	0,75	0,37	0,21	0,20	0,27	0,23	0,19	0,15	0,36	0,60
DUERO	0,50	0,61	0,60	0,63	0,65	0,68	0,66	0,54	0,53	0,35	0,51	0,50
TAJO	0,69	0,80	0,83	0,87	0,86	0,77	0,65	0,56	0,51	0,51	0,58	0,65
GUADIANA	0,89	0,91	0,96	0,93	0,92	0,89	0,86	0,83	0,78	0,76	0,77	0,80
GUADALQUIVIR	0,79	0,86	0,86	0,88	0,85	0,80	0,72	0,67	0,68	0,68	0,72	0,72
ANDALUZAS	-	-	-	-	-	-	-	-	-	-	-	-
GUADALETE Y BARBATE	-	-	-	-	-	-	-	-	-	-	-	-
TINTO, ODIEL Y PIEDRAS	-	-	-	-	-	-	-	-	-	-	-	-
SEGURA	0,77	0,89	0,83	0,75	0,70	0,64	0,60	0,56	0,52	0,52	0,53	0,51
JUCAR	0,52	0,52	0,52	0,49	0,43	0,42	0,40	0,40	0,43	0,41	0,40	0,41
EBRO	0,69	0,73	0,71	0,77	0,73	0,69	0,62	0,62	0,64	0,58	0,58	0,63
CUENCAS INTERNAS DE CATALUÑA	-	-	-	-	-	-	-	-	-	-	-	-
BALEARES	-	-	-	-	-	-	-	-	-	-	-	-
CEUTA	-	-	-	-	-	-	-	-	-	-	-	-
MELILLA	-	-	-	-	-	-	-	-	-	-	-	-

Fuente de información: Ministerio de Agricultura, Alimentación y Medio Ambiente

AGUAS E INDICADORES DEL AGUA

6.1.4.1. RECURSOS HÍDRICOS-VOLUMEN DE AGUA EN FORMA DE NIEVE: Serie histórica del indicador

Año	Volumen de agua en forma de nieve (hm ³)
2003	3.489,0
2004	3.425,0
2005	3.401,0
2006	3.684,0
2007	2.065,0
2008	1.993,0
2009	3.937,0
2010	3.685,0
2011	2.811,0
2012	1.293,0
2013	3.208,0
2014	3.843,0

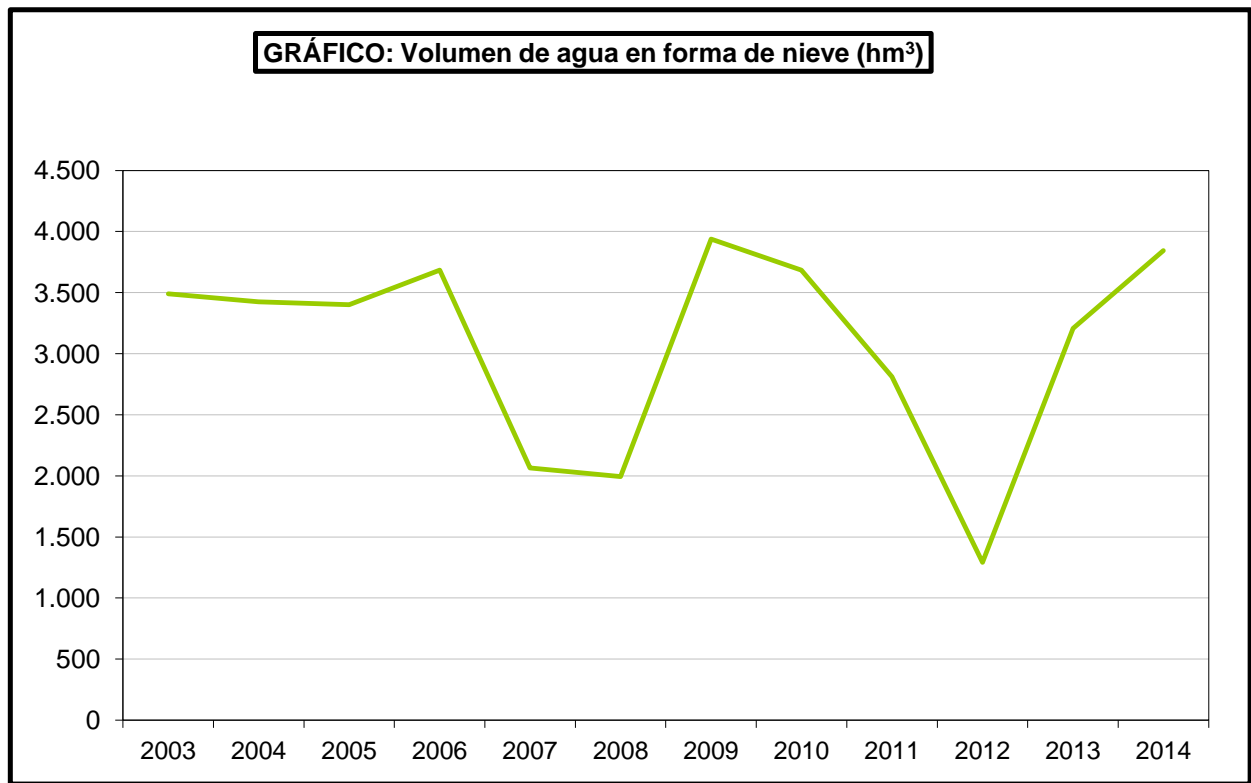

AGUA E INDICADORES DEL AGUA

6.1.4.2. RECURSOS HÍDRICOS-VOLUMEN DE AGUA EN FORMA DE NIEVE: Volumen medio por períodos según demarcación hidrográfica terrestre

Demarcación Hidrográfica Terrestre	Volumen de agua en forma de nieve media 2002-2014 (hm3)	Volumen de agua en forma de nieve media 2009-2014 (hm3)	Volumen de agua en forma de nieve 2013 (hm3)	Volumen de agua en forma de nieve 2014 (hm3)
CANTÁBRICO	647,0	532,0	540,0	254,0
CUENCAS INTERNAS CATALUÑA	33,9	—	—	—
DUERO	664,0	749,0	843,0	843,0
EBRO	1.324,0	1.422,0	1.436,0	2.172,0
GUADALQUIVIR	23,0	24,0	25,0	21,0
MIÑO-SIL	239,0	232,0	197,0	328,0
SUR	54,0	56,0	55,0	40,0
TAJO	118,0	115,0	112,0	179,0
Total España	3.102,9	3.130,0	3.208,0	3.837,0

GRÁFICO: Distribución del volumen de agua en forma de nieve según demarcación hidrográfica terrestre.

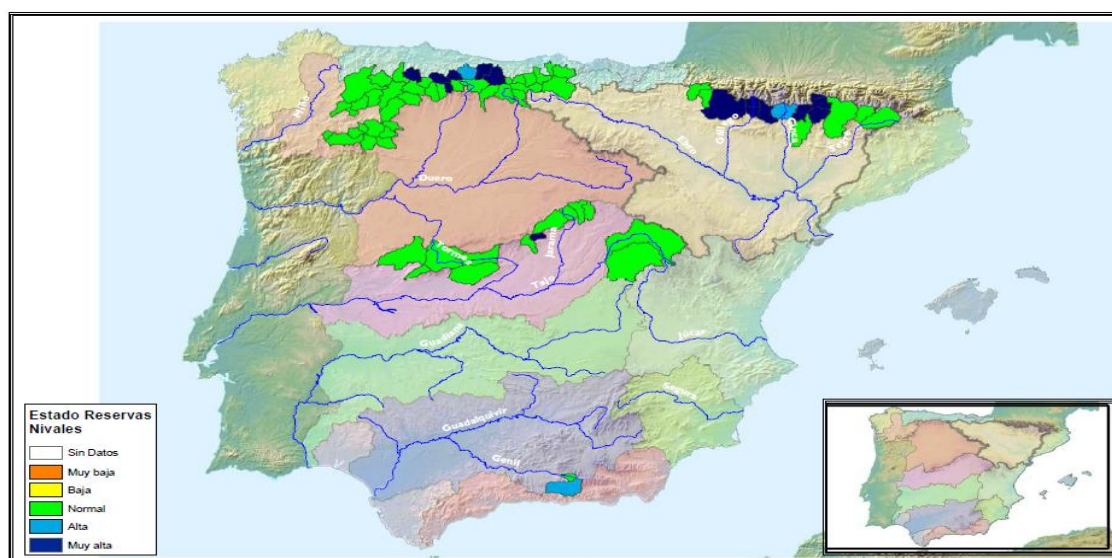

GOBIERNO DE ESPAÑA
MINISTERIO DE AGRICULTURA, ALIMENTACIÓN Y MEDIO AMBIENTE

Fecha: 07/07/2013

Estado Reservas Nivales
Conjunto territorio español



PROGRAMA ERHIN

AGUA E INDICADORES DEL AGUA

6.2.1. USOS DEL AGUA: Serie histórica de distribución de agua a los hogares

Comunidades Autónomas	Volumen de agua abastecida (litros/habitante/día)												
	2000	2001	2002	2003	2004	2005	2006	2007	2008	2009	2010	2011	2012
Galicia	128	124	131	143	158	154	161	143	146	139	132	133	134
P. de Asturias	151	155	158	161	174	183	188	185	177	165	159	153	130
Cantabria	188	174	182	185	190	195	205	189	188	180	173	161	155
País Vasco	154	151	147	149	152	141	130	125	139	126	122	117	119
Navarra	159	147	148	152	147	137	131	126	131	135	128	135	129
La Rioja	186	143	140	136	144	149	151	152	151	131	122	123	134
Aragón	176	174	170	169	165	156	152	143	150	148	144	132	138
Cataluña	186	184	182	183	179	167	154	151	139	132	133	130	126
Baleares	129	124	127	130	146	143	153	136	139	127	121	124	133
Castilla y León	153	146	155	168	174	163	150	154	153	162	167	170	152
Madrid	176	171	166	166	174	163	150	150	144	145	140	141	135
Castilla-La Mancha	188	200	185	184	182	177	170	163	155	146	152	156	146
C. Valenciana	166	156	158	163	184	178	192	186	189	174	157	152	160
R. de Murcia	145	151	146	149	165	166	170	166	159	166	158	152	143
Extremadura	156	169	165	163	180	175	185	187	158	163	160	144	140
Andalucía	183	181	184	184	192	200	180	158	157	156	143	140	129
Canarias	139	135	134	135	151	150	144	154	157	141	149	150	149
Ceuta y Melilla	153	158	146	139	146	141	145	135	133	126	163	170	118
ESPAÑA	168	165	164	167	175	170	164	157	154	149	144	142	137

Fuente: Instituto Nacional de Estadística (INE)

AGUA E INDICADORES DEL AGUA

6.2.2. USOS DEL AGUA: Serie histórica de distribución de agua a otros usos diferentes de los hogares

Comunidades Autónomas	Volumen de agua abastecida (litros/habitante/día)												
	2000	2001	2002	2003	2004	2005	2006	2007	2008	2009	2010	2011	2015
Galicia	128	151	130	93	84	83	70	72	61	58	57	50	57
P. de Asturias	61	87	77	83	94	91	96	82	78	59	65	62	72
Cantabria	142	163	150	158	119	124	117	84	98	73	70	76	85
País Vasco	91	115	107	128	128	123	115	128	122	115	113	109	80
Navarra	129	128	139	148	102	124	136	120	123	125	118	130	116
La Rioja	233	207	244	108	133	119	123	124	133	125	122	127	80
Aragón	79	74	91	110	89	99	91	76	88	78	74	71	83
Cataluña	102	102	84	70	59	52	80	86	69	60	60	60	63
Baleares	89	90	88	94	126	118	113	96	94	82	67	64	72
Castilla y León	139	130	133	148	109	102	105	65	74	57	76	81	83
Madrid	78	79	76	84	71	67	58	61	60	51	50	51	49
Castilla-La Mancha	84	68	60	81	72	79	74	70	65	56	40	53	56
C. Valenciana	79	83	65	76	79	60	57	56	57	43	43	43	42
R. de Murcia	31	79	83	73	89	93	77	62	60	49	42	49	55
Extremadura	54	77	82	128	115	103	100	65	73	39	38	43	51
Andalucía	66	78	74	82	92	100	89	75	69	57	53	52	62
Canarias	81	79	89	90	109	117	72	91	86	62	54	58	62
Ceuta y Melilla	36	33	33	45	44	51	51	48	48	52	66	70	41
ESPAÑA	88	95	88	91	87	85	81	76	72	60	58	59	61

Fuente: Instituto Nacional de Estadística (INE)

AGUA E INDICADORES DEL AGUA

6.2.3. USOS DEL AGUA: Serie histórica del agua perdida en su distribución: indicador "eficiencia uso de agua urbano"

Comunidades Autónomas	Agua perdida (miles de metros cúbicos)												
	2000	2001	2002	2003	2004	2005	2006	2007	2008	2009	2010	2011	2012
Galicia	40.118	47.728	52.385	55.316	55.928	47.549	46.293	44.413	53.280	40.086	49.554	40.723	48.868
P. de Asturias	25.697	22.433	17.352	20.985	24.930	14.823	11.671	19.133	20.246	24.453	22.285	23.138	19.545
Cantabria	15.552	16.215	15.567	8.858	15.977	16.388	21.632	13.827	14.004	15.059	19.880	21.746	18.605
País Vasco	77.691	71.040	65.371	30.108	21.479	28.633	27.597	36.037	36.007	34.380	36.965	39.251	23.798
Navarra	9.806	11.754	8.641	13.162	8.124	9.343	9.215	7.772	8.957	11.439	12.301	13.171	11.322
La Rioja	5.289	6.786	7.510	7.635	6.983	5.609	5.875	6.772	10.708	7.426	7.681	8.277	6.481
Aragón	61.457	51.127	44.476	38.561	32.023	36.714	27.151	32.899	34.251	36.821	37.673	27.575	26.029
Cataluña	167.632	119.021	139.601	117.978	115.059	110.622	105.445	120.341	108.691	100.873	102.525	94.819	88.895
Baleares	20.039	21.146	21.746	21.957	27.593	23.067	23.177	15.428	16.622	17.326	16.662	19.051	18.364
Castilla y León	75.863	75.609	63.253	51.165	65.796	57.617	48.317	51.021	57.030	62.265	65.316	63.510	50.999
Madrid	76.165	79.092	74.981	85.692	81.441	73.099	63.155	55.560	48.365	44.049	36.445	36.743	31.968
Castilla-La Mancha	33.958	36.216	35.214	42.826	38.071	37.757	38.847	32.670	41.634	50.356	51.028	50.390	41.331
C. Valenciana	157.709	124.971	125.616	154.183	139.747	125.717	124.504	131.350	128.894	102.445	113.650	100.323	102.978
R. de Murcia	19.364	23.348	21.789	18.850	28.442	17.247	20.674	19.431	21.890	20.805	20.094	21.387	18.959
Extremadura	17.009	17.242	19.558	22.268	30.866	31.733	25.245	20.446	22.117	20.075	24.353	23.585	27.736
Andalucía	153.328	163.441	175.892	198.345	195.530	182.077	146.706	127.445	135.508	146.889	136.217	143.965	125.439
Canarias	38.870	38.478	35.109	34.941	42.528	46.213	34.159	48.881	51.525	49.196	43.040	46.378	43.934
Ceuta y Melilla	4.869	7.174	3.369	4.563	547	6.814	5.135	6.743	10.669	7.086	6.833	2.864	5.691
ESPAÑA	1.000.416	932.821	927.430	927.393	931.064	871.022	784.798	790.169	820.398	791.029	802.502	776.895	710.942

Fuente: Instituto Nacional de Estadística (INE)

AGUA E INDICADORES DEL AGUA

6.2.4. USOS DEL AGUA:

Agua distribuida a las explotaciones agrícolas por técnicas de riego, 2012

Comunidades Autónomas	Técnica de riego (miles de metros cúbicos)			
	Aspersión	Goteo	Gravedad	Total
Andalucía	309.192	2.634.495	714.554	3.658.241
Aragón	708.468	156.444	1.370.003	2.234.915
Castilla y León	1.202.198	52.623	769.082	2.023.903
Castilla-La Mancha	860.596	764.777	149.052	1.774.425
Cataluña	218.613	210.038	1.000.183	1.428.834
Comunitat Valenciana	4.677	587.065	577.711	1.169.453
Extremadura	333.440	378.499	1.090.439	1.802.378
Murcia (Región de)	14.692	422.526	150.440	587.658
Navarra (Comunidad Foral de)	167.668	37.145	311.089	515.902
Rioja (La)	147.628	67.224	114.676	329.528
Resto de Comunidades Autónomas	99.008	76.254	132.216	307.478
ESPAÑA	4.066.180	5.387.090	6.379.445	15.832.715

Fuente: Instituto Nacional de Estadística (INE)

AGUA E INDICADORES DEL AGUA

6.2.5. USOS DEL AGUA:

Agua suministrada para usos agrícolas, usos industriales y abastecimiento urbano, 2012

Comunidades Autónomas	Volumen de agua (miles de metros cúbicos)				
	Adquirida y suministrada	Suministrada para usos agrícolas y ganaderos	Suministrada para otros usos industriales	Suministrada para abastecimiento urbano	Suministrada a otras unidades económicas
Andalucía	13.197	0	513	2.105	2.618
Aragón	427	38.630	26.240	20.872	85.742
Castilla y León	0	0	9	0	9
Castilla-La Mancha	0	48	0	90	138
Cataluña	550	564	626	64.247	65.437
Comunitat Valenciana	41.480	950	1.600	1.217	3.767
Extremadura	0	0	1.617	0	1.617
Murcia (Región de)	980	1.200	554	203	1.957
Navarra (Comunidad Foral de)	7.169	490	0	0	490
Rioja (La)	0	4	154	0	158
Resto de Comunidades Autónomas	278	0	0	346	346
ESPAÑA	64.081	41.886	31.313	89.080	162.279

Fuente: Instituto Nacional de Estadística (INE)

AGUA E INDICADORES DEL AGUA

6.2.6. USOS DEL AGUA: Serie histórica del valor unitario total del agua

Comunidades Autónomas	Valor unitario (euros/metro cúbico)												
	2000	2001	2002	2003	2004	2005	2006	2007	2008	2009	2010	2011	2012
Galicia	0,54	0,60	0,61	0,62	0,78	0,75	0,71	0,72	0,75	0,93	1,01	1,07	1,11
P. de Asturias	0,51	0,55	0,59	0,65	0,65	0,74	0,77	0,92	0,94	1,10	1,07	1,17	1,29
Cantabria	0,53	0,52	0,55	0,60	0,69	0,68	0,71	0,93	0,89	1,18	1,14	1,30	1,36
País Vasco	1,12	1,09	1,14	1,15	0,83	0,91	0,87	0,87	0,94	1,08	1,14	1,20	1,36
Navarra	0,60	0,59	0,63	0,73	1,11	1,12	1,25	1,41	1,23	1,23	1,36	1,25	1,38
La Rioja	0,41	0,42	0,44	0,54	0,96	0,98	0,93	1,06	0,97	0,93	0,91	0,90	1,02
Aragón	0,59	0,59	0,62	0,66	0,82	0,87	1,04	1,46	1,18	1,27	1,34	1,29	1,29
Cataluña	0,94	0,91	0,98	1,04	0,92	1,04	1,11	1,54	1,59	1,76	1,83	1,84	2,29
Baleares	1,32	1,45	1,48	1,42	1,31	1,58	1,61	1,85	1,89	2,00	2,69	2,19	2,38
Castilla y León	0,42	0,45	0,49	0,53	0,61	0,66	0,83	1,11	0,94	1,07	0,98	0,90	1,02
Madrid	0,69	0,76	0,81	0,86	1,00	1,09	1,27	1,28	1,57	1,67	1,64	1,69	1,90
Castilla-La Mancha	0,44	0,48	0,52	0,57	0,63	0,74	0,87	0,89	0,99	1,15	1,31	1,28	1,31
C. Valenciana	0,66	0,72	0,78	0,83	1,20	1,36	1,30	1,43	1,52	1,54	1,69	1,78	1,98
R. de Murcia	1,12	1,02	1,08	1,08	1,41	1,52	1,53	1,89	1,87	1,84	2,17	2,29	2,50
Extremadura	0,72	0,74	0,76	0,73	0,72	0,81	0,84	1,09	1,11	1,21	1,23	1,27	1,45
Andalucía	0,59	0,64	0,69	0,79	0,94	0,92	0,96	1,11	1,12	1,25	1,36	1,46	1,62
Canarias	1,58	1,66	1,67	1,68	1,64	1,65	1,74	1,69	1,70	1,90	1,90	2,02	1,97
Ceuta y Melilla	0,58	0,63	0,68	0,74	0,91	0,98	1,01	0,94	1,38	1,40	1,33	1,43	1,88
ESPAÑA	0,73	0,76	0,81	0,86	0,96	1,02	1,08	1,26	1,31	1,42	1,51	1,54	1,73

Fuente: Instituto Nacional de Estadística (INE)

AGUA E INDICADORES DEL AGUA

6.2.7. USOS DEL AGUA: Serie histórica del valor unitario del abastecimiento del agua

Comunidades Autónomas	Valor unitario (euros/metro cúbico)												
	2000	2001	2002	2003	2004	2005	2006	2007	2008	2009	2010	2011	2012
Galicia	0,45	0,49	0,51	0,50	0,51	0,47	0,50	0,42	0,46	0,59	0,61	0,64	0,72
P. de Asturias	0,33	0,36	0,39	0,41	0,48	0,47	0,46	0,51	0,53	0,58	0,56	0,62	0,67
Cantabria	0,34	0,34	0,36	0,40	0,47	0,45	0,49	0,58	0,55	0,78	0,68	0,73	0,83
País Vasco	0,67	0,64	0,70	0,69	0,38	0,43	0,45	0,50	0,56	0,57	0,57	0,62	0,73
Navarra	0,32	0,34	0,38	0,44	0,53	0,55	0,60	0,64	0,59	0,64	0,68	0,63	0,70
La Rioja	0,22	0,21	0,24	0,31	0,39	0,40	0,41	0,42	0,49	0,48	0,50	0,52	0,58
Aragón	0,37	0,37	0,38	0,42	0,41	0,40	0,47	0,56	0,56	0,60	0,62	0,59	0,66
Cataluña	0,78	0,76	0,79	0,82	0,77	0,83	0,87	0,85	0,93	1,05	1,11	1,12	1,14
Baleares	0,81	0,82	0,90	0,92	0,92	1,04	0,95	0,98	1,01	1,14	1,28	1,27	1,32
Castilla y León	0,36	0,37	0,41	0,41	0,43	0,39	0,41	0,46	0,44	0,52	0,48	0,49	0,50
Madrid	0,58	0,57	0,61	0,65	0,69	0,75	0,84	0,82	1,01	1,07	1,04	1,06	1,22
Castilla-La Mancha	0,35	0,37	0,39	0,42	0,47	0,49	0,53	0,58	0,64	0,73	0,84	0,78	0,85
C. Valenciana	0,55	0,55	0,59	0,64	0,70	0,70	0,78	0,88	0,97	0,95	1,03	1,11	1,22
R. de Murcia	0,80	0,84	0,88	0,87	0,90	0,97	1,00	1,16	1,20	1,25	1,53	1,61	1,73
Extremadura	0,56	0,54	0,56	0,54	0,56	0,57	0,59	0,68	0,66	0,78	0,81	0,85	0,97
Andalucía	0,38	0,44	0,48	0,56	0,63	0,59	0,64	0,69	0,72	0,80	0,85	0,89	0,97
Canarias	1,39	1,44	1,45	1,44	1,37	1,41	1,43	1,37	1,43	1,53	1,54	1,61	1,58
Ceuta y Melilla	0,58	0,63	0,68	0,74	0,74	0,79	0,82	0,71	1,04	1,04	1,02	1,23	1,40
ESPAÑA	0,56	0,57	0,61	0,64	0,66	0,67	0,71	0,75	0,81	0,88	0,92	0,95	1,03

Fuente: Instituto Nacional de Estadística (INE)

AGUA E INDICADORES DEL AGUA

6.2.8. USOS DEL AGUA: Serie histórica del valor unitario del saneamiento público

Comunidades Autónomas	Valor unitario (euros/metro cúbico)												
	2000	2001	2002	2003	2004	2005	2006	2007	2008	2009	2010	2011	2012
Galicia	0,09	0,11	0,10	0,12	0,27	0,28	0,21	0,30	0,29	0,34	0,40	0,43	0,39
P. de Asturias	0,18	0,19	0,20	0,24	0,17	0,27	0,31	0,41	0,41	0,58	0,51	0,55	0,62
Cantabria	0,19	0,18	0,19	0,20	0,22	0,23	0,22	0,35	0,34	0,40	0,46	0,57	0,53
País Vasco	0,45	0,45	0,44	0,46	0,45	0,48	0,42	0,37	0,38	0,51	0,57	0,58	0,63
Navarra	0,28	0,25	0,25	0,29	0,58	0,57	0,65	0,77	0,64	0,59	0,68	0,62	0,68
La Rioja	0,19	0,21	0,20	0,23	0,57	0,58	0,52	0,64	0,48	0,45	0,41	0,38	0,44
Aragón	0,22	0,22	0,24	0,24	0,41	0,47	0,57	0,90	0,62	0,67	0,72	0,70	0,63
Cataluña	0,16	0,15	0,19	0,22	0,15	0,21	0,24	0,69	0,66	0,71	0,72	0,72	1,15
Baleares	0,51	0,63	0,58	0,50	0,39	0,54	0,66	0,87	0,88	0,86	1,41	0,92	1,06
Castilla y León	0,06	0,08	0,08	0,12	0,18	0,27	0,42	0,65	0,50	0,55	0,50	0,41	0,52
Madrid	0,11	0,19	0,20	0,21	0,31	0,34	0,43	0,46	0,56	0,60	0,60	0,63	0,68
Castilla-La Mancha	0,09	0,11	0,13	0,15	0,16	0,25	0,34	0,31	0,35	0,42	0,47	0,50	0,46
C. Valenciana	0,11	0,17	0,19	0,19	0,37	0,43	0,46	0,55	0,55	0,59	0,66	0,67	0,76
R. de Murcia	0,32	0,18	0,20	0,21	0,51	0,55	0,53	0,73	0,67	0,59	0,64	0,68	0,77
Extremadura	0,16	0,20	0,20	0,19	0,16	0,24	0,25	0,41	0,45	0,43	0,42	0,42	0,48
Andalucía	0,21	0,20	0,21	0,23	0,31	0,33	0,32	0,42	0,40	0,45	0,51	0,57	0,65
Canarias	0,19	0,22	0,22	0,24	0,27	0,24	0,31	0,32	0,27	0,37	0,36	0,41	0,39
Ceuta y Melilla	-	-	-	-	0,17	0,19	0,19	0,23	0,34	0,36	0,31	0,20	0,48
ESPAÑA	0,17	0,19	0,20	0,22	0,29	0,33	0,36	0,51	0,50	0,54	0,59	0,59	0,70

Fuente: Instituto Nacional de Estadística (INE)

AGUA E INDICADORES DEL AGUA

6.3.1.1. CALIDAD DE LAS AGUAS SUPERFICIALES: Porcentaje de estaciones de control según contaminación orgánica de los ríos (DBO5), 2013

Demarcación Hidrográfica	Intervalo 0-3 mg/l (%)	Intervalo 3-10 mg/l (%)	Intervalo >10 mg/l (%)
Miño-Sil	100%	0%	0%
Galicia-Costa	91%	9%	0%
Cuencas Internas País Vasco	99%	1%	0%
Cantabrico Oriental	99%	1%	0%
Cantabrico Occidental	100%	0%	0%
Duero	88%	9%	3%
Tajo	90%	9%	1%
Guadiana	95%	5%	0%
Guadalquivir	64%	34%	2%
Cuencas Mediterraneas de Andalucía	79%	16%	5%
Cuencas del Guadalate y Barbate	59%	38%	3%
Cuencas del Tinto, Odiel, y Piedras.	89%	9%	3%
Segura	65%	29%	6%
Jucar	97%	2%	1%
Ebro	100%	0%	0%
Cuencas Internas de Cataluña	sd	sd	sd
Islas Baleares	sd	sd	sd
Islas Canarias	sd	sd	sd
Total España	89,85%	8,92%	1,23%

Fuente: Ministerio de Agricultura, Alimentación y Medio Ambiente

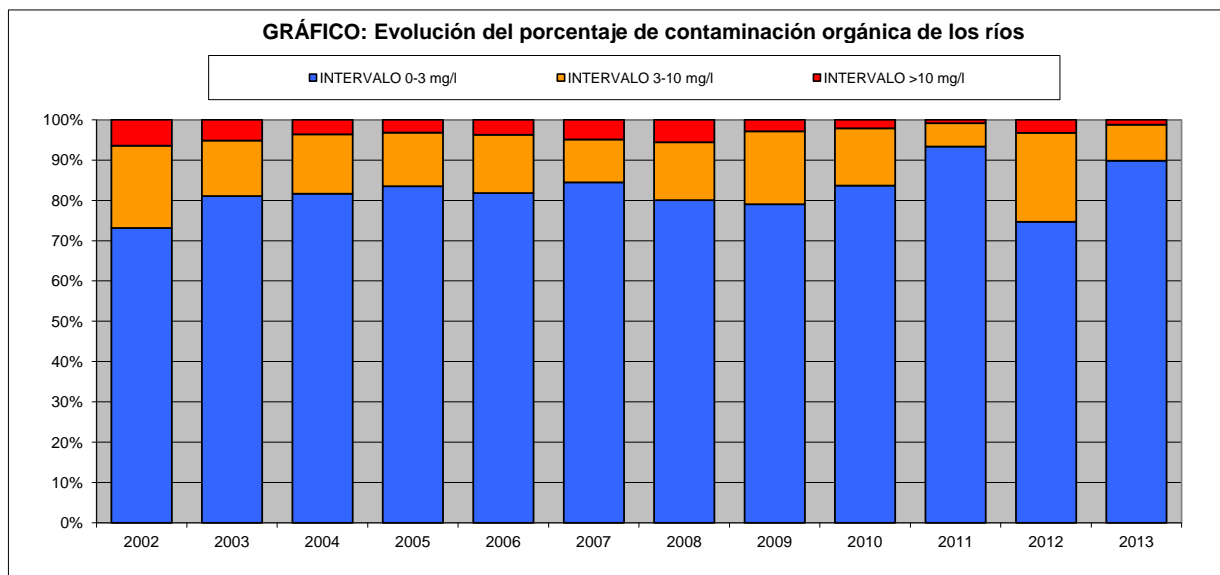

AGUA E INDICADORES DEL AGUA

6.3.1.2. CALIDAD DE LAS AGUAS SUPERFICIALES: Serie histórica del número de estaciones de control según calidad de las aguas de baño continentales

Año	Cerrado	Cumple con los valores guía e imperativos	Cumple con los valores imperativos	Muestreado insuficiente	No cumple con los valores imperativos	Nueva (no hay clasificación posible)
1990	-	38	19	10	11	-
1991	-	49	29	4	13	-
1992	-	27	49	1	29	-
1993	-	38	48	-	21	-
1994	-	51	60	-	17	-
1995	-	37	45	2	18	-
1996	4	52	60	2	21	-
1997	2	53	62	4	22	-
1998	1	58	56	1	28	-
1999	7	56	69	1	13	-
2000	2	55	74	2	19	-
2001	6	57	79	-	2	-
2002	3	68	82	-	8	-
2003	-	71	88	-	4	-
2004	7	74	84	-	2	-
2005	4	75	84	-	2	-
2006	-	70	85	2	8	-
2007	4	67	87	2	12	6
2008	6	68	106	3	3	-
2009	-	87	110	-	5	-
2010	-	93	123	29	4	-

Fuente: Ministerio de Sanidad y Consumo

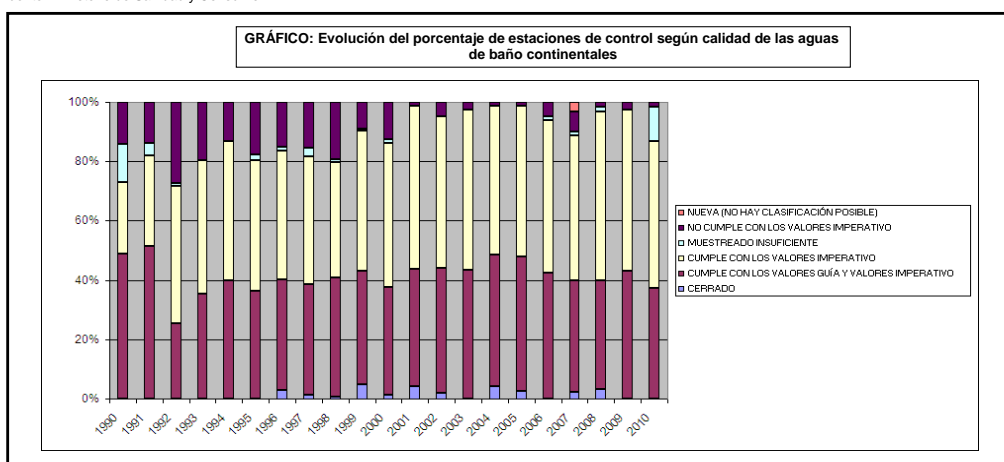

Fuente: Ministerio de Sanidad y Consumo

Año (1)	Calidad excelente	Calidad buena	Calidad suficiente	Calidad insuficiente	Muestreado insuficiente	Nuevo (por clasificar)
2011	119	51	18	33	1	0
2012	116	57	18	27	3	5
2013	122	58	13	22	-	-
2014	122	56	19	22	-	-

Fuente: Informe técnico de la Calidad de las aguas de baño en España. Temporada 2014
Ministerio de Sanidad, Servicios Sociales e Igualdad

(1) De acuerdo a la nueva clasificación de la D2006/7/CE del Parlamento Europeo y Consejo del 15 de febrero del 2006 relativa a la gestión de la calidad de las aguas de baño

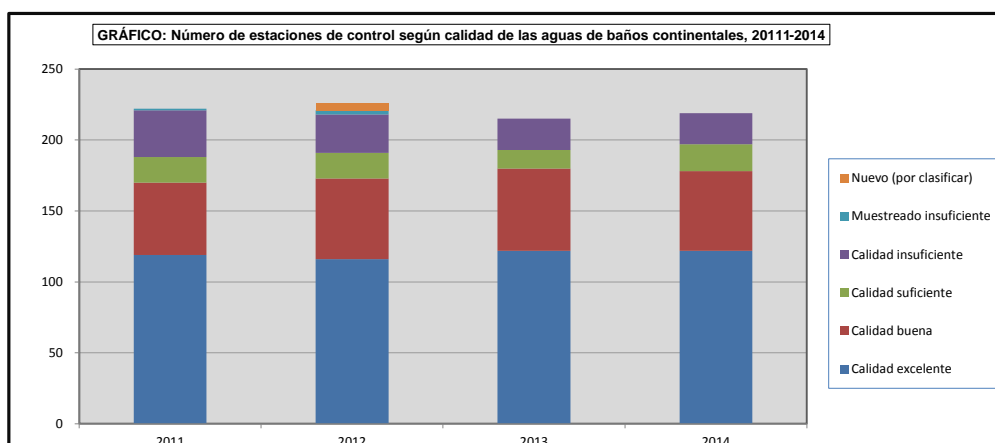

AGUA E INDICADORES DEL AGUA

6.3.1.3. CALIDAD DE LAS AGUAS SUPERFICIALES: Serie histórica del número de estaciones de control según calidad de las aguas de baño marinas

Año	Cerrado	Cumple con los valores guía e imperativos	Cumple con los valores imperativos	Muestreado insuficiente	No cumple con los valores imperativos	Nueva (no hay clasificación posible)
1990	-	690	213	4	129	-
1991	-	788	230	8	108	-
1992	-	873	228	-	81	-
1993	-	1.005	196	-	50	-
1994	-	1.125	169	-	38	5
1995	-	1.195	165	-	33	-
1996	-	1.243	163	3	39	-
1997	-	1.267	167	6	25	-
1998	3	1.295	176	-	27	-
1999	-	1.385	149	-	29	-
2000	-	1.415	140	-	21	-
2001	-	1.418	144	-	22	-
2002	1	1.557	169	-	17	-
2003	1	1.554	148	13	19	3
2004	-	1.623	168	2	13	-
2005	1	1.680	122	1	13	-
2006	-	1.725	116	-	12	-
2007	1	1.724	218	-	17	-
2008	4	1.584	304	4	3	-
2009	-	1.704	193	1	9	-
2010	-	1.650	217	8	8	-

Fuente: Ministerio de Sanidad y Consumo

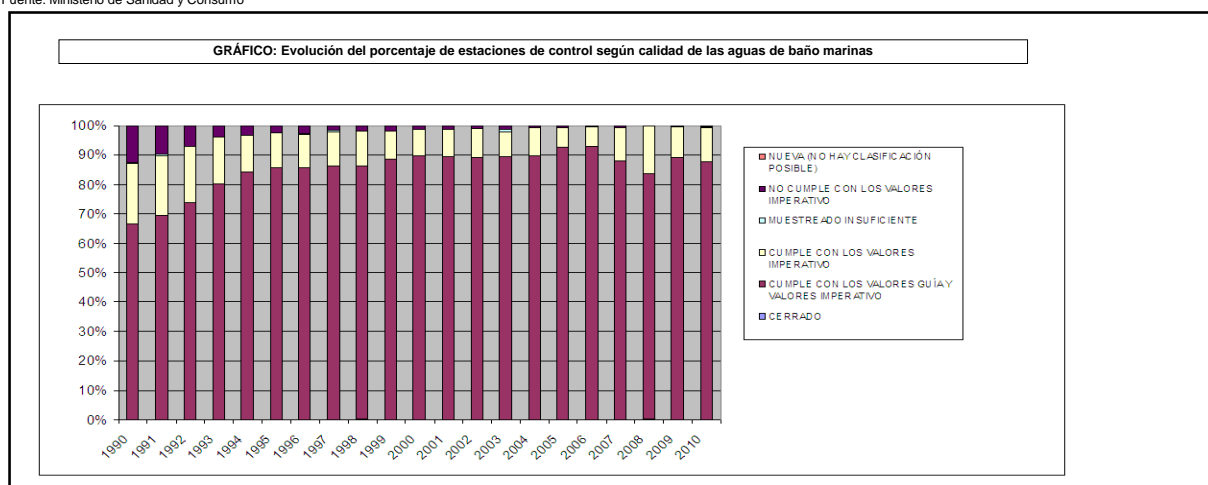

Año	Calidad excelente	Calidad buena	Calidad suficiente	Calidad insuficiente	Muestreado insuficiente	Nuevo (por clasificar)	Cambios (sin clasificar tras los cambios)
2011	1.664	136	71	53	0	0	0
2012	1.700	110	57	47	4	5	1
2013	1.699	119	56	40	-	-	-
2014	1.686	155	48	35	-	-	-

Fuente: Informe técnico de la Calidad de las aguas de baño en España. Temporada 2014

Ministerio de Sanidad, Servicios Sociales e Igualdad

(1) De acuerdo a la nueva clasificación de la D2006/7/CE del Parlamento Europeo y Consejo del 15 de febrero del 2006 relativa a la gestión de la calidad de las aguas de baño

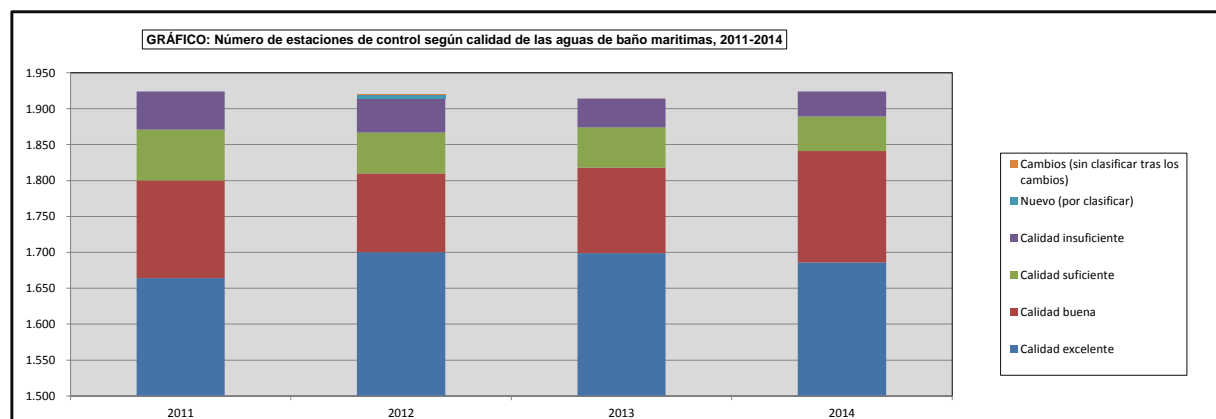

AGUA E INDICADORES DEL AGUA

6.3.2.1. CALIDAD DE LAS AGUAS SUBTERRÁNEAS: Porcentaje de estaciones de control según contaminación por nitratos Año hidrológico 2012/2013

Demarcación Hidrográfica	Intervalo < 25 mg/l (%)	Intervalo 25-50 mg/l (%)	Intervalo > 50 mg/l (%)
MIÑO-SIL	91,3%	8,7%	0,0%
GALICIA COSTA	84,8%	15,2%	0,0%
CANTABRICO ORIENTAL	100,0%	0,0%	0,0%
CANTABRICO OCCIDENTAL	100,0%	0,0%	0,0%
DUERO	70,3%	14,2%	15,5%
TAJO	55,1%	27,5%	17,4%
GUADIANA	20,9%	42,5%	36,6%
GUADALQUIVIR			
CUENCA MEDITERRÁNEA ANDALUZA	78,5%	11,0%	10,5%
GUADALETE BARBATE	60,8%	15,2%	24,1%
TINTO, ODIEL Y PIEDRAS	64,4%	13,3%	22,2%
SEGURA	59,9%	14,9%	25,2%
JUCAR	57,4%	19,1%	23,5%
EBRO	59,6%	20,3%	20,1%
CUENCAS INTERNAS DE CATALUÑA	52,1%	18,4%	29,5%
ISLAS BALEARES	35,9%	34,5%	29,6%
TOTAL ESPAÑA	58,7%	20,0%	21,3%

Fuente: Ministerio de Agricultura, Alimentación y Medio Ambiente

Año hidrológico 2013/2014

Demarcación Hidrográfica	Intervalo < 25 mg/l (%)	Intervalo 25-50 mg/l (%)	Intervalo > 50 mg/l (%)
MIÑO-SIL	88,6%	9,1%	2,3%
GALICIA COSTA			
CANTABRICO ORIENTAL	100,0%	0,0%	0,0%
CANTABRICO OCCIDENTAL	95,5%	4,5%	0,0%
DUERO			
TAJO	73,6%	16,7%	9,7%
GUADIANA	23,1%	42,7%	34,2%
GUADALQUIVIR			
CUENCA MEDITERRÁNEA ANDALUZA	77,1%	10,4%	12,5%
GUADALETE BARBATE	53,6%	21,4%	25,0%
TINTO, ODIEL Y PIEDRAS	56,8%	8,1%	35,1%
SEGURA	33,3%	26,7%	40,0%
JUCAR	29,2%	31,3%	39,6%
EBRO	57,7%	19,9%	22,4%
CUENCAS INTERNAS DE CATALUÑA	50,7%	19,5%	29,8%
ISLAS BALEARES			
TOTAL ESPAÑA	57,9%	19,6%	22,5%

Fuente: Ministerio de Agricultura, Alimentación y Medio Ambiente

CAPITULO 7: ATMÓSFERA

TABLAS 7.1 “EVALUACIÓN DE LA CALIDAD DEL AIRE”

La evaluación de la calidad del aire, consistente en la determinación de los niveles de contaminantes atmosféricos en el aire ambiente en todo el territorio nacional, se realiza para dar cumplimiento:

- Al Real Decreto 102/2011, de 28 de enero, relativo a la mejora de la calidad del aire, que transpone a su vez la Directiva 2008/50/CE (que a su vez sustituye a las Directivas 96/62/CE, 1999/30/CE, 2000/69/CE y 2002/3/CE) y la Directiva 2004/107/CE, cuyos contaminantes se evaluaron en 2008 por primera vez;
- Y a la Ley 34/2007, de 15 de noviembre, de calidad del aire y protección de la atmósfera.

Los contenidos de las tablas numeradas como “7.1.” son los siguientes:

➤ **Tablas 7.1.1 Zonas y aglomeraciones (Análisis autonómico de las zonas y aglomeraciones para evaluación de calidad del aire, 2013):**

Para la evaluación y la gestión de la calidad del aire en primer lugar se delimita la totalidad del territorio en zonas y aglomeraciones (conurbaciones con población superior a 250.000 habitantes o con una elevada densidad de población).

En las tablas de este apartado se listan las zonas y aglomeraciones utilizadas para la evaluación en 2013, y se indica su superficie y población. Cada zona puede evaluar todos los contaminantes o únicamente algunos específicos.

Se puede encontrar más información sobre la zonificación del año 2013 en:

http://www.magrama.gob.es/es/calidad-y-evaluacion-ambiental/temas/atmosfera-y-calidad-del-aire/Zonificaci%C3%B3n_2013_tcm7-343166.pdf

Se incluye un gráfico del resultado de la evaluación de la calidad del aire 2013, que incluye el número de zonas utilizadas para evaluar cada contaminante, así como la situación de las mismas respecto de los valores legislados.

Se puede encontrar más información sobre los resultados de la evaluación 2013 en:

http://www.magrama.gob.es/es/calidad-y-evaluacion-ambiental/temas/atmosfera-y-calidad-del-aire/Informe_evaluacion_calidad_aire_Espa%C3%B1a_2013_tcm7-345101.pdf

➤ **Tablas 7.1.2 Estaciones (Análisis autonómico de las estaciones según tipo, 2013):**

Cada zona se evalúa mediante mediciones fijas realizadas en estaciones, o mediante otros métodos de evaluación (mediciones indicativas, utilización de modelos de calidad del aire...).

Las estaciones, de acuerdo a la guía de la Decisión 2011/850/UE, se clasifican, según el tipo de área a la que representan, en:

- *Urbana*: zona edificada continua
- *Suburbana*: zona muy edificada, continua de edificios separados combinada con zonas no urbanizadas (pequeños lagos, bosques, tierras agrícolas).

- *Rural*: todas las que no satisfacen los criterios establecidos para las zonas urbanas y suburbanas.

Y, en relación con las fuentes de emisión predominantes, en:

- *Tráfico*: situadas de tal manera que su nivel de contaminación está influenciado principalmente por las emisiones procedentes de una calle/carretera próxima.
- *Industria*: en este caso, la principal influencia deriva de fuentes industriales (aisladas o agrupadas en zonas industriales).
- *De fondo*: no están influenciadas ni por el tráfico ni por la industria (se trata de estaciones situadas de tal manera que su nivel de contaminación no está influenciado esencialmente por una única fuente o calle, sino por la contribución integrada de todas las fuentes a barlovento de la estación; por ejemplo, por el conjunto del tráfico, fuentes de combustión, etc., a barlovento de una estación situada en una ciudad o por el conjunto de todas las fuentes a barlovento -ciudades, zonas industriales- en una zona rural).

➤ **Tablas 7.1.3 Cumplimiento de los valores de legislación (Serie histórica del cumplimiento de los valores de legislación por contaminante a nivel nacional):**

Para evaluar el cumplimiento de los valores legislados, cada zona o aglomeración se califica, para cada contaminante, en función de la estación (u otros métodos de evaluación) que tiene la peor calidad del aire en dicha zona o aglomeración.

En esta tabla se muestra la serie histórica de la situación de las zonas respecto a los valores legislados a nivel nacional. El año de inicio de la serie histórica depende de cuando entra en vigor la normativa para cada contaminante:

- En el año 2001 comienza para SO₂, NO₂, PM10 y Pb
- En el año 2003 comienza para CO y C₆H₆
- En el año 2004 comienza para el O₃
- En el año 2008 comienza para los metales (As, Cd, Ni) y el B(a)P
- En el año 2009 comienza para el PM2,5

Cada contaminante tienen su propio valor legislado (valor límite, valor objetivo, objetivo a largo plazo...) basado en diferentes estadísticos (media anual, número de horas o días de superación, etc...). Algunos contaminantes durante ciertos periodos de la serie histórica tenían márgenes de tolerancia (porcentaje del valor límite en que puede superarse ese valor en las condiciones que especifica la norma).

Para los contaminantes en los que durante la serie histórica se han producido mayor número de incumplimientos (SO₂, NO₂, PM10, O₃) se incluyen gráficos de la evolución de las zonas respecto a los valores legislados.

Se puede encontrar más información sobre la evolución del cumplimiento de los valores legislados desagregado a nivel de zona en:

http://www.magrama.gob.es/es/calidad-y-evaluacion-ambiental/temas/atmosfera-y-calidad-del-aire/Evolucion_calidad_del_aire_2001_2013_tcm7-342959.xls

En la siguiente tabla se muestra la leyenda:

VALOR LEGISLADO PARA PROTECCIÓN DE LA SALUD			SITUACIÓN RESPECTO A VALOR LEGISLADO				
Contaminante	Valor legislado	Estadístico de evaluación					
SO ₂	Valor límite horario (VLH)	más de 24 horas > 350 µg/m ³	>VLH	VL-VL+MDT*	<=VLH		No evaluado
	Valor límite diario (VLD)	más de 3 días > 125 µg/m ³	>VLD		<=VLD		No evaluado
NO ₂	Valor límite horario (VLH)	más de 18 horas > 200 µg/m ³	>VLH	VL-VL+MDT	<=VLH		No evaluado
	Valor límite anual (VLA)	media anual (40 µg/m ³)	>VLA	VL-VL+MDT	<=VLA		No evaluado
PM ₁₀	Valor límite diario (VLD)	más de 35 días > 50 µg/m ³	>VLD	VL-VL+MDT	<=VLD	Deja de superar tras descuento fuentes naturales	No evaluado
	Valor límite anual (VLA)	media anual (40 µg/m ³)	>VLA	VL-VL+MDT	<=VLA		No evaluado
PM _{2,5}	Valor límite anual (VLA)	media anual (25 µg/m ³)	>VLA		<=VLA		No evaluado
Pb	Valor límite anual (VLA)	media anual (0,5 µg/m ³)	>VLA		<=VLA		No evaluado
C ₆ H ₆	Valor límite anual (VLA)	media anual (5 µg/m ³)	>VLA	VL-VL+MDT	<=VLA		No evaluado
CO	Valor límite anual (VLA)	máximo diario 8h anual >10 mg/m ³	>VLA		<=VLA		No evaluado
As	Valor objetivo anual (VOA)	media anual (6 ng/m ³)	>VOA		<=VOA		
Cd	Valor objetivo anual (VOA)	media anual (5 ng/m ³)	>VOA		<=VOA		
Ni	Valor objetivo anual (VOA)	media anual (20 ng/m ³)	>VOA		<=VOA		
B(a)P	Valor objetivo anual (VOA)	media anual (1 ng/m ³)	>VOA		<=VOA		No evaluado
O ₃	Valor objetivo para protección de la salud (VOS)	más de 25 max. diario 8h >120 µg/m ³ (media 3 años) y OLP (max. diario 8h >120 µg/m ³)	>VOS	VO-OLP	<=OLP (**)		No evaluado

(*): MDT margen de tolerancia (**): OLP: Objetivo a largo plazo

➤ **Tablas 7.1.4 a 7.1.16 Análisis de los niveles de cada contaminante en las estaciones de evaluación de la calidad del aire, 2013):**

Los contaminantes para los que se determinaron los niveles en el aire y, por lo tanto, para los que se realizó evaluación, fueron en 2013: dióxido de azufre (SO₂, para protección de la salud y de los ecosistemas); dióxido de nitrógeno (NO₂, para protección de la salud); óxidos de nitrógeno (NO_x, para protección de la vegetación); partículas en suspensión de tamaño inferior a 10 µm (PM10); partículas en suspensión de tamaño inferior a 2,5 µm (PM2,5); plomo (Pb); benceno (C₆H₆), monóxido de carbono (CO); ozono (O₃, protección de la salud y protección de la vegetación); arsénico (As); cadmio (Cd); níquel (Ni); y benzo(a)pireno (B(a)P).

Para cada contaminante se muestran estadísticos generales (porcentaje de datos, mínimo, media, máximo) y estadísticos específicos de cada contaminante (número de horas o días de superación, percentiles...). Para los contaminantes de mayor interés por sus niveles más elevados se muestra un análisis a nivel autonómico de cómo varían los niveles de las estaciones.

Para facilitar la interpretación de los estadísticos de evaluación se han coloreado en función de la situación de los mismos respecto a los valores legislados siguiendo una clasificación tipo semáforo.

Valor límite	Valor objetivo	Ozono
> VL	> VO	> VO
UES-VL	UES-VO	VO-OLP
UEI-UES	UEI-UES	
<=UEI	<=UEI	<=OLP

UEI: Umbral inferior de evaluación; el nivel por debajo del cual es posible limitarse al empleo de técnicas de modelización para evaluar la calidad del aire ambiente. Varía entre el 65-40% del Valor límite u objetivo.

UES: Umbral superior de evaluación; el nivel por debajo del cual puede utilizarse una combinación de mediciones fijas y técnicas de modelización y/o mediciones indicativas para evaluar la calidad del aire ambiente. Varía entre el 80-60% del Valor límite u objetivo.

También se incluye para todos los contaminantes un mapa nacional con la distribución de las estaciones y la situación de los estadísticos en relación a los valores legislados.

Por último, las mediciones fijas requieren una captura mínima de datos (85%, equivalente al 90% de captura mínima de datos sin tener en cuenta las pérdidas debidas a calibración o mantenimiento de instrumentos, estimadas en un 5%). La hora de referencia utilizada para los cálculos es UTC (excepto el AOT40 del ozono que se calcula en hora central europea).

➤ **Tablas 7.1.4 Dióxido de azufre SO₂**

Estadísticos de evaluación del dióxido de azufre (SO₂) a partir de datos horarios, 2013:

El valor límite (VL) horario para la protección de la salud del SO₂ es 350 µg/m³, que no puede superarse en más de 24 ocasiones al año (hasta 2005 se aplicaba un margen de tolerancia, valor que se sumaba al VL).

Para cada estación se ofrece: el porcentaje de datos válidos; el máximo, mínimo y media anual del valor horario de SO₂; el número de superaciones del valor límite; el 25º valor más alto (si es inferior o igual a 350 indica que no hay superaciones del valor límite horario); y el percentil 99,73 (valor no legislado) que, en una serie de 8.760 elementos (es decir, 100% de datos horarios en un año no bisiesto), es el 25º valor más alto de la serie.

Estadísticos de evaluación del dióxido de azufre (SO₂) a partir de datos diarios, 2013:

El límite diario de SO₂ para la protección de la salud es 125 µg/m³, valor que no puede superarse en más de 3 ocasiones al año.

Para cada estación se ofrece: el porcentaje de datos válidos; el máximo, mínimo y media anual del valor diario de SO₂; el número de superaciones del valor límite; el 4º valor más alto (si es menor o igual de 125 indica que no hay superaciones del valor límite); y el percentil 99,2 (valor no legislado) que, en una serie de 365 elementos (es decir, 100% de datos diarios en un año), es el 4º valor más alto de la serie.

Estadísticos de evaluación de dióxido de azufre (SO₂) para la protección de ecosistemas 2013:

El valor límite de SO₂ para la protección de los ecosistemas es de 20 µg/m³ (anual e invernol -1 de octubre a 31 de marzo-). En el Real Decreto 102/2011, de 28 de enero, este valor ha pasado a denominarse nivel crítico para la protección de la vegetación.

Para cada estación se ofrece: el porcentaje de datos válidos; el máximo, mínimo y la media anual del valor horario de SO₂ (si es inferior o igual a 20 no se supera el valor límite para la protección de los ecosistemas); el porcentaje de datos válidos de invierno y la media de invierno del valor horario de SO₂ (calculada del 1 de enero al 31 de marzo de 2013 y del 1 de octubre al 31 de diciembre del 2012, y que indica que no hay superación del valor límite si es inferior o igual a 20).

➤ Tablas 7.1.5 Dióxido de nitrógeno NO₂

Estadísticos de evaluación de dióxido de nitrógeno (NO₂) a partir de datos horarios, 2013

El valor límite (VL) horario para la protección de la salud del NO₂ es de 200 µg/m³ (hasta 2010 se ha aplicado un margen de tolerancia), que no puede superarse en más de 18 ocasiones al año. El valor límite anual es de 40 µg/m³ (hasta 2010 ha existido igualmente un margen de tolerancia).

Para cada estación se ofrece: el porcentaje de datos válidos; el máximo, mínimo y media anual del valor horario de NO₂ (si es inferior o igual a 40 no hay superación del valor límite anual); el número de superaciones del valor límite horario; el 19º valor más alto (si es menor o igual a 200 indica que no hay superaciones del valor límite horario); y el percentil 99,8 (valor no legislado) que, en una serie de 8760 elementos (es decir, 100% de datos horarios en un año no bisiesto), es el 19º valor más alto.

Análisis autonómico de los niveles de la media anual de NO₂ (valor límite anual), 2013:

Para las diferentes comunidades autónomas se clasifica la media anual de sus estaciones en diferentes rangos de valores (basados en niveles de legislación: valor límite y umbrales de evaluación superior e inferior).

Análisis autonómico de los niveles del percentil 99,8 de NO₂ (valor límite horario), 2013:

Para las diferentes comunidades autónomas se clasifica el percentil 99,8 (que representa el valor límite horario) de sus estaciones en diferentes rangos de valores (basados en niveles de legislación: valor límite y umbrales de evaluación superior e inferior).

➤ Tablas 7.1.6 Óxidos de nitrógeno NO_x

Estadísticos de evaluación de óxidos de nitrógeno (NO_x) para la protección de vegetación, 2013:

El valor límite anual de NO_x para la protección de la vegetación es de 30 µg/m³. En el Real Decreto 102/2011, de 28 de enero, este valor ha pasado a denominarse nivel crítico para la protección de la vegetación.

Para cada estación se ofrece: el porcentaje de datos válidos; así como el máximo, el mínimo y la media anual del valor horario de NO_x (si es inferior o igual a 30 no se supera el VL anual).

➤ Tablas 7.1.7 Partículas PM₁₀

Estadísticos de evaluación de partículas PM₁₀ (sin descontar episodios naturales) a partir de datos diarios, 2013:

El valor límite (VL) diario de PM₁₀ es de 50 µg/m³, que no debe superarse en más de 35 ocasiones por año. El valor límite anual es de 40 µg/m³. Hasta 2005 se ha aplicado para cada uno un margen de tolerancia, que se sumaba al VL.

Para cada estación se ofrece: el porcentaje de datos válidos; el máximo, el mínimo y la media anual del valor diario de PM₁₀ (si es inferior o igual a 40 no se supera el VL anual); el número de superaciones del VL; el 36º valor más alto (si es inferior o igual a 50 indica que no hay superaciones del VL diario); y el percentil 90,4 que, en una serie de 365 elementos (es decir, 100% de datos diarios en un año), es el 36º valor más alto de la serie.

Los datos que se aportan en esta tabla son los que se midieron en las estaciones. No se han considerado los descuentos por aportaciones de fuentes naturales (principalmente, polvo de origen sahariano).

Análisis autonómico de los niveles de la media anual de PM10 (valor límite anual), 2013:

Para las diferentes comunidades autónomas se clasifica la media anual de sus estaciones en diferentes rangos de valores (basados en niveles de legislación: valor límite y umbrales de evaluación superior e inferior).

Análisis autonómico de los niveles del percentil 90,4 de PM10 (valor límite horario), 2013:

Para las diferentes comunidades autónomas se clasifica el percentil 90,4 (que representa el valor límite diario) de sus estaciones en diferentes rangos de valores (basados en niveles de legislación: valor límite y umbrales de evaluación superior e inferior).

➤ Tablas 7.1.8 Partículas PM2,5

Estadísticos de evaluación de partículas PM2,5 a partir de datos diarios, 2013:

El 11 de junio de 2008 entró en vigor para PM2,5 (partículas en suspensión de tamaño inferior a 2,5 μm) el valor objetivo (VO) anual de 25 $\mu\text{g}/\text{m}^3$. Dicho VO pasará a ser valor límite en el año 2015. La evaluación de este contaminante, según interpretación de la Comisión Europea, es obligatoria a partir de los datos de 2010.

Para cada estación con mediciones de PM2,5 se ofrece: el porcentaje de datos válidos; el máximo y el mínimo diarios; y la media anual (si es inferior o igual a 25 $\mu\text{g}/\text{m}^3$ no se supera el VO anual).

➤ Tablas 7.1.9 Plomo Pb

Estadísticos de evaluación del plomo (Pb) a partir de datos diarios, 2013:

El valor límite (VL) anual del Pb es de 0,5 $\mu\text{g}/\text{m}^3$. Hasta 2005 se ha aplicado un margen de tolerancia, valor que se sumaba al VL; y hasta 2010 otro, para intermediaciones de fuentes industriales específicas.

Para cada estación se ofrece: el porcentaje de datos válidos; el máximo y el mínimo diarios y la media anual (si es inferior o igual a 0,5 no se supera el VL anual).

➤ Tablas 7.1.10 benceno C₆H₆

Estadísticos de evaluación del benceno (C₆H₆) a partir de datos diarios, 2013:

El valor límite (VL) anual del C₆H₆ es de 5 $\mu\text{g}/\text{m}^3$. Hasta 2010 ha existido un margen de tolerancia.

Para cada estación se ofrece: el porcentaje de datos válidos; así como el máximo y el mínimo diarios y la media anual (si es inferior o igual a 5 no se supera el VL). En los casos en los que las mediciones pertenecen a una campaña de medición de datos, en la columna "porcentaje datos" aparece el texto "Campaña de medición".

➤ Tablas 7.1.11 monóxido de carbono (CO)

Estadísticos de evaluación del monóxido de carbono (CO) a partir de datos máximos diarios octohorarios, 2013:

El valor límite anual del CO es de 10 mg/m^3 para la máxima diaria de medias móviles octohorarias. Esta media octohoraria máxima se escoge examinando las medias móviles de ocho horas, calculadas a partir de datos horarios y que se actualizan cada hora. Cada media octohoraria así calculada se atribuye al día y hora en que termina el período, es decir, el primer período de cálculo para cualquier día dado es el período que comienza a las 17:00 de la víspera y termina a la 1:00 de ese día.

Para cada estación se ofrece: el porcentaje de datos válidos; la media anual; el mínimo y el máximo de las máximas diarias de medias móviles octohorarias (si es inferior o igual a 10 no se supera el VL anual); y el número de superaciones del VL.

➤ **Tablas 7.1.12 Ozono O₃**

Estadísticos de evaluación de ozono (O₃) a partir de datos máximos diarios octohorarios, 2013:

El valor objetivo (VO) del O₃ para la protección de la salud humana es de 120 µg/m³ para la máxima diaria de medias móviles octohorarias, que no debe superarse más de 25 días de promedio en 3 años civiles. El objetivo a largo plazo (OLP) es 120 µg/m³.

El máximo de las medias octohorarias del día se selecciona examinando promedios móviles de ocho horas, calculados a partir de datos horarios y actualizados cada hora. Cada promedio octohorario así calculado se asigna al día y hora en que dicho promedio termina, es decir, el primer período de cálculo para un día cualquiera es el período a partir de las 17:00 h del día anterior hasta la 1:00 h de dicho día.

Las superaciones 120 de un año participan en el promedio cuando el número de datos de verano válidos es superior a 156 días (85% de 183) y el número de días de invierno válidos (días año – días de verano) es superior a 127 (70% de 182)

Para cada estación se ofrece: el porcentaje de datos válidos de verano; el número de días en que el máximo de las medias octohorarias ha superado 120 µg/m³ en 2013; el 26º valor más alto; el percentil 93,2 (valor no legislado) que, en una serie de 365 elementos (es decir, 100% de datos máximos diarios octohorarios en un año), es el 26º valor más alto; el promedio del número de días que el máximo de las medias octohorarias ha superado 120 µg/m³ en los tres, dos o uno últimos años (si es mayor de 25, se supera el VO; Si el número de superaciones de 120 µg/m³ del año de evaluación es mayor de cero, se supera el OLP); y los años que se han utilizado para realizar el promedio anterior.

Estadísticos de evaluación de ozono (O₃) a partir de datos horarios, 2013:

Como valores de protección a la salud también existen para el O₃ los umbrales de información (promedio horario=180 µg/m³) y de alerta (promedio horario=240 µg/m³).

El valor objetivo (VO) del O₃ para la protección de la vegetación es de 18.000 µg/m³·h de promedio del AOT 40 (calculado de mayo a julio) en un período de 5 años. El objetivo a largo plazo (OLP) es de 6.000 µg/m³·h.

El AOT40, expresado en (µg/m³)·h, es la suma de la diferencia entre las concentraciones horarias superiores a los 80 µg/m³ (=40 partes por mil millones) y 80 µg/m³ a lo largo de un período dado, utilizando únicamente los valores horarios medidos entre las 8:00 y las 20:00 horas (HEC), cada día. Un año participa en el promedio cuando el porcentaje de datos válidos durante el periodo de cálculo del AOT40 es superior al (90% de 1104 horas en el periodo de cálculo). Para calcular el promedio se utiliza el AOT40 corregido, que es:

$$AOT40 \text{ corregido} = AOT40 \text{ medido} * (n^{\circ} \text{ total posible de horas} / n^{\circ} \text{ de valores horarios medido}).$$

Para cada estación se aporta: el porcentaje de datos válidos; el máximo, el mínimo y la media anual de los valores horarios; el número de superaciones de los umbrales; el porcentaje de datos válidos para el cálculo del AOT40; el AOT40 corregido de 2012; el AOT40 promedio en 5 (4, 3, 2 ó 1) años (si es mayor de 18.000, se supera el VO; si es mayor de 6.000, se supera el OLP); y los años que se han tomado para realizar el promedio anterior.

➤ **Tablas 7.1.13 Arsénico As**

Estadísticos de evaluación del arsénico (As) a partir de datos diarios, 2013:

El valor objetivo (VO) anual del As es de 6 ng/m³ (fecha de cumplimiento: año 2013).

Para cada estación se ofrece: el porcentaje de datos válidos; el máximo y el mínimo diarios; y la media anual (si es inferior o igual a 6 ng/m³ no se supera el VO para 2013).

Análisis autonómico de los niveles de la media anual de As (valor objetivo anual), 2013:

Para las diferentes comunidades autónomas se clasifica la media anual de sus estaciones en diferentes rangos de valores (basados en niveles de legislación: valor objetivo y umbrales de evaluación superior e inferior).

➤ **Tablas 7.1.14 Cadmio Cd**

Estadísticos de evaluación del cadmio (Cd) a partir de datos diarios, 2013:

El valor objetivo (VO) anual para el Cd es de 5 ng/m³ (fecha de cumplimiento: año 2013).

Para cada estación se ofrece: el porcentaje de datos válidos; el máximo y el mínimo diarios; y la media anual (si es inferior o igual a 5 ng/m³ no se supera el VO para 2013).

➤ **Tablas 7.1.15 Níquel Ni**

Estadísticos de evaluación del níquel (Ni) a partir de datos diarios, 2013:

El valor objetivo (VO) anual para el Ni es de 20 ng/m³ (fecha de cumplimiento: año 2013).

Para cada estación se ofrece: el porcentaje de datos válidos; el máximo y el mínimo diarios; y la media anual (si es inferior o igual a 20 ng/m³ no se supera el VO para 2013).

➤ **Tablas 7.1.16 Benzo(a)pireno B(a)P**

Estadísticos de evaluación del benzo(a)pireno (B(a)P), a partir de datos diarios, 2013:

El valor objetivo (VO) anual para el B(a)P es de 1 ng/m³ (fecha de cumplimiento: año 2013).

Para cada estación se ofrece: el porcentaje de datos válidos; el máximo y el mínimo diarios; y la media anual (si es inferior o igual a 1 ng/m³ no se supera el VO para 2013).

Análisis autonómico de los niveles de la media anual de B(a)P (valor objetivo anual), 2013:

Para las diferentes comunidades autónomas se clasifica la media anual de sus estaciones en diferentes rangos de valores (basados en niveles de legislación: valor objetivo y umbrales de evaluación superior e inferior).

TABLAS 7.2 - CONTAMINACIÓN ATMOSFÉRICA TRANSFRONTERIZA

El “Programa concertado de seguimiento y de evaluación del transporte a gran distancia de los contaminantes atmosféricos en Europa” (**Programa EMEP**), puesto en marcha en 1977, forma parte del Convenio de Ginebra sobre contaminación atmosférica transfronteriza a gran distancia y tiene cuatro componentes: recogida de datos de emisiones, mediciones de la calidad del aire, modelización del transporte y la dispersión de contaminantes atmosféricos y modelización integrada. La Vigilancia Mundial de la Atmósfera (**VAG**), es un proyecto del Programa de Investigación de la Atmósfera y el Medio Ambiente (PIAMA), de la Organización Meteorológica Mundial (OMM), organismo de las Naciones Unidas creado tras la firma del Convenio Meteorológico Mundial. El **Programa CAMP** (“Programa Integral de Control Atmosférico”, que es fruto del Convenio Oslo-París para la Protección del Medio Ambiente Marino del Nordeste del Atlántico, de 1992) tiene por objeto conocer los aportes atmosféricos a la región del Nordeste Atlántico y estudiar sus efectos sobre el medio marino.

La **Red Española EMEP/VAG/CAMP**, creada en 1983 y reunificada en 2006, pretende satisfacer los compromisos de medición de contaminantes contraídos por España con los tres Programas anteriores. Las mediciones obtenidas de las estaciones de dicha Red permiten determinar los niveles de contaminación de fondo en una región, así como evaluar el transporte desde fuentes emisoras situadas a grandes distancias de ellas. Por ello son representativas, en cuanto a calidad del aire y precipitación, de un área extensa en torno a ellas, por lo que son utilizadas para la verificación de los pronósticos de los modelos de predicción de calidad del aire. Además, en ellas se determinan tanto los contaminantes regulados en la legislación europea y nacional, con lo cual dan apoyo a las redes autonómicas y locales en su evaluación de la calidad del aire y sirven de puntos de control para las mediciones indicativas del Real Decreto 102/2011 (véase apartado 7.1), como una serie de contaminantes distintos a los regulados en dicha legislación, lo que permite que también sirvan para estudios científicos sobre dichos compuestos.

En la actualidad, forman la Red EMEP/VAG/CAMP las estaciones ES01, ES05 a ES14, ES16 y ES17. En el año 2007 la estación ES15 – Risco Llano fue sustituida por la estación ES01 San Pablo de los Montes (**Tabla 7.2.1.- Contaminación atmosférica transfronteriza: Listado de estaciones de fondo de la Red EMEP/VAG/CAMP**).

La recogida de muestras se realiza mediante equipos automáticos (valores horarios) y manuales (valores diarios, semanales y mensuales).

De los equipos automáticos (gases) se ofrecen medias anuales de dióxido de azufre (SO₂), dióxido de nitrógeno (NO₂) y óxidos de nitrógeno (NO_x), calculadas a partir de los valores horarios y, además, la media invernal (de 1 de octubre a 31 de marzo) de SO₂ (**Tabla 7.2.2.- Contaminación atmosférica transfronteriza: Estadísticos de datos automáticos de gases, 2013**).

En cuanto al ozono (O₃), en la misma **Tabla 7.2.2** se ofrece la media trienal del número de superaciones octohorarias del valor 120 µg/m³ y las superaciones del umbral de información (180 µg/m³) del año 2012, y el AOT40, que es la suma de la diferencia entre las concentraciones horarias superiores a los 80 µg/m³ (=40 partes por mil millones) y 80 µg/m³ a lo largo de un período dado, utilizando únicamente los valores horarios medidos entre las 8.00 y las 20.00 horas, Hora de Europa Central (HEC), cada día (un año participa en el promedio si tiene al menos el 86% de los datos posibles). Además, para calcular el promedio se utiliza el AOT40 corregido que es el AOT40 medido * (nº total posible de horas / nº de valores horarios medido).

Además se ofrece la serie histórica de las medias anuales de SO₂, NO₂, NO_x y O₃ para las estaciones ES07 a ES16 (**Tabla 7.2.3.- Contaminación atmosférica transfronteriza: Serie histórica de los datos de gases en las estaciones EMEP/CAMP. Media anual en µg/m³ 2003-2013**).

De los equipos manuales se ofrecen las medias anuales, a partir de datos diarios (si no se indica lo contrario), de los siguientes compuestos:

- Aerosoles: PM10, PM2,5 (excepto en Noia y Doñana), SO_4^{2-} en PM10 y NO_3^- en PM10 (determinados diariamente) (**Tabla 7.2.4.- Contaminación atmosférica transfronteriza: Medias anuales de aerosoles y gases+aerosoles, 2013**).
- Gases + aerosoles: $\text{HNO}_3 + \text{NO}_3^-$ y $\text{NH}_3 + \text{NH}_4^+$ (determinados diariamente) (**Tabla 7.2.4**).
- Agua de lluvia: pH, SO_4^{2-} , NO_3^- , NH_4^+ , Na^+ , Mg^{2+} , Ca^{2+} , Cl^- , H^+ , K^+ y conductividad, en todas las estaciones excepto en Cabo de Creus (determinados todos los días con precipitación) (**Tabla 7.2.5.- Contaminación atmosférica transfronteriza: Depósito anuales de aniones y cationes, 2013**).
- Especiación de partículas: determinación cationes y aniones inorgánicos en PM10 en 5 estaciones de la red (**Tabla 7.2.6.- Contaminación atmosférica transfronteriza: Medias anuales de especiación de partículas PM10, 2013**). Cationes y aniones inorgánicos en PM2,5 en 5 estaciones y carbono elemental y orgánico en PM2,5 en dos estaciones de la red (**Tabla 7.2.7.- Contaminación atmosférica transfronteriza: Medias anuales de especiación de partículas (PM10 y PM2,5), 2013**).
- Metales pesados: Pb, Cd, As, Ni, Cr, Zn y Hg
 - en PM10. En las estaciones de Niembro y Campisábalos se determinan un día por semana y en las estaciones de San Pablos de los Montes, Mahón, Víznar y Els Torms responden a las campañas por las mediciones indicativas del RD 102/2011, véase también 7.1) (**Tabla 7.2.8.- Contaminación atmosférica transfronteriza: Medias anuales de metales pesados en PM10, 2013**).
 - en precipitación (depósito húmedo), en las estaciones de Niembro y Campisábalos (a partir de muestras semanales) (**Tabla 7.2.9.- Contaminación atmosférica transfronteriza: Depósito húmedo medio de metales pesados, 2013**).
 - en depósito total, en las estaciones de San Pablo de los Montes, Mahón, Víznar, Niembro y Els Torms (determinados en campañas de 1 a 2 meses de duración, corresponden a las mediciones indicativas del RD 102/2011, véase también 7.1) (**Tabla 7.2.10.- Contaminación atmosférica transfronteriza: Depósito total de metales pesados, 2013**).
 - mercurio gaseoso total (datos horarios), en la estación de Niembro (determinado en campañas, corresponde a las mediciones indicativas del RD 102/2011, véase también 7.1) (**Tabla 7.2.11.- Contaminación atmosférica transfronteriza: Medias anuales de mercurio gaseoso total, 2013**). Se mide sólo en la estación de Niembro por ser un equipo muy sensible que no puede ser trasladado al resto de estaciones donde se realizan las campañas de las mediciones indicativas.
- Amoniaco: Se realizan mediciones de amoniaco en seis estaciones de la red (a partir de muestras semanales) (**Tabla 7.2.12.- Contaminación atmosférica transfronteriza: Medias anuales de amoniaco, 2013**).
- Compuestos foto-oxidantes: Compuestos orgánicos volátiles (COV, **Tabla 7.2.13.- Contaminación atmosférica transfronteriza: Medias anuales de compuestos foto-oxidantes (orgánicos), 2013**) y compuestos carbonílicos (aldehídos y cetonas, **Tabla 7.2.14.- Contaminación atmosférica transfronteriza: Medias anuales de compuestos foto-oxidantes (carbonílicos), 2013**) en la estación de San Pablo de los Montes (se determinan dos muestras por semana).

- Hidrocarburos Aromáticos Policíclicos (HAP):
 - en PM10 en la estación de Niembro (una muestra por semana durante todo el año) y en las estaciones de San Pablo de los Montes, Mahón, Víznar y Els Torms (determinados en campañas, corresponden a las mediciones indicativas del RD 102/2011, véase *también* 7.1) **(Tabla 7.2.15.- Contaminación atmosférica transfronteriza: Medias anuales de hidrocarburos aromáticos policíclicos (HAP), 2013).**
 - en depósito total en Niembro, Víznar, Mahón y Els Torms (determinados en campañas de 1 a 2 meses de duración, por las mediciones indicativas del RD 102/2011, véase *también* 7.1) **(Tabla 7.2.16. Contaminación atmosférica transfronteriza: Depósito total anual de hidrocarburos aromáticos policíclicos (HAP), 2013).** Las muestras de San Pablo de los Montes se han anulado por problemas con el captador.

Se puede encontrar más información y datos del año 2012 en:

http://www.magrama.gob.es/es/calidad-y-evaluacion-ambiental/temas/atmosfera-y-calidad-del-aire/Cap6_Fondo_tcm7-311092.pdf

ATMÓSFERA

7.1.1.1 ZONAS Y AGLOMERACIONES: Análisis autonómico de las zonas y aglomeraciones para evaluación de la calidad del aire, 2013

Comunidad Autónoma	Código de la zona	Nombre de La Zona	Superficie (Km ²)	Población	Tipo de zona	
ANDALUCÍA	ES0104	ZONA INDUSTRIAL DE BAHÍA DE ALGECIRAS	56.475	233.237	No aglom.	
	ES0108	ZONA INDUSTRIAL DE BAILÉN	11.781	18.763	No aglom.	
	ES0111	CÓRDOBA	14.103	328.547	Agglom.	
	ES0116	ZONA INDUSTRIAL DE CARBONERAS	69.588	36.365	No aglom.	
	ES0118	GRANADA Y ÁREA METROPOLITANA	55.932	477.521	Agglom.	
	ES0119	MÁLAGA Y COSTA DEL SOL	123.906	1.182.359	Agglom.	
	ES0121	NUEVA ZONA INDUSTRIAL DE HUELVA	107.255	236.470	No aglom.	
	ES0122	NUEVA ZONA DE NÚCLEOS DE 50.000 A 250.000 HABITANTES	13.146	600.190	No aglom.	
	ES0123	NUEVA ZONAS RURALES	771.601	3.196.751	No aglom.	
	ES0124	NUEVA ZONA DE LA BAHÍA DE CÁDIZ	188.745	753.339	Agglom.	
	ES0125	NUEVA ZONA SEVILLA Y ÁREA METROPOLITANA	218.352	1.182.359	Agglom.	
	ES0127	NUEVA ZONA INDUSTRIAL DE PUENTE NUEVO	66.215	5.122	No aglom.	
	ARAGÓN	ES0201	PIRINEOS	16.922	217.471	No aglom.
		ES0202	VALLE DEL EBRO	10.507	223.267	No aglom.
ES0203		BAJO ARAGON	4.452	61.168	No aglom.	
ES0204		CORDILLERA IBERICA	15.677	158.952	No aglom.	
ES0205		ZARAGOZA	45	698.917	Agglom.	
ES0206		ARAGÓN (SIN AGLOMERACIONES)	47.558	660.858	No aglom.	
ES0301		ASTURIAS OCCIDENTAL	4.607	90.156	No aglom.	
ASTURIAS (PRINCIPADO DE)	ES0302	ASTURIAS CENTRAL	3.176	646.352	No aglom.	
	ES0303	ASTURIAS ORIENTAL	2.776	80.979	No aglom.	
	ES0304	GUÓN	44	264.000	Agglom.	
	ES0305	ASTURIAS	10.603	1.081.487	No aglom.	
BALEARES (ISLAS)	ES0401	PALMA	74	393.181	Agglom.	
	ES0402	SIERRA DE TRAMUNTANA	740	56.981	No aglom.	
	ES0409	MENORCA-MAÓ-ES CASTELL	47	40.497	No aglom.	
	ES0410	RESTO MENORCA	650	54.681	No aglom.	
	ES0411	EIVISSA	11	49.768	No aglom.	
	ES0412	RESTO EIVISSA-FORMENTERA	643	98.346	No aglom.	
	ES0413	RESTO MALLORCA	2.827	425.985	No aglom.	
CANARIAS	ES0501	LAS PALMAS DE GRAN CANARIA	10.055	382.296	Agglom.	
	ES0504	FUERTEVENTURA Y LANZAROTE	250.567	248.588	No aglom.	
	ES0508	LA PALMA, LA GOMERA Y EL HIERRO	134.649	118.851	No aglom.	
	ES0509	NORTE DE GRAN CANARIA	50.984	143.409	No aglom.	
	ES0510	SUR DE GRAN CANARIA	94.972	326.520	Agglom.	
	ES0511	STA. CRUZ DE TENERIFE-S. CRISTOBAL DE LA LAGUNA	1.731	331.689	Agglom.	
	ES0512	NORTE DE TENERIFE	74.677	268.833	Agglom.	
	ES0513	SUR DE TENERIFE	112.477	298.158	Agglom.	
CANTABRIA	ES0601	BAHÍA DE SANTANDER	10.654	231.768	Agglom.	
	ES0602	COMARCA DE TORRELAVEGA	18.626	88.206	No aglom.	
	ES0603	CANTABRIA ZONA LITORAL	14.624	215.717	No aglom.	
	ES0604	CANTABRIA ZONA INTERIOR	349.739	56.197	No aglom.	
CASTILLA-LA MANCHA	ES0705	COMARCA DE PUERTOLLANO	33.043	71.687	No aglom.	
	ES0706	ZONA INDUSTRIAL DEL NORTE	8.836	692.179	No aglom.	
	ES0709	CASTILLA-LA MANCHA	79.412	2.047.980	No aglom.	
	ES0710	RESTO DE CASTILLA-LA MANCHA 1	76.108	1.976.293	No aglom.	
	ES0711	RESTO DE CASTILLA-LA MANCHA 2	74.177	1.789.199	No aglom.	
	ES0712	RESTO DE CASTILLA-LA MANCHA 3	65.520	1.225.382	No aglom.	
	ES0713	RESTO DE CASTILLA-LA MANCHA 4	47.494	1.132.331	No aglom.	
	ES0714	CORREDOR DEL HENARES	1.931	187.094	No aglom.	
	ES0715	CUENCA	1.752	58.732	No aglom.	
	ES0716	MONTES DE GUADALAJARA	7.792	26.833	No aglom.	
	ES0717	MONTES DE TOLEDO	11.986	124.950	No aglom.	
	CASTILLA Y LEÓN	ES0801	AGLOMERACIÓN BURGOS	2.805	188.183	Agglom.
		ES0802	AGLOMERACIÓN LEÓN	4.684	201.607	Agglom.
		ES0803	AGLOMERACIÓN SALAMANCA	2.601	195.780	Agglom.
ES0804		AGLOMERACIÓN VALLADOLID	3.583	371.978	Agglom.	
ES0815		TERRITORIO DE CYL	94.223	2.559.515	No aglom.	
ES0816		MUNICIPIOS INDUSTRIALES DE CYL	3.815	93.824	No aglom.	
ES0817		CERRATO	6.223	103.999	No aglom.	
ES0818		MUNICIPIOS MEDIANOS DE CYL	13.172	235.424	No aglom.	
ES0819		MONTAÑAS DEL NOROESTE DE CYL	118.319	120.075	No aglom.	
ES0820		BIERZO	14.618	117.276	No aglom.	
ES0821		MESETA CENTRAL DE CYL	77.241	931.369	No aglom.	
ES0822		CUENCA DEL EBRO DE CYL	4.353	79.654	No aglom.	
ES0823		DUERO NORTE DE CYL	27.260	403.334	No aglom.	
ES0824		DUERO SUR DE CYL	24.693	471.772	No aglom.	
ES0825		MONTAÑA NORTE DE CYL	11.835	120.726	No aglom.	
ES0826		MONTAÑA SUR DE CYL	9.552	261.172	No aglom.	
ES0827		VALLE DEL TIÉTARVY ALBERCHE	1.079	33.676	No aglom.	
ES0828		SORIA Y DEMANDA	126.219	114.357	No aglom.	
CATALUÑA		ES0901	ÁREA DE BARCELONA	343	2.866.223	Agglom.
	ES0902	VALLÉS-BAIX LLOBREGAT	1.180	1.406.512	Agglom.	
	ES0903	PENEDÉS - GARRAF	1.421	465.441	No aglom.	
	ES0904	CAMP DE TARRAGONA	1.047	568.541	No aglom.	
	ES0905	CATALUNYA CENTRAL	2.763	289.857	No aglom.	
	ES0906	PLANA DE VIC	801	146.822	No aglom.	
	ES0907	MARESME	503	523.061	No aglom.	
	ES0908	COMARQUES DE GIRONA	3.683	408.009	No aglom.	
	ES0909	EMPORDÀ	1.349	263.855	No aglom.	
	ES0910	ALT LLOBREGAT	2.095	65.235	No aglom.	
	ES0911	PIRINEU ORIENTAL	2.792	64.166	No aglom.	
	ES0912	PIRINEU OCCIDENTAL	3.003	26.528	No aglom.	
	ES0913	PREPIRINEU	2.468	23.227	No aglom.	
	ES0914	TERRES DE PONENT	4.708	371.938	No aglom.	
	ES0915	TERRES DE L'EBRE	4.001	208.724	No aglom.	

Comunidad Autónoma	Código de la zona	Nombre de La Zona	Superficie (Km ²)	Población	Tipo de zona	
COMUNIDAD VALENCIANA	ES1001	CERVOL-ELS PORTS. ÀREA COSTERA	1.213	11.310	No aglom.	
	ES1002	CERVOL-ELS PORTS. ÀREA INTERIOR	1.964	15.983	No aglom.	
	ES1003	MIJARES-PENÀGOLOSA . ÀREA COSTERA	1.006	229.025	No aglom.	
	ES1004	MIJARES-PENÀGOLOSA. ÀREA INTERIOR	1.221	10.299	No aglom.	
	ES1005	PALANCIA-JAVALAMBRE. ÀREA COSTERA	436	140.249	No aglom.	
	ES1006	PALANCIA-JAVALAMBRE. ÀREA INTERIOR	966	25.602	No aglom.	
	ES1007	TURIA. ÀREA COSTERA	1.087	328.815	No aglom.	
	ES1008	TURIA. ÀREA INTERIOR	2.152	49.433	No aglom.	
	ES1009	JUCAR-CABRIEL. ÀREA COSTERA	1.250	305.627	No aglom.	
	ES1010	JUCAR-CABRIEL. ÀREA INTERIOR	3.950	84.025	No aglom.	
	ES1011	BÈTICA-SERPIS. ÀREA COSTERA	1.777	491.569	No aglom.	
	ES1012	BÈTICA-SERPIS. ÀREA INTERIOR	2.228	253.398	No aglom.	
	ES1013	SEGURA-VINALOPÒ. ÀREA COSTERA	2.177	814.327	No aglom.	
	ES1014	SEGURA-VINALOPO. ÀREA INTERIOR	798	173.100	No aglom.	
	ES1015	CASTELLÒ	69	180.204	Aglom.	
	ES1016	L'HORTA	59	1.373.037	Aglom.	
	ES1017	ALACANT	123	334.678	Aglom.	
	ES1018	ELX	6	230.587	Aglom.	
	EXTREMADURA	ES1101	CÁCERES	9	94.179	Aglom.
		ES1102	BADAJOS	14	150.376	Aglom.
ES1103		NÚCLEOS DE POBLACIÓN DE MÁS DE 20.000 HABITANTES	1.967	194.887	No aglom.	
GALICIA	ES1104	EXTREMADURA RURAL	39.689	667.778	No aglom.	
	ES1201	A CORUÑA	378	245.923	Aglom.	
	ES1202	FERROL	827	71.232	Aglom.	
	ES1203	SANTIAGO	220	96.041	Aglom.	
	ES1204	LUGO	3.298	98.761	Aglom.	
	ES1205	OURENSE	846	107.542	Aglom.	
	ES1206	PONTEVEDRA	1.183	82.934	Aglom.	
	ES1207	VIGO	1.091	296.479	Aglom.	
	ES1208	A (FERROLTERRA-ORTEGAL)	8.557	97.130	No aglom.	
	ES1210	C (TERRA CHÁ)	9.676	255.991	No aglom.	
	ES1211	D (VALDEORRAS)	9.692	26.369	No aglom.	
	ES1212	E (A LÍMIA-MIÑO)	72.527	306.192	No aglom.	
	ES1213	F (SUR DAS RIÁS BAIXAS)	16.784	390.835	No aglom.	
	ES1214	G (FRANJA FISTERRA-SANTIAGO)	36.554	318.160	No aglom.	
	ES1215	H (A MARÍÑA)	1.748	15.349	No aglom.	
	ES1216	B2 (FRANJA ÓRDES-EUME II)	40.788	298.093	No aglom.	
	MADRID	ES1217	I (ARTEIXO)	94	31.005	No aglom.
ES1218		GALICIA	294.173	2.738.036	No aglom.	
ES1301		MADRID	604	3.237.937	Aglom.	
ES1308		CORREDOR DEL HENARES	915	939.492	Aglom.	
ES1309		URBANA SUR	1.414	1.434.461	Aglom.	
ES1310		URBANA NOROESTE	1.012	654.045	Aglom.	
ES1311		SIERRA NORTE	1.952	108.605	No aglom.	
ES1312		CUENCA DEL ALBERCHE	1.182	82.570	No aglom.	
ES1313		CUENCA DEL TAJUÑA	941	45.860	No aglom.	
ES1314		COMUNIDAD DE MADRID	7.416	3.265.033	Aglom.	
MURCIA (REGIÓN DE)		ES1401	COMUNIDAD DE MURCIA NORTE	716.943	264.474	No aglom.
		ES1402	COMUNIDAD DE MURCIA CENTRO	127.171	249.145	No aglom.
	ES1404	VALLE DE ESCOMBRERAS	598	22.406	No aglom.	
	ES1406	CARTAGENA	1.464	169.662	Aglom.	
	ES1407	CIUDAD DE MURCIA	27.647	531.667	Aglom.	
	ES1408	LITORAL-MAR MENOR	238.801	238.453	No aglom.	
	ES1409	REGIÓN DE MURCIA	1.131.182	1.475.806	No aglom.	
NAVARRA (COMUNIDAD FORAL)	ES1501	MONTAÑA DE LA COMUNIDAD DE NAVARRA	3.208	45.546	No aglom.	
	ES1502	ZONA MEDIA DE LA COMUNIDAD DE NAVARRA	2.577	73.436	No aglom.	
	ES1503	RIBERA DE LA COMUNIDAD DE NAVARRA	4.496	196.781	No aglom.	
	ES1504	COMARCA DE PAMPLONA	116	328.688	Aglom.	
	ES1505	COMUNIDAD DE NAVARRA	10.397	644.451	Aglom.	
PAÍS VASCO	ES1601	ENCARTACIONES - ALTO NERVION	9.692	70.264	No aglom.	
	ES1602	BAJO NERVION	378	880.095	Aglom.	
	ES1603	KOSTALDEA	9.922	178.703	No aglom.	
	ES1604	DONOSTIALDEA	3.484	373.767	Aglom.	
	ES1605	ALTO IBAIZABAL - ALTO DEBA	9.429	195.710	No aglom.	
	ES1606	GOIHERRI	9.179	147.149	No aglom.	
	ES1607	LLANADA ALAVESA	13.056	237.958	No aglom.	
	ES1608	PAÍS VASCO RIBERA	13.769	17.542	No aglom.	
RIOJA (LA)	ES1609	PAÍS VASCO	7.231	2.101.188	No aglom.	
	ES1704	LOGROÑO	2.044	162.152	Aglom.	
	ES1705	LA RIOJA	502.187	161.457	No aglom.	

Se puede encontrar más información sobre la zonificación del año 2013 en:

http://www.magrama.gob.es/es/calidad-y-evaluacion-ambiental/temas/atmosfera-y-calidad-del-aire/Zonificaci%C3%B3n_2013_tcm7-343166.pdf

El gráfico muestra el resultado de la evaluación de la calidad del aire 2013, más información en:

http://www.magrama.gob.es/es/calidad-y-evaluacion-ambiental/temas/atmosfera-y-calidad-del-aire/Informe_evaluacion_calidad_aire_Espa%C3%B1a_2013_tcm7-345101.pdf

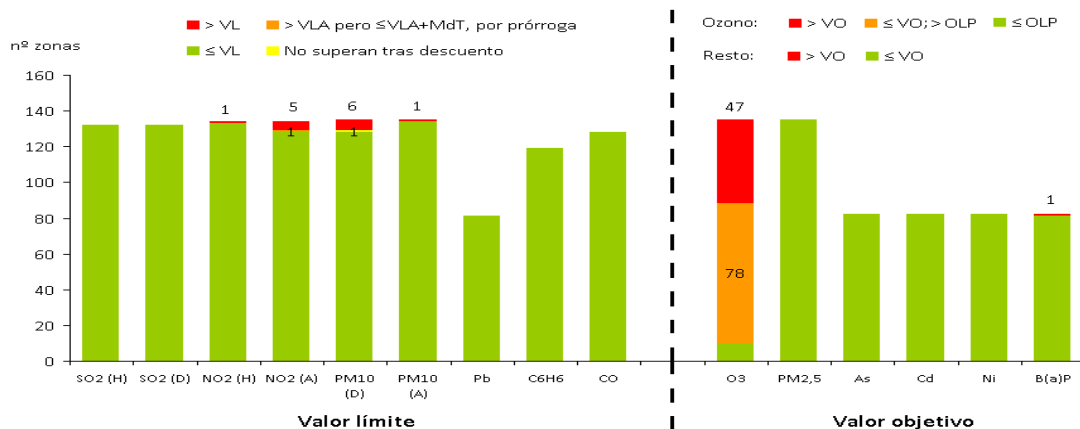

ATMÓSFERA

7.1.2.1 ESTACIONES: Análisis autonómico de las estaciones según tipo, 2013

Comunidad Autónoma	Urbanas				Suburbanas				Rurales				Total estaciones
	Fondo	Industrial	Tráfico	Total	Fondo	Industrial	Tráfico	Total	Fondo	Industrial	Tráfico	Total	
ANDALUCÍA	15	17	7	39	8	20	1	29	9	9	0	18	86
ARAGÓN	3	3	2	8	0	2	2	4	3	3	0	6	18
ASTURIAS (PRINCIPADO DE)	1	3	9	13	1	4	1	6	1	1	0	2	21
BALEARES (ISLAS)	1	1	1	3	3	4	0	7	8	0	0	8	18
CANARIAS	7	20	3	30	6	8	0	14	3	1	0	4	48
CANTABRIA	6	1	2	9	0	1	0	1	1	0	0	1	11
CASTILLA Y LEÓN	1	5	12	18	3	8	0	11	5	7	0	12	41
CASTILLA-LA MANCHA	7	3	0	10	1	1	0	2	2	0	0	2	14
CATALUÑA	17	1	22	40	14	24	14	52	19	9	3	31	123
COMUNIDAD VALENCIANA	5	8	12	25	13	9	0	22	12	4	0	16	63
EXTREMADURA	3	0	0	3	2	0	0	2	2	0	0	2	7
GALICIA	3	1	6	10	2	9	0	11	4	18	0	22	43
MADRID	17	3	16	36	9	0	0	9	6	0	0	6	51
MURCIA (REGIÓN DE)	1	0	0	1	0	5	1	6	1	0	0	1	8
NAVARRA (COMUNIDAD FORAL)	2	0	1	3	1	1	0	2	2	0	0	2	7
PAÍS VASCO	3	3	13	19	1	2	4	7	3	0	0	3	29
RIOJA (LA)	1	0	0	1	0	0	0	0	0	4	0	4	5
ESPAÑA	93	69	106	268	64	98	23	185	81	56	3	140	593

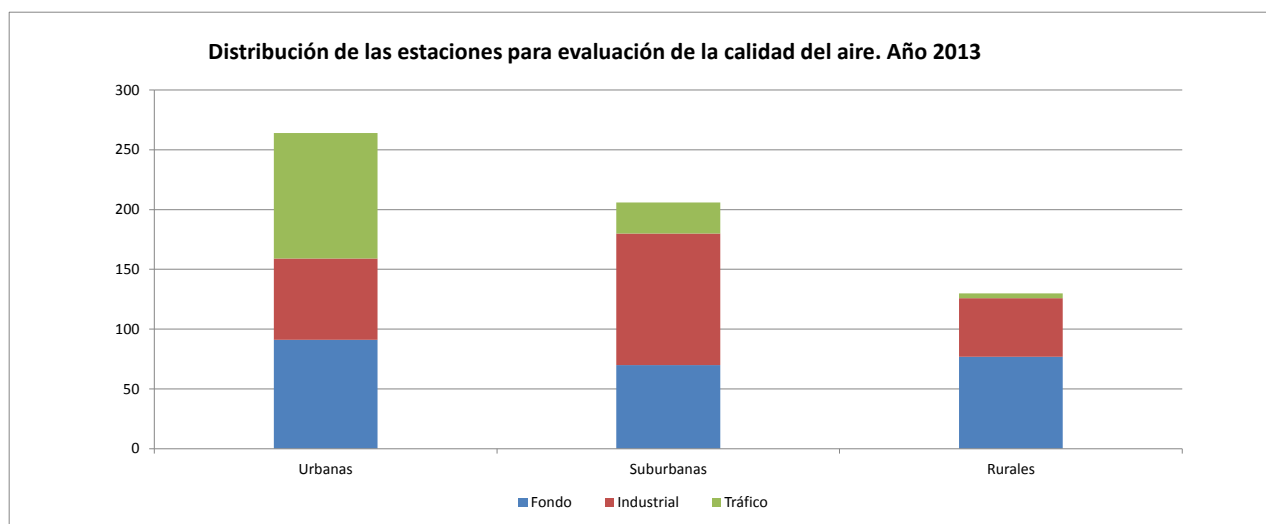

ATMÓSFERA

7.1.3.1 CUMPLIMIENTO DE LOS VALORES DE LEGISLACIÓN: Serie histórica del cumplimiento de los valores de legislación por contaminante a nivel nacional

LEYENDA		2001	2002	2003	2004	2005	2006	2007	2008	2009	2010	2011	2012	2013
SO2 (VLD)	no evaluado	34	23	18	19	7	9							
	<=VLD	104	118	122	114	128	126	135	134	135	132	130	132	132
	>VLD	7	4	3	7	5	3	3	1					
	TOTAL	145	145	143	140	140	138	138	135	135	135	132	132	132
SO2 (VLH)	no evaluado	34	22	18	19	7	9							
	<=VLH	107	119	119	116	127	125	134	133	135	132	131	132	132
	VL-VL+MDT	1	1	4	2									
	>VLH	3	3	2	3	6	4	4	2			1		
TOTAL	145	145	143	140	140	138	138	135	135	135	132	132	132	132
NO2 (VLA)	no evaluado	35	24	19	19	10	10							
	<=VLA	91	104	108	108	109	111	119	126	125	125	126	127	128
	VL-VL+MDT	16	14	14	9	12	8	10	5	4			3	1
	>VLA	3	3	2	4	9	9	9	6	8	9	8	4	5
TOTAL	145	145	143	140	140	138	138	137	137	137	134	134	134	134
NO2 (VLH)	no evaluado	35	23	19	19	10	10							
	<=VLH	108	120	120	115	123	123	129	133	134	133	131	132	133
	VL-VL+MDT	2	2	4	4	6	2	5	1					
	>VLH	3	3	2	2	1	3	4	3	3	1	3	2	1
TOTAL	145	145	143	140	140	138	138	137	137	137	134	134	134	134
PM10 (VLA)	no evaluado	60	33	27	33	13	10							
	<=VLA	58	88	95	84	91	88	106	124	131	134	133	134	134
	VL-VL+MDT	14	11	7	4									
	>VLA	10	10	10	12	26	29	21	6	2	1	1	1	1
Deja de superar tras descuento de fuentes naturales	3	3	4	7	10	11	11	8	5					
TOTAL	145	145	143	140	140	138	138	138	138	138	135	135	135	135
PM10 (VLD)	no evaluado	63	33	27	33	13	10							
	<=VLD	47	71	78	62	62	67	81	102	116	118	114	115	128
	VL-VL+MDT	26	28	14	11									
	>VLD	6	8	16	21	47	49	42	21	11	7	10	9	6
Deja de superar tras descuento de fuentes naturales	3	5	8	13	18	12	15	15	11	10	11	11	1	
TOTAL	145	145	143	140	140	138	138	138	138	138	135	135	135	135
PM2.5 (VLA)	no evaluado													
	<=VLA										7			
TOTAL											131	135	135	135
											138	135	135	135
C6H6 (VLA)	no evaluado			83	67	56	62	1	3					
	<=VLA			58	73	83	76	137	119	125	122	122	122	119
	VL-VL+MDT			2		1								
	TOTAL			143	140	140	138	138	122	125	122	122	122	119
CO (VLA)	no evaluado			34	44	29	13							
	<=VLA			109	96	110	125	138	134	134	131	131	128	128
	>VLA					1								
	TOTAL			143	140	140	138	138	134	134	131	131	128	128
Pb (VLA)	no evaluado	61	53	59	76	69	23	44						
	<=VLA	84	92	84	64	71	115	94	87	81	81	81	81	81
	>VLA													
	TOTAL	145	145	143	140	140	138	138	87	81	81	81	81	81
O3 (VOS)	no evaluado				36	16	15							
	<=O3P				13	24	17	24	24	11	3	2	4	10
	QLP-VO				51	48	53	62	67	82	89	82	80	78
	>VO				40	52	53	52	45	43	43	51	51	47
TOTAL				140	140	138	138	136	136	135	135	135	135	
As (VOA)	<=VOA								75	75	76	76	82	82
	>VOA								1	1				
	TOTAL								76	76	76	76	82	82
	<=VOA								76	76	75	76	82	82
Cd (VOA)	<=VOA								76	76	76	76	82	82
	>VOA								1					
	TOTAL								76	76	76	76	82	82
	<=VOA								76	75	75	76	81	82
Ni (VOA)	<=VOA								76	75	75	76	81	82
	>VOA								1	1				
	TOTAL								76	76	76	76	82	82
	<=VOA								3	1				
B(a)P (VOA)	<=VOA								73	75	76	76	82	81
	>VOA								1				1	
	TOTAL								76	76	76	76	82	82
	<=VOA								76	76	76	76	82	82

Se puede encontrar más información sobre la evolución del cumplimiento de los valores legislados desagregado a nivel de zona en:

http://www.magrama.gob.es/es/calidad-y-evaluacion-ambiental/temas/atmosfera-y-calidad-del-aire/Evolucion_calidad_del_aire_2001_2013_tcm7-342959.xls

ATMÓSFERA

GR. 7.1.3.1 CUMPLIMIENTO DE LOS VALORES DE LEGISLACIÓN: Serie histórica del cumplimiento de los valores de legislación por contaminante a nivel nacional

Evolución del cumplimiento de las zonas del valor límite diario de SO₂

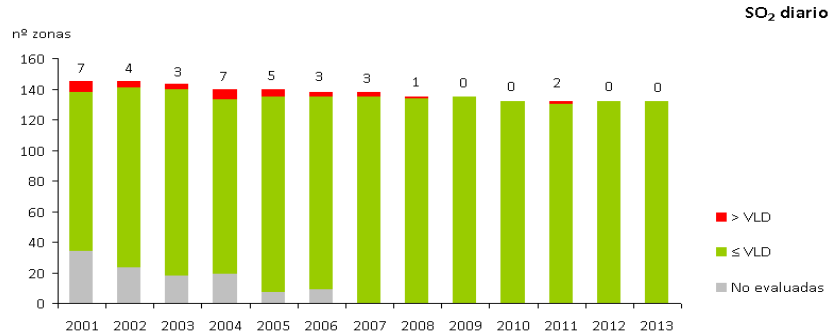

(*) El MdT dejó de aplicarse el 01/01/2005

Evolución del cumplimiento de las zonas del valor límite horario de SO₂

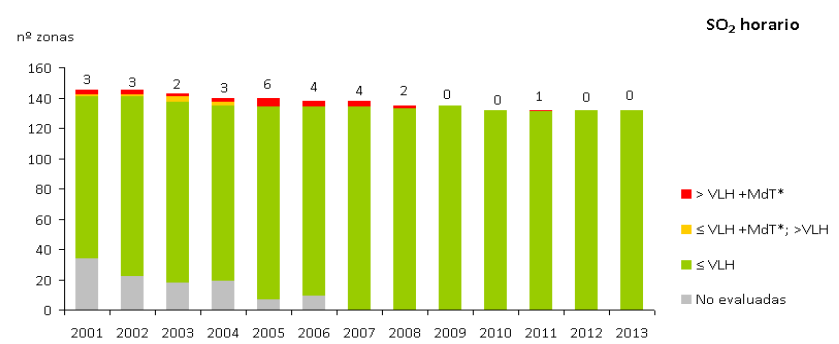

(*) El MdT dejó de aplicarse el 01/01/2005

Evolución del cumplimiento de las zonas del valor límite anual de NO₂

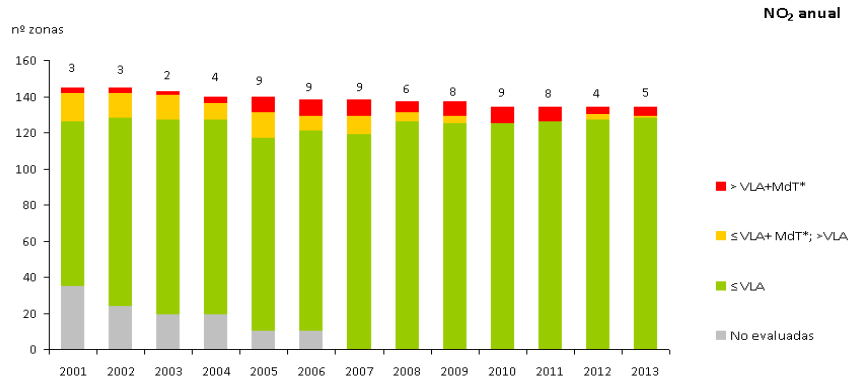

(*) El MdT dejó de aplicarse el 01/01/2010

Evolución del cumplimiento de las zonas del valor límite horario de NO₂

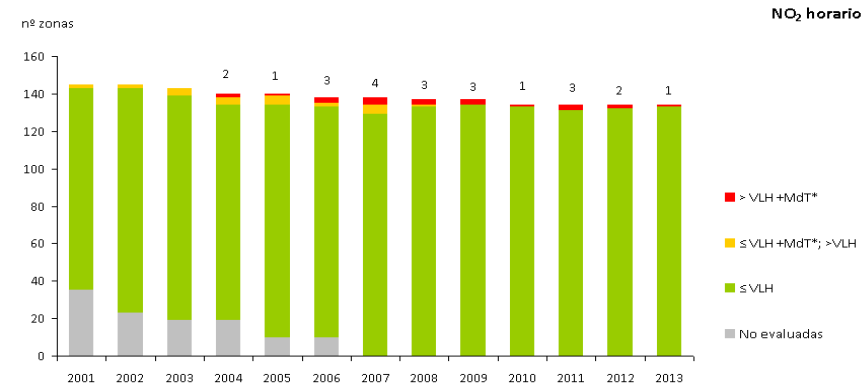

(*) El MdT dejó de aplicarse el 01/01/2010

ATMÓSFERA

GR. 7.1.3.1 CUMPLIMIENTO DE LOS VALORES DE LEGISLACIÓN: Serie histórica del cumplimiento de los valores de legislación por contaminante a nivel nacional

Evolución del cumplimiento de las zonas del valor límite anual de PM10

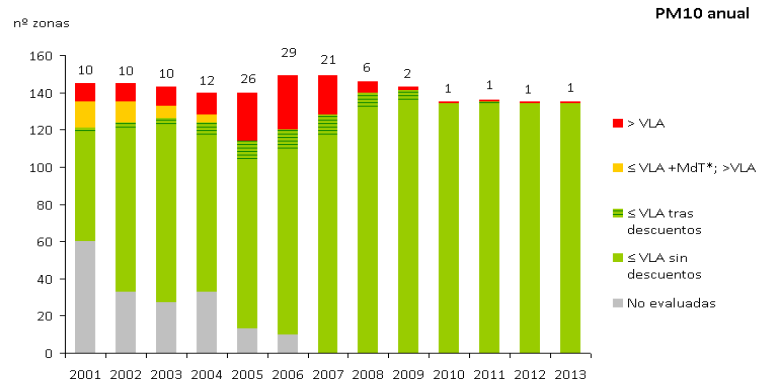

(**) El MdT dejó de aplicarse el 01/01/2005

Evolución del cumplimiento de las zonas del valor límite diario de PM10

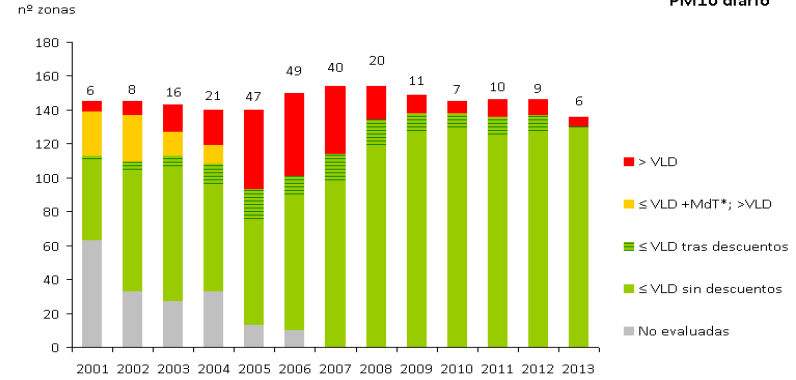

(*) El MdT dejó de aplicarse el 01/01/2005

Evolución del cumplimiento de las zonas del valor objetivo para protección de la salud de O₃

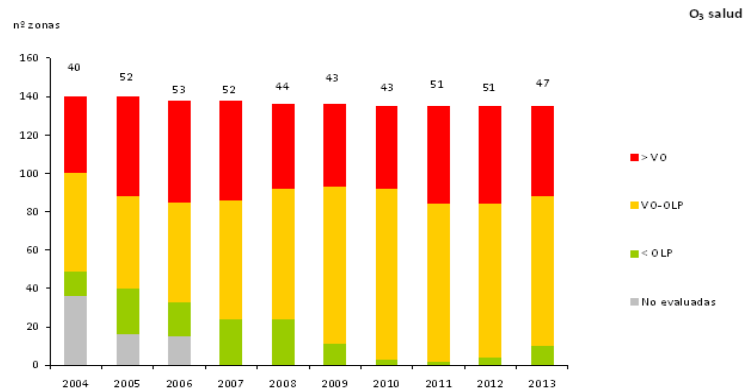

ATMÓSFERA

7.1.4.1 DIÓXIDO DE AZUFRE SO₂: Estadísticos de evaluación del dióxido de azufre SO₂ a partir de datos horarios, 2013

Nombre	Punto de muestreo	%_datos	Mínimo	Media	Máximo	Sup350	Valor_25máx	P99,73
CAMPO DE FÚTBOL	13071015_1_38	87,4	2	12	638	11	269	289
SUR	27038004_1_38	99,06	1	25	459	6	245	245
PISCINA MUNICIPAL-STA CRUZ DE TF	38038023_1_38	98,55	1	11	660	8	207	207
PURIFICACIÓN TOMÁS	33044032_1_38	98,84	2	11	380	1	193	197
CONGOSTO	24057003_1_38	97,72	1	6,7	430	2	183	184
BARRIO 630	13071017_1_38	67,69	1,75	7,8	521	4	147	183
GUADARRANQUE	11033007_1_38	93,06	0	17	286	0	171	172
PLAZA DE TOROS	33044029_1_38	99,14	2	14	436	1	162	162
MATADERO	33004048_1_38	95,5	2	11	337	0	159	159
IGUESTE	38011005_1_38	98,98	1	9,8	369	1	158	158
ALUMBRES	30016001_1_38	96,23	6	14	276	0	153	155
VALLE	30016021_1_38	92,27	3	16	419	2	146	154
BARRANCO HONDO	38011006_1_38	99,23	1	12	302	0	147	149
PUENTE MAYORGA	11033010_1_38	90,81	0	17	207	0	138	144
ECONOMATO	11033006_1_38	98,24	0	16	192	0	140	142
PASTORIZA-REPSOL	15005011_1_38	91,38	1	9,9	452	2	127	137
TOME CANO	38038010_1_38	99,02	1	7,3	451	1	132	134
DEPÓSITO LA GUANCHA-CANDELARIA	38011007_1_38	96,53	1	11	223	0	121	121
XOVE	27025015_1_38	92,17	1,1	5	269	0	110	113
PARQUE LA GRANJA-STA CRUZ DE TF	38038026_1_38	96,14	2	5,5	245	0	107	111
TRUBIA	33044031_1_38	99,22	2	9	230	0	109	111
CALLE ANCHA	13071014_1_38	24,94	2	15	178	0	71,3	110
CALETILLA	38011004_1_38	98,57	1	14	155	0	105	106
LUGONES	33066003_1_38	95,69	2	11	390	2	103	103
MONAGREGA	44051002_1_38	98,17	1	4	198	0	99	99
CORTIJILLOS	11008008_1_38	95,57	0	9,5	184	0	93	94
TIO PINO-STA CRUZ DE TENERIFE	38038027_1_38	83,11	1	5,5	203	0	91	91
POZO DULCE	21041016_1_38	98,28	1	8,1	238	0	88	89
VUELTA LOS PÁJAROS-STA CRUZ DE TF	38038021_1_38	94,2	2	6,9	155	0	81	88
LLARANES	33004020_1_38	99,38	2	8,1	146	0	87	87
GUARDO	34080004_1_38	94,59	1	9,2	186	0	85	87
PALACIO DE DEPORTES	33044030_1_38	95,42	2	12	232	0	87	87
LA ROBLA	24134006_1_38	98,54	1	6,2	157	0	85	86
CAMPAMENTO	11033005_1_38	95,46	1	12	202	0	82	83
CORLAB 1	15030001_1_38	94,99	1	4,7	142	0	78	80
ESCUELA DE MINAS	39087005_1_38	99,29	0	4,2	265	0	79	80
LA GRAMA-BREÑA ALTA	38008001_1_38	98,39	2	6,8	207	0	77	78
LOS ROSALES	21041010_1_38	99,24	3	9,1	172	0	77	77
PALOMARES	04035002_1_38	98,61	2	8,7	154	0	74	74
ARGENTINA	33024024_1_38	99,1	2	7,6	108	0	73	74
TENA ARTIGAS-STA CRUZ DE TENERIFE	38038024_1_38	99,46	1	6	211	0	72	72
GARCÍA ESCÁMEZ-STA CRUZ DE TF	38038025_1_38	96,54	2	3,5	156	0	70	71
CORATXAR	12093004_1_38	75,34	0	7,2	236	0	61	70
LA RÁBIDA	21055004_1_38	89,91	1	9,2	176	0	67	68
CASA CUNA	38038012_1_38	96,11	2	5,3	255	0	61	67
INSTITUTO Nº 3	13071016_1_38	36,42	1,75	6	140	0	37,3	64,3
ABANTO	48002001_1_38	80,51	0	8,8	120	0	62	64
S. VICENTE DE VIGO	15017002_1_38	98,77	1	3,1	104	0	58	63
MORATALAZ	28079036_1_38	99,87	1	4,6	89	0	62	62
SAN ANTONIO-BREÑA BAJA	38009001_1_38	98,32	1	7,3	189	0	62	62
BARRIO PINILLA	24089006_1_38	96,64	1	7	104	0	61	61
E8-MANILLEU	08112003_1_38	98,46	1	6,8	99	0	61	60
VIVER	12140002_1_38	97,51	0	1,9	131	0	59	59
JARDINES DE JUAN XXIII	33037012_1_38	99,45	2	7,6	275	0	59	59
MARISMAS DEL TITÁN	21041015_1_38	94,35	1	6,1	226	0	56	58
PALACIO CONGRESOS	18087010_1_38	99,17	1	12	180	0	55	56
VILLAHARTA	14068001_1_38	97,17	0	9	153	0	53	54
CAMPUS DEL CARMEN	21041017_1_38	97,37	3	5,9	106	0	52	53
TORRE METEOROLÓGICA I	07003001_1_38	70,55	3	4,8	89	0	41	53
PALMONES (S5)	11008006_1_38	96,48	0	8,5	103	0	52	53
ST. VICENÇ DELS HORTS - ÀLABA	08263007_1_38	92,23	1	3,3	96	0	51	53
LA LÍNEA	11022005_1_38	96,51	0	11	174	0	51	52
BARREDA	39087004_1_38	98,93	0	3,7	215	0	51	52
CAN MISESES	07026001_1_38	99,32	3	9,4	121	0	50	50
MUSKIZ	48071002_1_38	96,17	3	6,9	700	3	50	50
CAMPOHERMOSO	04066004_1_38	99,26	1	5,7	85	0	49	50
JINÁMAR III FASE	35016010_1_38	96,36	3	9,5	94	0	49	50
ALGECIRAS EPS	11004007_1_38	97,79	3	10	80	0	48	49
SALAMANCA 5	37274010_1_38	98,74	1	4,7	198	0	49	49
LA JOYA	04066007_1_38	85,57	1	7	105	0	45	48
DEPÓSITO TRISTÁN-STA CRUZ DE TF	38038022_1_38	95,34	2	3,4	119	0	48	48
MONTEVIL	33024031_1_38	99,71	2	7,5	100	0	47	47
LLANOPONTE	33004021_1_38	99,05	2	5	82	0	47	47
CONSTITUCIÓN	33024025_1_38	98,83	2	6,1	86	0	46	46
PONFERRADA 4	24115015_1_38	99,04	1	4,6	164	0	46	46
LA ORDEN	21041008_1_38	92,06	3	8,4	87	0	44	45
BI-ALCOVER	43005002_1_38	96,96	1	2,5	103	0	43	45
A5-TARRAGONA (ST. SALVADOR)	43148001_1_38	99	1	2,9	110	0	43	44
MORELLA	12080007_1_38	93,14	0	3,1	236	0	43	44
PEDRO LEZCANO	35026001_1_38	89,14	3	11	117	0	44	44
LAÑAS	15005009_1_38	94,98	1	2,6	127	0	38	43
MOMPEAN	30016020_1_38	81,83	4	8,7	140	0	38	43
BURELA	27902001_1_38	94,77	0,71	2,9	238	0	42	43
LA LOMA-TELDE	35026004_1_38	99,27	3	17	147	0	43	43
PRESA DE VILLAGUDÍN	15059002_1_38	97,86	1	2,7	160	0	42	43
HERMANOS FELGUEROSO	33024023_1_38	98,26	2	6,9	70	0	41	42
ZALLA	48096001_1_38	94,15	1	6,6	86	0	41	42
DALT VILA	07026002_1_38	89,89	3	7	104	0	41	41
AREEIRO	36038008_1_38	98,43	0,1	6,9	88	0	39	40
MEDINA DEL CAMPO	47085003_1_38	91,35	1	4,2	91	0	39	40
LORÇA	30024002_1_38	90,25	3	8,5	44	0	38	39
TERUEL	44216001_1_38	88,9	1	4,2	59	0	36	38
EL PILAR-STA CRUZ DE LA PALMA	38037001_1_38	98,86	2	6,3	143	0	37	38
CARRACEDLO	24038001_1_38	97,4	1	3,2	164	0	36	37
SANT JOAN DE DÉU	07040006_1_38	74,72	3	3,4	69	0	35	37
PLAZA DE LA CRUZ	31201013_1_38	98,67	1,2	5,8	60,2	0	36,2	36,3
POZOS	07032002_1_38	84,86	3	7	67	0	34	36
SAN JUAN DEL PUERTO	21064002_1_38	93,12	1	6	72	0	35	36
TALAVERA DE LA REINA	45165003_1_38	89,82	2	5,4	95,5	0	28	35,8
CAMPELO	36041001_1_38	87,67	0,1	7,8	42	0	35	35
MERINÁN	33031029_1_38	99,39	2	6,5	61	0	33	33
CUADROS	24061001_1_38	97,97	1	6,1	139	0	33	33
A1-PERAFORT	43103001_1_38	98,77	1	2,7	80	0	32	33
PLAZA DEL CARMEN	28079035_1_38	99,82	2	5,2	53	0	33	33
BAILÉN	23010002_1_38	98,17	2	6,2	114	0	31	32
CIUDAD DEPORTIVA	18021001_1_38	99,26	5	8,6	63	0	32	32
FERROL	15036003_1_38	93,35	1	3,7	86	0	30	31
ZAPATÓN	39087003_1_38	99,12	0	2,4	186	0	31	31
A3-CONSTANTÍ	43047001_1_38	94,23	1	1,8	78	0	30	31

Nombre	Punto de muestreo	%_datos	Mínimo	Media	Máximo	Sup350	Valor_25máx	P99,73
CASTELLÓ-PENYETA	12040008_1_38	96,27	0	5,3	75	0	30	31
SAMA I	33031032_1_38	99,51	2	4,8	79	0	31	31
LUGO-FINGOY	27028005_1_38	98,05	1	4,3	42	0	31	31
ITURRAMA	31201012_1_38	97,36	0,5	5,2	54,6	0	30,6	30,9
PARQUE EUROPA	48020003_1_38	93,01	0	7,7	98	0	30	30
ESCUELAS AGUIRRE	28079008_1_38	96,42	1	6,4	49	0	30	30
MOGUER	21050001_1_38	99	3	5,3	258	0	30	30
LA HIDALGA-ARAFO	38004001_1_38	93,81	0	5,3	76	0	29	30
CERCEDA	15024001_1_38	96,85	1	2,7	70	0	29	30
SAN CAETANO	15078008_1_38	96,56	1	5,4	83	0	29	29
CARTEYA (S9)	11033004_1_38	86,99	0	3,3	73	0	28	29
RODALQUILAR	04066003_1_38	93,77	0	6,3	36	0	27	28
CANGAS DE NARCEA	33011001_1_38	99,08	2	6	55	0	27	28
ALCUDIA I	07003004_1_38	56,45	3	5,7	58	0	24	28
GIRONA (ESCOLA DE MÚSICA)	17079003_1_38	85,49	1	4,3	41	0	26	28
RIO COBO	27013002_1_38	96,91	1,1	2,9	112	0	26	27
ERANDIO	48902006_1_38	99,68	0	6,6	68	0	27	27
LEÓN 4	24089010_1_38	47,88	1	3,4	68	0	21	27
CUATRO CAMINOS-PABLO IGLESIAS	28079038_1_38	99,88	1	4,1	45	0	26	26
MÉDANO	38017001_1_38	98,07	1	5,8	49	0	25	26
PUNTA UMBRÍA	21060002_1_38	98,09	3	6,5	54	0	26	26
ZORITA	12141002_1_38	61,83	0	3	87	0	24	26
CASTELLÓ-ERMITA	12040009_1_38	95,82	0	3,5	58	0	24	25
GRANADA - NORTE	18087007_1_38	99,24	4	7	59	0	25	25
CENTRO CIVICO	15005012_1_38	99,52	1	3,1	91	0	25	25
TORRE DE HÉRCULES	15030027_1_38	96,25	1	3,3	70	0	24	24
AVENIDA DE CASTILLA	33024027_1_38	98,76	2	4,3	49	0	24	24
ARRECIFE	35004007_1_38	91,85	1	7	99	0	23	24
BURGOS 4	09059006_1_38	93,36	1	6	32	0	24	24
LA RUBIA II	47186031_1_38	96,67	1	5,7	38	0	24	24
VILLALBA DE GUARDO	34214001_1_38	96,1	1	4,6	272	0	24	24
COSLADA	28049003_1_38	98,77	1	3,6	35	0	23	24
PALENCIA 3	34120008_1_38	96,4	1	3,2	47	0	22	23
BARAKALDO	48013006_1_38	83,25	1	6,2	100	0	22	23
PLAZA DE LA GUITARRA	33004049_1_38	98,81	2	6,5	64	0	23	23
ROTXAPEA	31201014_1_38	97,72	0,6	5,5	45,3	0	22,8	22,9
BK-BERGA (POLIESPORTIU)	08022006_1_38	97,5	1	2,1	174	0	22	22
PLAZA DE ESPAÑA	28079004_1_38	99,74	2	4,6	31	0	22	22
CAN LLOMPART	07042001_1_38	91,82	3	3,5	76	0	21	22
LA FELGUERA	33031030_1_38	99,53	2	5	71	0	22	22
LLODIO	01036004_1_38	91,39	1	5,3	55	0	22	22
BÉDAR	04022001_1_38	99,6	3	6,7	71	0	22	22
ALMASSORA-C. P. OCHANDO	12009007_1_38	90,86	0	3,3	32	0	22	22
CARRANQUE	29067006_1_38	98,84	5	8,1	37	0	21	21
CENTRO DE ARTE JUAN ISMAEL	35017001_1_38	96,81	1	5,9	62	0	21	21
OBEJO	14047001_1_38	94,08	3	8,7	79	0	21	21
CIUDAD DEPORTIVA-ARRECIFE	35004002_1_38	93,92	1	5,2	96	0	20	21
CLARIANA	08058003_1_38	98,86	1	2,3	211	0	20	21
COMPOSTELA	15078007_1_38	93,94	1	4,1	53	0	20	21
IH-BARCELONA(EIXAMPLE)	08019043_1_38	98,89	1	1,8	58	0	21	21
BE-TARRAGONA (PARC DE LA CIUTAT)	43148028_1_38	99,01	1	2,5	56	0	20	20
ALACANT - RABASSA	03014009_1_38	94,81	0	2,1	28	0	20	20
POBLADO	14026002_1_38	86,41	0	9,5	80	0	19	20
VILLAVERDE	28079017_1_38	99,14	1	4,4	26	0	19	20
VALÈNCIA-VIVERS	46250043_1_38	74,23	0	2,9	42	0	20	20
FRAGA REDONDA (F-2)	15070006_1_38	94,81	3	3,5	42	0	20	20
NIEMBRO	33036999_1_38	97,13	0,06	1,2	30,23	0	19,64	19,77
CUENCA	16078001_1_38	99,38	2	7	25,5	0	19,5	19,5
AA-IGUALADA	08102005_1_38	99,64	1	3,1	39	0	19	19
PUYO	20069004_1_38	86,41	0	3,8	119	0	16	19
CASTELLÓ-PATRONAT D'ESPORTS	12040015_1_38	99,04	0	2,8	37	0	18	19
SAN LUIS	07032001_1_38	82,17	3	3,3	73	0	18	19
IN-BARCELONA(VALL D'HEBRON)	08019054_1_38	94,74	1	3,2	73	0	19	19
PARC BIT-PALMA	07040004_1_38	73,32	3	3,1	71	0	9	19
MAZARREDO	48020062_1_38	86,03	0	5,3	52	0	19	19
A CABANA	15036004_1_38	96,64	3	3,5	47	0	19	19
A7-BONAVISTA	43148003_1_38	98,64	1	1,5	55	0	18	19
MIRANDA DE EBRO 1	09219001_1_38	99,2	1	3,4	26	0	19	19
CIUTADELLA DE MENORCA	07015001_1_38	69,48	1	2,9	61,7	0	16,4	16,7
SANCHINARRO	28079057_1_38	99,84	1	5,6	27	0	18	18
ECHEDO-VALVERDE	38048001_1_38	73,22	1	9,2	21	0	18	18
LA ALJORRA	30016018_1_38	87,63	3	6,6	30	0	18	18
AS-TARRAGONA	43148022_1_38	99,52	1	2,5	69	0	18	18
PARQUE LAS REHOYAS- LAS PALMAS DE GC	35016013_1_38	61,55	1	4,5	35	0	16	18
EL EJIDO	04902001_1_38	88,35	3	9	29	0	18	18
PUENTE DE VALLECAS	28079040_1_38	98,84	1	3,2	32	0	18	18
ESTACIÓN DE LA SACRA (LLESCAS)	45081004_1_38	65,35	2	2,4	19	0	18	18
ALCALÁ DE HENARES	28006002_1_38	98,56	1	3,6	32	0	18	18
ALBACETE	02003001_1_38	63,45	2	6,8	19,3	0	17	17,5
AZUQUECA DE HENARES	19046001_1_38	96,21	2	4,7	48	0	17	17,3
FAROLILLO	28079018_1_38	99,52	1	4	29	0	17	17
MARBELLA ARCO	29069002_1_38	96,85	3	6,1	26	0	17	17
BASAURI	48015002_1_38	94,13	0	4,3	33	0	17	17
PARQUE DE SAN JUAN-TELDE	35026003_1_38	96,94	1	4,9	34	0	17	17
AC-SANT CELONI	08202001_1_38	98,19	1	2,6	90	0	17	17
BF-RUBÍ (CA N'ORIOI)	08184006_1_38	93,29	1	2,5	25	0	17	17
LOUSEIRAS (B-2)	27033001_1_38	98,46	3	3,3	67	0	16	17
VALÈNCIA-POLITÈCNIC	46250046_1_38	68,21	0	2,5	56	0	14	17
SAN ISIDRO	38017002_1_38	92,1	1	5,1	32	0	17	17
COLLADO VILLALBA	28047002_1_38	98,48	1	2,8	27	0	17	17
PAIOSACO	15041001_1_38	97,82	1	2,5	50	0	17	17
PALLEJÀ - ROCA DE VILANA	08157003_1_38	97,88	1	2,5	44	0	17	17
RONDA DEL VALLE	23050003_1_38	90,34	1	4,2	47	0	17	17
CASTILLO DE BELLVER	07040003_1_38	89,41	2	3,2	45,7	0	16,7	16,9
GUADALAJARA	19130001_1_38	56,32	2	6,3	24,3	0	14,8	16,3
JEDULA	11006002_1_38	97,84	0	7,8	22	0	16	16
ESCATRÓN	50101001_1_38	49,63	1	4,7	19	0	15	16
SALAMANCA 6	37274011_1_38	51,41	1	2,8	34	0	15	16
I8-SANT VICENÇ DELS HORTS	08263001_1_38	94,83	1	1,7	24	0	15	16
IJ-BARCELONA (GRACIA-SANT GERVASI)	08019044_1_38	99,04	1	2,9	39	0	16	16
ESTACIÓN DEL MEDITERRANEO	39008001_1_38	98,12	0	2,5	36	0	15	16
GANDÍA	46131002_1_38	59,17	0	3	32	0	16	16
ALCOBENDAS	28006004_1_38	97,77	0	3,8	45	0	16	16
GÓMEZ FRANQUEIRA	32054004_1_38	93,1	1	2,3	104	0	16	16
R4-VANDELLÓS I L'HOSPITALET(ELS DEDALTS)	43162001_1_38	91,69	1	1,7	108	0	16	16
PZA. DEL CASTILLO	04032005_1_38	99,27	3	9,3	21	0	16	16
CÁCERES	10037001_1_38	95,17	0,1	2,5	43,49	0	15,74	15,86
VALÈNCIA-PISTA DE SILLA	46250030_1_38	71,52	0	3,1	32	0	15	15
VALÈNCIA - AVD. FRANCIA	46250047_1_38	84,9	0	2,4	27	0	15	15
BUÑOL CEMEX	46077006_1_38	97,39	0	0,96	37	0	15	15
COSTA TEGUISE	35024001_1_38	93,54	1	7	31	0	15	15
BLIMEA	33060003_1_38	98,05	2	2,9	40	0	15	15
VILLAR DEL ARZOBISPO	46258001_1_38	77,36	0	2,5	27	0	14	15
BUSCÁS	15059004_1_38	99,02	1	2,8	24	0	15	15

Nombre	Punto de muestreo	%_datos	Mínimo	Media	Máximo	Sup350	Valor_25máx	P99,73
MOTRIL	18140001_1_38	91,58	3	5,4	32	0	15	15
SORRIZO	15005010_1_38	98,53	1	2,5	24	0	15	15
ALCANTARILLA	30005002_1_38	92,47	1	4,3	35	0	15	15
JEREZ-CHAPMÍN	11020004_1_38	96,18	5	7,3	30	0	15	15
CASTRO URDIALES	39020001_1_38	98,3	0	1,1	34	0	15	15
SANGUESA	31216001_1_38	95,91	0,1	4,3	29,5	0	14,8	14,8
NOIA	15057999_1_38	99,43	0,06	1,4	49,62	0	14,77	14,77
MÉRIDA	06083001_1_38	96,88	0,1	1,8	21,6	0	14,08	14,19
ALSASUA	31010001_1_38	79,36	1,2	3,5	29,5	0	12	14,1
BURRIANA	12032001_1_38	86,01	0	2,6	21	0	14	14
MEDINA DE POMAR	09209001_1_38	96,12	1	3,9	18	0	14	14
ED-SANTA PERPETUA DE MOGODA	08260010_1_38	98,97	1	2,6	21	0	14	14
ONDA	12084003_1_38	97,99	0	3,4	25	0	14	14
MEDITERRÁNEO	04013004_1_38	99,52	5	7,2	50	0	14	14
ALCORA	12005005_1_38	95,15	0	2,7	21	0	14	14
A4-VILA-SECA	43171001_1_38	96,32	1	1,9	42	0	14	14
SANT JORDI	12099001_1_38	70,52	0	1,7	18	0	13	14
BERMEJALES	41091018_1_38	91,27	3	5	18	0	14	14
PARAXÓN	15026001_1_38	98,27	1	2,1	39	0	14	14
A8-MANRESA	08113007_1_38	99,67	1	3,2	35	0	14	14
RODÍS	15024005_1_38	94,06	1	2,3	49	0	13	14
LARIO	24025001_1_38	96,67	2	2,5	47	0	14	14
CIUDAD REAL	13034002_1_38	74,57	2	4,6	19,5	0	13	13
MERCADO CENTRAL	35016012_1_38	66,16	4	8,7	80	0	12	13
EL CHARCO-PTO DEL ROSARIO	35017005_1_38	90,52	1	3,6	84	0	12	13
SANTANDER CENTRO	39075006_1_38	97,51	0	3,5	25	0	13	13
ASOMADILLA	14021006_1_38	98,94	2	7,3	93	0	13	13
MÓSTOLES	28092005_1_38	98,22	1	3,1	22	0	13	13
ARENAL	36057019_1_38	97,43	1	2,8	19	0	13	13
PUIGMORENO	44013006_1_38	98,77	1	3,7	16	0	13	13
ALCOI - VERGE DELS LLIRIS	03009006_1_38	83,93	0	2,2	32	0	12	13
EL RÍO	38006003_1_38	98,37	1	3,3	24	0	13	13
SAN MIGUEL DE TAJAO	38005001_1_38	98,51	1	4,4	19	0	13	13
CASA PALACIO-PUERTO DEL ROSARIO	35017003_1_38	72,56	1	2,8	55	0	12	13
POLIDEPORTIVO AFONSO-ARUCAS	35006001_1_38	88,78	1	5,1	18	0	13	13
ALJARAFE	41059001_1_38	96,54	1	5,6	17	0	13	13
VALÈNCIA - BULEVARD SUD	46250050_1_38	82,26	0	1,8	24	0	12	13
CASTELLÓ-GRAU	12040010_1_38	86,05	0	3,6	31	0	12	13
PRINCIPES	41091016_1_38	97,81	3	6,3	17	0	13	13
BENICASSIM	12028001_1_38	94,17	0	2,9	25	0	13	13
PARQUE DE CROSS	39016003_1_38	98,41	0	2,2	60	0	13	13
MARRAXÓN	15070011_1_38	97,79	3	3,9	43	0	13	13
ROGER DE FLOR	50297029_1_38	97,49	0,76	3,4	64,76	0	12,79	12,8
BURJASSOT - FACULTATS	46078004_1_38	97,8	0	2,3	19	0	12	12
L'AMETLLA DE MAR - DEIXALLERIA	43013002_1_38	92,44	1	1,8	15	0	12	12
SORIA	42173001_1_38	99,53	1	2,4	44	0	12	12
BURGOS 1	09059003_1_38	98,69	1	2,1	20	0	12	12
CIRAT	12046001_1_38	27,49	0	2,9	14	0	8	12
VALÈNCIA - MOLÍ DEL SOL	46250048_1_38	94,17	0	2,5	19	0	11	12
SAN FERNANDO	11031001_1_38	97,19	5	9,1	15	0	12	12
BARCELONA (PALAU REAL)	08019057_1_38	98,36	1	2,2	29	0	12	12
LA RANILLA	41091010_1_38	96,55	3	5,7	18	0	12	12
CASA DE CAMPO	28078024_1_38	99,7	1	2,1	20	0	12	12
A9-MARTORELL	08114006_1_38	97,31	1	2,2	72	0	12	12
VILAFRANCA	12129001_1_38	69,89	0	3	50	0	11	12
BADAJOS	06015001_1_38	95,33	0,1	2,2	13,37	0	11,72	11,75
IR-BADALONA	08015021_1_38	99,11	1	3	17	0	11	11
SAGUNT PORT	46220003_1_38	94,59	0	1,3	41	0	10	11
LAS FUENTEZUELAS	23050004_1_38	97,37	4	6,4	15	0	11	11
TORRELISA	22190001_1_38	82,09	1	3,4	16	0	10	11
SAGUNT-NORD	46220009_1_38	72,14	0	2,2	17	0	10	11
QUART DE POBLET	46102002_1_38	91,84	0	2,6	28	0	11	11
CARTUJA	11020003_1_38	97,8	0	5	13	0	11	11
IC-SANT ANDREU DE LA BARCA	08196001_1_38	99,41	1	2,6	21	0	11	11
TETUÁN	39075005_1_38	97,8	0	2,5	28	0	11	11
DURANGO	48027001_1_38	93,49	2	4,8	21	0	11	11
ALCALÁ DE GUADAIRA	41004006_1_38	96,68	1	4,8	18	0	11	11
FUENLABRADA	28058004_1_38	98,61	1	2,6	17	0	11	11
LOS CORRALES DE BUELNA	39025001_1_38	99,34	0	1,9	35	0	11	11
GRANADILLA	38017003_1_38	90,83	1	3,3	28	0	10	11
FONERS	07040002_1_38	81,55	0,225	2,7	20,4	0	9,75	10,1
TORRENT-SANTA EULALIA	07054001_1_38	85,85	3	3,1	51	0	10	10
ESTACION 1 (ESTE)	36057021_1_38	99,29	3	3,1	15	0	10	10
VILADECANS-ATRIUM	08301004_1_38	98,38	1	2,6	12	0	9	10
SANT VICENT DEL RASPEIG	03122005_1_38	68,52	0	1,8	16	0	9	10
PRADO REY	11026001_1_38	97,94	0	4,7	14	0	10	10
LA VALL D'UIXÓ	12126003_1_38	1,04	0	3,2	10	0	5	10
ALZIRA	46017002_1_38	96,11	0	1,9	16	0	10	10
I4-SANT ADRIÀ DE BESÒS	08194008_1_38	96,7	1	2,5	22	0	10	10
TORNEO	41091009_1_38	88,07	1	3,6	18	0	10	10
LOS TOJOS	39086001_1_38	97,43	0	2,1	16	0	10	10
ARANDA DE DUERO 2	09018002_1_38	99,58	1	3,1	13	0	10	10
MOLLABAO	36038005_1_38	96,79	1	1,9	26	0	10	10
BENIGANIM	46062001_1_38	9,61	0	3,5	11	0	9	10
CENTRO	41091019_1_38	94,5	1	3,1	25	0	10	10
IS-EL PRAT (JARDINS DE LA PAU)	08169008_1_38	98,71	1	2,1	101	0	10	10
PATERNA-CEAM	46190005_1_38	73,65	0	1,4	17	0	9	10
ALACANT-FLORIDA-BABEL	03014008_1_38	91,72	0	2	16	0	10	10
I6-MONTCADA I REIXAC	08125002_1_38	93,32	1	1,8	17	0	10	10
MOURENCE (C-9)	27065004_1_38	98,33	3	3,7	19	0	10	10
VILAMARXANT	46256001_1_38	14,81	0	3,5	12	0	10	10
ALACANT-EL PLÁ	03014006_1_38	93,13	0	1,7	19	0	10	10
RENOVALES	50297036_1_38	99,49	0,39	2,4	23,72	0	9,4	9,4
TOLOSA	20071001_1_38	92,32	0	3,7	10	0	9	9
AVDA. MARCONI	11012002_1_38	98,46	3	5,3	13	0	9	9
CARBONERAS	04032002_1_38	93,09	1	5,7	19	0	9	9
MONZÓN	22158001_1_38	60,9	1	4,6	14	0	8	9
CEE	15023004_1_38	98,62	3	3,1	18	0	9	9
MATALASCAÑAS	21005002_1_38	95,48	1	4,5	23	0	9	9
PARQUE DE LA PIEDRA	35017002_1_38	86,66	2	3	23	0	8	9
SANT FELIU (CEIP MARTÍ I POL)	08211004_1_38	94,48	1	2,6	20	0	8	9
AVENIDA GASTEIZ	01059008_1_38	88,41	0	4,3	15	0	9	9
SA POBLA	07044001_1_38	99,03	3	3,2	55	0	9	9
TORREVEJIA	03133002_1_38	45,19	0	2,1	20	0	7	9
ATEGORRIETA	20069002_1_38	70,83	0	3,8	30	0	9	9
ALGAR DE PALÀNCIA	46028001_1_38	97,89	0	1,7	22	0	9	9
DUMBRIA	15034008_1_38	99,18	3	3,1	19	0	9	9
BEASAIN	20019001_1_38	96,13	1	3,9	23	0	9	9
SIERRA NORTE	41088001_1_38	96,4	0	4,4	11	0	9	9
MACINEIRA	15070010_1_38	96,43	3	3,2	16	0	8	9
LAZA	32039001_1_38	93,15	1	1,3	10	0	9	9
GALLETAS	38006001_1_38	98,69	1	3,4	48	0	9	9
ALFARO	26011001_1_38	99,06	0,1	3,7	18,6	0	8,9	8,9
LA CIGÜEÑA	26089001_1_38	99,54	0,3	3,3	11	0	8,4	8,4

Nombre	Punto de muestreo	%_datos	Mínimo	Media	Máximo	Sup350	Valor_25máx	P99,73
AB-LLEIDA	25120001_1_38	95,71	1	1,8	25	0	8	8
BALSA DE ZAMORA-LOS REALEJOS	38031001_1_38	82,79	2	5,3	8	0	8	8
GAVA	08089005_1_38	93,51	1	2,5	13	0	8	8
SEGOVIA 2	40194002_1_38	99,49	1	2,9	11	0	8	8
TRES MARZO	01059009_1_38	93,93	0	3,9	16	0	8	8
EC-MATARÓ	08121013_1_38	90,18	1	1,8	16	0	8	8
HUESCA	22125001_1_38	96,9	2	3,9	45	0	8	8
MAGDALENA (B-1)	15070002_1_38	93,07	3	3,2	27	0	8	8
LILLO	24070001_1_38	96,31	1	1,7	38	0	8	8
COBRE LAS CRUCES	41049001_1_38	95,52	0	2,7	9	0	8	8
LEPANTO	14021007_1_38	98,13	0	3,4	26	0	8	8
DOS HERMANAS	41038001_1_38	87,49	3	5,5	12	0	8	8
ELX-PARC DE BOMBERS	03065007_1_38	96,34	0	2,1	68	0	7	8
ALGAR	11003001_1_38	94,25	0	3,6	10	0	8	8
ARINAGA	35002002_1_38	98,53	3	3,4	11	0	8	8
ORIHUELA	03099002_1_38	11,67	0	2,6	9	0	6	8
AGURAIN	01051001_1_38	86,02	0	3,8	13	0	8	8
ONTINYENT	46184002_1_38	23,8	0	1,4	8	0	7	8
ZAFRA	06158001_1_38	88,43	0,1	1,5	17,24	0	7,62	7,9
TOLEDO2	45168002_1_38	99,27	2	2,1	15,5	0	7	7,25
MONZÓN CENTRO	22158002_1_38	24,13	5	5,5	9	0	7	7
EL PRAT DE LLOBREGAT (CEM SAGNIER)	08169009_1_38	98	1	2,5	15	0	7	7
TORRE ENDOMENECH	12120001_1_38	2,28	0	4,3	7	0	7	7
AGÜMES	35002001_1_38	99,61	3	3,1	14	0	7	7
REINOSA	39059001_1_38	97,4	0	2	16	0	7	7
TORREBAJA	46242001_1_38	1,1	2	4,8	7	0	6	7
CASTILLO DEL ROMERAL	35019004_1_38	99,62	3	3,1	18	0	7	7
ÁVILA 2	05019002_1_38	99,42	1	2,1	15	0	7	7
CTCC-TUDELA	31232002_1_38	98,9	0,7	2,9	17,5	0	7	7
ORUSCO DE TAJUÑA	28102001_1_38	98,79	0	2,9	9	0	7	7
EL ATAZAR	28016001_1_38	97,92	1	2,7	8	0	7	7
ESTACION 2 (OESTE)	36057022_1_38	98,58	3	3,1	14	0	7	7
CAUDETE DE LAS FUENTES	46095001_1_38	95,69	0	2,2	25	0	7	7
ELX-AGROALIMENTARI	03065006_1_38	84,28	0	2,1	11	0	6	7
SAN AGUSTÍN	35019001_1_38	99,43	3	3,4	16	0	7	7
R2-VANDELLÓS I L'H (BARRAC DEL TERME)	43162005_1_38	88,82	1	1,5	16	0	7	7
PLASENCIA	10148001_1_38	90,41	0,05	0,72	14,9	0	6,83	6,97
HOSPITAL JOAN MARCH	07010001_1_38	95,18	0,3	1,3	16,8	0	6,88	6,9
MONTSEC (OAM)	25196001_1_38	84,57	0	0,97	11,9	0	6,3	6,7
DOÑANA	21005999_1_38	97,25	0,08	0,78	20,99	0	6,18	6,2
VÍZNAR	18189999_1_38	96,88	0,04	0,68	26,29	0	6,07	6,17
EL CIEGO	01022001_1_38	93,89	2	3,9	7	0	6	6
BUZANADA	38006002_1_38	98,1	1	2,3	23	0	6	6
PLAYA DEL INGLÉS	35019002_1_38	99,3	3	3,4	8	0	6	6
AVENIDA TOLOSA	20069005_1_38	92,8	1	2,2	18	0	6	6
AW-VILANOVA I LA GELTRÚ	08307012_1_38	89,8	1	2	10	0	6	6
EL MAILLO	37177001_1_38	97,1	1	1,8	62	0	6	6
VIVER D'EMPRESES	43162002_1_38	90,9	1	1,3	7	0	6	6
PAGOETA	20016001_1_38	87,96	2	3,1	8	0	6	6
ALAGÓN	50008001_1_38	88,79	1	2,5	26	0	6	6
MONFRAGÜE	10182001_1_38	93,06	0,1	2,3	7,12	0	5,89	5,92
ELS TORMS	25224999_1_38	97,76	0,06	0,87	13,45	0	5,23	5,25
CAMPING TEMISAS-STA LUCIA DE T.	35022002_1_38	99,69	3	3,1	20	0	5	5
VILLA DEL PRADO	28171001_1_38	97,69	0	2,6	9	0	5	5
GALILEA	26066001_1_38	99,78	1	2,4	10	0	5	5
E1-TERRASSA	08279011_1_38	98,89	1	1,8	12	0	5	5
ZAMORA 2	49275002_1_38	99,67	1	1,2	8	0	5	5
MURIEL DE LA FUENTE	42124001_1_38	88,83	1	1,3	69	0	5	5
T2-CUBELLES	08074005_1_38	99,55	1	1,6	36	0	5	5
EL PINÓS	03105001_1_38	26,21	0	1,9	7	0	5	5
ARRÚBAL	26019001_1_38	99,64	0	2,1	6	0	5	5
CASPE	50074001_1_38	94,48	1	2,8	15	0	5	5
SAGUNT CEA	46220010_1_38	98,97	0	1,4	8	0	5	5
O SAVIÑO	27058999_1_38	99,18	0,06	0,35	13,3	0	4,74	4,94
SAN PABLO DE LOS MONTES	45153999_1_38	98,7	0,1	0,73	16,67	0	4,57	4,62
BARCARROTA	06016999_1_38	98,7	0,04	0,47	13,6	0	4,48	4,53
BENIDORM	03031002_1_38	99,51	0	1,1	15	0	4	4
ELDA-LACY	03066003_1_38	91,08	0	1,2	5	0	4	4
PRADEJÓN	26117001_1_38	99,77	0	3,1	6	0	4	4
ALBALAT DELS TARONGERS	46010001_1_38	98,48	0	0,57	9	0	4	4
MAHÓN	07032999_1_38	97,29	0,02	0,36	13,42	0	3,89	3,98
CEMENTOS PORTLAND 1	34023003_1_38	88,63	1	1,2	9,6	0	3,5	3,7
MONTSENY (LA CASTANYA)	08137001_1_38	97,79	0	1,1	11,5	0	3,7	3,7
CTCC-FUNES	31107001_1_38	98,43	0,2	1,9	4	0	3,4	3,4
CAMPISÁBALOS	19061999_1_38	98,68	0,04	0,54	7,01	0	2,37	2,38
PEÑAUSENDE	49149999_1_38	98,81	0,11	0,42	7,95	0	2,31	2,33
ZARRA	46263999_1_38	98,31	0,05	0,56	3,81	0	2,08	2,08
CABO DE CREUS	17032999_1_38	97,47	0,08	0,31	2,44	0	0,9	0,9



ATMÓSFERA

7.1.4.2 DIÓXIDO DE AZUFRE SO₂: Estadísticos de evaluación del dióxido de azufre SO₂ a partir de datos diarios, 2013

Nombre	Punto de muestreo	%_datos	Mínimo	Media	Máximo	Sup125	Valor_4máx	P99,2
SUR	27038004_1_38	99,19	1	25	141	1	111	111
PURIFICACIÓN TOMÁS	33044032_1_38	98,92	2	11	112	0	93	93
GUADARRANQUE	11033007_1_38	92,06	0,21	16	95	0	88	88
PLAZA DE TOROS	33044029_1_38	99,47	2	14	144	1	73	73
PISCINA MUNICIPAL-STA CRUZ DE TF	38038023_1_38	99,19	1,2	11	108	0	68	68
ECONOMATO	11033006_1_38	99,18	1,2	16	84	0	65	65
PASTORIZA-REPSOL	15005011_1_38	90,96	1	10	75	0	62	62
CAMPO DE FÚTBOL	13071015_1_38	85,76	2	12	89	0	61	61
CALETILLA	38011004_1_38	98,92	1	14	72	0	60	60
ALUMBRES	30016001_1_38	96,45	7	14	77	0	58	58
IGUESTE	38011005_1_38	99,19	1	9,8	80	0	56	56
PALACIO DE DEPORTES	33044030_1_38	94,26	2	12	70	0	55	55
PUENTE MAYORGA	11033010_1_38	90,14	0	17	72	0	54	54
LUGONES	33066003_1_38	93,71	2	11	69	0	53	53
TOME CANO	38038010_1_38	98,92	1	7,3	95	0	52	52
MATADERO	33004048_1_38	94,26	2	11	73	0	50	50
BARRIO 630	13071017_1_38	64,94	2	7,8	74	0	45	49
CALLE ANCHA	13071014_1_38	24,39	2	15	58	0	38	45
CONGOSTO	24057003_1_38	98,09	1	6,7	58	0	45	45
JINÁMAR III FASE	35016010_1_38	95,36	3	9,6	44	0	44	44
ARGENTINA	33024024_1_38	98,92	2	7,7	57	0	43	43
CORTUJILLOS	11008008_1_38	95,35	1,2	9,5	58	0	42	42
VALLE	30016021_1_38	92,07	5	16	69	0	41	41
DEPÓSITO LA GUANCHA-CANDELARIA	38011007_1_38	96,73	1,2	11	47	0	41	41
LA ROBLA	24134006_1_38	98,91	1	6,2	50	0	41	41
TRUBIA	33044031_1_38	99,74	2	9	55	0	39	39
BARRIO PINILLA	24089006_1_38	96,17	1,3	7	44	0	39	39
GUARDO	34080004_1_38	95,08	1	9,3	52	0	38	38
CAN MISSES	07026001_1_38	98,91	3	9,5	37	0	36	36
XOVE	27025015_1_38	92,06	1,1	5	44	0	36	36
BARRANCO HONDO	38011006_1_38	99,47	1,1	12	48	0	36	36
PEDRO LEZCANO	35026001_1_38	88,51	3	11	41	0	36	36
CAMPAMENTO	11033005_1_38	95,62	2,6	12	44	0	35	35
PARQUE LA GRANJA-STA CRUZ DE TF	38038026_1_38	95,63	2	5,6	43	0	35	35
E8-MANLEU	08112003_1_38	98,63	1	6,8	41	0	33	33
TIO PINO-STA CRUZ DE TENERIFE	38038027_1_38	83,03	1	5,4	39	0	28	32
CORLAB 1	15030001_1_38	94,8	1	4,7	53	0	30	30
MORATALAZ	28079036_1_38	100	1	4,6	40	0	30	30
LA LOMA-TELDE	35026004_1_38	100	7	17	37	0	30	30
LA RÁBIDA	21055004_1_38	88,77	1	9,3	36	0	30	30
VILLAHARTA	14068001_1_38	96,99	2	9	33	0	29	29
LOS ROSALES	21041010_1_38	100	3,6	9,1	40	0	29	29
ABANTO	48002001_1_38	79,19	2	8,8	55	0	26	29
INSTITUTO Nº 3	13071016_1_38	36,44	2	6	31	0	26	28
VUELTA LOS PÁJAROS-STA CRUZ DE TF	38038021_1_38	93,16	2	6,9	40	0	28	28
CASA CUNA	38038012_1_38	94,81	2	5,3	46	0	28	28
MONTEVIL	33024031_1_38	100	2	7,5	31	0	28	28
LLARANES	33004020_1_38	99,46	2	8,1	33	0	28	28
LA LÍNEA	11022005_1_38	96,99	2,2	11	32	0	28	28
CORATXAR	12093004_1_38	73,7	0	7,2	36	0	26	27
AREIRO	36038008_1_38	98,64	1	6,8	31	0	27	27
CAMPELO	36041001_1_38	87,41	0,79	7,9	30	0	27	27
MONAGREGA	44051002_1_38	97	1	4	32	0	27	27
PALOMARES	04035002_1_38	98,91	3,3	8,7	33	0	27	27
TENA ARTIGAS-STA CRUZ DE TENERIFE	38038024_1_38	100	1	6	49	0	27	27
SAN ANTONIO-BREÑA BAJA	38009001_1_38	98,64	2,1	7,3	43	0	26	26
S. VICENTE DE VIGO	15017002_1_38	99,18	1	3,2	33	0	26	26
ESCUELA DE MINAS	39087005_1_38	100	0	4,2	29	0	26	26
ALGECIRAS EPS	11004007_1_38	98,36	3	10	33	0	25	25
LA GRAMA-BREÑA ALTA	38008001_1_38	99,19	2	6,8	47	0	25	25
POZO DULCE	21041016_1_38	98,64	1,7	8,1	38	0	25	25
LORCA	30024002_1_38	83,85	3	8,7	28	0	24	25
PALMONES (S5)	11008006_1_38	96,72	0,96	8,6	30	0	24	24
CONSTITUCIÓN	33024025_1_38	98,92	2	6,1	32	0	24	24
HERMANOS FELGUEROSO	33024023_1_38	98,09	2	6,9	29	0	23	23
DALT VILA	07026002_1_38	89,59	3	7	25	0	23	23
PALACIO CONGRESOS	18087010_1_38	100	4,9	12	28	0	21	21
CARRACEDELO	24038001_1_38	98,09	1	3,2	28	0	21	21
POZOS	07032002_1_38	84,11	3	7	27	0	20	21
LA RUBIA II	47186031_1_38	95,91	1	5,7	24	0	21	21
GARCÍA ESCÁMEZ-STA CRUZ DE TF	38038025_1_38	96,18	2	3,5	26	0	20	20
CUADROS	24061001_1_38	97,54	1,1	6,1	23	0	20	20
PONFERRADA 4	24115015_1_38	99,46	1	4,6	25	0	20	20
TALAVERA DE LA REINA	45165003_1_38	88,23	2,1	5,3	22	0	20	20
JARDINES DE JUAN XXIII	33037012_1_38	100	2	7,6	31	0	20	20
SALAMANCA 5	37274010_1_38	98,92	1	4,7	29	0	19	19
VIVER	12140002_1_38	96,44	0	1,9	25	0	19	19
SAN JUÁN DEL PUERTO	21064002_1_38	91,51	1	6	21	0	19	19
GIRONA (ESCOLA DE MÚSICA)	17079003_1_38	85,21	1	4,3	21	0	17	19
FERROL	15036003_1_38	92,61	1	3,7	20	0	18	18
PLAZA DE LA CRUZ	31201013_1_38	98,64	1,7	5,8	25	0	18	18
ESCUELAS AGUIRRE	28079008_1_38	96,45	2,3	6,4	19	0	18	18
PLAZA DEL CARMEN	28079035_1_38	100	2,5	5,2	23	0	18	18
TORRE METEOROLÓGICA I	07003001_1_38	69,86	3	4,8	26	0	17	18
SAN CAETANO	15078008_1_38	96,17	1	5,4	20	0	18	18
BARREDA	39087004_1_38	99,47	0	3,7	25	0	18	18
LLANOPONTE	33004021_1_38	98,64	2	4,9	24	0	18	18
ST. VICENÇ DELS HORTS - ÀLABA	08263007_1_38	89,59	1	3,4	28	0	18	18
LA ORDEN	21041008_1_38	91,24	3,8	8,4	22	0	17	17
LA JOYA	04066007_1_38	84,66	1,8	6,9	20	0	17	17
MOMPEAN	30016020_1_38	79,74	5	8,7	22	0	16	17
LUGO-FINGOY	27028005_1_38	98,09	1	4,2	23	0	17	17
MUSKIZ	48071002_1_38	96,18	3	6,8	90	0	17	17
EL PILAR-STA CRUZ DE LA PALMA	38037001_1_38	99,74	2,1	6,3	38	0	17	17
ZORITA	12141002_1_38	61,92	0	3	19	0	13	16
CAMPUS DEL CARMEN	21041017_1_38	97,82	3	5,9	17	0	16	16
MARISMAS DEL TITÁN	21041015_1_38	94,25	1	6,2	38	0	16	16
POBLADO	14026002_1_38	85,49	1,4	9,5	17	0	16	16
MEDINA DEL CAMPO	47085003_1_38	91,25	1	4,2	24	0	16	16
PUNTA UMBRÍA	21060002_1_38	98,36	3	6,5	17	0	16	16
ZALLA	48096001_1_38	97,55	2,3	6,6	18	0	16	16
CANGAS DE NARCEA	33011001_1_38	98,92	2	6	29	0	16	16
EL EJIDO	04902001_1_38	86,85	3,1	9,1	18	0	16	16
LAÑAS	15005009_1_38	93,7	1	2,6	42	0	16	16
RODALQUILAR	04066003_1_38	91,78	1,5	6,3	27	0	16	16
MERINÁN	33031029_1_38	99,74	2	6,5	21	0	15	15
CAMPOHERMOSO	04066004_1_38	99,18	1,6	5,8	17	0	15	15
ITURRAMA	31201012_1_38	97,27	1,2	5,2	25	0	15	15

Nombre	Punto de muestreo	%_datos	Mínimo	Media	Máximo	Sup125	Valor_4máx	P99,2
ALBACETE	02003001_1_38	61,92	2	6,9	18	0	14	15
ERANDIO	48902006_1_38	100	1,8	6,6	16	0	15	15
BURELA	27902001_1_38	94,53	1,1	2,9	24	0	15	15
ARRECIFE	35004001_1_38	90,15	1	7,1	16	0	15	15
DEPÓSITO TRISTÁN-STA CRUZ DE TF	38038022_1_38	93,44	2	3,4	28	0	15	15
PARQUE EUROPA	48020003_1_38	96,18	1,7	7,7	26	0	15	15
PRESA DE VILLAGUDÍN	15059002_1_38	97,82	1	2,7	21	0	15	15
JEDULA	11006002_1_38	97,54	1	7,8	16	0	15	15
CUATRO CAMINOS-PABLO IGLESIAS	28079038_1_38	100	2	4,1	17	0	15	15
ROTXAPEA	31201014_1_38	97,27	1,9	5,5	18	0	14	14
OBEJO	14047001_1_38	94,25	3,8	8,7	16	0	14	14
LA ALJORRA	30016018_1_38	85,22	3,3	6,6	17	0	13	14
MÉDANO	38017001_1_38	97,82	1	5,8	21	0	14	14
ECHEDO-VALVERDE	38048001_1_38	73,16	1,8	9,2	16	0	14	14
BURGOS 4	09059006_1_38	92,61	1	6	20	0	14	14
PLAZA DE LA GUITARRA	33004049_1_38	98,64	2	6,5	17	0	14	14
ALCUDIA I	07003004_1_38	55,34	3	5,7	18	0	13	14
BARAKALDO	48013006_1_38	85,22	2,9	6,2	19	0	13	14
CENTRO CIVICO	15005012_1_38	99,73	1	3,1	16	0	14	14
CIUDAD DEPORTIVA	18021001_1_38	100	5	8,5	16	0	14	14
CARTEYA (S9)	11033004_1_38	87,13	0	3,3	20	0	14	14
VILLALBA DE GUARDO	34214001_1_38	96,45	1,1	4,6	28	0	14	14
BAILÉN	23010002_1_38	98,91	2,6	6,2	17	0	14	14
A5-TARRAGONA (ST. SALVADOR)	43148001_1_38	100	1	2,9	16	0	14	14
CARRANQUE	29067006_1_38	99,74	5	8,1	14	0	13	13
CASTELLÓ-PENYETA	12040008_1_38	95,62	0	5,3	18	0	13	13
BI-ALCOVER	43005002_1_38	97	1	2,6	24	0	13	13
PLAZA DE ESPAÑA	28079004_1_38	99,74	2,5	4,6	14	0	13	13
LA HIDALGA-ARAFO	38004001_1_38	93,16	0	5,3	23	0	13	13
COSTA TEGUISE	35024001_1_38	92,07	1	7	15	0	13	13
ZAPATÓN	39087003_1_38	99,74	0	2,4	19	0	13	13
CUENCA	16078001_1_38	99,19	3,7	7	15	0	13	13
CIUDAD REAL	13034002_1_38	74,25	2	4,6	13	0	13	13
TORRE DE HÉRCULES	15030027_1_38	96,17	1	3,3	20	0	12	12
MAZARREDO	48020062_1_38	89,06	0,35	5,3	19	0	12	12
BÉDAR	04022001_1_38	100	4	6,7	17	0	12	12
GRANADA - NORTE	18087007_1_38	100	4,1	7	17	0	12	12
CENTRO DE ARTE JUAN ISMAEL	35017001_1_38	96,45	1,2	5,9	20	0	12	12
SAMA I	33031032_1_38	99,74	2	4,8	13	0	12	12
PUIGMORENO	44013006_1_38	98,37	1	3,7	13	0	12	12
SAN FERNANDO	11031001_1_38	98,09	5,5	9,1	12	0	12	12
MORELLA	12080007_1_38	91,51	0	3,1	35	0	12	12
MOGUER	21050001_1_38	99,46	3	5,3	14	0	12	12
VALÈNCIA-VIVERS	46250043_1_38	72,34	0	2,9	17	0	10	12
GUADALAJARA	19130001_1_38	53,98	2	6,4	13	0	12	12
PALENCIA 3	34120008_1_38	96,45	1	3,3	16	0	12	12
PZA. DEL CASTILLO	04032005_1_38	100	4,4	9,3	13	0	12	12
ESCATRÓN	50101001_1_38	48,23	1	4,8	12	0	12	12
FAROLILLO	28079018_1_38	99,46	1,8	4	12	0	11	11
CIUDAD DEPORTIVA-ARRECIFE	35004002_1_38	94,81	1,4	5,2	17	0	11	11
ASOMADILLA	14021006_1_38	100	2,8	7,3	12	0	11	11
CAN LLOMPART	07042001_1_38	91,23	3	3,5	14	0	11	11
ALMASSORA-C. P. OCHANDO	12009007_1_38	90,69	0,38	3,3	14	0	11	11
VILLAVERDE	28079017_1_38	99,19	1,7	4,4	15	0	11	11
SAN MIGUEL DE TAJAO	38005001_1_38	98,64	1,1	4,4	12	0	11	11
POLIDEPORTIVO AFONSO-ARUCAS	35006001_1_38	89,05	1	5,1	13	0	11	11
CASTELLÓ-ERMITA	12040009_1_38	94,53	0	3,5	13	0	11	11
COSLADA	28049003_1_38	100	1	3,6	14	0	11	11
PARQUE DE SAN JUAN-TELDE	35026003_1_38	97	1	4,9	11	0	11	11
PRINCIPES	41091016_1_38	99,19	3,6	6,3	12	0	11	11
MERCADO CENTRAL	35016012_1_38	65,21	6,3	8,7	19	0	10	11
VALÈNCIA-PISTA DE SILLA	46250030_1_38	0	71,52	0	3,1	0	9,3	11
MARBELLA ARCO	29069002_1_38	96,72	3	6,1	13	0	11	11
AZUQUECA DE HENARES	19046001_1_38	95,08	2	4,7	17	0	10	10
BADAJOS	06015001_1_38	94,25	0,1	2,3	11	0	10	10
LAS FUENTEZUELAS	23050004_1_38	98,09	4,5	6,4	10	0	10	10
AVENIDA DE CASTILLA	33024027_1_38	99,19	2	4,3	12	0	10	10
ALACANT - RABASSA	03014009_1_38	94,79	0	2,1	14	0	10	10
CARTUJA	11020003_1_38	97,81	0	5	11	0	10	10
LLODIO	01036004_1_38	93,15	1,6	5,2	13	0	10	10
A3-CONSTANTÍ	43047001_1_38	96,73	1	1,8	17	0	10	10
IJ-BARCELONA (GRACIA-SANT GERVASI)	08019044_1_38	99,73	1	2,9	13	0	10	10
PUYO	20069004_1_38	86,86	0,087	3,8	14	0	10	10
SALAMANCA 6	37274011_1_38	50,97	1	2,8	11	0	9,4	10
LA RANILLA	41091010_1_38	97	3	5,7	11	0	9,9	9,9
JEREZ-CHAPMÍN	11020004_1_38	96,44	5	7,3	11	0	9,9	9,9
A7-BONAVISTA	43148003_1_38	98,92	1	1,5	14	0	9,8	9,8
LA FELGUERA	33031030_1_38	100	2	5	11	0	9,8	9,8
PARQUE LAS REHOYAS- LAS PALMAS DE GC	35016013_1_38	60,01	1,1	4,6	11	0	8,8	9,8
MOTRIL	18140001_1_38	92,06	3	5,4	12	0	9,7	9,7
SAN LUIS	07032001_1_38	81,37	3	3,4	14	0	9,3	9,7
MIRANDA DE EBRO 1	09219001_1_38	99,46	1	3,4	13	0	9,6	9,6
SAN ISIDRO	38017002_1_38	90,42	1,1	5,1	12	0	9,6	9,6
BERMEJALES	41091018_1_38	91,25	3	5	12	0	9,6	9,6
TERUEL	44216001_1_38	88,23	2	4,2	10	0	9,5	9,5
VILAFRANCA	12129001_1_38	66,85	0	3	9,9	0	9,4	9,5
MEDITERRÁNEO	04013004_1_38	100	6	7,3	12	0	9,5	9,5
MARRAXÓN	15070011_1_38	98,36	3	3,9	9,7	0	9,4	9,4
BUSCÁS	15059004_1_38	99,19	1	2,8	13	0	9,4	9,4
SANCHINARRO	28079057_1_38	100	2,1	5,6	11	0	9,4	9,4
BASAURI	48015002_1_38	96,18	0,87	4,3	11	0	9,3	9,3
COMPOSTELA	15078007_1_38	92,61	1	4,1	10	0	9,3	9,3
CÁCERES	10037001_1_38	93,43	0,11	2,5	15	0	9,3	9,3
SORRIZO	15005010_1_38	98,64	1	2,5	11	0	9,3	9,3
RIO COBO	27013002_1_38	96,72	1,1	2,9	13	0	9,2	9,2
A8-MANRESA	08113007_1_38	100	1	3,2	10	0	9,2	9,2
NIEMBRO	33036999_1_38	97,53	0,18	1,2	11	0	9,2	9,2
CERCEDA	15024001_1_38	96,44	1	2,7	14	0	9,2	9,2
BENICASSIM	12028001_1_38	93,7	0	2,9	12	0	9,1	9,1
MEDINA DE POMAR	09209001_1_38	95,62	1	3,9	9,6	0	9,1	9,1
CIUTADELLA DE MENORCA	07015001_1_38	67,12	1	2,8	12	0	7,5	9,1
ALCALÁ DE HENARES	28005002_1_38	99,19	1	3,6	9,5	0	9,1	9,1
ALCALÁ DE GUADAIRA	41004006_1_38	97,28	2,6	4,8	10	0	9,1	9,1
SANGUESA	31216001_1_38	94,53	0,85	4,3	9,9	0	9	9
GANDÍA	46131002_1_38	58,64	0	3	9,6	0	9	9
FRAGA REDONDA (F-2)	15070006_1_38	93,71	3	3,5	11	0	9	9
L'AMETLLA DE MAR - DEIXALLERIA	43013002_1_38	90,43	1	1,9	9,9	0	9	9
LEÓN 4	24089010_1_38	47,95	1,1	3,4	13	0	8,8	8,9
VILLAR DEL ARZOBISPO	46258001_1_38	75,08	0	2,5	16	0	7,8	8,9
PUENTE DE VALLEGAS	28079040_1_38	98,92	1	3,2	10	0	8,9	8,9
GOMEZ FRANQUEIRA	32054004_1_38	92,07	1	2,3	26	0	8,9	8,9
RONDA DEL VALLE	23050003_1_38	90,69	1,2	4,2	9,4	0	8,8	8,8
AC-SANT CELONI	08202001_1_38	97,54	1	2,6	13	0	8,8	8,8
ALJARAFE	41059001_1_38	97	2,8	5,6	9,5	0	8,7	8,7

Nombre	Punto de muestreo	%_datos	Mínimo	Media	Máximo	Sup125	Valor_4máx	P99,2
ESTACIÓN DE LA SAGRA (ILLESCAS)	45081004_1_38	64,94	2	2,4	18	0	4,8	8,7
COLLADO VILLALBA	28047002_1_38	98,91	1	2,8	10	0	8,6	8,6
CASTILLO DE BELLVER	07040003_1_38	87,95	2	3,2	13	0	8,6	8,6
CLARIANA	08058003_1_38	98,91	1	2,3	22	0	8,6	8,6
PALLEJÀ - ROCA DE VILANA	08157003_1_38	98,36	1	2,5	18	0	8,5	8,5
EL RÍO	38006003_1_38	97,82	1,3	3,3	12	0	8,5	8,5
BURRIANA	12032001_1_38	84,66	0	2,6	10	0	8,3	8,4
CASTELLÓ-PATRONAT D'ESPORTS	12040015_1_38	98,36	0	2,9	9	0	8,4	8,4
IN-BARCELONA(VALL DHEBRON)	08019054_1_38	92,88	1	3,2	18	0	8,4	8,4
PRADO REY	11026001_1_38	97,81	0,29	4,7	9,8	0	8,4	8,4
TOLOSA	20071001_1_38	96,45	0,22	3,7	8,7	0	8,3	8,3
LARIO	24025001_1_38	96,99	2	2,5	9,6	0	8,3	8,3
SANTANDER CENTRO	39075006_1_38	97,82	0	3,5	9,3	0	8,3	8,3
TORNEO	41091009_1_38	88,51	1,1	3,6	8,6	0	8,3	8,3
ALCANTARILLA	30005002_1_38	91,79	1	4,4	8,6	0	8,3	8,3
MOURENCE (C-9)	27065004_1_38	99,46	3	3,7	10	0	8,2	8,2
ROGER DE FLOR	50297029_1_38	97,28	1,1	3,4	9,3	0	8,2	8,2
VALÈNCIA - BULEVARD SUD	46250050_1_38	81,38	0	1,8	9,5	0	7,7	8,1
ONDA	12084003_1_38	97,27	0,042	3,4	8,5	0	8,1	8,1
VALÈNCIA - AVD. FRANCIA	46250047_1_38	83,85	0	2,4	9	0	7,8	8
LAZA	32039001_1_38	96,45	1	1,3	9,2	0	8	8
DOS HERMANAS	41038001_1_38	87,41	3	5,5	8	0	8	8
CASA PALACIO-PUERTO DEL ROSARIO	35017003_1_38	71,79	1	2,8	10	0	8	8
BALSA DE ZAMORA-LOS REALEJOS	38031001_1_38	81,38	3	5,3	8	0	7,9	8
R4-VANDELLÓS I L'HOSPITALET(ELS DEDALTS)	43162001_1_38	90,7	1	1,7	20	0	7,9	7,9
AA-IGUALADA	08102005_1_38	100	1	3,1	8,8	0	7,8	7,8
BEASAIN	20019001_1_38	94,8	1,7	3,9	9	0	7,8	7,8
DURANGO	48027001_1_38	96,73	2,9	4,9	9,3	0	7,8	7,8
ATEGORRIETA	20069002_1_38	70,14	0,79	3,8	8,1	0	7,5	7,8
A1-PERAFORT	43103001_1_38	98,92	1	2,7	12	0	7,8	7,8
QUART DE POBLET	46102002_1_38	89,6	0	2,6	11	0	7,8	7,8
TORRELISA	22190001_1_38	81,38	1	3,4	11	0	7,8	7,8
VILAMARXANT	46256001_1_38	13,15	0,25	3,5	7,6	0	6,2	7,6
FONERS	07040002_1_38	80	0,7	2,7	8,2	0	7,1	7,6
AVENIDA GASTEIZ	01059008_1_38	87,67	0,71	4,4	11	0	7,6	7,6
ED-SANTA PERPETUA DE MOGODA	08260010_1_38	99,73	1	2,6	8,1	0	7,6	7,6
ALCOBENDAS	28006004_1_38	98,64	1	3,8	8,8	0	7,6	7,6
SAGUNT-NORD	46220009_1_38	72,07	0	2,2	7,7	0	7,4	7,6
LOS TOJOS	39086001_1_38	98,1	0	2,1	11	0	7,6	7,6
CASTELLÓ-GRAU	12040010_1_38	85,48	0,54	3,6	9,3	0	7,5	7,6
PAIOSACO	15041001_1_38	97,27	1	2,4	9,9	0	7,5	7,5
VALÈNCIA-POLITÈCNIC	46250046_1_38	67,96	0	2,5	9,3	0	7,5	7,5
BK-BERGA (POLIESPORTIU)	08022006_1_38	97,26	1	2,2	23	0	7,5	7,5
AGURAIN	01051001_1_38	88,22	0,33	3,6	8,3	0	7,4	7,4
MATALASCÀNAS	21005002_1_38	95,35	1,2	4,5	9,4	0	7,4	7,4
PARAXÓN	15026001_1_38	98,64	1	2,1	13	0	7,4	7,4
COBRE LAS CRUCES	41049001_1_38	95,91	0,46	2,7	7,8	0	7,3	7,3
CARBONERAS	04032002_1_38	92,06	0	5,7	7,6	0	7,2	7,2
ESTACIÓN DEL MEDITERRANEO	39008001_1_38	98,37	0	2,5	8,5	0	7,2	7,2
MÓSTOLES	28092005_1_38	98,92	1	3,1	8,9	0	7,2	7,2
ALGAR	11003001_1_38	93,7	0	3,6	7,4	0	7,2	7,2
VALÈNCIA - MOLÍ DEL SOL	46250048_1_38	93,72	0	2,5	8	0	7,2	7,2
ALSASUA	31010001_1_38	79,74	1,3	3,5	10	0	6,7	7,2
SIERRA NORTE	41088001_1_38	97,28	1,1	4,4	7,3	0	7,1	7,1
AS-TARRAGONA	43148022_1_38	100	1	2,5	8,5	0	7,1	7,1
ALFARO	26011001_1_38	98,64	0,4	3,7	8	0	7,1	7,1
BLIMEA	33060003_1_38	97,55	2	2,9	9,1	0	7	7
A CABANA	15036004_1_38	96,99	3	3,5	11	0	7	7
AVDA. MARCONI	11012002_1_38	99,46	4	5,3	7,8	0	6,9	6,9
BURGOS 1	09059003_1_38	98,63	1	2,1	8,5	0	6,9	6,9
LOUSEIRAS (B-2)	27033001_1_38	99,46	3	3,3	9,1	0	6,9	6,9
TRES MARZO	01059009_1_38	96,16	0,48	3,8	6,9	0	6,9	6,9
ALCORA	12005005_1_38	94,53	0	2,7	9,1	0	6,9	6,9
IR-BADALONA	08015021_1_38	99,45	1	3	7,3	0	6,8	6,8
BURJASSOT - FACULTATS	46078004_1_38	96,46	0	2,3	8	0	6,8	6,8
SANT JORDI	12099001_1_38	70,69	0	1,8	10	0	5,6	6,8
EL CHARCO-PTO DEL ROSARIO	35017005_1_38	89,33	1	3,6	19	0	6,8	6,8
ALCOI - VERGE DELS LLIRIS	03009006_1_38	83,56	0	2,2	7,6	0	6,5	6,8
SA POBLA	07044001_1_38	98,63	3	3,2	7,8	0	6,8	6,8
A9-MARTORELL	08114006_1_38	97,26	1	2,2	8,2	0	6,7	6,7
ARENAL	36057019_1_38	98,1	1	2,8	7,7	0	6,7	6,7
BENIGNIM	46062001_1_38	8,49	0	3,5	6,6	0	6,1	6,6
IH-BARCELONA(EIXAMPLE)	08019043_1_38	98,91	1	1,8	20	0	6,6	6,6
ALZIRA	46017002_1_38	96,18	0	1,9	7,5	0	6,6	6,6
PARQUE DE CROSS	39016003_1_38	98,65	0	2,2	15	0	6,5	6,5
LA CIGÜEÑA	26089001_1_38	100	0,95	3,3	7,4	0	6,5	6,5
ALACANT-FLORIDA-BABEL	03014008_1_38	91,23	0	2	7,9	0	6,5	6,5
MONZÓN	22158001_1_38	60,28	3,1	4,6	6,5	0	6,4	6,5
BE-TARRAGONA (PARC DE LA CIUTAT)	43148028_1_38	98,92	1	2,5	8,2	0	6,4	6,4
CASA DE CAMPO	28079024_1_38	100	1	2,1	7,2	0	6,4	6,4
SANT JOAN DE DÉU	07040006_1_38	74,52	3	3,4	41	0	5,3	6,4
I6-MONTCADA I REIXAC	08125002_1_38	97,26	1	1,8	8	0	6,4	6,4
RODÍS	15024005_1_38	93,43	1	2,3	8,3	0	6,4	6,4
MACIÑEIRA	15070010_1_38	96,72	3	3,2	6,9	0	6,3	6,3
GALLETAS	38006001_1_38	98,37	1,6	3,4	6,7	0	6,2	6,2
SORIA	42173001_1_38	100	1	2,4	8,7	0	6,2	6,2
CIRAT	12046001_1_38	27,12	0	2,9	6,4	0	5,9	6,2
ARINAGA	35002002_1_38	98,64	3	3,4	7,2	0	6,2	6,2
MONZÓN CENTRO	22158002_1_38	24,11	5	5,4	6,3	0	6,1	6,2
A4-VILA-SECA	43171001_1_38	95,36	1	1,9	8	0	6,2	6,2
PARQUE DE LA PIEDRA	35017002_1_38	84,67	2	3	7,6	0	6,1	6,2
ZAFRA	06158001_1_38	85,48	0,11	1,5	6,5	0	6	6,2
GRANADILLA	38017003_1_38	90,15	1	3,3	6,7	0	6,1	6,1
EL CIEGO	01022001_1_38	98,08	2,9	3,9	6	0	6	6
ALACANT-EL PLÀ	03014006_1_38	92,06	0	1,7	8,5	0	6	6
REINOSA	39059001_1_38	97	0	2	6,1	0	6	6
LA VALL D'UIXÓ	12126003_1_38	0,82	1,4	3	6	0	-1	6
I8-SANT VICENÇ DELS HORTS	08263001_1_38	99,18	1	1,7	8	0	6	6
AB-LLEIDA	25120001_1_38	94,8	1	1,8	7	0	6	6
LEPANTO	14021007_1_38	98,64	1	3,4	6,4	0	5,9	5,9
BF-RUBÍ (CA NORIOL)	08184006_1_38	96,44	1	2,5	11	0	5,9	5,9
I4-SANT ADRIÀ DE BESÒS	08194008_1_38	96,17	1	2,5	7	0	5,9	5,9
IS-EL PRAT (JARDINS DE LA PAU)	08169008_1_38	99,18	1	2,1	8,4	0	5,8	5,8
HÜESCA	22125001_1_38	97,27	2	3,9	7,5	0	5,8	5,8
ELX-PARC DE BOMBERS	03065007_1_38	95,89	0	2,1	8,5	0	5,8	5,8
IC-SANT ANDREU DE LA BARCA	08196001_1_38	100	1	2,6	11	0	5,8	5,8
FUENLABRADA	28058004_1_38	99,74	1	2,6	8,1	0	5,8	5,8
BARCELONA (PALAU REAL)	08019057_1_38	98,91	1	2,2	7,8	0	5,7	5,7
SANT VICENT DEL RASPEIG	03122005_1_38	67,12	0	1,9	6,5	0	5,6	5,7
TETUÁN	39075005_1_38	97,82	0	2,5	8	0	5,7	5,7
CENTRO	41091019_1_38	95,08	1,5	3,1	5,8	0	5,5	5,5
SAGUNT PORT	46220003_1_38	94,26	0	1,3	6,9	0	5,5	5,5
ARANDA DE DUERO 2	09018002_1_38	100	1	3,1	6,9	0	5,5	5,5
GAVA	08089005_1_38	92,33	1	2,5	6,8	0	5,5	5,5

Nombre	Punto de muestreo	%_datos	Mínimo	Media	Máximo	Sup125	Valor_4máx	P99,2
ORUSCO DE TAJUÑA	28102001_1_38	99,74	1	2,9	6,2	0	5,5	5,5
PLAYA DEL INGLÉS	35019002_1_38	99,74	3	3,4	6	0	5,4	5,4
MÉRIDA	06083001_1_38	95,89	0,1	1,8	15	0	5,4	5,4
RENOVALES	50297036_1_38	99,75	0,57	2,4	6,1	0	5,4	5,4
TORREBAJA	46242001_1_38	0,82	4,3	4,9	5,4	0	-1	5,4
MAGDALENA (B-1)	15070002_1_38	91,79	3	3,2	7,8	0	5,4	5,4
SAN AGUSTÍN	35019001_1_38	100	3	3,4	7,1	0	5,3	5,3
NOIA	15057999_1_38	100	0,14	1,4	7,8	0	5,3	5,3
VILADECANS-ATRIUM	08301004_1_38	98,36	1	2,6	6,9	0	5,3	5,3
CASTRO URDIALES	39020001_1_38	98,37	0	1,1	9	0	5,2	5,2
PARC BIT-PALMA	07040004_1_38	72,6	3	3,1	5,8	0	5,1	5,2
ESTACION 1 (ESTE)	36057021_1_38	99,47	3	3,1	5,9	0	5,2	5,2
CEE	15023004_1_38	99,18	3	3,1	6,5	0	5,2	5,2
PATERNA-CEAM	46190005_1_38	73,71	0	1,4	6,8	0	4,8	5,2
CTCC-TUDELA	31232002_1_38	99,19	0,95	2,9	5,5	0	5,2	5,2
TORRE ENDOMENECH	12120001_1_38	2,19	3,8	4,4	5,1	0	4,5	5,1
EL ATÁZAR	28016001_1_38	98,09	1	2,7	6,8	0	5	5
SANT FELIU (CEIP MARTÍ I POL)	08211004_1_38	93,43	1	2,6	6,1	0	5	5
TORRENT-SANTA EULÀLIA	07054001_1_38	84,11	3	3,1	5,4	0	4,5	4,9
R2-VANDELLOS I LH (BARRAC DEL TERME)	43162005_1_38	85,49	1	1,5	6	0	4,4	4,9
TOLEDO2	45168002_1_38	98,92	2	2,1	5,9	0	4,9	4,9
SEGOVIA 2	40194002_1_38	100	1	2,9	5,1	0	4,9	4,9
EL PRAT DE LLOBREGAT (CEM SAGNIER)	08169009_1_38	96,99	1	2,5	5,1	0	4,9	4,9
MONFRAGÜE	10182001_1_38	92,61	0,18	2,3	5,7	0	4,8	4,8
ALAGÓN	50008001_1_38	88,51	1	2,5	5	0	4,8	4,8
ELX-AGROALIMENTARI	03065006_1_38	83,84	0	2,1	5	0	4,5	4,7
DUMBRIA	15034008_1_38	99,73	3	3,1	5,1	0	4,7	4,7
BUÑOL CEMEX	46077006_1_38	97,83	0	0,96	8,5	0	4,7	4,7
ORIHUELA	03099002_1_38	10,96	0,33	2,7	4,6	0	4,1	4,6
EL MAILLO	37177001_1_38	96,45	1	1,8	6,7	0	4,6	4,6
LOS CORRALES DE BUELNA	39025001_1_38	100	0	1,9	7	0	4,6	4,6
CAUDET DE LAS FUENTES	46095001_1_38	95,09	0	2,2	5,9	0	4,5	4,5
LILLO	24070001_1_38	96,45	1,1	1,7	5,6	0	4,5	4,5
MOLLABAO	36038005_1_38	96,73	1	1,9	5,5	0	4,5	4,5
BUZANADA	38006002_1_38	97,27	1	2,3	4,7	0	4,4	4,4
AW-VILANOVA I LA GELTRÚ	08307012_1_38	86,85	1	2	4,9	0	4,4	4,4
ALGAR DE PALÀNCIA	46028001_1_38	98,1	0	1,7	5,5	0	4,4	4,4
MONTSEC (OAM)	25196001_1_38	82,47	0	0,97	4,8	0	4	4,4
HOSPITAL JOAN MARCH	07010001_1_38	94,25	0,43	1,3	5,1	0	4,3	4,3
EC-MATARÓ	08121013_1_38	95,89	1	1,8	5,4	0	4,3	4,3
ÁVILA 2	05019002_1_38	100	1	2,1	4,9	0	4,3	4,3
CASTILLO DEL ROMERAL	35019004_1_38	100	3	3,1	4,8	0	4,3	4,3
TORREVEJIA	03133002_1_38	44,93	0,79	2,1	4,9	0	4	4,3
CAMPINS TEMISAS-STA LUCÍA DE T.	35022002_1_38	100	3	3,1	4,3	0	4,3	4,3
ESTACION 2 (OESTE)	36057022_1_38	99,19	3	3,1	4,4	0	4,2	4,2
EL PINÓS	03105001_1_38	25,48	0,13	1,9	5	0	4	4,2
ARRÚBAL	26019001_1_38	99,74	0	2,1	4,7	0	4,1	4,1
VILLA DEL PRADO	28171001_1_38	98,64	1	2,6	5	0	4	4
AVENIDA TOLOSA	20069005_1_38	95,62	1	2,2	7	0	4	4
PAGOETA	20016001_1_38	87,95	2	3,1	5	0	4	4
AGÜIMES	35002001_1_38	100	3	3,1	4,5	0	4	4
PRADEJÓN	26117001_1_38	100	2	3,1	4	0	4	4
CASPE	50074001_1_38	92,62	1,1	2,8	4,2	0	3,8	3,8
T2-CUBELLES	08074005_1_38	100	1	1,6	5,9	0	3,8	3,8
MURIEL DE LA FUENTE	42124001_1_38	88,78	1	1,4	5	0	3,8	3,8
ONTINYENT	46184002_1_38	23,29	0	1,4	3,8	0	3,7	3,7
VIVER D'EMPRESSES	43162002_1_38	88,78	1	1,3	5,5	0	3,7	3,7
GALILEA	26066001_1_38	100	1,6	2,4	4,8	0	3,7	3,7
ZAMORA 2	49275002_1_38	100	1	1,2	4,2	0	3,6	3,6
E1-TERRASSA	08279011_1_38	99,18	1	1,8	3,3	0	3,2	3,2
BENIDORM	03031002_1_38	99,73	0	1,1	3,3	0	3,1	3,1
ELDA-LACY	03066003_1_38	90,69	0	1,2	4,2	0	3	3
CTCC-FUNES	31107001_1_38	98,92	1	1,9	3	0	2,9	2,9
SAGUNT CEA	46220010_1_38	98,37	0	1,4	3,4	0	2,8	2,8
CEMENTOS PORTLAND 1	34023003_1_38	88,78	1	1,2	2,9	0	2,5	2,5
MONTSENY (LA CASTANYA)	08137001_1_38	97,26	0	1,1	4,6	0	2,5	2,5
PLASENCIA	10148001_1_38	86,03	0,11	0,72	4,6	0	2,5	2,5
ELS TORMS	25224999_1_38	97,53	0,15	0,87	3,2	0	2,5	2,5
BARCARROTA	06016999_1_38	98,63	0,095	0,47	3	0	2,4	2,4
SAN PABLO DE LOS MONTES	45153999_1_38	98,9	0,2	0,73	3,3	0	2,4	2,4
ALBALAT DELS TARONGERS	46010001_1_38	98,1	0	0,57	2,9	0	2,3	2,3
VÍZNAR	18189999_1_38	95,62	0,092	0,68	2,4	0	2,2	2,2
DOÑANA	21005999_1_38	96,16	0,21	0,78	3,5	0	2,1	2,1
O SAVIÑO	27058999_1_38	99,45	0,12	0,35	3,1	0	2	2
MAHÓN	07032999_1_38	96,71	0,065	0,36	2	0	1,5	1,5
ZARRA	46263999_1_38	98,63	0,13	0,56	1,9	0	1,4	1,4
CAMPISÁBALOS	19061999_1_38	98,9	0,14	0,54	2,1	0	1,4	1,4
PEÑAUSENDE	49149999_1_38	99,45	0,17	0,42	1,4	0	1,2	1,2
CABO DE CREUS	17032999_1_38	96,99	0,17	0,31	0,83	0	0,52	0,52



ATMÓSFERA

7.1.4.3 DIÓXIDO DE AZUFRE SO₂: Estadísticos de evaluación del dióxido de azufre SO₂ para la protección de ecosistemas, 2013

Nombre	Punto de muestreo	%_datos	Mínimo	Media	Máximo	% de datos invierno	Media invierno
CAN MISSES	07026001_1_38	99,32	3	9,4	121	73,19	10
SAN ANTONIO-BREÑA BAJA	38009001_1_38	98,32	1	7,3	189	95,81	6,9
LA ALJORRA	30016018_1_38	87,63	3	6,6	30	92,89	6,5
BÉDAR	04022001_1_38	99,6	3	6,7	71	98,44	6,5
ALBACETE	02003001_1_38	63,45	2	6,8	19,3	98,03	6
TORRE METEOROLÓGICA I	07003001_1_38	70,55	3	4,8	89	62,52	5,6
MATALASCAÑAS	21005002_1_38	95,48	1	4,5	23	97,67	5,5
CASTILLO DE BELLVER	07040003_1_38	89,41	2	3,2	45,7	92,57	5,4
GUADALAJARA	19130001_1_38	56,32	2	6,3	24,3	86,82	5,3
SIERRA NORTE	41088001_1_38	96,4	0	4,4	11	96,78	5,2
ARINAGA	35002002_1_38	98,53	3	3,4	11	98,55	5,2
CUENCA	16078001_1_38	99,38	2	7	25,5	97,35	4,5
SA POBLA	07044001_1_38	99,03	3	3,2	55	98,41	4,4
ALFARO	26011001_1_38	99,06	0,1	3,7	18,6	98,01	4,3
CIUDAD REAL	13034002_1_38	74,57	2	4,6	19,5	96,26	4,2
LA HIDALGA-ARAFO	38004001_1_38	93,81	0	5,3	76	90,47	4,1
MEDINA DE POMAR	09209001_1_38	96,12	1	3,9	18	98,75	3,9
CAMPING TEMISAS-STA LUCÍA DE T. EL RÍO	35022002_1_38	99,69	3	3,1	20	98,46	3,7
38006003_1_38		98,37	1	3,3	24	91,69	3,6
BALSA DE ZAMORA-LOS REALEJOS	38031001_1_38	82,79	2	5,3	8	71,54	3,4
LOS TOJOS	39086001_1_38	97,43	0	2,1	16	96,17	3,3
GRANADILLA	38017003_1_38	90,83	1	3,3	28	96,69	3,3
PARC BIT-PALMA	07040004_1_38	73,32	3	3,1	71	94,68	3,3
TALAVERA DE LA REINA	45165003_1_38	89,82	2	5,4	95,5	95,88	3,2
CIUTADELLA DE MENORCA	07015001_1_38	69,48	1	2,9	61,7	76,27	3,2
GALLETAS	38006001_1_38	98,69	1	3,4	48	98,78	3,1
ORUSCO DE TAJUÑA	28102001_1_38	98,79	0	2,9	9	97,76	3,1
CAN LLOMPART	07042001_1_38	91,82	3	3,5	76	92,87	3,1
FRAGA REDONDA (F-2)	15070006_1_38	94,81	3	3,5	42	96,54	3,1
AZUQUECA DE HENARES	19046001_1_38	96,21	2	4,7	48	88,38	3
BUZANADA	38006002_1_38	98,1	1	2,3	23	95,61	3
SAN LUIS	07032001_1_38	82,17	3	3,3	73	93,43	3
PRADEJÓN	26117001_1_38	99,77	0	3,1	6	98,53	2,9
ESTACIÓN DE LA SAGRA (ILLESCAS)	45081004_1_38	65,35	2	2,4	19	98,35	2,8
ARRÚBAL	26019001_1_38	99,64	0	2,1	6	96,63	2,7
TORRENT-SANTA EULALIA	07054001_1_38	85,85	3	3,1	51	94,2	2,6
LARIO	24025001_1_38	96,67	2	2,5	47	98,39	2,6
VILLA DEL PRADO	28171001_1_38	97,69	0	2,6	9	97,58	2,6
TOLEDO2	45168002_1_38	99,27	2	2,1	15,5	97,87	2,5
EL ATAZAR	28016001_1_38	97,92	1	2,7	8	97,12	2,5
HOSPITAL JOAN MARCH	07010001_1_38	95,18	0,3	1,3	16,8	93,77	2,4
EL MAILLO	37177001_1_38	97,1	1	1,8	62	95,67	2,3
TORRELISA	22190001_1_38	82,09	1	3,4	16	63,52	2,2
GALILEA	26066001_1_38	99,78	1	2,4	10	98,3	1,9
MONAGREGA	44051002_1_38	98,17	1	4	198	94,77	1,8
MURIEL DE LA FUENTE	42124001_1_38	88,83	1	1,3	69	76,65	1,4
NOIA	15057999_1_38	99,43	0,06	1,4	49,62	97,92	1,1
NIEMBRO	33036999_1_38	97,13	0,06	1,2	30,23	96,15	1,1
MONTSENY (LA CASTANYA)	08137001_1_38	97,79	0	1,1	11,5	92,64	1,1
DOÑANA	21005999_1_38	97,25	0,08	0,78	20,99	97,31	0,94
MONFRAGÜE	10182001_1_38	93,06	0,1	2,3	7,12	93,32	0,9
ELS TORMS	25224999_1_38	97,76	0,06	0,87	13,45	97,44	0,63
MONTSEC (OAM)	25196001_1_38	84,57	0	0,97	11,9	77,47	0,5
VÍZNAR	18189999_1_38	96,88	0,04	0,68	26,29	95,9	0,5
ZARRA	46263999_1_38	98,31	0,05	0,56	3,81	97,42	0,46
MAHÓN	07032999_1_38	97,29	0,02	0,36	13,42	96,51	0,45
CABO DE CREUS	17032999_1_38	97,47	0,08	0,31	2,44	96,97	0,42
PEÑAUSENDE	49149999_1_38	98,81	0,11	0,42	7,95	96,33	0,36
BARCARROTA	06016999_1_38	98,7	0,04	0,47	13,6	95,77	0,25
O SAVIÑO	27058999_1_38	99,18	0,06	0,35	13,3	97,12	0,23
ALCUDIA I	07003004_1_38	56,45	3	5,7	58	0	0

ATMÓSFERA

7.1.5.1 DIÓXIDO DE NITRÓGENO NO₂: Estadísticos de evaluación del dióxido de nitrógeno NO₂ a partir de datos horarios, 2013

Nombre	Punto de muestreo	%_datos	Mínimo	Media	Máximo	Sup200	Valor_19máx	P99,8
IH-BARCELONA(EIXAMPLE)	08019043_8_8	96,13	1	57	253	2	159	159
IJ-BARCELONA (GRACIA-SANT GERVASI)	08019044_8_8	98,83	1	55	229	3	159	159
FERNANDEZ LADREDA-OPORTO	28079056_8_8	99,16	4	54	270	37	221	221
AD-SABADELL (GRAN VIA)	08187012_8_8	99,2	1	48	169	0	138	138
PLAZA DE ESPAÑA	28079004_8_8	99,79	2	46	232	7	175	175
VALÈNCIA-PISTA DE SILLA	46250030_8_8	69,44	0	45	190	0	153	160
EA-MOLLET	08124009_8_8	98,35	1	45	142	0	126	126
E1-TERRASSA	08279011_8_8	97,54	1	44	204	1	138	138
CUATRO CAMINOS-PABLO IGLESIAS	28079038_8_8	99,87	3	43	219	3	171	171
ESCUELAS AGUIRRE	28079008_8_8	96,52	4	43	216	4	159	159
SAN BASILIO	30030007_8_8	99,72	6	43	182	0	146	146
IC-SANT ANDREU DE LA BARCA	08196001_8_8	99,18	1	43	159	0	121	121
PLAZA CASTILLA-CANAL	28079050_8_8	99,19	2	42	199	0	160	160
GRANADA - NORTE	18087007_8_8	98,98	2	42	198	0	156	156
BARRIO DEL PILAR	28079039_8_8	99,48	1	41	371	36	225	225
RAMÓN Y CAJAL	28079011_8_8	99,55	1	41	388	29	218	218
PLAZA DEL CARMEN	28079035_8_8	99,72	2	41	199	0	147	147
I4-SANT ADRIÀ DE BESÒS	08194008_8_8	95,96	1	41	172	0	130	130
B9-BARBERÀ DEL VALLÈS	08252006_8_8	96,04	2	41	142	0	128	128
A9-MARTORELL	08114006_8_8	97,15	2	41	139	0	114	114
GRANOLLERS	08096014_8_8	91,14	1	40	247	2	144	146
I2-BARCELONA (POBLE NOU)	08019004_8_8	98,68	1	40	135	0	111	111
IR-BADALONA	08015021_8_8	99,11	1	39	161	0	132	132
I6-MONTCADA I REIXAC	08125002_8_8	99,17	1	38	185	0	124	124
ED-SANTA PERPETUA DE MOGODA	08260010_8_8	98,79	2	38	139	0	113	113
VILLAVERDE	28079017_8_8	99,55	1	37	238	13	194	194
LEGANÉS	28074007_8_8	98,51	1	37	193	0	163	163
URBANIZACION EMBAJADA	28079055_8_8	99,8	1	37	236	5	160	160
TORNEO	41091009_8_8	86,59	0	37	171	0	129	131
FONERS	07040002_8_8	72,46	3	37	176	0	124	129
II-SANTA COLOMA DE GRAMENET	08245012_8_8	99,02	1	37	133	0	111	111
TOLOSA	20071001_8_8	99,19	3	37	134	0	104	104
MARBELLA ARCO	29069002_8_8	91,95	2	36	186	0	169	169
TALAVERA DE LA REINA	45165003_8_8	48,33	2	36	214	3	143	164
CASTELLANA	28079048_8_8	99,33	1	36	228	3	160	160
COSLADA	28049003_8_8	98,89	1	36	203	1	155	155
ATEGORRIETA	20069002_8_8	75,06	3	36	139	0	124	126
PUENTE DE VALLECAS	28079040_8_8	98,72	1	35	234	2	157	157
VALÈNCIA-VIVERS	46250043_8_8	63,26	0	35	174	0	136	143
HERMANOS FELGUEROSO	33024023_8_8	98,26	2	35	185	0	133	133
IL-CIUTADELLA	08019050_8_8	98,47	1	35	183	0	112	112
MAZARREDO	48020062_8_8	97,81	5	35	158	0	111	111
AVENIDA JUAN XXIII	29067008_8_8	90,73	3	35	154	0	111	111
I8-SANT VICENÇ DELS HORTS	08263001_8_8	98,5	1	35	118	0	102	102
EL PRAT DE LLOBREGAT (CEM SAGNIER)	08169009_8_8	86,35	2	35	101	0	89	90
ARTURO SORIA	28079016_8_8	99,65	1	34	346	4	172	172
CONSTITUCIÓN	33024025_8_8	98,63	3	34	169	0	130	130
ID-BARCELONA	08019042_8_8	98,49	1	34	163	0	123	123
I3-L'HOSPITALET DE LLOBREGAT	08101001_8_8	98,47	1	33	197	0	146	146
FAROLILLO	28079018_8_8	99,62	1	33	188	0	143	143
BARCELONA (PALAU REAL)	08019057_8_8	98,38	1	33	183	0	133	133
LLANOPONTE	33004021_8_8	99,04	2	33	189	0	117	117
IS-EL PRAT (JARDINS DE LA PAU)	08169008_8_8	98,93	1	33	164	0	115	115
SANCHINARRO	28079057_8_8	99,71	2	32	279	8	183	183
ARCO DE LADRILLO II	47186027_8_8	96,98	1	32	230	1	162	162
MORATALAZ	28079036_8_8	99,85	1	32	277	3	155	155
MENDEZ ALVARO	28079047_8_8	99,86	1	32	212	2	153	153
PALACIO DE DEPORTES	33044030_8_8	96,53	2	32	206	1	148	148
GIROÑA (ESCOLA DE MÚSICA)	17079003_8_8	98,81	1	32	194	0	119	119
SANTANDER CENTRO	39075006_8_8	99,35	0	32	129	0	97	97
CORLAB 1	15030001_8_8	94,51	1	31	199	0	145	146
BARAJAS - PUEBLO	28079027_8_8	99,85	1	31	208	2	146	146
PARQUE EUROPA	48020003_8_8	84,01	2	31	165	0	124	127
TRES MARZO	01059009_8_8	97,01	2	31	247	3	126	126
CASTELLÓ-ERMITA	12040009_8_8	73,93	0	31	139	0	117	117
CASA CUNA	38038012_8_8	89,3	1	31	189	0	117	118
PALACIO CONGRESOS	18087010_8_8	97,13	3	31	171	0	111	111
HERNANI	20040001_8_8	91,85	5	31	182	0	93	93
ALCALÁ DE HENARES	28005002_8_8	98,54	1	30	239	6	163	163
GETAFE	28065014_8_8	86,06	1	30	211	2	159	161
ALCORCÓN	28007004_8_8	96,9	2	30	239	1	148	148
COLLADO VILLALBA	28047002_8_8	98,59	1	30	187	0	143	143
A8-MANRESA	08113007_8_8	95,62	1	30	163	0	130	130
VALÈNCIA - BULEVARD SUD	46250050_8_8	72,38	0	30	150	0	114	117
ROGER DE FLOR	50297029_8_8	97,59	1,95	30	166,3	0	112,1	112,1
AT-SANT CUGAT DEL VALLES	08205002_8_8	97,86	3	30	127	0	99	99
PLAZA DE LA CRUZ	31201013_8_8	92,23	0,2	30	104,7	0	88,8	89
ALCOBENDAS	28066004_8_8	96,7	1	29	220	3	150	150
TRES OLIVOS	28079060_8_8	99,78	2	29	144	0	125	125
VALÈNCIA - MOLÍ DEL SOL	46250048_8_8	79,6	0	29	152	0	122	124
BARREDA	39087004_8_8	97,4	0	29	131	0	100	100
BASAURI	48015002_8_8	96,62	5	29	107	0	92	92
AC-SANT CELONI	08202001_8_8	97,63	1	29	107	0	92	92
MOMPEAN	30016020_8_8	68,68	6	29	105	0	85	87
LA RANILLA	41091010_8_8	96,45	4	28	236	7	165	165
I1-BARCELONA(VALL DHEBRON)	08019054_8_8	97	1	28	147	0	114	114
EL PICARRAL	50297026_8_8	96,07	5,33	28	155,4	0	110,3	110,3
PLAZA DE TOROS	33044029_8_8	98,21	1	28	175	0	106	106
RETIRO	28079049_8_8	99,92	3	28	135	0	104	104
ARGENTINA	33024024_8_8	99,39	2	28	127	0	99	99
GUADALAJARA	19130001_8_8	86,69	2	27	274	3	144	145
FUENLABRADA	28058004_8_8	98,76	1	27	162	0	134	134
VALÈNCIA - AVD. FRANCIA	46250047_8_8	79,95	0	27	192	0	127	129
PRINCIPES	41091016_8_8	85,47	1	27	167	0	128	129

Nombre	Punto de muestreo	%_datos	Mínimo	Media	Máximo	Sup200	Valor_19máx	P99,8
MEDITERRÀNEO	04013004_8_8	97,83	2	27	138	0	107	107
PLAZA DE LA GUITARRA	33004049_8_8	99,07	2	27	353	2	101	101
TORRE DE HÉRCULES	15030027_8_8	92,01	1	27	119	0	96	96
ALACANT-EL PLÀ	03014006_8_8	88,44	0	26	196	0	152	154
ENSANCHE DE VALLECAS	28079054_8_8	99,54	1	26	184	0	151	151
MÓSTOLES	28092005_8_8	98,63	1	26	194	0	145	145
LOS HERRAN	01059012_8_8	77	3	26	207	2	137	140
SAN JERÓNIMO	41091017_8_8	88,29	4	26	190	0	124	125
LUGONES	33066003_8_8	96,01	2	26	139	0	107	107
BARRIO PINILLA	24089006_8_8	99,46	1	26	160	0	106	106
ALGECIRAS EPS	11004007_8_8	94,67	0	26	116	0	100	100
GÓMEZ FRANQUEIRA	32054004_8_8	90,76	1	26	156	0	90	90
RIVAS-VACIAMADRID	28123002_8_8	98,1	1	25	210	1	160	160
GANDÍA	46131002_8_8	86,06	0	25	153	0	122	125
EC-MATARÓ	08121013_8_8	96,04	2	25	140	0	114	114
BF-RUBÍ (CA NORIOL)	08184006_8_8	98,3	1	25	145	0	108	108
SUR	27038004_8_8	86,14	1	25	135	0	105	105
ITURRAMA	31201012_8_8	98,31	0,2	25	113,5	0	98	98
SAGUNT PORT	46220003_8_8	55,24	0	25	124	0	89	98
ARRASATE	20055001_8_8	94,1	1	25	118	0	96	96
PISCINA MUNICIPAL-STA CRUZ DE TF	38038023_8_8	99,49	1	25	119	0	92	92
LLODIO	01036004_8_8	94,87	6	25	90	0	73	73
QUART DE POBLET	46102002_8_8	73,17	0	24	194	0	147	152
ALACANT-FLORIDA-BABEL	03014008_8_8	88,19	0	24	222	4	143	152
COLMENAR VIEJO	28045002_8_8	98,96	1	24	239	2	145	145
MAJADAHONDA	28080003_8_8	98,87	1	24	225	5	144	144
TORREJON DE ARDOZ	28148004_8_8	98,22	1	24	162	0	119	119
CARRANQUE	29067006_8_8	98,33	3	24	141	0	113	113
MATADERO	33004048_8_8	94,97	1	24	144	0	106	106
LA LÍNEA	11022005_8_8	96,68	0	24	132	0	103	103
PUYO	20069004_8_8	91,87	0	24	130	0	99	99
BE-TARRAGONA (PARC DE LA CIUTAT)	43148028_8_8	98,64	2	24	130	0	95	95
ALCANTARILLA	30005002_8_8	95,32	4	24	110	0	93	93
SANGRONIZ	48904002_8_8	89,06	5	24	136	0	92	92
SAMA I	33031032_8_8	99,31	4	24	276	3	91	91
AZPEITIA	20018001_8_8	98,03	1	24	100	0	85	85
BEASAIN	20019001_8_8	95,48	1	24	98	0	78	78
BURJASSOT - FACULTATS	46078004_8_8	76,65	0	23	187	0	142	147
HUESCA	22125001_8_8	77,45	1	23	176	0	134	135
TOLEDO2	45168002_8_8	97,09	2,25	23	139	0	119	119
MONTEVIL	33024031_8_8	99,83	2	23	139	0	106	106
ESTACION 2 (OESTE)	36057022_8_8	98,07	2	23	150	0	105	105
SANT JOAN DE DÉU	07040006_8_8	71,72	3	23	124	0	98	101
CENTRO	41091019_8_8	93,57	2	23	120	0	94	94
AVENIDA DE CASTILLA	33024027_8_8	95,69	2	23	120	0	89	89
MOTRIL	18140001_8_8	91,48	3	23	136	0	87	88
CALLE ANCHA	13071014_8_8	78,24	6	22	181	0	143	151
VALÈNCIA-POLITÈCNIC	46250046_8_8	84,27	0	22	167	0	131	132
SORIA	42173001_8_8	97,51	1	22	252	2	127	127
AB-LLEIDA	25120001_8_8	93,88	1	22	148	0	100	103
E8-MANLLEU	08112003_8_8	99,47	1	22	150	0	98	98
LEPANTO	14021007_8_8	92,02	2	22	119	0	95	95
A5-TARRAGONA (ST. SALVADOR)	43148001_8_8	97,79	1	22	115	0	92	92
ENERGYWORKS-VA 1	47186025_8_8	96,09	1	22	110	0	76	76
RONDA DEL VALLE	23050003_8_8	96,44	2	21	157	0	130	130
BERMEJALES	41091018_8_8	92,07	0	21	161	0	128	128
CAMPAMENTO	11033005_8_8	94,9	1	21	149	0	111	112
SANTA CLARA	41091015_8_8	90,9	0	21	134	0	108	108
MOLLABAO	36038005_8_8	90,23	1	21	130	0	96	96
VALLE	30016021_8_8	87,83	2	21	114	0	92	93
ROTXAPEA	31201014_8_8	99,37	1,4	21	127,3	0	91,4	91,4
ANTISTIANA - LA RÀPITA	08251003_8_8	95,29	1	21	110	0	86	86
SANT FELIU (CEIP MARTÍ I POL)	08211004_8_8	93,99	1	21	126	0	85	85
JARDINES DE JUAN XXIII	33037012_8_8	97,34	2	21	167	0	83	83
ESCUELA DE MINAS	39087005_8_8	97,47	0	21	94	0	78	78
ALAGON	50008001_8_8	97,9	1	21	98	0	78	78
RENOVALES	50297036_8_8	97,99	4,93	21	103,2	0	71,75	71,75
MONZÓN CENTRO	22158002_8_8	24,13	5	21	72	0	51	58
ELX-PARC DE BOMBERS	03065007_8_8	88,16	0	20	241	5	156	160
CASA DE CAMPO	28079024_8_8	99,78	1	20	132	0	108	108
SALAMANCA 5	37274010_8_8	98,74	1	20	158	0	107	107
ZAPATÓN	39087003_8_8	96,21	0	20	141	0	105	105
LA RUBIA II	47186031_8_8	95,48	1	20	146	0	103	103
ESTACION 1 (ESTE)	36057021_8_8	98,32	2	20	150	0	95	95
CIUDAD DEPORTIVA	18021001_8_8	95,92	1	20	111	0	94	94
ABANTO	48002001_8_8	97,42	2	20	122	0	93	93
A4-VILA-SECA	43171001_8_8	96,7	1	20	106	0	92	92
PARQUE DE CROSS	39016003_8_8	98,57	0	20	106	0	89	89
MERCADO CENTRAL	35016012_8_8	98,4	1	20	115	0	78	78
AA-IGUALADA	08102005_8_8	99,17	1	20	88	0	71	71
ST. VICENÇ DELS HORTS - ÀLABA	08263007_8_8	95,32	1	20	82	0	69	69
JUAN CARLOS I	28079059_8_8	99,07	1	19	174	0	115	115
VALDEMORO	28161001_8_8	98,79	1	19	133	0	106	106
PUNTE REGUERAL	47186030_8_8	96,85	1	19	137	0	106	106
POZO DULCE	21041016_8_8	97,23	2	19	137	0	99	99
AF-REUS	43123005_8_8	92,28	1	19	122	0	98	98
GUADARRANQUE	11033007_8_8	92,66	0	19	112	0	94	94
EL EJIDO	04902001_8_8	94,24	2	19	110	0	94	94
E7-EL ZABAL	11022007_8_8	88,61	1	19	109	0	87	90
BAILÉN	23010002_8_8	98,18	1	19	104	0	86	86
TOME CANO	38038010_8_8	71,79	3	19	98	0	80	82
AS-TARRAGONA	43148022_8_8	99,36	1	19	211	3	82	82
A7-BONAVISTA	43148003_8_8	97,72	1	19	193	0	82	82
VILADECANS-ATRIUM	08301004_8_8	91,57	1	19	102	0	76	77
LLARANES	33004020_8_8	99,39	2	19	167	0	76	76
CASTELLÓ-PATRONAT D'ESPORTS	12040015_8_8	75,11	0	18	182	0	129	132
PARQUE LA GRANJA-STA CRUZ DE TF	38038026_8_8	87,95	1	18	165	0	127	127
VEGA SICILIA	47186029_8_8	97,81	1	18	151	0	105	105
HOSTELERÍA	11033009_8_8	97,89	1	18	122	0	102	102
DOS HERMANAS	41038001_8_8	92,93	4	18	112	0	89	90

Nombre	Punto de muestreo	%_datos	Mínimo	Media	Máximo	Sup200	Valor_19máx	P99,8
ARENAL	36057019_8_8	96,98	1	18	101	0	88	88
EL PARDO	28079058_8_8	99,66	1	18	101	0	83	83
TETUÁN	39075005_8_8	98,71	0	18	97	0	81	81
AW-VILANOVA I LA GELTRÚ	08307012_8_8	92,8	1	18	104	0	76	76
ALUMBRES	30016001_8_8	78,23	2	18	101	0	72	74
PALLEJÀ - ROCA DE VILANA	08157003_8_8	98,05	1	18	98	0	71	71
ALACANT - RABASSA	03014009_8_8	99,37	0	17	152	0	106	106
DEPÓSITO TRISTÁN-STA CRUZ DE TF	38038022_8_8	93,38	1	17	144	0	105	105
CALETILLA	38011004_8_8	97,88	1	17	126	0	104	104
CORTIJULLOS	11008008_8_8	94,8	0	17	132	0	103	104
ALCALÀ DE GUADAIIRA	41004006_8_8	98,33	2	17	109	0	99	99
BURGOS 1	09059003_8_8	98,48	1	17	170	0	98	98
SAN CAETANO	15078008_8_8	96,35	1	17	128	0	90	90
PALMONES (S5)	11008006_8_8	95,4	0	17	120	0	90	90
EL ATABAL	29067005_8_8	91,92	3	17	113	0	86	86
LOS ROSALES	21041010_8_8	99,23	2	17	94	0	84	84
PLAYA DEL INGLÉS	35019002_8_8	98,48	2	17	98	0	83	83
ESTACIÓN DEL MEDITERRANEO	39008001_8_8	97,86	0	17	108	0	82	82
RIO SAN PEDRO	11028001_8_8	95,32	1	17	117	0	80	80
EB-VILAFRANCA DEL PENEDES	08305006_8_8	96,85	1	17	94	0	76	76
BUJARALÓZ	50059001_8_8	82,29	7	17	68	0	72	54
LA GRAMA-BREÑA ALTA	38008001_8_8	98,38	2	16	237	1	114	114
TENA ARTIGAS-STA CRUZ DE TENERIFE	38038024_8_8	98,26	3	16	140	0	99	99
SAN ISIDRO	38017002_8_8	91,37	1	16	111	0	92	94
ARANJUEZ	28013002_8_8	98,85	2	16	164	0	94	94
AVDA. MARCONI	11012002_8_8	98,44	0	16	139	0	92	92
A3-CONSTANTÍ	43047001_8_8	87,87	1	16	168	0	85	86
PURIFICACIÓN TOMÁS	33044032_8_8	98,27	1	16	110	0	85	85
ARANDA DE DUERO 2	09018002_8_8	99,34	1	16	124	0	81	81
RODÍS	15024005_8_8	90,33	2	16	109	0	72	79
ARGANDA DEL REY	28014002_8_8	96,49	1	16	98	0	79	79
CASTELLÓ-GRAU	12040010_8_8	80,87	1	16	101	0	71	74
ASOMADILLA	14021006_8_8	85,89	1	16	101	0	68	69
LOS CORRALES DE BUELNA	39025001_8_8	99,29	0	16	82	0	62	62
MONZÓN	22158001_8_8	73,35	4	15	125	0	103	104
EL PILAR-STA CRUZ DE LA PALMA	38037001_8_8	98,58	2	15	133	0	101	101
ALJARAFE	41059001_8_8	94,66	1	15	127	0	97	98
TIO PINO-STA CRUZ DE TENERIFE	38038027_8_8	83,26	1	15	118	0	95	97
CASTRO URDIALES	39020001_8_8	98,53	0	15	117	0	94	94
MÉDANO	38017001_8_8	99,66	1	15	108	0	94	94
JEREZ-CHAPMN	11020004_8_8	96,83	2	15	111	0	92	92
ZAMORA 2	49275002_8_8	99,67	1	15	127	0	90	90
VUELTA LOS PÁJAROS-STA CRUZ DE TF	38038021_8_8	96,69	1	15	175	0	86	86
AP-AMPOSTA	43014001_8_8	94,58	1	15	108	0	85	85
SAN AGUSTÍN	35019001_8_8	99,43	2	15	91	0	79	79
LEÓN 4	24089010_8_8	93,72	1	15	123	0	76	76
BK-BERGA (POLIESPORTIU)	08022006_8_8	90,54	1	15	138	0	74	74
GAVA	08089005_8_8	96,89	1	15	93	0	74	74
MERIÑÁN	33031029_8_8	99,38	2	15	78	0	63	63
MIRANDA DE EBRO 1	09219001_8_8	95,24	1	15	76	0	58	58
ZALLA	48096001_8_8	98,57	4	15	59	0	49	49
PARQUE LAS REHOYAS- LAS PALMAS DE GC	35016013_8_8	67,75	1	14	137	0	103	110
ALGETE	28009001_8_8	98,92	1	14	117	0	95	95
ESTACIÓN DE LA SAGRA (ILLESCAS)	45081004_8_8	90,71	2	14	124	0	93,8	93,8
ECONOMATO	11033006_8_8	95,72	2	14	139	0	85	85
TERUEL	44216001_8_8	91,81	1	14	108	0	75	75
SAN FERNANDO	11031001_8_8	97,66	2	14	95	0	75	75
BLIMEA	33060003_8_8	98,09	2	14	63	0	52	52
PARAXÓN	15026001_8_8	96,49	1	14	75	0	41	41
CENTRO DE ARTE JUAN ISMAEL	35017001_8_8	95,88	1	13	291	10	167	167
PASTORIZA-REPSOL	15005011_8_8	91,4	1	13	194	0	92	92
PATERNA-CEAM	46190005_8_8	50,58	0	13	124	0	82	82
GARCÍA ESCÁMEZ-STA CRUZ DE TF	38038025_8_8	97	1	13	116	0	85	85
MADREVIEJA	11033008_8_8	91,12	0	13	108	0	82	82
CAMPELO	36041001_8_8	87,82	1	13	111	0	78	80
CLARIANA	08058003_8_8	98,78	1	13	109	0	76	76
LA FELGUERA	33031030_8_8	99,49	2	13	139	0	73	73
JINÁMAR III FASE	35016010_8_8	96,58	2	13	99	0	72	72
CENTRO CIVICO	15005012_8_8	99,24	1	13	163	0	69	69
SEGOVIA 2	40194002_8_8	99,49	2	13	77	0	64	64
LA ALJORRA	30016018_8_8	95,99	4	13	96	0	63	63
EL BOTICARIO	04013005_8_8	99,53	3	13	80	0	59	59
CAMPOHERMOSO	04066004_8_8	99,57	5	13	78	0	58	58
T2-CUBELLES	08074005_8_8	95,57	1	13	66	0	55	55
MUSKIZ	48071002_8_8	79,61	4	13	62	0	51	52
BENICASSIM	12028001_8_8	99,17	1	13	62	0	51	51
BUSCÁS	15059004_8_8	98,94	1	13	63	0	44	44
VILLAREJO DE SALVANES	28180001_8_8	98,83	1	12	136	0	103	103
COMPOSTELA	15078007_8_8	92,64	1	12	176	0	98	100
ONDA	12084003_8_8	97,69	0	12	109	0	76	76
FERROL	15036003_8_8	91,78	1	12	99	0	71	73
CAMPANILLAS CIFA	29067007_8_8	87,59	2	12	172	0	73	73
ELX-AGROALIMENTARI	03065006_8_8	93,68	0	12	98	0	72	72
BARRANCO HONDO	38011006_8_8	99,19	2	12	127	0	70	70
BUÑOL CEMEX	46077006_8_8	99,16	0	12	81	0	69	69
DEPÓSITO LA GUANCHA-CANDELARIA	38011007_8_8	99,6	1	12	84	0	69	69
LAS FUENTEZUELAS	23050004_8_8	97,37	2	12	87	0	68	68
REINOSA	39059001_8_8	99,1	0	12	101	0	65	65
CAN MISSES	07026001_8_8	97,34	3	12	70	0	60	60
A1-PERAFORT	43103001_8_8	98,57	1	12	78	0	55	55
ALZIRA	46017002_8_8	83,48	0	12	73	0	48	50
LAÑAS	15005009_8_8	93,67	1	12	61	0	44	44
PALOS	21055005_8_8	98,09	1	12	53	0	42	42
PAIOSACO	15041001_8_8	97,71	1	12	55	0	41	41
CASTILLO DE BELLVER	07040003_8_8	81,76	2	11	151	0	88	90
CASA PALACIO-PUERTO DEL ROSARIO	35017003_8_8	97,74	1	11	130	0	85	85
CARTEYA (S9)	11033004_8_8	97,1	0	11	102	0	83	83
CASTELLÓ-PENYETA	12040008_8_8	84,5	0	11	121	0	80	82
PALENCIA 3	34120008_8_8	96,57	1	11	100	0	68	68
SALAMANCA 6	37274011_8_8	97,27	1	11	85	0	67	67

Nombre	Punto de muestreo	%_datos	Mínimo	Media	Máximo	Sup200	Valor_19máx	P99,8
ALCOI - VERGE DELS LLIRIS	03090906_8_8	80,58	0	11	80	0	62	65
CEMENTOS PORTLAND 1	34023003_8_8	95,8	1	11	82,2	0	63,3	63,3
ESCATRÓN	50101001_8_8	37,28	0	11	96	0	49	60
CARRACEDELO	24038001_8_8	97,47	1	11	79,5	0	59,5	59,5
LORCA	30024002_8_8	98,98	2	11	76	0	59	59
CANGAS DE NARCEA	33011001_8_8	97,86	2	11	91	0	58	58
TONA - ZONA ESPORTIVA	08283004_8_8	96,29	1	11	74	0	56	56
TRUBIA	33044031_8_8	97,52	2	11	82	0	56	56
ALBACETE	02003001_8_8	79,02	2	11	83	0	51,5	54,5
ALFARO	26011001_8_8	99,5	0,9	11	71	0	53,7	53,7
SORRIZO	15005010_8_8	96,77	1	11	94	0	53	53
LA RÁBIDA	21055004_8_8	98,87	2	11	60	0	51	51
RODALQUILAR	04066003_8_8	90,75	2	11	51	0	33	33
PRADEJÓN	26117001_8_8	99,75	7	11	22	0	16	16
ARRECIFE	35004001_8_8	94,6	1	10	238	3	117	117
ALCOBA	12005005_8_8	62,39	0	10	133	0	87	100
PRESA DE VILLAGUDÍN	15059002_8_8	97,9	2	10	109	0	72	72
CUADROS	24061001_8_8	97,05	1	10	118	0	63	63
LUGO-FINGOY	27028005_8_8	98,16	1	10	79	0	61	61
MOGUER	21050001_8_8	98,87	2	10	87	0	59	59
SAN ANTONIO-BREÑA BAJA	38009001_8_8	93,73	1	10	78	0	57	57
BI-ALCOVER	43005002_8_8	95,76	1	10	72	0	57	57
PONFERRADA 4	24115015_8_8	99,27	1	10	67	0	49	49
SAN JUÁN DEL PUERTO	21064002_8_8	91,77	2	10	57	0	43	44
S. VICENTE DE VIGO	15017002_8_8	97,85	1	10	71	0	42	42
NIW	27038003_8_8	98,89	0	10	63	0	42	42
UMBRÍA	21060002_8_8	90,11	2	10	55	0	40	40
CAMPUS DEL CARMEN	21041017_8_8	86,67	1	9,9	112	0	81	84
LA LOMA-TELDE	35026004_8_8	99,36	2	9,9	91	0	63	63
PUIGMORENO	44013006_8_8	98,2	4	9,9	49	0	34	34
DALT VILA	07026002_8_8	99,5	3	9,8	73	0	59	59
VILLARICOS	04035001_8_8	92,27	2	9,8	82	0	58	58
PZA. DEL CASTILLO	04032005_8_8	99,45	3	9,8	65	0	38	38
FERNÁN PÉREZ	04066008_8_8	95,34	1	9,7	95	0	52	52
CONGOSTO	24057003_8_8	96,76	1	9,6	111	0	85	85
MUNDAKA	48068001_8_8	93,29	4	9,6	57	0	41	41
EL CIEGO	01022001_8_8	91,37	2	9,5	57	0	39	39
CERCEDA	15024001_8_8	97,63	3	9,5	114	0	34	34
BURGOS 4	09059006_8_8	99,41	1	9,4	120	0	84	84
PARQUE DE SAN JUAN-TELDE	35026003_8_8	96,95	1	9,4	77	0	57	57
SAGUNT-NORD	46220009_8_8	97,96	0	9,3	113	0	78	78
GUARDO	34080004_8_8	99,4	1	9,3	79	0	55	55
CAUDET DE LAS FUENTES	46095001_8_8	94,94	0	9,2	122	0	57	58
GUADALIX DE LA SIERRA	28067001_8_8	99,18	1	9,1	69	0	53	53
BARRIO 630	13071017_8_8	88,79	1,75	9	89,5	0	65	66,8
ALSASUA	31010001_8_8	78,97	0,2	9	67,2	0	40	41,7
TORRELISA	22190001_8_8	80,12	1	9	33	0	22	23
GRANADILLA	38017003_8_8	81,8	1	8,9	95	0	69	72
LA ROBLA	24134006_8_8	99,33	1	8,9	87	0	58	58
GALLETAS	38006001_8_8	98,71	1	8,9	75	0	57	57
AZUQUECA DE HENARES	19046001_8_8	87,49	2	8,8	119	0	84,3	85,5
ALMASSORA-C. P. OCHANDO	12009007_8_8	92,45	0	8,8	38	0	31	32
ÁVILA 2	05019002_8_8	99,43	1	8,7	80	0	66	66
IGUESTE	38011005_8_8	98,99	2	8,6	116	0	73	73
CASPE	50074001_8_8	54,31	0	8,6	54	0	30	35
MARISMAS DEL TITÁN	21041015_8_8	95,77	2	8,5	80	0	56	56
PARQUE DE LA PIEDRA	35017002_8_8	95,1	1	8,4	201	1	94	95
CARTUJA	11020003_8_8	98,14	2	8,4	71	0	52	52
BÉDAR	04022001_8_8	93,65	3	8,4	44	0	27	27
TORRENT-SANTA EULALIA	07054001_8_8	88,97	3	8,3	89	0	66	68
A CABANA	15036004_8_8	96,8	2	8,3	99	0	67	67
ALBALAT DELS TARONGERS	46010001_8_8	82,34	0	8,3	70	0	47	48
SAGUNT CEA	46220010_8_8	93,79	0	8,2	135	0	81	82
BENIGANIM	46062001_8_8	11,87	1	8,1	68	0	43	64
PEDRO LEZCANO	35026001_8_8	96,84	2	8,1	80	0	55	55
MERIDA	06083001_8_8	98,08	2	8,1	69,18	0	45,24	45,24
SANGUESA	31216001_8_8	94,6	0,6	8,1	65	0	37,8	38
CASTILLO DEL ROMERAL	35019004_8_8	99,62	2	8	81	0	52	52
POZOS	07032002_8_8	87,9	3	7,9	52	0	43	44
BALSA DE ZAMORA-LOS REALEJOS	38031001_8_8	82,68	1	7,9	60	0	41	42
VALDEREJO	01055001_8_8	96,56	4	7,9	24	0	19	19
CIUDAD DEPORTIVA-ARRECIFE	35004002_8_8	92,34	1	7,8	102	0	78	79
SAN MIGUEL DE TAJAO	38005001_8_8	96,24	1	7,8	97	0	68	68
CAMPILLOS	29032001_8_8	88,98	2	7,8	110	0	38	39
BUZANADA	38006002_8_8	98,15	1	7,7	81	0	49	49
TORREVIEJA	03133002_8_8	45,46	0	7,7	69	0	46	48
ESTANCA	44013002_8_8	98,88	1	7,6	48	0	34	34
PLASENCIA	10148001_8_8	89,5	1,32	7,5	104,3	0	71,73	74,62
CEE	15023004_8_8	91,8	2	7,5	57	0	40	40
EL MAILLO	37177001_8_8	95,71	1	7,4	50	0	37	37
AGÜJMES	35002001_8_8	99,61	2	7,3	69	0	51	51
SAN LUIS	07032001_8_8	98,6	3	7,2	72	0	54	54
CIUTADELLA DE MENORCA	07015001_8_8	75,38	2	7,2	210	1	49,5	51,6
TORRE METEOROLÓGICA I	07003001_8_8	70,55	3	7,2	84	0	36	38
CIRAT	12046001_8_8	11,82	4	7,2	106	0	25	35
BADAJÓZ	06015001_8_8	95,35	2	7	89,17	0	49,98	49,98
ARRÚBAL	26019001_8_8	98,2	1	7	23	0	15	15
LARIO	24025001_8_8	95,93	2	6,9	41	0	31	31
CÁCERES	10037001_8_8	95,61	2	6,8	58,51	0	40,03	40,03
CTCC-TUDELA	31232002_8_8	98,15	0,1	6,7	58,1	0	46	46
LILLO	24070001_8_8	96,71	0	6,7	68	0	41	41
PAGOETA	20016001_8_8	93,97	0	6,7	75	0	38	39
BURRIANA	12032001_8_8	98,46	0	6,7	59	0	35	35
LA JOYA	04066007_8_8	92,87	1	6,6	58	0	39	39
CARAVACA	30015001_8_8	96,54	2	6,6	73	0	28	28
VILLAHARTA	14068001_8_8	97,75	2	6,6	49	0	27	27
ALCUDIA I	07003004_8_8	56,45	1	6,4	52	0	39	41
GALILEA	26066001_8_8	99,8	2	6,4	39	0	27	27
POLIDEPORTIVO AFONSO-ARUCAS	35006001_8_8	99,18	1	6,3	71	0	39	39
CORATXAR	12093004_8_8	88,02	0	6,3	75	0	31	32

Nombre	Punto de muestreo	%_datos	Mínimo	Media	Máximo	Sup200	Valor_19máx	P99,8
CUENCA	16078001_8_8	99,38	2	6,2	57,5	0	44	44
BENIDORM	03031002_8_8	98,23	0	6,2	55	0	38	38
AZ-BELLVER DE CERDANYA	25051001_8_8	97,96	1	6,1	68	0	47	47
ZORITA	12141002_8_8	44,52	0	6,1	41	0	24	26
SAN MARTIN DE VALDEIGLESIAS	28133002_8_8	98,96	1	6	65	0	48	48
CTCC-FUNES	31107001_8_8	99,43	0,2	6	46,8	0	37	37
SA POBLA	07044001_8_8	93,16	1	6	48	0	32	32
ELDA-LACY	03068003_8_8	72,37	0	5,9	62	0	48	49
ARINAGA	35002002_8_8	98,56	2	5,9	71	0	42	42
VILLA DEL PRADO	28171001_8_8	97,71	1	5,8	91	0	44	44
COBRE LAS CRUCES	41049001_8_8	88,97	0	5,8	48	0	32	33
EL RIO	38006003_8_8	99,14	1	5,7	86	0	48	48
LA HIDALGA-ARAFO	38004001_8_8	95,07	1	5,7	54	0	34	34
LA CEROLLERA	44077001_8_8	99,08	1	5,6	24	0	16	16
VILAFRANCA	12129001_8_8	48,81	0	5,5	40	0	28	32
TORREARENILLA	21055007_8_8	98,42	2	5,5	99	0	31	31
HOSPITAL JOAN MARCH	07010001_8_8	95,4	0,3	5,5	43,4	0	30,2	30,2
PARC BIT-PALMA	07040004_8_8	71,62	3	5,4	76	0	50	51
MONFRAGÜE	10182001_8_8	92,73	2	5,4	50,77	0	31,07	31,75
INSTITUTO Nº 3	13071016_8_8	91,03	2	5,3	179	0	83	83,5
SANT ANTONI DE PORTMANY	07046001_8_8	68,96	1	5,3	195	0	72,4	75,5
CAMPO DE FÚTBOL	13071015_8_8	74,6	2	5,3	119	0	65	67,8
VIVER	12140002_8_8	97,54	0	5,3	66	0	55	55
E2-ALCORNOCALES	11008009_8_8	88,96	0	5,3	69	0	45	46
SIRRA NORTE	41088001_8_8	97,49	1	5,2	31	0	22	22
LA CIGÜEÑA	26089001_8_8	98,6	1,1	5,1	45,2	0	27,8	27,8
EL ATAZAR	28016001_8_8	97,87	1	5	76	0	58	58
COSTA TEGUISE	35024001_8_8	80,91	1	5	143	0	42	49
CAN LLOMPART	07042001_8_8	93,54	3	5	72	0	31	31
CABO DE CREUS	17032999_8_8	97,25	0,1	4,9	34,7	0	23,18	23,18
MEDINA DEL CAMPO	47085003_8_8	91,47	1	4,8	81	0	55	55
MAGDALENA (B-1)	15070002_8_8	95,87	2	4,8	42	0	30	30
MORELLA	12080007_8_8	92,18	0	4,8	44	0	17	17
ONTINYENT	46184002_8_8	40,9	1	4,7	27	0	17	19
ZAFRA	06158001_8_8	91,43	2	4,6	74,08	0	32,51	32,94
MONAGREGA	44051002_8_8	98,15	1	4,6	34	0	21	21
VIZNAR	18189999_8_8	97,04	0,11	4,4	83,19	0	40,75	40,75
ORUSCO DE TAJUÑA	28102001_8_8	97,39	1	4,3	64	0	48	48
ORIHUELA	03099002_8_8	18,44	0	4,3	40	0	22	32
VILAMARXANT	46256001_8_8	22,07	1	4,3	35	0	18	22
EL ARENOSILLO	21050002_8_8	93,94	2	4,2	38	0	25	25
LAZA	32039001_8_8	97,33	1	4,2	77	0	19	19
MAHÓN	07032999_8_8	97,13	0,02	3,9	94,88	0	45,85	45,85
MEDINA DE POMAR	09209001_8_8	98,24	1	3,9	37	0	21	21
MOURENCE (C-9)	27065004_8_8	96,19	2	3,8	57	0	34	34
CIUDAD REAL	13034002_8_8	95,76	2	3,8	62	0	33,8	33,8
CAMPING TEMISAS-STA LUCÍA DE T.	35022002_8_8	99,67	2	3,8	35	0	25	25
NIEMBRO	33036999_8_8	97,97	0,11	3,8	43,57	0	24,76	24,76
MATALASCANAS	21005002_8_8	95,66	2	3,8	33	0	23	23
ELS TORMS	25224999_8_8	96	0,67	3,8	37,77	0	19,1	19,1
L'AMETLLA DE MAR - DEIXALLERIA	43013002_8_8	95,45	1	3,7	45	0	38	38
MACIÑEIRA	15070010_8_8	98,34	2	3,7	64	0	31	31
SANT JORDI	12099001_8_8	91,53	1	3,5	34	0	21	22
VILLAR DEL ARZOBISPO	46258001_8_8	97,23	0	3,5	29	0	20	20
EL CHARCO-PTO DEL ROSARIO	35017005_8_8	96,71	1	3,3	54	0	32	32
DUMBRIA	15034008_8_8	98,6	2	3,2	27	0	17	17
FRAGA REDONDA (F-2)	15070006_8_8	96,66	2	3,1	54	0	27	27
DOÑANA	21005999_8_8	94,84	0,04	2,9	34,28	0	17,18	17,6
MONTSENY (LA CASTANYA)	08137001_8_8	98,22	0	2,8	58,6	0	30,4	30,4
MARRAXÓN	15070011_8_8	97,26	2	2,8	58	0	16	16
BARCARROTA	06016999_8_8	97,21	0,17	2,8	34,37	0	15	15
SAN PABLO DE LOS MONTES	45153999_8_8	98,53	0,04	2,6	39,19	0	19,47	19,47
NOIA	15057999_8_8	99,13	0,05	2,4	43,16	0	21,27	21,27
LOUSEIRAS (B-2)	27033001_8_8	97,68	2	2,4	31	0	16	16
O SAVAÑO	27058999_8_8	93,39	0,03	2,4	18,57	0	12,84	13
R4-VANDELLÓS I L'HOSPITALET(ELS DEDALTS)	43162001_8_8	95,63	1	2,3	88	0	19	19
CAMPIÑABALÓS	19061999_8_8	99,09	0,07	2,3	55,47	0	17,2	17,2
PEÑASSENDE	49149999_8_8	98,14	0,29	2,3	20,08	0	12,43	12,43
ALGAR DE PALÀNCIA	46028001_8_8	89,59	0	2,2	29	0	18	19
R2-VANDELLÓS I LH (BARRAC DEL TERME)	43162005_8_8	88,62	1	2	29	0	17	17
LOS TOJOS	39086001_8_8	96,04	0	1,9	23	0	13	13
ZARRA	46263999_8_8	98,52	0,03	1,9	25,65	0	10,07	10,07
VILLALBA DE GUARDO	34214001_8_8	96,64	1	1,5	47	0	20	20
EL PINÓS	03105001_8_8	28,2	0	1,5	14	0	8	11
MURIEL DE LA FUENTE	42124001_8_8	88,49	1	1,3	25	0	12	13
MONTSEC (OAM)	25196001_8_8	93,36	0	1,3	64,2	0	6,7	6,7

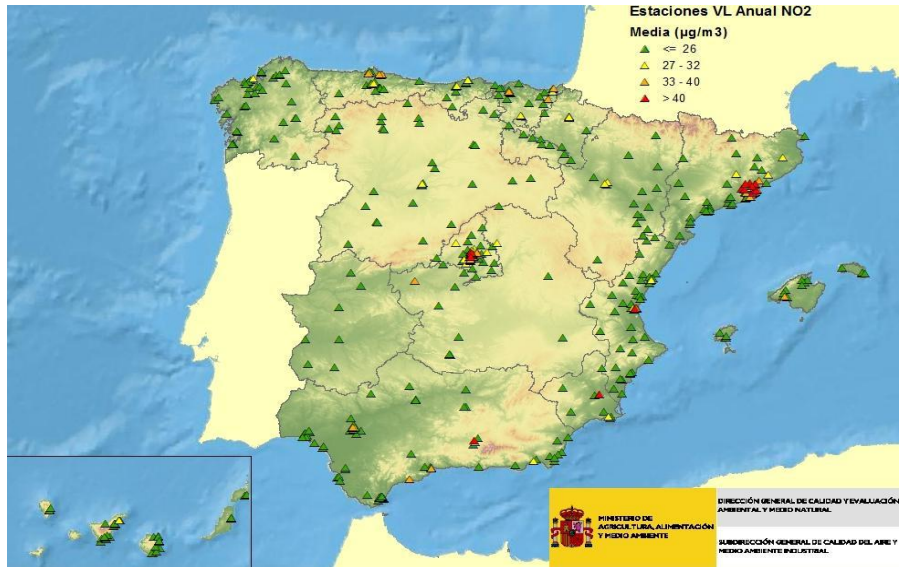

ATMÓSFERA

7.1.5.2 DIÓXIDO DE NITRÓGENO NO₂: Análisis autonómico de los niveles de la media anual de NO₂ (valor límite anual), 2013

Comunidad Autónoma	<=13 (<=UEI/2)	13-26 (UEI/2-UEI)	26-32 (UEI-UES)	32-40 (UES-VLA)	>40 (>VLA)
ANDALUCÍA	30	31	4	3	1
ARAGÓN	7	7	2		
ASTURIAS (PRINCIPADO DE)	4	10	4	3	
BALEARES (ISLAS)	15	1		1	
CANARIAS	28	16	1		
CANTABRIA	2	7	2		
CASTILLA Y LEÓN	20	12	1		
CASTILLA-LA MANCHA	9	3	1	1	
CATALUÑA	13	22	5	13	9
COMUNIDAD VALENCIANA	33	11	4	1	1
EXTREMADURA	7				
GALICIA	26	9	1		
MADRID	6	13	12	8	8
MURCIA (REGIÓN DE)	3	3	1		1
NAVARRA (COMUNIDAD FORAL)	4	2	1		
PAÍS VASCO	5	9	4	3	
RIOJA (LA)	5				

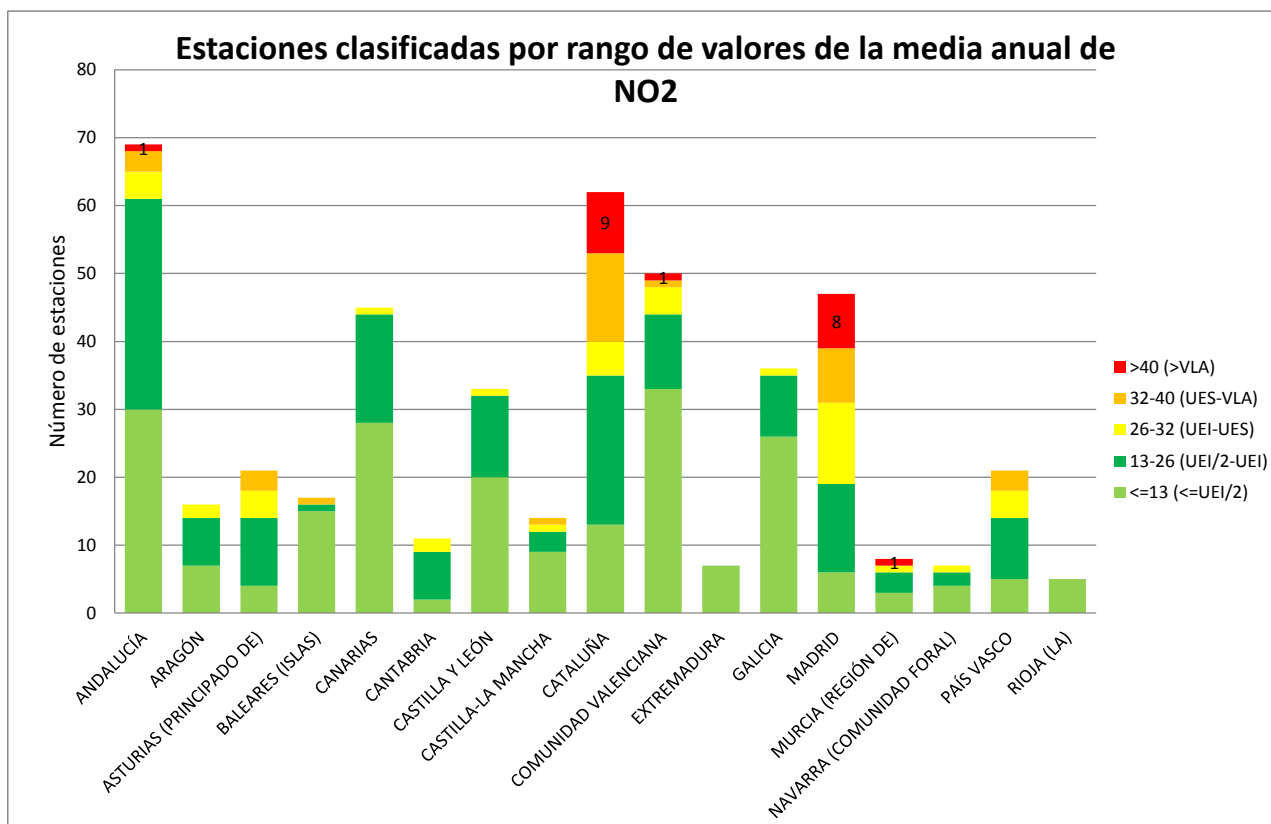

ATMÓSFERA

7.1.5.3 DIÓXIDO DE NITRÓGENO NO₂: Análisis autonómico de los niveles del percentil 99,8 de NO₂ (valor límite horario), 2013

Comunidad Autónoma	<=50(<=UEI/2)	50-100(UEI/2-UEI)	100-140(UEI-UES)	140-200(UES-VLH)	>200(>VLH)
ANDALUCÍA	17	35	14	3	
ARAGÓN	6	6	4		
ASTURIAS (PRINCIPADO DE)	1	11	8	1	
BALEARES (ISLAS)	7	8	2		
CANARIAS	9	27	8	1	
CANTABRIA	1	9	1		
CASTILLA Y LEÓN	8	18	6	1	
CASTILLA-LA MANCHA	4	6	1	3	
CATALUÑA	8	27	23	4	
COMUNIDAD VALENCIANA	20	15	8	7	
EXTREMADURA	6	1			
GALICIA	18	15	2	1	
MADRID	3	6	8	27	3
MURCIA (REGIÓN DE)	1	6		1	
NAVARRA (COMUNIDAD FORAL)	4	3			
PAÍS VASCO	5	10	6		
RIOJA (LA)	4	1			

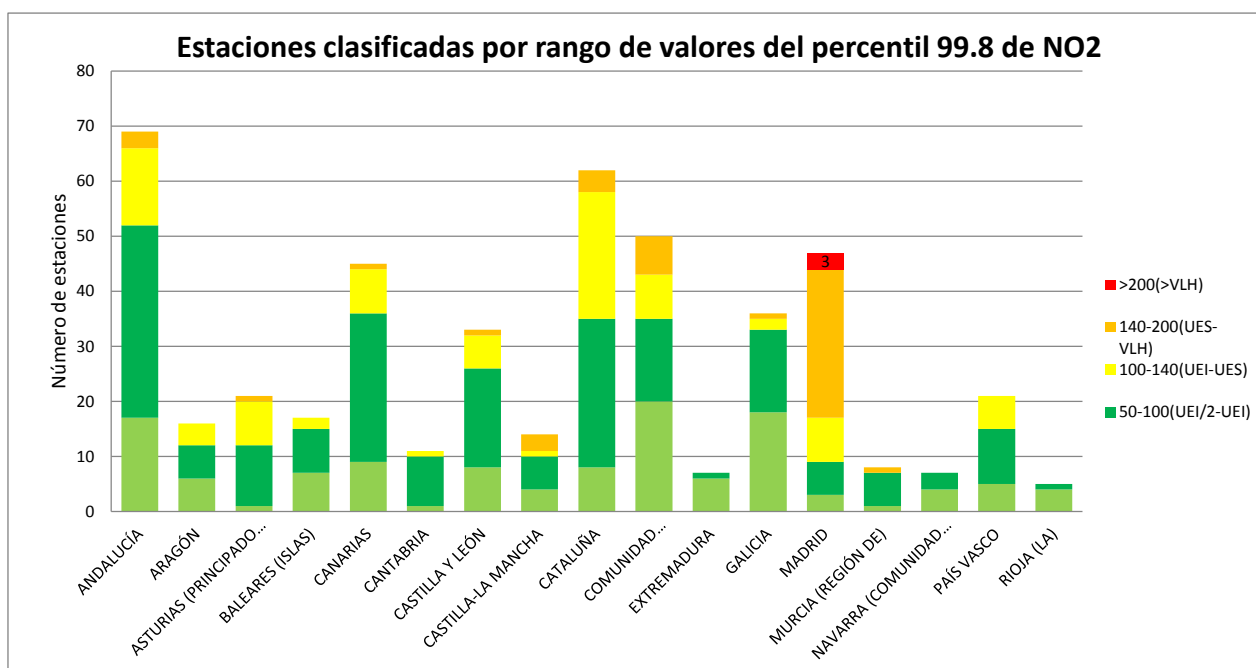

ATMÓSFERA

7.1.6.1 ÓXIDOS DE NITRÓGENO NO_x: Estadísticos de evaluación de óxidos de nitrógeno NO_x para la protección de la vegetación 2013

Nombre	Punto de muestreo	%_datos	Mínimo	Media	Máximo
ALBACETE	02003001_12_8	78,74	5,1	30	167
PRADEJÓN	26117001_12_8	99,75	7	21	91
LA ALJORRA	30016018_12_8	96	7	21	278
CAN MISSES	07026001_12_8	97,34	4,5	19	334
TORRELISA	22190001_12_8	80,12	1	17	43
SAN ANTONIO-BREÑA BAJA	38009001_12_8	93,74	3	16	726
ARRÚBAL	26019001_12_8	99,81	5	16	41
CASTILLO DE BELLVER	07040003_12_8	81,76	3,5	15	448
SAN LUIS	07032001_12_8	98,6	4,5	15	316
BÉDAR	04022001_12_8	93,63	6,1	14	64
ALFARO	26011001_12_8	99,5	1,8	14	119
GRANADILLA	38017003_12_8	81,79	2,5	13	220
GALLETAS	38006001_12_8	98,71	2,5	12	234
TORRENT-SANTA EULALIA	07054001_12_8	87,79	4,5	12	374
GALILEA	26066001_12_8	99,81	5	12	47
LARIO	24025001_12_8	95,92	5,1	11	67
BUZANADA	38006002_12_8	98,15	2,5	11	133
CARAVACA	30015001_12_8	96,54	4	11	118
BALSA DE ZAMORA-LOS REALEJOS	38031001_12_8	82,69	3	10	74
EL RÍO	38006003_12_8	99,03	2,5	10	158
SIERRA NORTE	41088001_12_8	97,47	6,1	10	62
CIUTADELLA DE MENORCA	07015001_12_8	75,38	3,5	10	593
ALCUDIA I	07003004_12_8	55,9	2,5	9,7	144
EL MAILLO	37177001_12_8	95,71	2,5	9,5	56
TORRE METEOROLÓGICA I	07003001_12_8	69,49	4,5	9,4	99
VILLA DEL PRADO	28171001_12_8	97,7	2,5	9,1	100
ARINAGA	35002002_12_8	98,56	3,5	8,8	78
SA POBLA	07044001_12_8	92,62	2,5	8,2	117
PARC BIT-PALMA	07040004_12_8	70,57	4,5	8,1	260
CIUDAD REAL	13034002_12_8	95,76	5,1	7,9	195
LA HIDALGA-ARAFO	38004001_12_8	94,96	1	7,7	74
EL ATAZAR	28016001_12_8	97,86	2,5	7,7	145
CAN LLOMPART	07042001_12_8	93,17	4,5	7,7	198
SANT ANTONI DE PORTMANY	07046001_12_8	68,27	3,3	7,6	289
MATALASCAÑAS	21005002_12_8	95,38	5,1	7,6	61
MONFRAGÜE	10182001_12_8	92,74	2	7,5	84,85
MEDINA DE POMAR	09209001_12_8	98,21	2,5	6,9	64
ORUSCO DE TAJUÑA	28102001_12_8	97,39	2,5	6,7	75
HOSPITAL JOAN MARCH	07010001_12_8	95,39	0,3	6,3	58,3
MONAGREGA	44051002_12_8	98,15	3	6,3	50
CAMPING TEMISAS-STA LUCÍA DE T.	35022002_12_8	99,67	3,5	5,5	54
CABO DE CREUS	17032999_12_8	97,25	0,15	5,2	35
VÍZNAR	18189999_12_8	97,04	0,35	5,2	110
FRAGA REDONDA (F-2)	15070006_12_8	96,66	3,5	5,1	231
NIEMBRO	33036999_12_8	97,97	0,31	4,3	44
MAHÓN	07032999_12_8	97,13	0,035	4,2	144
ELS TORMS	25224999_12_8	96	0,69	4	44
MURIEL DE LA FUENTE	42124001_12_8	88,49	2,5	3,8	45
DOÑANA	21005999_12_8	94,84	0,091	3,3	43
MONTSENY (LA CASTANYA)	08137001_12_8	98,18	0	3,1	67
BARCARROTA	06016999_12_8	97,21	0,28	3	35
O Saviñao	27058999_12_8	93,39	0,16	2,9	20
NOIA	15057999_12_8	99,13	0,091	2,6	50
Peñausende	49149999_12_8	98,14	0,38	2,5	22
LOS TOJOS	39086001_12_8	96,04	0	2,4	25
ZARRA	46263999_12_8	98,52	0,061	2,1	36
MONTSEC (OAM)	25196001_12_8	92,67	0	1,5	271

ATMÓSFERA

7.1.7.1 PARTÍCULAS PM10: Estadísticos de evaluación de partículas PM10 (incluyendo aporte natural) a partir de datos diarios, 2013

Nombre	Punto de muestreo	%_datos	Mínimo	Media	Máximo	Sup50	Valor_36máx	P90,4
MATADERO	33004048_10_49	94,53	13	46	161	121	69	72
ARGENTINA	33024024_10_49	97,82	15	35	90	41	52	53
MARBELLA ARCO	29069002_10_M	14,25	16	35	80	5	26	50
VILLANUEVA DEL ARZOBISPO	23097001_10_M	15,62	9	33	106	9	21	73
EL PRAT DE LLOBREGAT (CEM SAGNIER)	08169009_10_M	33,43	6,3	33	191,2	13	32,9	51,9
RIO SAN PEDRO	11028001_10_49	95,62	12	33	67	21	48	48
BUZANADA	38006002_10_46	98,92	7,5	32	532	54	61	61
CARTUJA	11020003_10_49	94,52	8	32	90	25	48	48
PALACIO DE DEPORTES	33044030_10_49	94,53	12	31	83	33	49	50
PALMONES (SS)	11008006_10_49	96,99	14	31	77	17	46	46
ALBACETE	02003001_10_49	67,12	13	31	64	10	43	45
GRANADA - NORTE	18087007_10_M	15,89	12	31	70	3	27	44
LLANOPONTE	33004021_10_49	98,92	9,8	31	130	20	44	44
GRANOLLERS	08096014_10_M	49,04	8,4	30	83,6	19	41,6	51
E7-EL ZABAL	11022007_10_49	88,77	11	30	116	22	49	49
IS-EL PRAT (JARDINS DE LA PAU)	08169008_10_M	54,8	7,9	30	68,1	8	40,2	43,8
LLARANES	33004020_10_49	99,19	16	30	85	7	40	40
E8-MANLLEU	08112003_10_M	52,88	2,7	29	96,6	26	41,6	55,6
MOGUER	21050001_10_M	15,07	8	29	58	3	26	46
BERMEJALES	41091018_10_49	91,8	7	29	72	13	44	46
TEFÍA-PUERTO DEL ROSARIO	35017004_10_49	98,1	2,7	29	31	279	31	44
TORRE DE HÉRCULES	15030027_10_49	67,13	5,7	29	226	17	38	43
MATALASCAÑAS	21005002_10_M	14,25	8	29	59	3	22	42
PLAYA DEL INGLÉS	35019002_10_47	100	7,2	28	224	29	49	49
ALCORA	12005005_10_49	80,55	2,2	28	83	12	43	45
CARRANQUE	29067006_10_M	13,7	10	28	63	4	19	44
BAILÉN	23010002_10_M	15,34	11	28	80	2	23	43
PALOMARES	04035002_10_49	96,44	8	28	60	9	41	41
EL EJIDO	04902001_10_49	96,44	8	28	69	12	41	41
ARENAL	36057019_10_49	96,45	13	28	70	8	40	41
PRINCIPIES	41091016_10_M	16,17	10	28	48	0	27	41
IC-SANT ANDREU DE LA BARCA	08196001_10_M	52,88	7,1	28	66,3	4	36,5	40,7
LEPANTO	14021007_10_M	15,89	11	28	55	2	25	40
CANGAS DE NARCEA	33011001_10_49	96,45	13	28	68	3	35	35
EL RÍO	38006003_10_46	97,55	4,3	27	611	39	54	54
SAN AGUSTÍN	35019001_10_47	100	8,5	27	218	28	48	48
CENTRE CIVI SANTA ANA	08298009_10_M	52,6	5	27	64	16	37	47
PARQUE DE LA PIEDRA	35017002_10_47	92,62	6,9	27	170	21	43	45
LA LOMA-TELDE	35026004_10_49	98,37	6,9	27	360	28	44	45
CUENCA	16078001_10_49	55,07	9,9	27	82	10	36	43
PARQUE JOYERO	14021008_10_M	53,7	5	27	60	4	36	42
MERCADO CENTRAL	35016012_10_47	97	6,3	27	352	22	42	42
VILLARICOS	04035001_10_49	99,69	1	27	96	14	41	42
ALJARAFE	41059001_10_49	95,91	9	27	55	7	40	55
ESCOLA VERGE DEL ROCIO	08263006_10_M	52,88	6,1	27	77,7	7	35,3	39,5
MERINIÁN	33031029_10_49	99,19	12	27	60	3	39	39
PLAÇA UNIVERSITAT	08019028_10_M	93,15	8	27	57,5	6	38,3	38,5
CENTRE DE DIA JOSEP TARRADELLAS	08158002_10_M	53,97	6,8	27	72,5	1	33,7	38,4
JARDINES DE JUAN XXIII	33037012_10_49	99,19	6	27	59	7	38	38
LA ALJORRA	30016018_10_47	75,9	6,4	27	147	8	36	38
I4-SANT ADRIÀ DE BESÒS	08194008_10_M	50,96	10,4	27	65,6	3	33,4	37,5
I4-BARCELONA(EIXAMPLE)	08019043_10_M	96,71	8,6	27	64,4	5	37,2	37,3
TORNEO	41091009_10_M	15,89	4	27	53	1	26	34
CASTILLO DEL ROMERAL	35019004_10_47	100	6,6	26	209	25	46	46
ED-SANTA PERPETUA DE MOGODA	08260010_10_M	49,86	6,3	26	62,6	10	35,3	45,6
LUGONES	33066003_10_49	92,34	5,9	26	83	20	43	43
CASA PALACIO-PUERTO DEL ROSARIO	35017003_10_49	97,27	7,4	26	176	21	43	43
CIUDAD DEPORTIVA	18021001_10_49	98,64	7	26	70	14	42	42
ARINAGA	35002002_10_47	98,37	8	26	223	19	40	41
SAN BASILIO	30030007_10_49	94,26	6,5	26	83	10	40	40
MOTRIL	18140001_10_49	88,77	7	26	62	3	39	40
LA LÍNEA	11022005_10_M	15,62	9	26	45	0	24	40
SANT JOSEP DE CALASSANÇ	08274004_10_M	50,96	2,7	26	49,8	0	31,6	38,3
ALGAR	11003001_10_49	90,41	10	26	46	0	37	38
BCN-IES VERDAGUER	08019055_10_M	84,66	8	26	77,1	5	36,4	37,4
PLAZA DE TOROS	33044029_10_49	97,82	12	26	55	2	37	37
I4-BARCELONA (GRACIA-SANT GERVASI)	08019044_10_M	96,44	8	26	62,3	7	36,7	36,8
MEDITERRANEO	04013004_10_M	16,16	5	26	45	0	25	35
TIO PINO-STA CRUZ DE TENERIFE	38038027_10_49	79,19	2,3	25	150	28	45	50
EA-MOLLET	08124009_10_M	50,41	7,2	25	68,2	9	34,1	43,8
CIUDAD DEPORTIVA-ARRECIFE	35004002_10_49	94,81	4,3	25	158	20	41	43
PARQUE DE SAN JUAN-TELDE	35026003_10_49	96,73	2,3	25	344	24	43	43
MÉDANO	38017001_10_46	99,47	7,5	25	464	19	42	42
AJUNTAMENT	17044006_10_M	44,93	7	25	95,9	12	28,7	41
LOS ROSALES	21041010_10_49	95,35	7	25	58	4	38	39
MONTCADA-AJUNTAMENT	08125012_10_M	50,14	7	25	128,9	6	33,2	38,9
AB-LLEIDA	25120001_10_M	45,48	5,8	25	79,2	5	32,2	38,2
CONSTITUCIÓN	33024025_10_49	98,92	6,3	25	79	8	38	38
COL·LEGI ANSELM CABANES	08113002_10_M	43,56	3,6	25	56,6	5	30,6	37,6
ID-BARCELONA	08019042_10_M	90,96	8	25	102	3	36,3	36,6
PUENTE MAYORGA	11033010_10_M	61,1	8	25	74	3	34	36
HERMANOS FELGUEROSO	33024023_10_49	95,08	11	25	82	6	36	36
EUGENI DORS	08211003_10_M	54,52	7,6	25	60	1	31,4	35,5
I3-L'HOSPITALET DE LLOBREGAT	08101001_10_M	54,52	6,7	25	53,7	1	30,3	34,3
AD-SABADELL (GRAN VIA)	08187012_10_M	49,32	9,6	25	54,9	2	29,5	33,7
GRANADILLA	38017003_10_46	99,47	4,4	24	526	39	53	53
VUELTA LOS PÁJAROS-STA CRUZ DE TF	38038021_10_49	94,26	4,8	24	331	32	49	50
CAMPO DE FÚTBOL	13071015_10_49	78,36	6	24	86	16	38	44
SAN ISIDRO	38017002_10_46	88,78	5,1	24	487	20	42	43
CENTRO DE ARTE JUAN ISMAEL	35017001_10_47	82,2	6,1	24	156	14	36	40
ESTACIÓN DE LA SAGRA (ILLESCAS)	45081004_10_49	89,88	7,4	24	59	6	38	38
PALOS	21055005_10_49	96,17	9	24	60	4	37	37
VILLA DEL PRADO	28171001_10_49	97,82	10	24	70	8	37	38
EL CHARCO-PTO DEL ROSARIO	35017005_10_49	93,71	7,8	24	135	12	37	38
SAMA I	33031032_10_49	99,47	7,2	24	72	5	37	37
ARRECIFE	35004001_10_47	92,62	8,2	24	146	16	36	37
LA ORDEN	21041008_10_49	88,77	11	24	53	1	36	37
ALGECIRAS EPS	11004007_10_49	97,54	5	24	65	1	37	37
MIRANDA DE EBRO 1	09219001_10_49	90,14	9,3	24	58	3	37	37
COLLADO VILLALBA	28047002_10_49	99,74	10	24	53	1	36	36
II-SANTA COLOMA DE GRAMENET	08245012_10_M	49,59	6,1	24	55,1	2	31,5	35,3
BARCELONA-PORT VELL	08019052_10_M	90,41	6	24	49	0	34	35
PEDRO LEZCANO	35026001_10_47	95,63	4	24	201	10	34	35
AT-SANT CUGAT DEL VALLES	08205002_10_M	53,15	7,9	24	50,4	0	31	34,9
I2-BARCELONA (POBLE NOU)	08019004_10_M	97,81	8	24	48	0	34,7	34,9
SANTA COLOMA DE GRAMENET	08245013_10_M	52,6	7,5	24	64	1	30,3	34,3
PZA. DEL CASTILLO	04032005_10_M	15,07	9	24	49	0	22	34
PALACIO CONGRESOS	18087010_10_M	15,34	8	24	66	1	20	34
AJUNTAMENT	08123001_10_M	53,7	5,1	24	57,5	2	29,6	33,2
AVDA. MARCONI	11012002_10_M	16,44	7	24	47	0	21	33
AVENIDA DE CASTILLA	33024027_10_49	98,92	11	24	99	6	33	33
BLIMEA	33060003_10_49	97,82	14	24	57	1	31	31
LA HIDALGA-ARAFÓ	38004001_10_49	93,99	3,4	23	108	21	43	44
DURANGO	48027001_10_47	92,35	3,5	23	78	11	39	41
CORLAB 1	15030001_10_49	93,16	7,1	23	58	4	38	38

Nombre	Punto de muestreo	%_datos	Mínimo	Media	Máximo	Sup50	Valcr_36máx	P90,4
ESCOLA MARINADA	08136003_10_M	42,74	4	23	74	6	27	38
MONTEVIL	33024001_10_49	100	7,5	23	58	5	37	37
PUNTA UMÉRÍA	21060002_10_49	98,09	6	23	54	3	37	37
PLAZA DE LA GUITARRA	33004049_10_49	98,09	5,4	23	82	7	37	37
POLIDEPORTIVO AFONSO-ARUCAS	35006001_10_49	95,63	3,4	23	354	22	35	36
SANT JOAN DE DÉU	07040006_10_47	63,02	8,5	23	73	3	31	35
MARISMAS DEL TITÁN	21041015_10_49	95,9	7	23	75	5	35	35
ALFARO	26011001_10_49	99,74	8,1	23	67	4	34	34
MEDINA DEL CAMPO	47085003_10_49	90,43	10	23	56	4	33	34
JEREZ-CHAPMN	11020004_10_49	96,44	8	23	60	3	34	34
MERCAT MUNICIPAL	08157002_10_M	46,85	6,7	23	44,7	0	28,3	33,9
LA RÁBIDA	21055004_10_49	98,36	6	23	49	0	33	33
SAN LUIS	07032001_10_49	94,52	7,2	23	61	5	33	33
ALCALÁ DE GUADAIRA	41004006_10_M	15,89	8	23	46	0	19	30
ALUMBRES	30016001_10_47	97,55	7,9	23	143	2	32	32
COMPOSTELA	15078007_10_49	81,92	7,9	23	51	1	29	30
SANTA CLARA	41091015_10_M	16,44	9	23	89	1	20	30
LUGO-FINGOY	27028005_10_49	84,67	4,8	23	142	2	28	29
TOME CANO	38038010_10_47	56,17	2,1	22	283	18	31	46
PISCINA MUNICIPAL-STA CRUZ DE TF	38038023_10_49	95,63	2,8	22	377	28	44	44
CALETILLA	38011004_10_47	98,64	3,7	22	411	19	41	41
ESCUELAS AGUIRRE	28079008_10_47	96,45	4,4	22	71	8	38	38
CASTRO URDIALES	39020001_10_49	98,1	2	22	68	6	38	38
GETAFE	28065014_10_49	86,58	6	22	57	4	35	37
BARREDA	39087004_10_49	98,92	6,9	22	60	6	36	36
VALENCIA - BULEVARD SUD	46250050_10_M	55,49	1	22	51	1	31	36
AC-SANT CELONI	08202001_10_M	44,11	6,1	22	56,5	1	27,4	35,3
PURIFICACIÓN TOMÁS	33044032_10_49	98,1	6,3	22	56	4	35	35
ARGANDA DEL REY	28014002_10_49	96,72	7,8	22	60	4	35	35
ESCUELA DE MINAS	39087005_10_49	99,19	7,1	22	59	4	35	35
VALDEMORO	28161001_10_49	100	9,1	22	52	2	35	35
MONZÓN CENTRO	22158002_10_M	16,71	7	22	52	1	19	34
AJUNTAMENT	08252002_10_M	59,45	5	22	61	4	30	34
LORCA	30024002_10_47	99,19	4,1	22	57	2	34	34
SANTANDER CENTRO	39075006_10_49	98,37	4,4	22	58	1	33	33
RONDA DEL VALLE	23050003_10_M	15,89	6	22	80	1	19	33
GUARDERIA DE GROS	08121009_10_M	78,36	9	22	49	0	30	32
FERROL	15036003_10_49	75,9	1	22	53	1	31	32
SABADELL-IES ESCOLA INDUSTRIAL	08187014_10_M	41,37	2,7	22	48,8	0	26,4	31,1
VALLE	30016021_10_47	91,24	6	22	132	4	30	31
ESCOLA	08054001_10_M	53,97	7,7	22	51,5	1	28	30,8
VILA-REAL-PM	12135004_10_M	55,89	0	22	50	0	28	30
SAN FERNANDO	11031001_10_M	14,8	10	22	42	0	19	30
GUARDO	34080004_10_49	98,92	13	22	42	0	29	29
CAMPING TEMISAS-STA LUCÍA DE T.	35022002_10_47	100	5,3	21	237	27	41	41
PALENCIA 3	34120008_10_49	92,89	1,3	21	71	8	39	39
EL PILAR-STA CRUZ DE LA PALMA	38037001_10_49	81,11	2	21	106	15	37	39
ALCANAR (DEPURADORA)	43004004_10_M	84,67	4	21	143,1	17	36,4	39
ABANTO	48002001_10_47	86,04	5,8	21	60	7	36	38
CARTEYA (S9)	11033004_10_49	97,54	5	21	53	1	35	36
PARQUE DE CROSS	39016003_10_49	98,92	5,5	21	83	7	36	36
CIUDAD REAL	13034002_10_49	85,21	5,6	21	74	6	34	36
MANRESA-AJUNTAMENT	08113008_10_M	53,43	3	21	49	0	30	35
ZAPATÓN	39087003_10_49	96,73	6,3	21	60	3	35	35
LOS CORRALES DE BUELNA	39025001_10_49	100	4,4	21	80	7	35	35
LEGANÉS	28074007_10_49	100	8,5	21	58	4	35	35
MOMPEAN	30016020_10_47	90,42	5,1	21	79	2	33	34
GIRONA (ESCOLA DE MÚSICA)	17079003_10_M	46,3	2,8	21	53,4	1	26,9	33,2
ALCALÁ DE HENARES	28005002_10_49	99,19	5,5	21	52	1	33	33
SANT VICENT DEL RASPEIG	03122005_10_M	57,53	6	21	56	1	28	33
ELX-PARC DE BOMBERS	03065007_10_M	83,29	5	21	123	2	31	33
PARQUE LAS REHOYAS- LAS PALMAS DE GC	35016013_10_49	78,37	6,3	21	304	9	30	33
ALCANTARILLA	30005002_10_47	92,61	6	21	77	1	32	33
AF-REUS	43123005_10_M	48,78	6,1	21	59,8	2	26,8	32,2
CAN MISSES	07026001_10_49	94,8	3,2	21	88	2	32	32
LA GRELA	15030021_10_47	99,46	5,9	21	56	1	32	32
LA ROBLA	24134006_10_49	99,19	5,4	21	65	5	32	32
ALCORCÓN	28007004_10_49	100	7,5	21	53	1	32	32
RUBI-ESCARDIVOL	08184007_10_M	52,6	5	21	48	0	28	32
COL LEGI PÚBLIC SANT JULIÀ	43016002_10_M	43,57	4,1	21	60,1	1	26,2	31
BF-RUBI (CA N'ORIOL)	08184006_10_M	52,88	3,9	21	49,5	0	27,3	30,4
PABLO IGLESIAS	08121012_10_M	64,93	9	21	49	0	28	30
ALACANT-EL PLÀ	03014006_10_M	85,48	6	21	123	2	29	30
BURRIANA RESIDENCIA	12032005_10_M	62,2	5	21	55	1	27	30
VALÈNCIA-VÍVERS	46250043_10_M	71,79	6	21	42	0	28	30
A9-MARTORELL	08114006_10_M	54,8	6,9	21	46,2	0	27	29,8
E1-TERRASSA	08279011_10_M	52,06	7	21	40,8	0	27,7	29,2
PRADO REY	11026001_10_49	93,43	7	21	47	0	28	29
LA CIGÜEÑA	26089001_10_49	97	11	21	42	0	29	29
FONERS	07040002_10_49	80	8,6	21	53	1	28	29
BADALONA-GUARDIA URBANA	08015022_10_M	47,95	8,1	21	40,9	0	25,9	28,7
CONGOSTO	24057003_10_47	98,37	11	21	63	2	28	28
CIUTADELLA DE MENORCA	07015001_10_49	66,85	8,1	21	48	0	26	28
AGÜMES	35002001_10_47	99,74	5,8	20	198	18	39	39
BARRANCO HONDO	38011006_10_47	99,47	6,9	20	354	16	35	35
ALCAÑIZ CAPUCHINOS	44013007_10_M	85,22	1	20	70	5	35	35
VALÈNCIA-PISTA DE SILLA	46250030_10_46	100	6,4	20	60	6	35	35
VILADECANS-ATRIUM	08301004_10_M	37,26	4,3	20	73,9	4	23,7	33,8
CUATRO CAMINOS-PABLO IGLESIAS	28079038_10_47	100	3,5	20	61	2	33	33
ESTACIÓN DEL MEDITERRANEO	39008001_10_49	98,92	4,8	20	58	2	33	33
JINÁMAR III FASE	35016010_10_47	94,53	5,3	20	180	11	33	33
SANGRONIZ	48904002_10_47	97,55	3	20	61	5	32	32
TETUÁN	39075005_10_49	98,37	6,5	20	44	0	32	32
MAJADAHONDA	28080003_10_49	98,37	6,5	20	51	1	31	32
A4-VILA-SECA	43171001_10_M	52,06	3,8	20	84,5	1	26,4	31,7
PLAZA CASTILLA-CANAL	28079050_10_47	99,19	4,4	20	57	2	31	31
ASOMADILLA	14021006_10_M	15,89	6	20	45	0	18	31
ARANJUEZ	28013002_10_49	100	7,9	20	47	0	31	31
VILLAREJO DE SALVANES	28180001_10_49	99,74	10	20	39	0	30	30
CAMPANILLAS CIFA	29067007_10_M	15,89	6	20	63	2	15	30
CAMPUS DEL CARMEN	21041017_10_M	58,91	6	20	49	0	28	30
ELX-AGROALIMENTARI	03065006_10_M	88,77	5	20	114	3	30	30
AA-IGUALADA	08102005_10_M	49,59	6,1	20	53,5	1	26,2	29,7
AJUNTAMENT	17022002_10_M	34,25	6	20	50,7	1	21,4	29,5
SANT JUST (CEIP MONTSENY)	08221004_10_M	98,09	4	20	54,1	1	29,1	29,2
ZONA UNIVERSITARIA	08019045_10_M	95,89	8	20	45,4	0	29	29,1
L'ALCORA-PM	12005004_10_M	62,19	3	20	50	0	25	29
IES GOYA	08019053_10_M	68,49	8	20	39,6	0	27	28,8
TIANA	08282001_10_M	48,5	7,3	20	50,1	0	23,9	28,3
BADALONA (ASSEMBLEA DE CATALUNYA)	08015023_10_M	76,17	5	20	47	0	27	28
ITURRAMA	31201012_10_49	98,64	10	20	49	0	28	28
PARQUE LA GRANJA-STA CRUZ DE TF	38038026_10_46	76,18	1,3	19	234	7	32	35
FAROLILLO	28079018_10_47	99,74	3,4	19	54	2	33	33
COSTA TEGUISE	35024001_10_47	94,53	5	19	139	10	32	33
EL ATABAL	29067005_10_M	14,25	6	19	41	0	13	33
TORREJON DE ARDOZ	28148004_10_49	97,55	6,6	19	52	1	32	32
MORATALAZ	28079036_10_47	100	3,9	19	50	0	32	32
LLODIO	01036004_10_47	85,48	5,4	19	71	3	30	32
PARQUE EUROPA	48020003_10_47	94,26	3,4	19	53	2	31	32
CASTELLANA	28079048_10_47	99,74	5,5	19	54	1	32	32
COSLADA	28049003_10_49	99,46	6,1	19	54	1	32	32

Nombre	Punto de muestreo	%_datos	Mínimo	Media	Máximo	Sup50	Valor_36máx	P90,4
SITGES (VALLCARCA) - OFICINES	08270006_10_M	66,85	10	19	87	5	29	32
MENDEZ ALVARO	28079047_10_47	99,74	4,5	19	52	2	31	31
SAN ROQUE (S9)	11033003_10_49	96,99	6	19	49	0	28	29
COLEGIO (S1)	11008003_10_49	89,05	6	19	47	0	29	29
MÓSTOLES	28092005_10_49	98,64	6,5	19	46	0	29	29
TRUBIA	33044031_10_49	99,74	7	19	68	4	29	29
AJUNTAMENT	08267003_10_M	59,73	4	19	45	0	26	29
MOLLABAO	36038005_10_49	97,82	6,4	19	54	1	28	29
BURJASSOT - FACULTATS	46078004_10_M	84,4	3	19	51	1	28	29
CA L'ANTIC - ELS MONJOS	08251002_10_M	82,19	10	19	47	0	27	28
A3-CONSTANTÍ	43047001_10_M	48,78	3	19	53,5	1	25,3	27,8
IN-BARCELONA(VALL DHEBRON)	08019054_10_M	96,17	8	19	46,5	0	27,2	27,5
ÀVILA 2	05019002_10_49	99,18	9	19	46	0	27	27
SANT FELIU (CEIP MARTÍ I POL)	08211004_10_M	96,17	4,9	19	46,8	0	26,6	26,6
AR-SANTA MARIA DE PALAUTORDERA	08259002_10_M	48,49	6	19	37,3	0	23,6	26,2
BARRI DEL TACÓ	08307013_10_M	47,95	5,5	19	42,6	0	23,1	25,1
PRADEJÓN	26117001_10_49	98,64	5	18	64	4	34	34
VILANOVA DEL CAMÍ (HORTS)	08302005_10_M	40,55	5	18	60	3	19	33
FUENLABRADA	28058004_10_49	99,74	5,2	18	56	1	33	33
BEASAIN	20019001_10_47	86,58	4,5	18	63	2	30	32
BALSA DE ZAMORA-LOS REALEJOS	38031001_10_49	85,22	4,9	18	227	10	30	32
TRES OLIVOS	28079060_10_47	99,74	4	18	56	4	32	32
SARINENA ESCUELAS	22219001_10_M	81,65	3	18	65	3	29	30
URBANIZACION EMBAJADA	28079055_10_47	99,46	4,2	18	55	2	30	30
RIVAS-VACIAMADRID	28123002_10_49	99,46	5,9	18	46	0	30	30
PUEENTE DE VALLECAS	28079040_10_47	98,64	4,5	18	53	2	30	30
AZPETITA	20018001_10_47	88,77	5,8	18	49	0	28	29
IES DE TONA	08283003_10_M	56,17	3	18	64	2	27	29
ECHEDO-VALVERDE	38048001_10_49	95,63	1	18	531	11	28	29
COLMENAR VIEJO	28045002_10_49	99,74	3	18	49	0	29	29
BARRIO PINILLA	24089006_10_49	99,19	4,7	18	63	4	29	29
GUADALAJARA	19130001_10_49	86,58	4,6	18	49	0	28	29
AGOST	03002002_10_M	53,15	5	18	62	2	24	28
ROGER DE FLOR	50297029_10_49	98,65	6,8	18	47	0	28	28
ESCOLA ISIDRE MARTÍ	08077002_10_M	40,55	4	18	49	0	23	28
SA POBLA	07044001_10_49	92,33	3,7	18	43	0	27	27
SANGUESA	31216001_10_46	91,52	5,8	18	38	0	26	27
BREDA-CORREUS ANTIC	17027002_10_M	46,3	4,4	18	34,8	0	20,9	26,7
SORIA	42173001_10_M	10,69	8	18	35	0	10	26
MEDINA DEL CAMPO	47085003_10_M	12,06	8	18	36	0	12	26
MINA PUBLICA D'AIGÜES	08279001_10_M	66,58	4	18	48	0	25	26
AJUNTAMENT	08307006_10_M	40,82	6,2	18	42,6	0	20,7	26
A7-BONAVISTA	43148003_10_M	51,79	6,1	18	50,5	1	23,1	25,8
ALCUDIA I	07003004_10_49	54,52	7	18	52	1	22	25
DEPÓSITO TRISTÁN-STA CRUZ DE TF	38038022_10_46	96,18	2,6	17	155	16	35	35
QUART DE POBLET	46102002_10_46	88,51	1,5	17	57	2	31	32
TRES MARZO	01059009_10_47	69,86	2	17	55	2	29	32
LA GRAMA-BREÑA ALTA	38008001_10_49	73,71	1,4	17	111	11	27	30
IGUESTE	38011005_10_47	99,74	4,2	17	330	8	30	30
SANJOHINARRO	28079057_10_47	99,46	3,5	17	58	2	30	30
GANDÍA	46131002_10_46	93,17	2,4	17	56	2	28	29
EL PICARRAL	50297026_10_49	93,17	4,3	17	57	1	28	29
ARANDA DE DUERO 2	09018002_10_49	98,36	4,4	17	55	3	28	29
ALZIRA	46017002_10_M	72,89	0	17	47	0	27	29
E2: ALCORNOCALES	11008009_10_49	77,54	5	17	43	0	27	28
AJUNTAMENT	08033004_10_M	43,84	4	17	45	0	22	28
SALAMANCA 5	37274010_10_49	99,47	3,6	17	77	3	28	28
PONFERRADA 4	24115015_10_49	99,19	5,8	17	51	2	28	28
ALAGÓN	50008001_10_M	72,07	4	17	69	1	26	28
PLAZA DE LA CRUZ	31201013_10_49	98,92	6,9	17	42	0	27	27
LAS BALSAS-S.ANDRÉS Y SAUCES	38033001_10_49	95,08	1,3	17	459	13	27	27
AVENIDA TOLOSA	20069005_10_47	78,09	4	17	47	0	26	27
AREIÑO	36038008_10_49	96,73	3	17	40	0	27	27
ALCOBENDAS	28006004_10_49	99,74	7	17	51	1	27	27
PONT DE VIOMARA I ROCAFORT	08182004_10_M	47,4	6,1	17	65,7	1	23,1	26,8
TOLOSA	20071001_10_47	100	5,8	17	41	0	26	26
E2: ALCORNOCALES	11008009_10_M	16,99	6	17	35	0	15	26
ANTISTIANA - LA RÀPITA	08251003_10_M	93,15	10	17	42	0	26	26
VALL D'ALBA PM	12124001_10_M	58,09	3	17	43	0	24	26
CABO DE CREUS	17032999_10_M	93,97	5	17	78	3	25	26
MAHÓN	07032999_10_M	93,7	2	17	47	0	26	26
MATARO-LABORATORI D'AIGES	08121014_10_M	42,19	6,1	17	41,4	0	20,3	24,9
AS-TARRAGONA	43148022_10_M	50,42	6,1	17	37,1	0	21,3	24,3
DIARR	43148026_10_M	50,42	6,1	17	44,4	0	20,9	24,3
PARC BIT-PALMA	07040004_10_49	80	5	17	67	2	23	26
LA VALL D'UIXÓ	12126003_10_M	2,74	1,3	17	22	0	-1	20
GARCÍA ESCÁMEZ-STA CRUZ DE TF	38038025_10_46	93,17	1,7	16	262	13	33	33
TENA ARTIGAS-STA CRUZ DE TENERIFE	38038024_10_49	98,1	1,8	16	321	9	33	33
VILLAR DEL ARZOBISPO	46258001_10_46	95,36	0,92	16	42	0	30	30
CASA CUNA	38038012_10_46	90,97	3,3	16	295	10	27	30
CASTELLÓ-GRAU	12040010_10_46	95,07	2	16	45	0	29	29
MÉRIDA	06083001_10_M	100	2,5	16	64	2	27,3	27,3
CTCC-TUDELA	31232002_10_49	98,09	4,3	16	46	0	27	27
TORREVIEJA	03133002_10_M	29,32	0	16	43	0	19	27
SAN ANTONIO-BREÑA BAJA	38009001_10_49	96,73	4	16	357	8	27	27
LEÓN 4	24089010_10_49	89,87	3,4	16	59	1	25	26
ALSASUA	31010001_10_49	77,54	5,3	16	50	0	25	26
VEGA SICILIA	47186029_10_49	100	1	16	57	2	26	26
RENOVALES	50297036_10_49	97,28	4,6	16	45	0	26	26
ZAMORA 2	49275002_10_49	98,1	3	16	61	1	26	26
PATERNA-CEAM	46190005_10_M	89,06	2	16	48	0	25	26
ALGETE	28009001_10_49	98,91	6,7	16	44	0	26	26
LAÑAS	15005009_10_47	92,88	1,3	16	34	0	25	25
CEE	15023004_10_47	98,64	5,1	16	48	0	26	24
A CABANA	15038004_10_47	96,45	5,8	16	41	0	23	23
CENTRO CIVICO	15005012_10_47	44,39	4,1	16	52	1	20	23
BURGOS 1	09059003_10_M	11,23	7	16	28	0	11	21
BURGOS 4	09059006_10_49	90,96	1,8	15	51	1	25	28
ESTACION 2 (OESTE)	36057022_10_49	90,15	5,1	15	60	2	26	27
VALÈNCIA-POLITÈCNIC	46250046_10_46	97,28	1,2	15	39	0	26	26
CASA DE CAMPO	28079024_10_47	99,74	3,2	15	58	1	27	27
NIEMBRO	33038999_10_M	97,26	4	15	40	0	26	26
TALAVERA DE LA REINA	45165003_10_49	93,71	2,3	15	46	0	26	26
DEPÓSITO LA GUANCHA-CANDELARIA	38011007_10_47	95,9	3,7	15	297	6	25	25
SEGOVIA 2	40194002_10_49	97,82	5,9	15	53	1	25	25
SALAMANCA 6	37274011_10_49	91,25	4,5	15	84	1	24	25
SIERRA NORTE	41088001_10_49	89,06	4	15	44	0	25	25
SAN MARTIN DE VALDEIGLESIAS	28133002_10_49	99,74	5,7	15	39	0	25	25
AZ-BELLVER DE Cerdanya	25051001_10_M	46,31	2,9	15	51,7	1	20	24,8
ROTXAPEA	31201014_10_49	99,74	5	15	39	0	24	24
SAGUNT-NORD	46220009_10_M	90,43	1	15	46	0	23	24
GUADALIX DE LA SIERRA	28067001_10_49	99,46	5,6	15	37	0	24	24
CAL MASAVEU	08051003_10_M	49,32	3	15	40	0	21	24
DOÑANA	21005999_10_M	95,89	1	15	106	1	23	23
ONDA	12084003_10_M	83,84	0	15	38	0	23	23
HERNANI	20040001_10_47	91,51	4,7	15	36	0	23	23
CASTELLÓ-PATRONAT D'ESPORTS	12040015_10_M	86,58	3	15	34	0	22	22
BK-BERGA (POLIESPORTIU)	08022006_10_M	42,74	3,9	15	44,1	0	17,8	21,4
SAN CAETANO	15078008_10_49	43,84	6,4	15	34	0	17	21
POZOS	07032002_10_49	93,7	4,8	15	46	0	21	21
BARRIO 630	13071017_10_49	39,73	2	14	50	0	18	33

Nombre	Punto de muestreo	%_datos	Mínimo	Media	Máximo	Sup50	Valdr_36máx	P90,4
CARRACEDELO	24038001_10_47	98,09	2,6	14	52	1	26	26
ARRASATE	20055001_10_47	89,6	4	14	46	0	25	25
PAIGOIETA	20016001_10_47	67,95	2	14	53	1	22	25
CARAVACA	30015001_10_47	94,53	1,7	14	51	1	25	25
VÍZJAR	18189999_10_M	84,11	1	14	56	2	23	24
LA RUBIA II	47186031_10_49	99,2	2,8	14	47	0	24	24
ARCO DE LADRILLO II	47186027_10_49	97,83	3,3	14	47	0	24	24
SUR	27038004_10_47	99,19	5	14	46	0	23	23
SORIA	42173001_10_49	99,47	2,1	14	48	0	22	22
TOLEDO2	45168002_10_49	43,02	4,7	14	40	0	19	22
SIERRA NORTE	41088001_10_M	19,73	4	14	31	0	13	22
CERCEDA	15024001_10_47	97,81	2	14	98	1	21	21
DUMBRIA	15034008_10_47	98,64	3,2	14	37	0	21	21
PARAXÓN	15026001_10_47	97,54	1	14	39	0	21	21
PRESA DE VILLAGUDÍN	15059002_10_47	97,54	3,9	14	31	0	21	21
HOSPITAL JOAN MARCH	07010001_10_47	95,07	5,1	14	58	1	19	20
VALÈNCIA - MOLÍ DEL SOL	46250048_10_46	71,25	6,3	14	27	0	18	19
VALDEREJO	01055001_10_47	72,6	1,3	13	44	0	23	26
ARRÚBAL	26019001_10_49	99,74	3,3	13	43	0	25	25
BADAJOS	06015001_10_M	89,86	1,2	13	38,8	0	23,8	24,5
CTCC-FUNES	31107001_10_49	98,64	4,1	13	37	0	24	24
BURGOS 1	09059003_10_49	97,81	1,8	13	40	0	23	24
PUENTE REGUERAL	47186030_10_49	98,92	2,5	13	45	0	24	24
BARCARROTA	06016999_10_M	92,33	2	13	35	0	23	23
ALCANAR(LLAR DE JUBILATS)	43004005_10_M	86,04	1,3	13	35,7	0	21,5	22,8
ZAFRA	06158001_10_M	97,54	0,3	13	50,3	0	22,2	22,2
CAMPELO	36941001_10_47	87,88	2	13	44	0	21	22
GÓMEZ FRANQUEIRA	32054004_10_49	93,16	1,1	13	37	0	21	21
SANT JORDI	12099001_10_M	75,89	0	13	28	0	20	21
IES GUILLEM DE BERGUEDA	08022005_10_M	41,1	1	13	40	0	17	21
ORUSCO DE TAJUÑA	28102001_10_49	100	6,1	13	31	0	21	21
BUJARALOEZ	50059001_10_M	86,32	2	13	39	0	20	20
POBLADO	14026002_10_M	13,15	1	13	33	0	8	20
CASTILLO DE BELLVER	07040003_10_49	66,85	3	13	52	1	18	20
CAN LLOMPART	07042001_10_49	92,06	3,1	13	59	1	19	20
VILLAHARTA	14068001_10_M	15,89	4	13	30	0	11	20
OBEJO	14047001_10_49	92,06	7	13	33	0	18	19
XOVE	27025015_10_47	89,32	5,5	13	54	1	19	19
CAP EL TEMPLE	43155008_10_M	49,87	6,1	13	106,5	4	15,4	18,9
CEMENTOS PORTLAND 1	34023003_10_49	92,89	2	12	67	2	23	23
ZORITA	12141002_10_46	96,99	0,83	12	36	0	22	23
BÉDAR	46022001_10_M	15,62	3	12	29	0	9	22
CAUDET DE LAS FUENTES	46095001_10_46	93,99	1	12	51	1	22	22
ELDA-LACY	03066003_10_46	89,32	1,6	12	58	1	20	21
AVENIDA TOLOSA	20069005_10_M	86,03	1	12	41	0	21	21
CAMPILLOS	29032001_10_M	39,73	2	12	34	0	17	21
NNW	27038003_10_47	99,74	5	12	72	2	21	21
EL CIEGO	01022001_10_47	93,42	3,4	12	40	0	20	20
EL PINÓS	03105001_10_M	89,86	0	12	76	2	20	20
REINOSA	39059001_10_49	98,1	2,8	12	35	0	20	20
HUESCA	22125001_10_M	75,08	3	12	38	0	18	20
TERUEL	44216001_10_M	75,63	2	12	78	1	20	19
ALCOI - VERGE DELS LLURIS	03009006_10_M	82,47	1	12	70	1	19	19
ZARRA	46263999_10_47	98,9	3,3	12	37	0	19	19
RIO COBO	27013002_10_47	97	5	12	30	0	18	18
PALENCIA 3	34120008_10_M	11,51	5	12	20	0	10	17
PAIOSACO	15041001_10_47	98,09	3,5	12	21	0	16	16
SAN CAETANO	15078008_10_46	52,33	1	11	39	0	17	22
LARIO	24025001_10_49	44,66	2,3	11	34	0	17	21
CÁCERES	10037001_10_M	92,33	2	11	52,4	1	19,6	20,3
MONFRAGÜE	10182001_10_M	98,36	0,5	11	47,2	0	20,1	20,1
ESTANCA	44013002_10_47	98,37	2,3	11	41	0	19	19
ALACANT - RABASSA	03014009_10_46	99,45	1	11	53	1	18	18
BURRIANA	12032001_10_46	96,44	1,1	11	31	0	17	17
ELS TORMS	25224999_10_M	90,96	2	11	81	2	17	17
MOURENCE (C-9)	27065004_10_47	97,82	5,1	11	35	0	17	17
VIVER D'EMPRESSES	43162002_10_M	71,79	3,6	11	47,2	0	15,1	16,3
PONFERRADA 4	24115015_10_M	11,51	2	11	20	0	8	16
FRAGA REDONDA (F-2)	15070006_10_47	95,9	5	11	27	0	16	16
EL ATAZAR	28016001_10_49	98,91	5,6	11	31	0	16	16
LAZA	32039001_10_46	29,87	1,1	10	41	0	11	20
MONAGREGA	44051002_10_47	94,81	1,4	10	54	1	20	20
BENDORM	03031002_10_46	93,43	1	10	38	0	19	19
SAGUNT CEA	4622010_10_46	98,65	1,3	10	31	0	19	19
SAN PABLO DE LOS MONTES	45153999_10_M	97,81	1	10	39	0	19	19
GALILEA	26066001_10_49	99,46	3,2	10	33	0	19	19
PLASENCIA	10148001_10_M	93,7	0,8	10	41,2	0	18,5	18,6
ALMASSORA-C. P. OCHANDO	12009007_10_46	91,79	1,4	10	38	0	18	18
ALGAR DE PALÀNCIA	46028001_10_46	100	0,96	10	29	0	18	18
BC-LA SENIA	43044003_10_M	47,13	2,7	10	23	0	14,7	17,4
ESCOLA NAUTICA-L'AMETLLA	43013001_10_M	84,12	3,6	10	39,5	0	15,1	16,1
LOUSEIRAS (B-2)	27033001_10_47	98,91	5	10	24	0	15	15
SANT ANTONI DE PORTMANY	07046001_10_49	72,88	3	10	98	1	14	14
ALBALAT DELS TARONGERS	46010001_10_46	99,47	1,2	9,8	28	0	18	18
CUADROS	24061001_10_47	96,72	1	9,8	31	0	17	17
VIVER	12140002_10_46	95,9	0,54	9,7	38	0	17	18
O SAVIÑAO	27058999_10_47	93,97	2,6	9,7	25	0	15	15
O SAVIÑAO	27058999_10_M	89,04	2	9,6	46	0	16	16
BENICASSIM	12028001_10_46	98,91	0,38	9,5	26	0	17	17
ZARRA	46263999_10_M	98,63	1	9,4	49	0	16	16
LOS TOJOS	39086001_10_49	97,55	3	9,3	31	0	16	16
MAGDALENA (B-1)	15070002_10_46	95,62	5	9	23	0	15	15
CAMPISÁBALOS	19061999_10_47	98,63	2,9	8,9	45	0	17	17
PEÑAUSENDE	49149999_10_47	97,81	1,7	8,8	47	0	14	14
CASTELLÓ-PENYETA	12040008_10_46	60,28	0,042	8,7	27	0	14	17
TORREBAJA	46242001_10_M	6,3	1	8,2	16	0	-1	15
PEÑAUSENDE	49149999_10_M	90,96	1	8,1	43	0	14	14
TRES MARZO	01059009_10_M	84,66	1	7,7	35	0	15	16
VILLALBA DE GUARDO	34214001_10_46	96,45	1	7,7	41	0	15	15
MORELLA	12080007_10_M	77,54	0	7,6	22	0	15	15
CIRAT	12046001_10_M	25,75	0	7,6	26	0	9	15
BUÑOL CEMEX	46077006_10_46	97,83	0,33	6,9	31	0	13	13
NOIA	15057999_10_M	85,75	0,5	6,8	34	0	13	14
TORRELISA	22190001_10_M	84,94	1	6,6	34	0	13	13
CAMPISÁBALOS	19061999_10_M	97,26	1	6,2	33	0	14	14
MEDINA DE POMAR	09209001_10_49	15,34	1,4	5,1	15	0	3,3	10

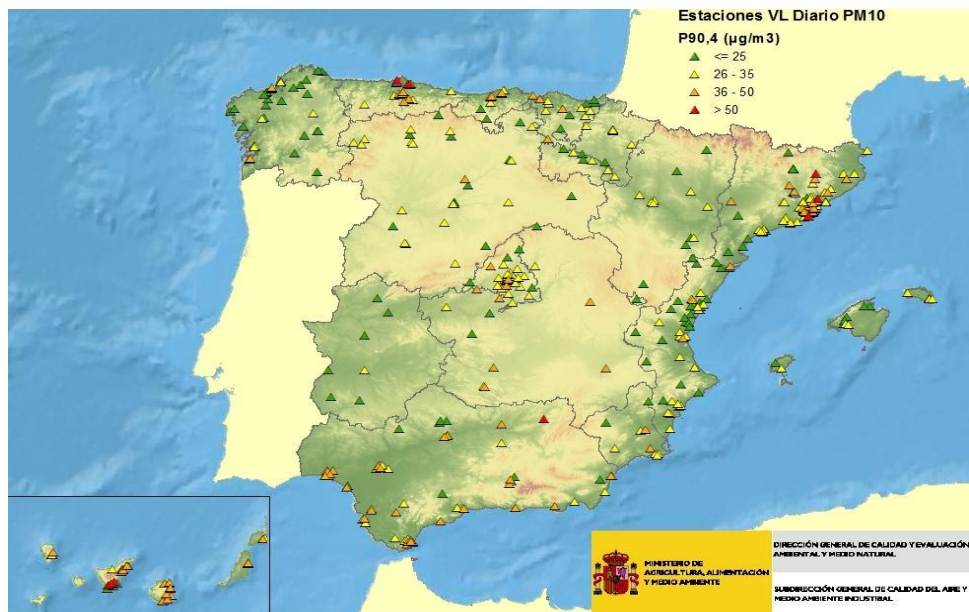

ATMÓSFERA

7.1.7.2 PARTÍCULAS PM10: Análisis autonómico de los niveles de la media anual de PM10 (valor límite anual), 2013

Comunidad Autónoma	<=10 (<=UEI/2)	10-20 (UEI/2-UEI)	20-28 (UEI-UES)	28-40 (UES-VLA)	>40 (>VLA)
ANDALUCÍA		17	33	10	
ARAGÓN	2	10	1		
ASTURIAS (PRINCIPADO DE)		2	13	4	1
BALEARES (ISLAS)	1	8	5		
CANARIAS		16	28	2	
CANTABRIA	1	3	7		
CASTILLA Y LEÓN	5	24	6		
CASTILLA-LA MANCHA	3	4	4	1	
CATALUÑA	2	39	44	4	
COMUNIDAD VALENCIANA	13	28	8		
EXTREMADURA	1	6			
GALICIA	6	22	6	1	
MADRID		26	9		
MURCIA (REGIÓN DE)		1	7		
NAVARRA (COMUNIDAD FORAL)		7			
PAÍS VASCO	1	14	2		
RIOJA (LA)	1	2	2		

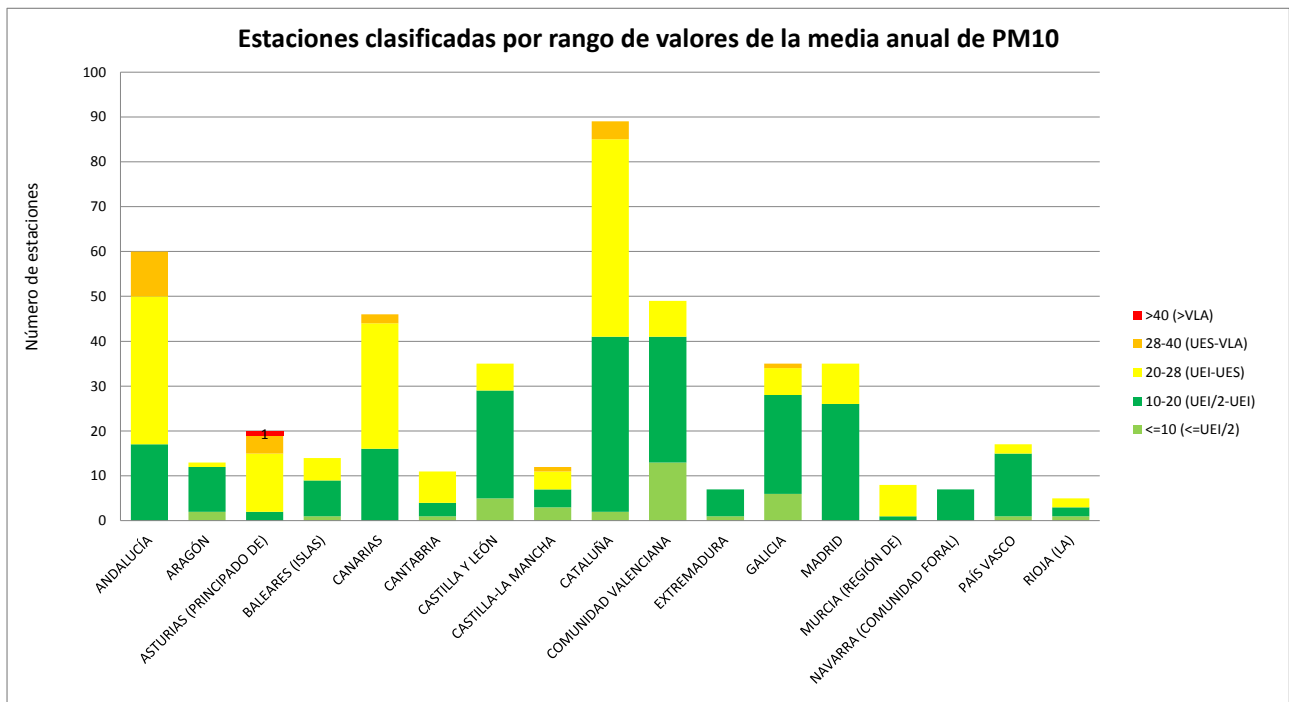

ATMÓSFERA

7.1.7.3 PARTÍCULAS PM10: Análisis autonómico de los niveles del percentil 90,4 de PM10 (valor límite diario), 2013

Comunidad Autónoma	<=12.5(<=UEI/2)	12.5-25(UEI/2-UEI)	25-35(UEI-UES)	35-50(UES-VLD)	>50(>VLD)
ANDALUCÍA		9	21	29	1
ARAGÓN		6	7		
ASTURIAS (PRINCIPADO DE)			6	12	2
BALEARES (ISLAS)		7	7		
CANARIAS		1	16	26	3
CANTABRIA		2	6	3	
CASTILLA Y LEÓN	1	16	16	2	
CASTILLA-LA MANCHA		4	3	5	
CATALUÑA		13	50	23	3
COMUNIDAD VALENCIANA		27	20	2	
EXTREMADURA		6	1		
GALICIA		25	7	3	
MADRID		4	27	4	
MURCIA (REGIÓN DE)		1	5	2	
NAVARRA (COMUNIDAD FORAL)		2	5		
PAÍS VASCO		6	9	2	
RIOJA (LA)		2	3		

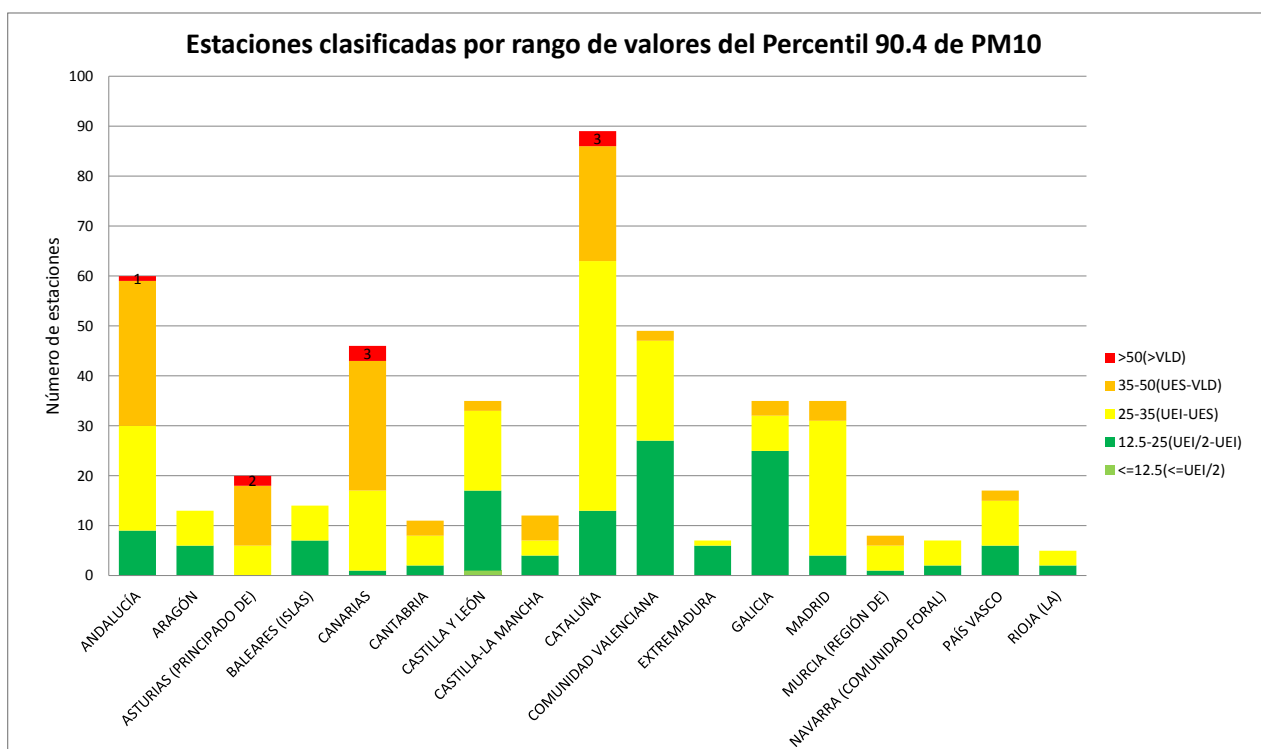

ATMÓSFERA

7.1.8.1 PARTÍCULAS PM2,5: Estadísticos de evaluación de partículas PM2,5 a partir de datos diarios, 2013

Nombre	Punto de muestreo	%_datos	Mínimo	Media	Máximo
AB-LLEIDA	25120001_9_M	45,21	5	20	70,1
GRANADA - NORTE	18087007_9_M	48,5	4	20	54
PLAÇA UNIVERSITAT	08019028_9_M	93,15	8	18	45,8
COL.LEGI ANSELM CABANES	08113002_9_M	51,78	2,9	18	45,2
CAMPUS DEL CARMEN	21041017_9_M	14,52	6	18	31
MARBELLA ARCO	29069002_9_M	45,76	4	18	139
LA LÍNEA	11022005_9_M	14,8	5	18	43
I4-SANT ADRIÀ DE BESÓS	08194008_9_M	46,03	5,7	17	37,3
TORNEO	41091009_9_M	44,94	5	17	40
MATALASCAÑAS	21005002_9_M	14,52	3	17	32
EL PRAT DE LLOBREGAT (CEM SAGNIER)	08169009_9_M	26,3	1,8	17	50,6
BAILÉN	23010002_9_M	15,07	7	17	35
GRANOLLERS	08096014_9_M	46,03	3,2	17	46,9
IH-BARCELONA(EIXAMPLE)	08019043_9_M	97,26	5,5	17	37,5
TORRE DE HÉRCULES	15030027_9_M	30,69	5,8	16	67,4
MOGUER	21050001_9_M	40	1	16	57
IJ-BARCELONA (GRACIA-SANT GERVASI)	08019044_9_M	98,91	8	16	39,4
L'ALCORA-PM	12005004_9_M	17,81	3	15	31
PRINCIPES	41091016_9_M	32,88	5	15	39
I2-BARCELONA (POBLE NOU)	08019004_9_M	97,26	8	15	34,6
INSTITUTO Nº 3	13071016_9_49	74,8	5,7	15	38
BF-RUBÍ (CA N'ORIOI)	08184006_9_M	49,59	4,6	15	38,6
ESCOLA VERGE DEL ROCIO	08263006_9_M	49,32	3,6	15	35,7
VILA-REAL-PM	12135004_9_M	17,26	5	15	36
BURRIANA RESIDENCIA	12032005_9_M	17,54	4	14	51
IES GOYA	08019053_9_M	91,78	7,8	14	31,3
HUESCA	22125001_9_M	7,4	6	14	25
AD-SABADELL (GRAN VIA)	08187012_9_M	49,32	5,7	14	30,7
II-SANTA COLOMA DE GRAMENET	08245012_9_M	50,14	4,9	14	36
ALBACETE	02003001_9_49	81,64	2,3	14	48
LA FELGUERA	33031030_9_49	98,37	3,7	14	50
ALACANT-FLORIDA-BABEL	03014008_9_M	86,58	2	14	59
VALL D'ALBA PM	12124001_9_M	15,07	0	14	38
SANT VICENT DEL RASPEIG	03122005_9_M	18,36	5	14	29
SUR	27038004_9_49	93,43	2,7	13	33
PALACIO CONGRESOS	18087010_9_M	32,06	5	13	36
LEPANTO	14021007_9_M	31,78	5	13	36
ALGECIRAS EPS	11004007_9_M	16,17	5	13	33
MEDITERRÁNEO	04013004_9_M	49,32	3	13	35
EL CHARCO-PTO DEL ROSARIO	35017005_9_49	90,97	5,9	13	40
BARREDA	39087004_9_M	32,33	5	13	35
CONSTITUCIÓN	33024025_9_49	99,19	3,4	13	53
DARP	43148026_9_M	49,6	3,6	13	35,3
I3-L'HOSPITALET DE LLOBREGAT	08101001_9_M	48,49	5	13	26
SANGUESA	31216001_9_46	77	4,7	13	30
BENIGANIM	46062001_9_M	17,26	3	13	42
ORIHUELA	03099002_9_M	22,19	5	13	37
VALÈNCIA-VIVERS	46250043_9_M	76,45	4	13	36
PARQUE EUROPA	48020003_9_49	3,84	4	13	26
TORREVIEJA	03133002_9_M	3,01	6	13	39
TORRE DE HÉRCULES	15030027_9_49	46,03	1,4	12	103
VILAMARXANT	46256001_9_M	27,13	1	12	35
LA MISERICÒRDIA	07040005_9_M	30,69	2	12	26
MATARO-LABORATORI D'AIGES	08121014_9_M	49,86	4,6	12	29,9
BD-VIC (ESTADIE MUNICIPAL D'ATLETISME)	08298008_9_M	48,22	2,8	12	36,3
A3-CONSTANTÍ	43047001_9_M	48,78	2,8	12	44,8
AJUNTAMENT	08307006_9_M	48,5	2,8	12	28,1
AJUNTAMENT	08033004_9_M	43,01	2	12	39
AJUNTAMENT	08252002_9_M	58,91	1	12	47
IN-BARCELONA(VALL DHEBRON)	08019054_9_M	93,98	8	12	27,8
COLLADO VILLALBA	28047002_9_49	100	3,8	12	39
ESCUELAS AGUIRRE	28079008_9_47	95,9	3,5	12	31
RONDA DEL VALLE	23050003_9_M	49,05	2	12	34
VALVERDE	21072001_9_M	16,17	1	12	52
AS-TARRAGONA	43148022_9_M	49,87	2,8	12	26,7
LA LOMA-TELDE	35026004_9_49	97,55	2	12	111
BUZANADA	38006002_9_46	98,92	3,3	12	140
VILLA DEL PRADO	28171001_9_49	97,55	2,4	12	43
AJUNTAMENT	17022002_9_M	43,56	2,8	12	53,8
PARQUE EUROPA	48020003_9_M	43,57	3	12	36
CASTELLÓ - ITC	12040016_9_M	48,77	1	12	25
CASTELLÓ-GRAU	12040010_9_46	95,07	1,7	12	38
TORREJON DE ARDOZ	28148004_9_M	29,32	5	12	72
PURIFICACIÓN TOMÁS	33044032_9_M	31,51	4,1	12	29,8
ALCORCÓN	28007004_9_M	29,32	5	12	36
PURIFICACIÓN TOMÁS	33044032_9_49	97,82	3,5	12	32
VALÈNCIA - MOLÍ DEL SOL	46250048_9_46	71,25	2,7	11	27
POLIDEPORTIVO AFONSO-ARUCAS	35006001_9_49	95,9	1,4	11	121
BK-BERGA (POLIESPORTIU)	08022006_9_M	44,11	2,9	11	36,9
AR-SANTA MARIA DE PALAUTORDERA	08259002_9_M	47,95	3,5	11	28,6
VILADECANS-ATRIUM	08301004_9_M	35,34	1,8	11	25,7
CUATRO CAMINOS-PABLO IGLESIAS	28079038_9_47	100	2,6	11	32
AGOST	03002002_9_M	14,52	5	11	22
LA RUBIA II	47186031_9_49	86,04	3,7	11	39
ESTACION 1 (ESTE)	36057021_9_49	92,34	5,3	11	26
LILLO	24070001_9_47	96,45	5,7	11	25
AVDA. MARCONI	11012002_9_M	16,44	3	11	23
CARRANQUE	29067006_9_M	31,24	5	11	48

Nombre	Punto de muestreo	%_datos	Mínimo	Media	Máximo
PLAZA CASTILLA-CANAL	28079050_9_47	98,09	3,9	11	26
LEÓN 4	24089010_9_M	78,09	2	11	54
MERCADO CENTRAL	35016012_9_47	68,23	2,7	11	110
JINÁMAR III FASE	35016010_9_47	95,08	1,4	11	103
VALDEMORO	28161001_9_49	100	2,8	11	33
PLAYA DEL INGLÉS	35019002_9_47	98,64	5	11	89
GANDÍA	46131002_9_46	93,17	1,6	10	30
AVENIDA TOLOSA	20069005_9_M	45,76	2	10	29
TETUÁN	39075005_9_M	33,16	3	10	32
GAVA	08089005_9_M	38,36	1,8	10	24,8
FAROLILLO	28079018_9_M	31,78	3	10	43
EL RÍO	38006003_9_46	97,55	2,1	10	155
RENOVALES	50297036_9_M	93,17	1	10	34
ITURRAMA	31201012_9_49	98,09	3	10	34
VILLAREJO DE SALVANES	28180001_9_49	99,74	2,9	10	34
TORREJON DE ARDOZ	28148004_9_49	97,55	2,3	9,9	33
ALCORCÓN	28007004_9_49	100	3,9	9,9	36
MENDEZ ALVARO	28079047_9_47	100	2,8	9,9	27
VEGA SICILIA	47186029_9_49	99,2	2,2	9,8	46
SAN FERNANDO	11031001_9_M	48,77	3	9,8	84
CENTRO CULTURAL ALFREDO KRAUSS	28079044_9_M	28,77	3	9,8	43
SANT FELIU (CEIP MARTÍ I POL)	08211004_9_M	94,8	0,4	9,7	29,9
MOMPEAN	30016020_9_M	46,86	0,46	9,6	32
TOLEDO2	45168002_9_49	95,36	3,2	9,6	28
PARQUE DE SAN JUAN-TELDE	35026003_9_49	96,18	1	9,5	94
PZA. DEL CASTILLO	04032005_9_M	49,04	2	9,5	30
AZ-BELLVER DE CERDANYA	25051001_9_M	39,46	2,8	9,5	26,7
VÍZNAR	18189999_9_M	87,4	1	9,4	29
SAN CAETANO	15078008_9_46	51,78	1	9,3	37
IES DE TONA	08283003_9_M	55,07	1	9,3	52
S. VICENTE DE VIGO	15017002_9_47	99,46	3,3	9,2	25
MONTEVIL	33024031_9_49	100	2	9,2	37
TENA ARTIGAS-STA CRUZ DE TENERIFE	38038024_9_49	96,73	1,2	9,1	128
VALÈNCIA-POLITÈCNIC	46250046_9_46	97,28	1,1	9	30
LA CIGÜEÑA	26089001_9_M	31,51	4,8	9	16,1
MONZÓN	22158001_9_M	7,67	4	9	16
MÉDANO	38017001_9_46	99,47	3	9	120
GRANADILLA	38017003_9_46	99,47	2,3	9	134
BADAJOS	06015001_9_M	30,96	0,8	9	38,8
PISCINA MUNICIPAL-STA CRUZ DE TF	38038023_9_49	80,56	1,3	8,8	36
ARCO DE LADRILLO II	47186027_9_49	97,83	1,4	8,8	39
ALAGÓN	50008001_9_M	14,52	3	8,8	20
BURGOS 4	09059006_9_M	71,24	2	8,8	38
SAN ISIDRO	38017002_9_46	88,78	3	8,8	117
CASTELLANA	28079048_9_47	99,46	1,4	8,8	25
CASTRO URDIALES	39020001_9_M	32,06	2	8,8	33
MONFRAGÜE	10182001_9_M	30,41	0,6	8,8	40,8
ALCORA	12005005_9_49	91,24	1,7	8,8	33
PLAZA PASTORIZA	15005013_9_47	96,72	2,8	8,7	47
EL PINÓS	03105001_9_M	27,4	1	8,6	18
ALGETE	28009001_9_49	100	2,6	8,6	31
ELDA-LACY	03066003_9_46	89,32	1,1	8,5	41
SAN AGUSTIN	35019001_9_47	100	4	8,5	82
ITURRAMA	31201012_9_M	26,58	1,9	8,4	27
BARRANCO HONDO	38011006_9_47	98,64	4,4	8,4	83
VILLAR DEL ARZOBISPO	46258001_9_46	95,36	0,54	8,3	29
JUNTA MUNICIPAL DE MORATALAZ	28079045_9_M	30,69	3	8,3	37
CAUDETE DE LAS FUENTES	46095001_9_46	93,99	0,88	8,3	28
ALFARO	26011001_9_49	99,74	3,3	8,3	20
PUENTE REGUERAL	47186030_9_49	97,28	1,2	8,2	38
ARRÚBAL	26019001_9_47	100	3,2	8,2	20
CASTILLO DEL ROMERAL	35019004_9_47	100	4,1	8,2	69
QUART DE POBLET	46102002_9_46	88,51	1,3	8	32
CASA DE CAMPO	28079024_9_47	99,74	2,3	8	24
BURGOS 4	09059006_9_49	95,89	1,5	8	31
BURELA	27902001_9_47	72,61	5,1	7,9	17
BENIDORM	03031002_9_46	93,43	0,75	7,9	35
PRADEJÓN	26117001_9_47	99,19	2,7	7,9	22
GALILEA	26066001_9_47	100	3,3	7,9	19
ALMASSORA-C. P. OCHANDO	12009007_9_46	91,79	1,3	7,9	29
SALAMANCA 6	37274011_9_49	87,41	1,3	7,8	51
CASA CUNA	38038012_9_46	90,97	1,9	7,8	97
REINOSA	39059001_9_M	27,68	3	7,7	20
DEPÓSITO TRISTÁN-STA CRUZ DE TF	38038022_9_46	96,45	1,2	7,7	98
SAGUNT CEA	46220010_9_46	98,65	0,96	7,5	28
GARCÍA ESCÁMEZ-STA CRUZ DE TF	38038025_9_46	93,17	1,3	7,5	107
BC-LA SÈNIA	43044003_9_M	46,31	2,8	7,5	17,3
EL ATAZAR	28016001_9_49	98,91	2,9	7,5	22
MAGDALENA (B-1)	15070002_9_46	93,43	5	7,5	22
ARINAGA	35002002_9_47	98,37	4	7,4	66
VUELTA LOS PÁJAROS-STA CRUZ DE TF	38038021_9_49	97,82	1,2	7,4	124
CABO DE CREUS	17032999_9_M	90,14	2	7,4	35
FRAGA REDONDA (F-2)	15070006_9_47	87,13	5	7,3	18
CAMPING TEMISAS-STA LUCÍA DE T.	35022002_9_47	100	4	7,3	77
LA VALL D'UIXÓ	12126003_9_M	1,64	5	7,3	11
PARQUE DE LA PIEDRA	35017002_9_47	93,71	1,7	7,3	34
TERUEL	44216001_9_M	11,78	1	7,3	16
AGÜIMES	35002001_9_47	99,74	4	7,3	70
BENICASSIM	12028001_9_46	98,91	0,38	7,3	22
ALGAR DE PALÀNCIA	46028001_9_46	100	0,79	7,2	24
SIERRA NORTE	41088001_9_M	49,05	1	7,2	16
LA HIDALGA-ARAFÓ	38004001_9_49	93,71	1,3	7,2	35
BURRIANA	12032001_9_46	96,44	0,83	7,2	25
LA GRAMA-BREÑA ALTA	38008001_9_47	94,81	1,2	7,1	211
ALBALAT DELS TARONGERS	46010001_9_46	99,47	0,67	7	26

Nombre	Punto de muestreo	%_datos	Mínimo	Media	Máximo
BARCARROTA	06016999_9_M	87,12	1	7	20
CÁCERES	10037001_9_46	90,14	1,2	7	39
CASTELLÓ-PENYETA	12040008_9_46	60,28	0	6,9	21
COSTA TEGUISE	35024001_9_47	83,3	1,2	6,9	41
O SAVIÑO	27058999_9_M	75,89	1	6,8	22
CAMPILLOS	29032001_9_M	42,74	1	6,8	18
LAZA	32039001_9_46	29,87	1	6,8	30
VIVER	12140002_9_46	95,9	0,46	6,7	29
PARQUE LA GRANJA-STA CRUZ DE TF	38038026_9_46	76,18	1	6,7	67
SAN ANTONIO-BREÑA BAJA	38009001_9_49	98,1	1,2	6,7	90
NIEMBRO	33036999_9_M	89,86	2	6,6	25
ZORITA	12141002_9_46	96,99	0,54	6,4	19
HOSPITAL JOAN MARCH	07010001_9_47	95,62	2,3	6,3	17
LEÓN 4	24089010_9_49	93,43	1,1	6,3	56
ELS TORMS	25224999_9_M	85,48	1	6,2	23
ALACANT - RABASSA	03014009_9_46	99,45	0,75	6	34
CENTRO DE ARTE JUAN ISMAEL	35017001_9_47	96,73	1,3	5,9	49
PLASENCIA	10148001_9_46	86,03	1,5	5,8	23
MAHÓN	07032999_9_M	91,23	2	5,8	19
EL PILAR-STA CRUZ DE LA PALMA	38037001_9_47	99,19	1,4	5,7	125
CASA PALACIO-PUERTO DEL ROSARIO	35017003_9_49	91,25	0,5	5,5	23
VILLALBA DE GUARDO	34214001_9_46	96,45	1	5,3	20
SAN PABLO DE LOS MONTES	45153999_9_M	95,34	1	5,3	20
PARQUE LAS REHOYAS- LAS PALMAS DE GC	35016013_9_49	77,55	2,1	5,3	45
DEPOSITO LA GUANCHA-CANDELARIA	38011007_9_47	92,34	1,9	5,3	63
BUÑOL CEMEX	46077006_9_46	97,83	0,33	5,2	29
CALETILLA	38011004_9_47	98,37	1	5	87
ZARRA	46263999_9_M	95,07	1	4,8	34
BALSA DE ZAMORA-LOS REALEJOS	38031001_9_49	85,22	2	4,8	22
CAMPISÁBALOS	19061999_9_M	84,11	1	4,8	24
ONTINYENT	46184002_9_M	23,84	0	4,7	17
CIUDAD DEPORTIVA-ARRECIFE	35004002_9_49	94,81	1	4,7	15
PEÑAUSENDE	49149999_9_M	93,15	1	4,5	33
ARRECIFE	35004001_9_47	92,89	1	4,2	26
PEDRO LEZCANO	35026001_9_47	98,1	1,7	4	29
AVENIDA TOLOSA	20069005_9_49	1,64	1	3,7	6
IGUESTE	38011005_9_47	100	1	3,7	92
VILLAHARTA	14068001_9_M	29,86	1	2,5	13
TORREBAJA	46242001_9_M	1,64	0	2,2	4

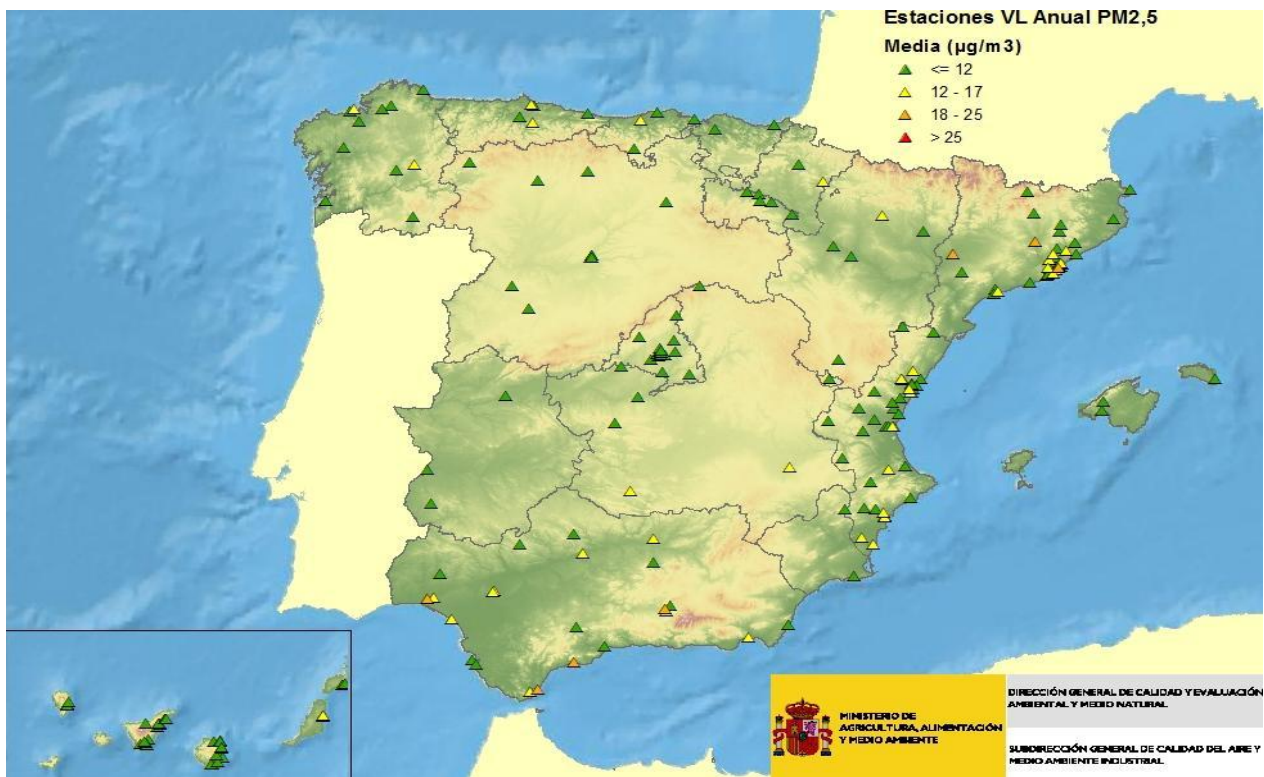

ATMÓSFERA

7.1.8.2 PARTÍCULAS PM2,5: Análisis autonómico de los niveles de la media anual de PM2,5 (valor límite anual), 2013

Comunidad Autónoma	<=6 (<=UEI/2)	6-12 (UEI/2-UES)	12-17 (UEI-UES)	17-25 (UES-VLA)	>25 (>VLA)
ANDALUCÍA	1	9	9	4	
ARAGÓN		4	1		
ASTURIAS (PRINCIPADO DE)		4	2		
BALEARES (ISLAS)	1	2			
CANARIAS	11	28	1		
CANTABRIA		3	1		
CASTILLA Y LEÓN	2	10			
CASTILLA-LA MANCHA	2	1	2		
CATALUÑA		19	13	3	
COMUNIDAD VALENCIANA	5	24	10		
EXTREMADURA	1	4			
GALICIA		10	2		
MADRID		19			
MURCIA (REGIÓN DE)		1			
NAVARRA (COMUNIDAD FORAL)		2	1		
PAÍS VASCO	1	2	1		
RIOJA (LA)		5			

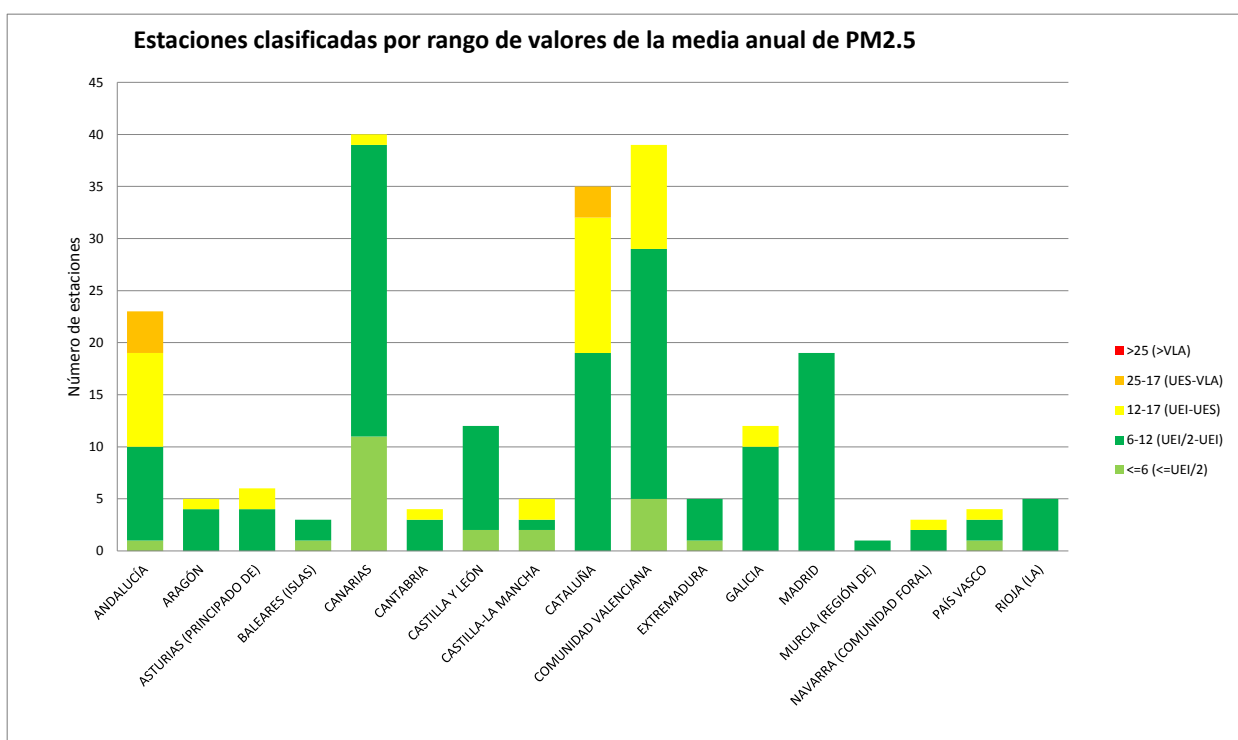

ATMÓSFERA

7.1.9.1 Plomo Pb: Estadísticos de evaluación de plomo Pb a partir de datos diarios, 2013

Nombre	Punto de muestreo	%_datos	Mínimo	Media	Máximo
BURRIANA RESIDENCIA	12032005_19_M	26,3	0	0,21	18,2
MEDINA DEL CAMPO	47085003_19_M	4,11	0,0017	0,11	0,3112
PARQUE JOYERO	14021008_19_M	43,02	0,00069	0,062	0,39
EUGENI D'ORS	08211003_19_M	14,52	0,0019	0,047	0,2052
ONDA	12084003_19_M	36,99	0	0,04	4,5
ESCUELAS PÚBLICAS	48902009_19_M	56,45	0,01	0,039	0,26
CONSTITUCIÓN	33024025_19_M	91,52	0,009	0,038	0,203
EL PRAT DE LLOBREGAT (CEM SAGNIER)	08169009_19_M	33,15	0,0018	0,035	0,5297
IS-EL PRAT (JARDINS DE LA PAU)	08169008_19_M	14,25	0,0024	0,03	0,0985
PARQUE DE CROSS	39016003_19_M	15,62	0,0006	0,028	0,185
ESCOLA VERGE DEL ROCIO	08263006_19_M	14,52	0,0027	0,028	0,1338
DIRECCIÓN DE SALUD	48020006_19_M	40,01	0,01	0,024	0,32
BAILÉN	23010002_19_M	15,34	0,00099	0,023	0,11
E8-MANLLEU	08112003_19_M	14,25	0,0011	0,022	0,0845
CASTELLÓ-PATRONAT D'ESPORTS	12040015_19_M	38,63	0	0,02	1,9
IC-SANT ANDREU DE LA BARCA	08196001_19_M	14,52	0,0028	0,019	0,1524
L'ALCORA-PM	12005004_19_M	26,03	0	0,015	0,06
ID-BARCELONA	08019042_19_M	90,14	0,01	0,013	0,23
VILA-REAL-PM	12135004_19_M	24,39	0	0,013	0,04
IH-BARCELONA(EIXAMPLE)	08019043_19_M	96,71	0,01	0,012	0,24
TRES MARZO	01059009_19_M	84,66	0,01	0,012	0,07
PLAÇA UNIVERSITAT	08019028_19_M	93,97	0,01	0,011	0,04
I2-BARCELONA (POBLE NOU)	08019004_19_M	96,99	0,01	0,011	0,06
ZONA UNIVERSITARIA	08019045_19_M	95,89	0,01	0,011	0,03
IJ-BARCELONA (GRACIA-SANT GERVASI)	08019044_19_M	96,44	0,01	0,011	0,03
BARREDA	39087004_19_M	15,34	0,0006	0,011	0,1072
AVENIDA TOLOSA	20069005_19_M	86,03	0,01	0,011	0,17
BCN-IES VERDAGUER	08019055_19_M	84,66	0,01	0,011	0,03
IES GOYA	08019053_19_M	68,22	0,01	0,01	0,05
IN-BARCELONA(VALL DHEBRON)	08019054_19_M	95,89	0,01	0,01	0,03
LEPANTO	14021007_19_M	15,89	0,0023	0,0099	0,035
CAMPUS DEL CARMEN	21041017_19_M	57,54	0,000005	0,0099	0,092
MONTCADA-AJUNTAMENT	08125012_19_M	14,52	0,0013	0,0086	0,0486
LA LÍNEA	11022005_19_M	15,62	0,0012	0,0086	0,057
MOGUER	21050001_19_M	15,07	0,00056	0,0077	0,034
ESCUELAS AGUIRRE	28079008_19_M	42,74	0,001	0,0075	0,045
ESCOLA	08054001_19_M	14,52	0,0011	0,0073	0,031
AJUNTAMENT	17022002_19_M	14,25	0,0013	0,0072	0,028
PUENTE MAYORGA	11033010_19_M	60,82	6,51403E-06	0,007	0,065
BREDA-CORREUS ANTIC	17027002_19_M	14,8	0,0018	0,0066	0,0281
REINOSA	39059001_19_M	6,85	0,0012	0,0064	0,0362
CENTRO INTEGRADO ARGANZUELA	28079061_19_M	43,57	0,001	0,0062	0,045
PRINCIPES	41091016_19_M	15,89	0,00048	0,0058	0,014
TIANA	08282001_19_M	13,97	0,0011	0,0057	0,0184
VILADECANS-ATRIUM	08301004_19_M	37,26	0,0009	0,0056	0,0325
MEDITERRÁNEO	04013004_19_M	16,16	0,0017	0,0056	0,022
ALCALÁ DE GUADAIRA	41004006_19_M	15,89	0,00063	0,0053	0,018
VALÈNCIA - BULEVARD SUD	46250050_19_M	23,57	0	0,0052	0,04
CARRANQUE	29067006_19_M	13,7	0,00043	0,0052	0,02
AA-IGUALADA	08102005_19_M	14,25	0,0012	0,0048	0,0365
A4-VILA-SECA	43171001_19_M	14,8	0,0011	0,0047	0,0662
SANT JOSEP DE CALASSANÇ	08274004_19_M	13,7	0,0012	0,0047	0,0342
GRANADA - NORTE	18087007_19_M	15,34	0,0011	0,0046	0,015
PONT DE VILOMARA I ROCAFORT	08182004_19_M	15,07	0,0013	0,0044	0,0122
ALBACETE	02003001_19_M	1,1	0,00201	0,0044	0,01035
AJUNTAMENT	08307006_19_M	14,52	0,001	0,0043	0,0134
CASTRO URDIALES	39020001_19_M	7,95	0,0003	0,0042	0,0176
SAN FERNANDO	11031001_19_M	14,8	0,00057	0,0042	0,013
A3-CONSTANTÍ	43047001_19_M	14,25	0,0011	0,0042	0,017
MATALASCAÑAS	21005002_19_M	14,25	0,00061	0,0041	0,02

Nombre	Punto de muestreo	%_datos	Mínimo	Media	Máximo
PZA. DEL CASTILLO	04032005_19_M	15,07	0,00086	0,004	0,015
AB-LLEIDA	25120001_19_M	14,8	0,0011	0,0039	0,0194
MOMPEAN	30016020_19_M	92,89	0,0003	0,0038	0,031
RONDA DEL VALLE	23050003_19_M	15,89	0,00055	0,0038	0,013
BK-BERGA (POLIESPORTIU)	08022006_19_M	14,25	0,0011	0,0037	0,0442
TORNEO	41091009_19_M	15,89	0,0004	0,0037	0,012
AF-REUS	43123005_19_M	15,89	0,0008	0,0036	0,0213
CAMPO DE FÚTBOL	13071015_19_M	1,1	0,00093	0,0035	0,00617
AVDA. MARCONI	11012002_19_M	16,44	0,000071	0,0031	0,038
SANT JOAN DE DÉU	07040006_19_M	8,22	0,0007	0,0029	0,0064
TORREJON DE ARDOZ	28148004_19_M	48,5	0,002	0,0029	0,009
MERIDA	06083001_19_M	19,73	0,00035	0,0029	0,03041
ALAGÓN	50008001_19_M	16,99	0,00042	0,0029	0,015
NIEMBRO	33036999_19_M	16,44	0,00005	0,0028	0,0257
POBLADO	14026002_19_M	13,15	0,00019	0,0028	0,011
VILLAHARTA	14068001_19_M	15,89	0,00053	0,0028	0,0073
VALL D'ALBA PM	12124001_19_M	24,93	0	0,0026	0,02
PALACIO CONGRESOS	18087010_19_M	15,07	0,0004	0,0026	0,006
SORIA	42173001_19_M	1,1	0,0012	0,0025	0,0047
CÁCERES	10037001_19_M	16,44	0,00035	0,0025	0,02633
MÓSTOLES	28092005_19_M	44,94	0,002	0,0024	0,006
CIRAT	12046001_19_M	16,44	0	0,0023	0,01
MARBELLA ARCO	29069002_19_M	14,25	0,00014	0,0023	0,011
AGOST	03002002_19_M	23,56	0	0,0023	0,02
BADAJOS	06015001_19_M	15,89	0,00035	0,0022	0,01559
PONFERRADA 4	24115015_19_M	1,64	0,0009	0,0022	0,004
ZAFRA	06158001_19_M	19,45	0,00035	0,0022	0,01646
VALÈNCIA-VIVERS	46250043_19_M	31,79	0	0,0021	0,01
EL ATAZAR	28016001_19_M	13,15	0,002	0,0021	0,004
AZ-BELLVER DE CERDANYA	25051001_19_M	14,52	0,0011	0,002	0,023
BURJASSOT - FACULTATS	46078004_19_M	37,27	0	0,002	0,02
CAP EL TEMPLE	43155008_19_M	15,07	0,0008	0,002	0,0061
PALENCIA 3	34120008_19_M	1,64	0,0011	0,0019	0,0027
TOLEDO2	45168002_19_M	0,82	0,0007	0,0019	0,00413
MONFRAGÜE	10182001_19_M	18,63	0,00035	0,0017	0,02206
MAHÓN	07032999_19_M	15,07	0,0003	0,0017	0,0048
HOSPITAL JOAN MARCH	07010001_19_M	8,22	0,00076	0,0016	0,01336
CAMPILLOS	29032001_19_M	12,88	0,00003	0,0016	0,0078
SANT VICENT DEL RASPEIG	03122005_19_M	25,75	0	0,0016	0,01
SAGUNT-NORD	46220009_19_M	39,46	0	0,0016	0,03
CAN MISSES	07026001_19_M	7,4	0,0007	0,0015	0,00464
PLASENCIA	10148001_19_M	18,63	0,00035	0,0015	0,00946
TORRENT-SANTA EULALIA	07054001_19_M	7,4	0,0007	0,0014	0,00418
ALZIRA	46017002_19_M	30,42	0	0,0014	0,04
ELX-AGROALIMENTARI	03065006_19_M	39,45	0	0,0013	0,01
ALCUDIA I	07003004_19_M	3,84	0,0007	0,0012	0,00267
FONERS	07040002_19_M	32,06	0,0007	0,0011	0,01608
ALACANT-EL PLÁ	03014006_19_M	38,9	0	0,0011	0,01
BURGOS 1	09059003_19_M	1,64	0,0005	0,001	0,0017
PATERNA-CEAM	46190005_19_M	39,73	0	0,0009	0,01
CASTILLO DE BELLVER	07040003_19_M	31,23	0,0007	0,00088	0,0092
ELX-PARC DE BOMBERS	03065007_19_M	38,08	0	0,00086	0,01
TORREVIEJA	03133002_19_M	20	0	0,00082	0,01
TORREBAJA	46242001_19_M	4,11	0	0,00067	0,01
SANT JORDI	12099001_19_M	33,43	0	0,00057	0,02
ALCOI - VERGE DELS LLIRIS	03009006_19_M	36,44	0	0,00053	0,03
EL PINÓS	03105001_19_M	38,9	0	0,00014	0,01
MORELLA	12080007_19_M	34,52	0	0,00008	0,01



ATMÓSFERA

7.1.10.1 Benceno C₆H₆: Estadísticos de evaluación de benceno C₆H₆ a partir de datos diarios, 2013

Nombre	Punto de muestreo	%_datos	Mínimo	Media	Máximo
CAMPO DE FÚTBOL	13071015_30_I	Campaña de medición	0,51	3,3	10
IH-BARCELONA(EIXAMPLE)	08019043_30_M	89,59	1	3	9,2
IJ-BARCELONA (GRACIA-SANT GERVASI)	08019044_30_M	60	1,1	3	8
VALÈNCIA-VIVERS	46250043_30_59	5,48	1,2	2,7	4,5
TORREARENILLA	21055007_30_I	Campaña de medición	0,13	2,5	5,1
SANTANDER CENTRO	39075006_30_59	98,65	0,44	2,3	15
CASTELLÓ-PATRONAT D'ESPORTS	12040015_30_59	38,36	0,17	2,1	5
LLARANES	33004020_30_59	98,92	0,1	2	12
RAMÓN Y CAJAL	28079011_30_59	99,74	0,33	1,8	4
VILLANUEVA DEL ARZOBISPO	23097001_30_I	Campaña de medición	0,16	1,8	6,3
CORLAB 1	15030001_30_59	18,91	0,37	1,8	3
COLLADO VILLALBA	28047002_30_59	96,72	0,22	1,7	10
PUENTE MAYORGA	11033010_30_I	Campaña de medición	0,59	1,6	2,6
I2-BARCELONA (POBLE NOU)	08019004_30_M	53,43	0,3	1,5	3,9
CALLE ANCHA	13071014_30_59	61,37	0,2	1,5	4,4
PUENTE MAYORGA	11033010_30_59	63,29	0	1,4	11
IL-CIUTADELLA	08019050_30_M	57,54	0,3	1,4	4,2
LA RANILLA	41091010_30_59	77,55	0,13	1,4	4,7
CAMPO DE FÚTBOL	13071015_30_59	27,4	0,2	1,4	7,3
ITURRAMA	31201012_30_59	100	0,26	1,4	7,8
ALUMBRES	30016001_30_59	88,23	0,4	1,4	5,2
ALCANTARILLA	30005002_30_59	55,08	0,73	1,3	3,6
AS-TARRAGONA	43148022_30_M	28,77	0,2	1,3	5
CIUDAD REAL	13034002_30_I	Campaña de medición	0,26	1,2	5,8
CUENCA	16078001_30_I	Campaña de medición	0,42	1,2	2,6
IN-BARCELONA(VALL DHEBRON)	08019054_30_M	95,89	0,3	1,2	3
CAMPUS DEL CARMEN	21041017_30_59	80,83	0	1,2	9,7
GUADARRANQUE	11033007_30_I	Campaña de medición	0,16	1,1	2,8
AD-SABADELL (GRAN VIA)	08187012_30_M	29,04	0,2	1,1	3,2
ALACANT-EL PLÀ	03014006_30_59	50,14	0	1,1	4,6
GUADALAJARA	19130001_30_I	Campaña de medición	0,065	1	4
GIRONA (ESCOLA DE MÚSICA)	17079003_30_M	26,58	0,31	0,95	3
ID-BARCELONA	08019042_30_M	35,89	0,3	0,94	2,1
CAMPAMENTO	11033005_30_59	90,14	0	0,94	7,9
BE-TARRAGONA (PARC DE LA CIUTAT)	43148028_30_M	26,85	0,2	0,92	6,8
AC-SANT CELONI	08202001_30_M	28,22	0,2	0,92	2,7
ARGANDA DEL REY	28014002_30_59	87,41	0,1	0,88	8,6
AB-LLEIDA	25120001_30_M	29,04	0,2	0,87	4,4
BURGOS 1	09059003_30_59	52,6	0,24	0,86	3,4
AVENIDA JUAN XXIII	29067008_30_I	Campaña de medición	0,31	0,85	1,8
GUADARRANQUE	11033007_30_59	80	0	0,84	7,1
ALBACETE	02003001_30_I	Campaña de medición	0,085	0,84	2,8
A8-MANRESA	08113007_30_M	27,95	0,2	0,84	2,1
ALAGÓN	50008001_30_I	Campaña de medición	0,72	0,83	0,87
SAN CAETANO	15078008_30_59	74,53	0,1	0,81	3,1
GAVA	08089005_30_M	92,33	0,65	0,81	3,48
A9-MARTORELL	08114006_30_M	28,49	0,2	0,8	2,2
AF-REUS	43123005_30_M	28,5	0,2	0,78	2,7
EC-MATARÓ	08121013_30_M	26,58	0,2	0,78	2
IS-EL PRAT (JARDINS DE LA PAU)	08169008_30_M	28,77	0,2	0,77	1,9
BAILÉN	23010002_30_I	Campaña de medición	0,13	0,77	1,5
PALACIO CONGRESOS	18087010_30_I	Campaña de medición	0,13	0,76	1,2
EL ATABAL	29067005_30_I	Campaña de medición	0,14	0,76	1,3
CIUDAD DEPORTIVA	18021001_30_I	Campaña de medición	0,13	0,74	1,5
AW-VILANOVA I LA GELTRÚ	08307012_30_M	28,49	0,2	0,73	2
LOS ROSALES	21041010_30_I	Campaña de medición	0,13	0,73	1,6
TENA ARTIGAS-STA CRUZ DE TENERIFE	38038024_30_59	72,61	0,2	0,71	5,6
FUENLABRADA	28058004_30_59	97,82	0,1	0,7	4,3
EL PRAT DE LLOBREGAT (CEM SAGNIER)	08169009_30_M	91,78	0,65	0,7	1,25
ALGETE	28009001_30_59	93,71	0,11	0,69	4,2
CUATRO CAMINOS-PABLO IGLESIAS	28079038_30_59	98,64	0,18	0,68	3,1
MEDITERRÁNEO	04013004_30_59	95,62	0	0,68	2
AZ-BELLVER DE CERDANYA	25051001_30_M	34,52	0,2	0,68	2,6
BF-RUBÍ (CA N'ORIOI)	08184006_30_M	36,17	0,2	0,67	2,7
PALACIO DE DEPORTES	33044030_30_59	90,7	0,049	0,65	4,6
AP-AMPOSTA	43014001_30_M	28,77	0,2	0,64	1,6
GRANADA - NORTE	18087007_30_59	98,09	0	0,64	3,8
BK-BERGA (POLIESPORTIU)	08022006_30_M	28,22	0,2	0,62	1,4
EB-VILAFRANCA DEL PENEDÈS	08305006_30_M	27,4	0,2	0,61	1,4
AVDA. MARCONI	11012002_30_I	Campaña de medición	0,13	0,61	1,8
BB-PONTS	25172001_30_M	27,4	0,2	0,6	1,4
MERIDA	06083001_30_59	97,81	0,05	0,59	3,1
LEPANTO	14021007_30_59	92,06	0	0,59	2,5
TOLEDO2	45168002_30_I	Campaña de medición	0,3	0,58	0,96
TONA - ZONA ESPORTIVA	08283004_30_M	32,6	0,2	0,57	1,2
PISCINA MUNICIPAL-STA CRUZ DE TF	38038023_30_59	86,31	0,1	0,57	5,7
EL ATAZAR	28016001_30_59	94,53	0,12	0,56	2,7
AV-BEGUR	17013001_30_M	28,5	0,2	0,56	1,1
BARRIO 630	13071017_30_59	36,71	0,2	0,55	1,8
GETAFE	28065014_30_59	84,94	0,16	0,53	2
ESCUELAS AGUIRRE	28079008_30_59	95,35	0,15	0,51	3,5
ARANDA DE DUERO 2	09018002_30_59	54,8	0,11	0,51	1,4
PALOMARES	04035002_30_I	Campaña de medición	0,16	0,51	0,91
CASA DE CAMPO	28079024_30_59	84,12	0,1	0,5	1,6
TORREJON DE ARDOZ	28148004_30_59	82,2	0,1	0,5	1,3

Nombre	Punto de muestreo	%_datos	Mínimo	Media	Máximo
ASOMADILLA	14021006_30_I	Campaña de medición	0,13	0,5	1,1
ALCOBENDAS	28006004_30_59	98,37	0,1	0,47	1,5
ALJARAFE	41059001_30_I	Campaña de medición	0,16	0,47	0,95
FONERS	07040002_30_59	64,11	0,13	0,47	1,6
VILLAHARTA	14068001_30_I	Campaña de medición	0,08	0,47	1,1
PLASENCIA	10148001_30_59	77,26	0,04	0,46	2,1
EL EJIDO	04902001_30_I	Campaña de medición	0,13	0,46	0,75
GARCÍA ESCÁMEZ-STA CRUZ DE TF	38038025_30_59	97	0,15	0,46	2,6
SAMA I	33031032_30_59	98,92	0,05	0,43	4,1
CAMPOHERMOSO	04066004_30_I	Campaña de medición	0,13	0,43	0,84
VUELTA LOS PÁJAROS-STA CRUZ DE TF	38038021_30_59	91,79	0,1	0,42	3,9
URBANIZACION EMBAJADA	28079055_30_59	98,09	0,18	0,41	1,9
PZA. DEL CASTILLO	04032005_30_I	Campaña de medición	0,13	0,41	0,93
PARQUE LA GRANJA-STA CRUZ DE TF	38038026_30_59	93,71	0,1	0,4	3,4
SIERRA NORTE	41088001_30_I	Campaña de medición	0,13	0,39	0,68
CARRANQUE	29067006_30_59	86,04	0	0,38	1,9
PALOS	21055005_30_59	97,54	0	0,38	5,3
CASA CUNA	38038012_30_59	92,89	0,1	0,37	1,6
DEPÓSITO TRISTÁN-STA CRUZ DE TF	38038022_30_59	91,79	0,1	0,37	1,8
CONSTITUCIÓN	33024025_30_59	95,9	0,039	0,35	2,9
CÁCERES	10037001_30_59	88,5	0,01	0,34	2
FAROLILLO	28079018_30_59	99,19	0,13	0,33	1,4
RIO SAN PEDRO	11028001_30_59	92,06	0	0,33	1,5
RONDA DEL VALLE	23050003_30_59	97,54	0	0,32	2,3
ZAFRA	06158001_30_59	87,67	0,023	0,3	1,4
CASA PALACIO-PUERTO DEL ROSARIO	35017003_30_59	93,44	0,2	0,27	1,9
CASTILLO DE BELLVER	07040003_30_59	31,23	0,1	0,27	0,52
BADAJOS	06015001_30_59	92,33	0,01	0,24	1
LA CIGÜEÑA	26089001_30_59	99,46	0,028	0,21	0,92
MONFRAGÜE	10182001_30_59	87,95	0,01	0,16	1,8
ALGECIRAS EPS	11004007_30_59	88,77	0	0,16	1,4
CORTIJILLOS	11008008_30_59	97,26	0	0,16	1,5
GOMEZ FRANQUEIRA	32054004_30_59	41,65	0	0,13	1,1
VEGA SICILIA	47186029_30_59	99,74	0,1	0,13	1,1
ARENAL	36057019_30_59	17,26	0,1	0,11	0,14
PUENTE REGUERAL	47186030_30_59	98,1	0,1	0,1	0,51
LUGO-FINGOY	27028005_30_59	68,5	0	0,0044	0,086



ATMÓSFERA

7.1.11.1 MONÓXIDO DE CARBONO CO: Estadísticos de evaluación del monóxido de carbono CO a partir de datos máximos diarios octohorario, 2013

Nombre	Punto de muestreo	%_datos	Mínimo	Media	Máximo	Sup10
ESTACIÓN DEL MEDITERRANEO	39008001_6_48	97,26	0	0,39	5,1	0
PRADEJÓN	26117001_6_48	98,91	0,12	0,44	4,8	0
IJ-BARCELONA (GRACIA-SANT GERVASI)	08019044_6_48	98,36	0,21	0,75	3,9	0
ESCUELAS AGUIRRE	28079008_6_48	96,17	0,1	0,51	3,9	0
ARGENTINA	33024024_6_48	97,54	0,05	0,62	3,6	0
VILLANUEVA DEL ARZOBISPO	23097001_6_48	96,17	0,05	0,77	3,6	0
CANGAS DE NARCEA	33011001_6_48	98,63	0,12	0,44	3,5	0
DEPÓSITO TRISTÁN-STA CRUZ DE TF	38038022_6_48	88,22	0,11	0,36	3,2	0
SANTANDER CENTRO	39075006_6_48	98,63	0,063	0,51	3,1	0
PLASENCIA	10148001_6_48	82,74	0,026	0,37	3,1	0
IH-BARCELONA(EIXAMPLE)	08019043_6_48	98,36	0,21	0,91	3	0
PARQUE DE CROSS	39016003_6_48	98,08	0,05	0,45	2,7	0
MÓSTOLES	28092005_6_48	98,63	0,1	0,48	2,6	0
CONSTITUCIÓN	33024025_6_48	97,81	0,29	0,76	2,6	0
BARRIO DEL PILAR	28079039_6_48	100	0,14	0,51	2,5	0
BADAJOS	06015001_6_48	86,58	0,01	0,18	2,5	0
GOMEZ FRANQUEIRA	32054004_6_48	89,59	0,1	0,31	2,5	0
ZAMORA 2	49275002_6_48	96,17	0,1	0,25	2,4	0
LUGONES	33066003_6_48	93,43	0,12	0,59	2,4	0
HERMANOS FELGUEROSO	33024023_6_48	96,99	0,18	0,61	2,3	0
LA RANILLA	41091010_6_48	95,07	0,1	0,27	2,3	0
PLAZA DE LA GUITARRA	33004049_6_48	97,81	0,12	0,53	2,2	0
PLAZA DE TOROS	33044029_6_48	97,81	0,066	0,56	2,1	0
ARTURO SORIA	28079016_6_48	100	0,2	0,45	2	0
COLMENAR VIEJO	28045002_6_48	98,91	0,1	0,48	2	0
GRANOLLERS	08096014_6_48	92,33	0,2	0,51	2	0
GUADARRANQUE	11033007_6_48	90,41	0,17	0,62	2	0
CENTRO	41091019_6_48	87,67	0,25	0,8	2	0
MERIDA	06083001_6_48	98,36	0,065	0,42	2	0
SAN BASILIO	30030007_6_48	98,91	0,15	0,44	1,9	0
ERANDIO	48902006_6_48	90,96	0,13	0,43	1,9	0
GIRONA (ESCOLA DE MÚSICA)	17079003_6_48	99,73	0,2	0,36	1,9	0
CORTIJILLOS	11008008_6_48	88,22	0,33	0,9	1,9	0
ALCALÁ DE HENARES	28005002_6_48	98,08	0,19	0,56	1,8	0
PALACIO DE DEPORTES	33044030_6_48	96,17	0,089	0,58	1,8	0
BERMEJALES	41091018_6_48	89,86	0,052	0,58	1,8	0
RONDA DEL VALLE	23050003_6_48	96,44	0,3	0,64	1,8	0
TORREJON DE ARDOZ	28148004_6_48	95,34	0,1	0,33	1,8	0
BARRIO PINILLA	24089006_6_48	95,89	0,2	0,53	1,7	0
GRANADA - NORTE	18087007_6_48	99,18	0,13	0,58	1,7	0
GUADALAJARA	19130001_6_48	68,49	0,15	0,7	1,7	0
SANTA CLARA	41091015_6_48	96,99	0,0021	0,31	1,7	0
FONERS	07040002_6_48	71,23	0,21	0,65	1,7	0
TETUÁN	39075005_6_48	97,81	0,1	0,33	1,7	0
AVENIDA DE CASTILLA	33024027_6_48	98,08	0,14	0,43	1,6	0
FERNANDEZ LADREDA-OPORTO	28079056_6_48	98,63	0,13	0,54	1,6	0
CASA CUNA	38038012_6_48	90,96	0,1	0,43	1,6	0
COLLADO VILLALBA	28047002_6_48	97,54	0,16	0,56	1,6	0
LEGANÉS	28074007_6_48	98,91	0,13	0,54	1,6	0
LA RUBIA II	47186031_6_48	61,65	0,1	0,4	1,6	0
PLAZA DEL CARMEN	28079035_6_48	99,18	0,19	0,48	1,5	0
AZUQUECA DE HENARES	19046001_6_48	95,07	0,05	0,6	1,5	0
MIRANDA DE EBRO 1	09219001_6_48	89,32	0,1	0,34	1,5	0
CIUDAD DEPORTIVA	18021001_6_48	96,44	0,12	0,29	1,5	0
TORNEO	41091009_6_48	86,85	0,096	0,56	1,5	0
DOS HERMANAS	41038001_6_48	91,78	0,35	0,61	1,5	0
ARCOS	11006001_6_48	93,43	0,26	0,54	1,5	0

Nombre	Punto de muestreo	%_datos	Mínimo	Media	Máximo	Sup10
CARRANQUE	29067006_6_48	87,4	0,22	0,62	1,5	0
HOSTELERÍA	11033009_6_48	96,99	0,3	0,66	1,5	0
SALAMANCA 5	37274010_6_48	89,59	0,1	0,33	1,5	0
JARDINES DE JUAN XXIII	33037012_6_48	97,81	0,05	0,48	1,5	0
AA-IGUALADA	08102005_6_48	99,45	0,2	0,45	1,5	0
ARGANDA DEL REY	28014002_6_48	96,17	0,1	0,43	1,5	0
A8-MANRESA	08113007_6_48	100	0,23	0,5	1,5	0
ZAFRA	06158001_6_48	76,99	0,011	0,26	1,5	0
PLAZA DE ESPAÑA	28079004_6_48	99,18	0,23	0,53	1,4	0
CASTILLO DE BELLVER	07040003_6_48	86,3	0,2	0,98	1,4	0
CARTUJA	11020003_6_48	87,95	0,11	0,53	1,4	0
LOS ROSALES	21041010_6_48	96,71	0,42	0,75	1,4	0
ALGECIRAS EPS	11004007_6_48	98,36	0,22	0,54	1,4	0
CALETILLA	38011004_6_48	92,88	0,1	0,24	1,4	0
AF-REUS	43123005_6_48	97,54	0,2	0,39	1,4	0
MORATALAZ	28079036_6_48	100	0,14	0,47	1,4	0
SANCHINARRO	28079057_6_48	99,73	0,2	0,4	1,4	0
LLANOPONTE	33004021_6_48	98,08	0,12	0,45	1,4	0
BARCELONA (PALAU REAL)	08019057_6_48	96,99	0,2	0,5	1,4	0
FAROLILLO	28079018_6_48	99,73	0,18	0,44	1,4	0
PURIFICACIÓN TOMÁS	33044032_6_48	97,54	0,25	0,55	1,3	0
CASTELLÓ-GRAU	12040010_6_48	83,29	0,038	0,34	1,3	0
SAN FERNANDO	11031001_6_48	95,34	0,25	0,64	1,3	0
MOMPEAN	30016020_6_48	83,29	0,13	0,59	1,3	0
AB-LLEIDA	25120001_6_48	94,52	0,2	0,34	1,3	0
BEASAIN	20019001_6_48	68,22	0,14	0,35	1,3	0
ALCOBENDAS	28006004_6_48	98,36	0,1	0,41	1,3	0
PLAZA DE LA CRUZ	31201013_6_48	97,54	0,29	0,51	1,2	0
SAMA I	33031032_6_48	98,91	0,19	0,5	1,2	0
MATADERO	33004048_6_48	93,7	0,12	0,49	1,2	0
TERUEL	44216001_6_48	56,17	0,1	0,38	1,2	0
ASOMADILLA	14021006_6_48	98,63	0,082	0,27	1,2	0
LUGO-FINGOY	27028005_6_48	96,71	0,1	0,18	1,2	0
MOLLABAO	36038005_6_48	96,44	0,1	0,32	1,2	0
MARBELLA ARCO	29069002_6_48	92,33	0,12	0,7	1,2	0
AVDA. MARCONI	11012002_6_48	97,26	0,26	0,59	1,2	0
JEDULA	11006002_6_48	91,51	0,11	0,62	1,2	0
POZO DULCE	21041016_6_48	95,34	0,37	0,62	1,2	0
PALACIO CONGRESOS	18087010_6_48	100	0,15	0,42	1,2	0
LEPANTO	14021007_6_48	97,26	0,056	0,54	1,2	0
LA FELGUERA	33031030_6_48	95,62	0,29	0,59	1,2	0
EC-MATARÓ	08121013_6_48	93,15	0,2	0,38	1,2	0
BE-TARRAGONA (PARC DE LA CIUTAT)	43148028_6_48	87,12	0,2	0,38	1,2	0
E1-TERRASSA	08279011_6_48	96,71	0,2	0,47	1,2	0
CASTELLÓ-PATRONAT D'ESPORTS	12040015_6_48	46,85	0,12	0,47	1,1	0
ZAPATÓN	39087003_6_48	98,63	0	0,33	1,1	0
IR-BADALONA	08015021_6_48	95,62	0,2	0,42	1,1	0
BLIMEA	33060003_6_48	95,62	0,051	0,37	1,1	0
FERROL	15036003_6_48	91,78	0,1	0,16	1,1	0
JEREZ-CHAPMN	11020004_6_48	93,15	0,16	0,25	1,1	0
MARISMAS DEL TITÁN	21041015_6_48	98,9	0,35	0,64	1,1	0
TOLEDO2	45168002_6_48	99,18	0,05	0,11	1,1	0
VUELTA LOS PÁJAROS-STA CRUZ DE TF	38038021_6_48	91,51	0,2	0,43	1,1	0
ALGETE	28009001_6_48	99,18	0,1	0,37	1,1	0
VALÈNCIA - BULEVARD SUD	46250050_6_48	24,38	0	0,28	1,1	0
BI-ALCOVER	43005002_6_48	94,8	0,2	0,25	1	0
PARQUE DE SAN JUAN-TELDE	35026003_6_48	99,45	0,1	0,12	1	0
ROGER DE FLOR	50297029_6_48	99,73	0,044	0,33	1	0
PRINCIPIES	41091016_6_48	92,88	0,11	0,48	1	0
R4-VANDELLÓS I L'HOSPITALET(ELS DEDALTS)	43162001_6_48	93,43	0,2	0,29	0,99	0
BARREDA	39087004_6_48	96,44	0,013	0,37	0,98	0
MEDITERRÁNEO	04013004_6_48	100	0,25	0,45	0,98	0

Nombre	Punto de muestreo	%_datos	Mínimo	Media	Máximo	Sup10
EL EJIDO	04902001_6_48	95,62	0,23	0,46	0,98	0
CAMPAMENTO	11033005_6_48	93,43	0,56	0,69	0,97	0
BAILÉN	23010002_6_48	98,08	0,08	0,23	0,97	0
ARCO DE LADRILLO II	47186027_6_48	96,71	0,1	0,18	0,96	0
I6-MONTCADA I REIXAC	08125002_6_48	92,06	0,2	0,44	0,96	0
VILADECANS-ATRIUM	08301004_6_48	99,45	0,2	0,34	0,95	0
PUIGMORENO	44013006_6_48	87,12	0,095	0,52	0,94	0
CTCC-TUDELA	31232002_6_48	99,45	0,13	0,33	0,93	0
BF-RUBÍ (CA N'ORIOI)	08184006_6_48	98,36	0,2	0,4	0,93	0
ARRASATE	20055001_6_48	69,59	0,14	0,35	0,91	0
MOTRIL	18140001_6_48	92,06	0,21	0,44	0,91	0
PARQUE LA GRANJA-STA CRUZ DE TF	38038026_6_48	91,51	0,29	0,46	0,9	0
VALÈNCIA-PISTA DE SILLA	46250030_6_48	72,33	0	0,3	0,89	0
TORREVIEJA	03133002_6_48	27,95	0,013	0,41	0,88	0
DURANGO	48027001_6_48	80,28	0,15	0,35	0,87	0
SAN CAETANO	15078008_6_48	93,15	0,1	0,21	0,87	0
ALACANT-EL PLÀ	03014006_6_48	93,15	0,013	0,24	0,86	0
BURGOS 1	09059003_6_48	77,26	0,1	0,18	0,86	0
TOME CANO	38038010_6_48	81,65	0,1	0,25	0,86	0
EL PRAT DE LLOBREGAT (CEM SAGNIER)	08169009_6_48	96,99	0,2	0,44	0,85	0
CAMPO DE FÚTBOL	13071015_6_48	65,48	0,097	0,33	0,85	0
GANDÍA	46131002_6_48	72,33	0,013	0,27	0,85	0
CASA PALACIO-PUERTO DEL ROSARIO	35017003_6_48	94,8	0,1	0,32	0,85	0
GALILEA	26066001_6_48	100	0,28	0,47	0,84	0
ALCALÀ DE GUADAIRA	41004006_6_48	95,07	0,14	0,33	0,84	0
ALAGÓN	50008001_6_48	78,36	0,1	0,33	0,84	0
A9-MARTORELL	08114006_6_48	99,45	0,2	0,36	0,83	0
TRUBIA	33044031_6_48	98,08	0,051	0,34	0,83	0
LA CIGÜEÑA	26089001_6_48	100	0,18	0,46	0,82	0
ELX-AGROALIMENTARI	03065006_6_48	91,23	0	0,22	0,8	0
ARENAL	36057019_6_48	91,78	0,1	0,26	0,8	0
BARRANCO HONDO	38011006_6_48	96,44	0,1	0,17	0,8	0
GARCÍA ESCÀMEZ-STA CRUZ DE TF	38038025_6_48	90,96	0,16	0,35	0,8	0
BK-BERGA (POLIESPORTIU)	08022006_6_48	83,84	0,2	0,29	0,79	0
EL PICARRAL	50297026_6_48	96,17	0,11	0,31	0,78	0
AW-VILANOVA I LA GELTRÚ	08307012_6_48	90,69	0,25	0,41	0,78	0
ALACANT - RABASSA	03014009_6_48	88,22	0	0,23	0,77	0
CAMPUS DEL CARMEN	21041017_6_48	92,06	0,087	0,37	0,77	0
JINÁMAR III FASE	35016010_6_48	92,88	0,1	0,3	0,74	0
FRAGA REDONDA (F-2)	15070006_6_48	93,7	0,1	0,18	0,74	0
ALACANT-FLORIDA-BABEL	03014008_6_48	92,88	0	0,23	0,73	0
BUÑOL CEMEX	46077006_6_48	78,63	0,025	0,19	0,73	0
GAVA	08089005_6_48	93,42	0,2	0,29	0,73	0
CORLAB 1	15030001_6_48	93,43	0,1	0,19	0,73	0
MAGDALENA (B-1)	15070002_6_48	93,97	0,1	0,24	0,72	0
LA LOMA-TELDE	35026004_6_48	99,45	0,1	0,31	0,71	0
VILLA DEL PRADO	28171001_6_48	98,36	0,15	0,37	0,71	0
CASA DE CAMPO	28079024_6_48	99,45	0,11	0,28	0,7	0
CTCC-FUNES	31107001_6_48	99,18	0,2	0,42	0,7	0
PARQUE EUROPA	48020003_6_48	75,07	0,14	0,28	0,69	0
ALZIRA	46017002_6_48	18,9	0	0,29	0,68	0
ALFARO	26011001_6_48	99,73	0,14	0,37	0,67	0
VILLAHARTA	14068001_6_48	80,82	0,27	0,39	0,66	0
BURJASSOT - FACULTATS	46078004_6_48	76,71	0,025	0,18	0,65	0
PARQUE LAS REHOYAS- LAS PALMAS DE GC	35016013_6_48	73,15	0,1	0,25	0,64	0
ALMASSORA-C. P. OCHANDO	12009007_6_48	97,53	0	0,16	0,64	0
SAGUNT PORT	46220003_6_48	59,18	0,013	0,29	0,64	0
VALÈNCIA-VIVERS	46250043_6_48	87,13	0	0,21	0,63	0
LA GRAMA-BREÑA ALTA	38008001_6_48	74,25	0,1	0,34	0,62	0
EL ATAZAR	28016001_6_48	96,99	0,1	0,27	0,6	0
PEDRO LEZCANO	35026001_6_48	96,71	0,1	0,21	0,6	0
BARRIO 630	13071017_6_48	65,21	0,05	0,059	0,6	0

Nombre	Punto de muestreo	%_datos	Mínimo	Media	Máximo	Sup10
RENOVALES	50297036_6_48	94,25	0,071	0,26	0,59	0
L'AMETLLA DE MAR - DEIXALLERIA	43013002_6_48	95,34	0,2	0,27	0,57	0
PATERNA-CEAM	46190005_6_48	99,45	0	0,18	0,57	0
ORIHUELA	03099002_6_48	17,81	0	0,21	0,56	0
VALÈNCIA - AVD. FRANCIA	46250047_6_48	90,14	0	0,25	0,56	0
BURRIANA	12032001_6_48	86,58	0	0,14	0,56	0
ARRÚBAL	26019001_6_48	98,36	0,22	0,4	0,55	0
SAGUNT-NORD	46220009_6_48	83,02	0	0,24	0,55	0
QUART DE POBLET	46102002_6_48	50,14	0	0,16	0,54	0
LAS FUENTEZUELAS	23050004_6_48	96,17	0,087	0,24	0,54	0
BENIDORM	03031002_6_48	96,99	0,05	0,21	0,53	0
ELX-PARC DE BOMBERS	03065007_6_48	93,15	0	0,16	0,53	0
ALBACETE	02003001_6_48	88,77	0,05	0,12	0,53	0
SAGUNT CEA	46220010_6_48	95,62	0,038	0,11	0,52	0
ORUSCO DE TAJUÑA	28102001_6_48	99,73	0,1	0,27	0,5	0
BENICASSIM	12028001_6_48	98,63	0	0,14	0,5	0
PRADO REY	11026001_6_48	97,26	0,14	0,32	0,5	0
CASTELLÓ-ERMITA	12040009_6_48	58,63	0,025	0,22	0,49	0
EL PINÓS	03105001_6_48	16,44	0	0,18	0,48	0
VALDEREJO	01055001_6_48	63,29	0,11	0,21	0,47	0
ALCORA	12005005_6_48	98,63	0	0,18	0,47	0
EL PILAR-STA CRUZ DE LA PALMA	38037001_6_48	73,97	0,13	0,26	0,46	0
CARBONERAS	04032002_6_48	79,45	0,17	0,29	0,46	0
LA HIDALGA-ARAFO	38004001_6_48	94,8	0,1	0,13	0,45	0
CÁCERES	10037001_6_48	93,7	0,014	0,079	0,45	0
VALÈNCIA - MOLÍ DEL SOL	46250048_6_48	47,4	0	0,15	0,44	0
EL ATABAL	29067005_6_48	97,26	0,13	0,24	0,44	0
CIUDAD DEPORTIVA-ARRECIFE	35004002_6_48	11,78	0,1	0,26	0,44	0
PAGOETA	20016001_6_48	81,1	0,11	0,2	0,43	0
ALGAR DE PALÀNCIA	46028001_6_48	89,04	0	0,095	0,43	0
COSTA TEGUISE	35024001_6_48	92,06	0,1	0,23	0,41	0
SAN ANTONIO-BREÑA BAJA	38009001_6_48	98,63	0,1	0,14	0,41	0
VIVER	12140002_6_48	89,59	0	0,11	0,41	0
TORRE DE HÉRCULES	15030027_6_48	94,8	0,1	0,14	0,41	0
CAMPANILLAS CIFA	29067007_6_48	95,62	0,043	0,15	0,41	0
ALCOI - VERGE DELS LLIRIS	03009006_6_48	83,01	0	0,17	0,4	0
ONTINYENT	46184002_6_48	24,11	0,1	0,18	0,4	0
TORRE ENDOMENECH	12120001_6_48	2,19	0,25	0,33	0,4	0
VILAMARXANT	46256001_6_48	1,92	0,2	0,28	0,4	0
EL CIEGO	01022001_6_48	77,26	0,12	0,2	0,4	0
CIRAT	12046001_6_48	32,88	0	0,17	0,39	0
MONFRAGÜE	10182001_6_48	81,64	0,015	0,13	0,37	0
ARRECIFE	35004001_6_48	90,69	0,1	0,2	0,37	0
ALBALAT DELS TARONGERS	46010001_6_48	67,95	0	0,056	0,36	0
SORRIZO	15005010_6_48	97,81	0,1	0,19	0,36	0
POLIDEPORTIVO AFONSO-ARUCAS	35006001_6_48	99,45	0,1	0,13	0,35	0
DEPÓSITO LA GUANCHA-CANDELARIA	38011007_6_48	99,45	0,1	0,13	0,35	0
LA VALL D'UIXÓ	12126003_6_48	0,82	0,2	0,29	0,35	0
MONTSEC (OAM)	25196001_6_48	94,25	0	0,11	0,34	0
COMPOSTELA	15078007_6_48	79,18	0,1	0,11	0,32	0
MONTSENY (LA CASTANYA)	08137001_6_48	96,71	0	0,16	0,3	0
IGUESTE	38011005_6_48	98,36	0,1	0,1	0,28	0
CASPE	50074001_6_48	91,23	0,061	0,13	0,27	0
CENTRO DE ARTE JUAN ISMAEL	35017001_6_48	94,25	0,1	0,13	0,24	0
EL CHARCO-PTO DEL ROSARIO	35017005_6_48	94,52	0,1	0,1	0,24	0
PARQUE DE LA PIEDRA	35017002_6_48	92,06	0,1	0,1	0,2	0
CASTILLO DEL ROMERAL	35019004_6_48	99,18	0,1	0,1	0,19	0
MÉDANO	38017001_6_48	15,34	0,1	0,11	0,19	0
ESCATRÓN	50101001_6_48	86,3	0,08	0,11	0,17	0
TORREBAJA	46242001_6_48	1,64	0	0,0085	0,025	0



ATMÓSFERA

7.1.12.1 OZONO O₃: Estadísticos de evaluación de ozono O₃ a partir de datos horarios, 2013

Nombre	Punto de muestreo	%_datos_verano	SUP120	Valor_26_m ax	P93,2	Media_sup120	Años media
LORCA	30024002_14_6	100	82	134	134	107	2011;2012;2013
EL ATAZAR	28016001_14_6	98,36	65	140	140	73	2011;2012;2013
ORUSCO DE TAJUÑA	28102001_14_6	99,45	63	133	133	71	2011;2012;2013
GUADALIX DE LA SIERRA	28067001_14_6	98,91	63	138	138	63	2011;2012;2013
ESTACIÓN DE LA SAGRA (ILLESCAS)	45081004_14_6	99,45	54	133	133	61	2011;2012;2013
ALGETE	28009001_14_6	98,91	50	133	133	59	2011;2012;2013
BB-PONTS	25172001_14_6	95,63	50	130	130	57	2011;2012;2013
BD-VIC (ESTADIE MUNICIPAL D'ATLETISME)	08298008_14_6	100	71	139	139	54	2011;2012;2013
BÉDAR	04022001_14_6	97,27	46	126	127	51	2011;2012;2013
VILAMARXANT	46256001_14_6	95,08	59	132	132	50	2012;2013
VILLAHARTA	14068001_14_6	85,79	52	127	128	50	2012;2013
SAN MARTIN DE VALDEIGLESIAS	28133002_14_6	97,81	37	125	126	49	2011;2012;2013
CAMPILLOS	29032001_14_6	100	61	132	135	48	2012;2013
AZUQUECA DE HENARES	19046001_14_6	93,44	42	129	131	47	2011;2012;2013
ALJARAFE	41059001_14_6	97,81	52	129	130	47	2011;2012;2013
ARGANDA DEL REY	28014002_14_6	97,81	50	130	130	46	2011;2012;2013
LA ALJORRA	30016018_14_6	96,17	20	118	119	46	2011;2013
MONTSEC (OAM)	25196001_14_6	91,8	47	131	132	46	2011;2012;2013
ALCANTARILLA	30005002_14_6	91,8	34	125	125	45	2012;2013
E8-MANLLEU	08112003_14_6	97,81	36	126	126	45	2011;2012;2013
ALGETE	28009001_14_8	98,91	43	129	130	44	2011;2013
MONTSENY (LA CASTANYA)	08137001_14_6	97,27	35	126	127	44	2011;2012;2013
MORELLA	12080007_14_6	84,15	39	125	127	44	2011;2012
TONA - ZONA ESPORTIVA	08283004_14_6	98,91	43	132	132	42	2011;2013
MAJADAHONDA	28080003_14_6	98,91	48	133	133	41	2011;2012;2013
EL ARENOSILLO	21050002_14_6	94,54	44	129	130	41	2011;2012;2013
CTCC-TUDELA	31232002_14_6	97,81	35	127	129	41	2011;2012;2013
ALCORCÓN	28007004_14_6	98,91	62	141	141	40	2011;2012;2013
BF-RUBÍ (CA N'ORIO)	08184006_14_6	97,27	39	129	129	40	2011;2012;2013
VILLAR DEL ARZOBISPO	46258001_14_6	96,72	40	125	125	39	2011;2012;2013
VÍZNAR	18189999_14_6	95,08	58	130	131	38	2011;2012;2013
CÁCERES	10037001_14_6	95,63	0	95	96	37	2011;2012;2013
LAS FUENTEZUELAS	23050004_14_6	95,63	35	123	123	37	2011;2012;2013
ALCOI - VERGE DELS LLIRIS	03009006_14_6	78,69	6	113	114	36	2011;2012
EL PINÓS	03105001_14_6	93,99	39	126	127	36	2012;2013
ASOMADILLA	14021006_14_6	98,36	56	130	130	35	2011;2012;2013
DOÑANA	21005999_14_6	93,44	65	134	135	35	2011;2012;2013
BC-LA SÈNIA	43044003_14_6	100	35	123	123	35	2011;2012;2013
ALCALÁ DE HENARES	28005002_14_6	98,36	26	121	123	34	2011;2012;2013
AR-SANTA MARIA DE PALAUTORDERA	08259002_14_6	100	28	121	121	34	2011;2012;2013
ZORITA	12141002_14_6	99,45	22	119	121	34	2011;2012
TORREJON DE ARDOZ	28148004_14_6	96,72	32	123	123	34	2011;2012;2013
ALBALAT DELS TARONGERS	46010001_14_6	96,72	39	125	125	34	2011;2012;2013
BARAJAS - PUEBLO	28079027_14_6	100	60	134	134	33	2011;2012;2013
ALCOBENDAS	28006004_14_6	97,81	31	126	126	33	2011;2012;2013
VALDEREJO	01055001_14_6	87,98	24	120	125	33	2011;2012;2013
GAVA	08089005_14_6	95,08	34	122	122	33	2011;2012;2013
NOIA	15057999_14_6	97,27	26	121	121	32	2011;2012;2013
PLASENCIA	10148001_14_6	91,26	39	128	131	32	2011;2012;2013
CAMPO DE FÚTBOL	13071015_14_8	34,97	11	108	122	32	2011;2012
CASTELLÓ-PENYETA	12040008_14_6	92,35	32	125	125	32	2013
VINARÓS PLATAFORMA	12138002_14_6	87,98	32	123	126	32	2013
ZARRA	46263999_14_6	95,63	43	125	126	32	2011;2012;2013
CTCC-FUNES	31107001_14_6	98,36	25	120	120	32	2011;2012;2013
CEMENTOS PORTLAND 2	34023004_14_6	92,9	26	121	122	32	2011;2012;2013
ÁVILA 2	05019002_14_6	96,72	32	124	124	32	2013
MONFRAGÜE	10182001_14_6	95,63	48	130	132	30	2011;2012;2013
ZAFRA	06158001_14_6	81,97	37	126	127	30	2011;2012
AZ-BELLVER DE Cerdanya	25051001_14_6	97,81	37	123	123	30	2011;2012;2013
VILLANUEVA DEL ARZOBISPO	23097001_14_6	99,45	21	120	120	30	2012;2013
EL PARDO	28079058_14_6	100	55	131	131	30	2011;2012;2013
JUAN CARLOS I	28079059_14_6	98,36	40	131	131	29	2011;2012;2013
EL BOTICARIO	04013005_14_6	100	40	124	124	29	2011;2012;2013
MEDINA DEL CAMPO	47085003_14_6	82,51	18	118	118	28	2011;2012
CENTRO	41091019_14_6	90,71	29	121	122	28	2011;2013
AY-GANDESA	43064001_14_6	100	44	124	124	28	2011;2012;2013
CAMPISÁBALOS	19061999_14_6	93,99	17	117	118	28	2011;2012;2013
MÉRIDA	06083001_14_6	99,45	45	132	133	28	2011;2012;2013
GUADALAJARA	19130001_14_6	90,71	3	100	100	28	2011;2012;2013
COLMENAR VIEJO	28045002_14_6	99,45	32	123	123	28	2011;2012;2013
ESCATRÓN	50101001_14_6	87,98	14	108	112	28	2011;2012;2013
TRES OLIVOS	28079060_14_6	100	47	129	129	28	2011;2012;2013
CEMENTOS PORTLAND 1	34023003_14_6	93,44	27	122	122	27	2012;2013
VILADECANS-ATRIUM	08301004_14_6	94,54	21	118	118	27	2011;2012;2013
BK-BERGA (POLIESPORTIU)	08022006_14_6	90,71	35	126	128	27	2011;2012;2013
SAN PABLO DE LOS MONTES	45153999_14_6	98,91	33	125	125	27	2011;2012;2013
CIUDAD DEPORTIVA	18021001_14_6	95,63	26	121	121	27	2012;2013
CAUDETE DE LAS FUENTES	46095001_14_6	94,54	12	116	116	27	2011;2012;2013
PEÑAUSENDE	49149999_14_6	99,45	29	123	123	26	2011;2012;2013
CASA DE CAMPO	28079024_14_6	100	66	136	136	26	2011;2012;2013
CABO DE CREUS	17032999_14_6	93,99	20	112	114	26	2011;2012;2013
ARCOS	11006001_14_6	92,35	14	116	116	26	2012;2013

Nombre	Punto de muestreo	%_datos_verano	SUP120	Valor_26_m ax	P93,2	Media_sup120	Años media
BJ- GUIAMETS	43070001_14_6	100	34	122	123	26	2011;2012;2013
SEGOVIA 2	40194002_14_6	97,27	34	128	128	25	2011;2012;2013
SANTA CLARA	41091015_14_6	98,91	37	124	124	25	2011;2012;2013
CORATXAR	12093004_14_6	36,61	5	110	114	25	2011;2012
ONTINYENT	46184002_14_6	78,14	2	108	109	25	2012
MATALASCAÑAS	21005002_14_6	96,72	26	121	121	25	2011;2012;2013
TORRELISA	22190001_14_6	99,45	18	115	115	25	2011;2012;2013
VILLA DEL PRADO	28171001_14_6	98,91	47	133	136	24	2011;2012;2013
GALILEA	26066001_14_6	97,81	9	109	109	24	2011;2012;2013
AV-BEGUR	17013001_14_6	92,35	23	118	119	24	2011;2012;2013
AX-SANTA PAU	17184001_14_6	95,63	24	120	120	24	2011;2012;2013
AL-AGULLANA	17001002_14_6	100	26	121	121	24	2011;2012;2013
CUENCA	16078001_14_6	100	19	119	119	24	2011;2012;2013
CAMPO DE FÚTBOL	13071015_14_6	95,63	8	109	110	24	2011;2012;2013
TOLEDO2	45168002_14_6	77,6	47	132	133	24	2011;2012
SANT JORDI	12099001_14_6	92,35	11	115	115	24	2011;2012;2013
SALAMANCA 6	37274011_14_6	97,27	19	117	117	23	2011;2012;2013
MEDINA DE POMAR	09209001_14_6	94,54	4	107	108	23	2011;2012;2013
RENAULT 4	34225001_14_6	93,44	22	118	120	23	2011;2012;2013
CAMPOHERMOSO	04066004_14_6	100	15	116	116	23	2011;2012;2013
SAN JERÓNIMO	41091017_14_6	98,36	36	124	125	23	2011;2012;2013
BERMEJALES	41091018_14_6	93,44	35	124	124	23	2011;2012;2013
ENSANCHE DE VALLECAS	28079054_14_6	99,45	37	124	124	23	2011;2012;2013
LA CEROLLERA	44077001_14_6	96,72	28	121	121	23	2011;2012;2013
EL MAILLO	37177001_14_6	92,9	16	115	116	22	2012;2013
ELS TORMS	25224999_14_6	95,63	23	119	119	22	2011;2012;2013
PUNTA UMBRÍA	21060002_14_6	88,52	40	127	128	22	2011;2012;2013
PRADO REY	11026001_14_6	98,36	19	117	118	22	2011;2012;2013
MÓSTOLES	28092005_14_6	98,36	46	129	129	22	2011;2012;2013
BURRIANA	12032001_14_6	98,36	11	114	115	22	2011;2012;2013
BENIDORM	03031002_14_6	99,45	30	121	121	22	2011;2012;2013
LOUSEIRAS (B-2)	27033001_14_6	97,27	20	115	116	21	2011;2012;2013
BI-ALCOVER	43005002_14_6	98,36	23	117	118	21	2011;2012;2013
ALCALÁ DE GUADAIRA	41004006_14_6	98,91	24	120	120	21	2011;2012;2013
LEGANÉS	28074007_14_6	96,72	35	124	125	21	2011;2012;2013
VILLAREJO DE SALVANES	28180001_14_6	98,36	30	122	123	21	2011;2012;2013
GETAFE	28065014_14_6	98,91	21	118	120	21	2013
VILLA DEL PRADO	28171001_14_8	98,91	37	125	125	20	2011;2012;2013
CIRAT	12046001_14_6	88,52	24	119	122	20	2011;2013
ORIHUELA	03099002_14_6	75,96	18	119	121	20	2011
MAHÓN	07032999_14_6	93,99	23	120	120	20	2011;2012;2013
LA ROBLA	24134006_14_6	98,36	32	126	127	19	2011;2012;2013
ELX-AGROALIMENTARI	03065006_14_6	95,08	16	118	118	19	2011;2012;2013
SANGUESA	31216001_14_6	95,63	6	114	114	19	2012;2013
HOSPITAL JOAN MARCH	07010001_14_6	92,9	37	126	127	19	2011;2013
LA ORDEN	21041008_14_6	91,8	35	124	126	19	2012;2013
ALGAR DE PALÁNCA	46028001_14_6	100	18	117	117	18	2013
ALCORA	12005005_14_6	97,27	12	114	115	18	2011;2012;2013
FERNÁN PÉREZ	04066008_14_6	99,45	18	118	119	18	2013
TALAVERA DE LA REINA	45165003_14_6	90,16	0	86	87	18	2011;2012;2013
EC-MATARÓ	08121013_14_6	98,36	23	120	120	18	2011;2012;2013
ALCUDIA I	07003004_14_6	63,39	15	111	122	18	2011
AK-PARDINES	17125001_14_6	99,45	16	115	115	18	2011;2012;2013
PONFERRADA 4	24115015_14_6	97,81	22	118	119	17	2011;2012;2013
BUZANADA	38006002_14_6	98,91	33	123	123	17	2011;2012;2013
HUESCA	22125001_14_6	98,36	20	118	119	17	2011;2012;2013
ELDA-LACY	03066003_14_6	86,34	12	112	114	17	2011;2012;2013
ABANTO	48002001_14_6	97,81	32	124	125	16	2011;2013
ENERGYWORKS-VA 1	47186025_14_6	91,8	17	116	117	16	2012;2013
CASTELLÓ-GRAU	12040010_14_6	38,8	1	94	101	16	2011
ALFARO	26011001_14_6	100	21	117	117	16	2011;2012;2013
CARAVACA	30015001_14_6	100	17	118	118	16	2011;2012;2013
EL CIEGO	01022001_14_6	98,91	21	117	117	15	2011;2012;2013
ALACANT - RABASSA	03014009_14_6	98,91	4	101	102	15	2011;2012;2013
AC-SANT CELONI	08202001_14_6	95,63	28	122	122	15	2011;2012;2013
BURGOS 4	09059006_14_6	100	16	115	115	14	2011;2012;2013
EL ATABAL	29067005_14_6	96,17	19	117	117	14	2011;2013
DOS HERMANAS	41038001_14_6	84,7	13	113	113	14	2011;2012
EL RÍO	38006003_14_6	91,26	29	123	124	14	2011;2012;2013
SAGUNT-NORD	46220009_14_6	99,45	18	118	118	14	2011;2013
LOS TOJOS	39086001_14_6	97,81	18	117	117	14	2011;2012;2013
BUJARALOEZ	50059001_14_6	98,36	14	118	118	14	2011;2012;2013
LEÓN 4	24089010_14_6	92,9	8	101	101	14	2012;2013
LILLO	24070001_14_6	95,08	3	92	93	14	2011;2013
MOURENCE (C-9)	27065004_14_6	95,63	14	110	110	13	2011;2012;2013
SAN FERNANDO	11031001_14_6	96,72	14	116	116	13	2011;2012;2013
SIERRA NORTE	41088001_14_6	93,99	17	116	117	13	2011;2012;2013
ELX-PARC DE BOMBERS	03065007_14_6	95,63	19	117	118	13	2011;2012;2013
BURJASSOT - FACULTATS	46078004_14_6	95,63	21	117	119	13	2011;2012;2013
RETIRO	28079049_14_6	100	34	125	127	13	2011;2012;2013
PAGOETA	20016001_14_6	91,26	21	115	123	12	2011
ARANDA DE DUERO 2	09018002_14_6	89,07	25	120	123	12	2011;2012;2013
FUENLABRADA	28058004_14_6	99,45	12	111	111	12	2011;2012;2013
FAROLLILLO	28079018_14_6	100	31	123	123	12	2011;2012;2013
BARCARROTA	06016999_14_6	95,63	35	127	128	12	2011;2012;2013
ARANJUEZ	28013002_14_6	99,45	18	117	117	12	2011;2012;2013
VIVER	12140002_14_6	93,44	0	100	100	12	2011;2012;2013
CIUTADELLA DE MENORCA	07015001_14_6	83,06	27	123	130	12	2011

Nombre	Punto de muestreo	%_datos_verano	SUP120	Valor_26_m ax	P93,2	Media_sup120	Años media
A3-CONSTANTÍ	43047001_14_6	92,35	9	112	113	12	2011;2012;2013
RONDA DEL VALLE	23050003_14_6	95,63	22	118	120	12	2011;2012;2013
BAILÉN	23010002_14_6	97,81	10	114	114	12	2011;2012;2013
LA LÍNEA	11022005_14_6	94,54	18	113	114	12	2011;2012;2013
REINOSA	39059001_14_6	97,27	19	114	114	12	2011;2012;2013
COLLADO VILLALBA	28047002_14_6	96,17	23	120	120	12	2011;2012;2013
MAGDALENA (B-1)	15070002_14_6	91,8	9	102	102	11	2011;2012;2013
VEGA SICILIA	47186029_14_6	93,44	17	111	112	11	2011;2012;2013
E2: ALCORNOCALES	11008009_14_6	90,16	17	113	114	11	2011;2012;2013
CAN LLOMPART	07042001_14_6	89,62	17	114	116	11	2012;2013
SAN LUIS	07032001_14_6	90,16	17	116	117	11	2011;2012;2013
IR-BADALONA	08015021_14_6	97,81	23	118	119	11	2011;2012;2013
AB-LLEIDA	25120001_14_6	95,63	14	116	116	11	2011;2012;2013
PALACIO CONGRESOS	18087010_14_6	100	22	119	119	11	2011;2012;2013
LA JOYA	04066007_14_6	97,81	25	120	121	11	2011;2012;2013
CASPE	50074001_14_6	91,26	2	101	102	11	2011;2012;2013
PALENCIA 3	34120008_14_6	92,35	24	118	121	11	2011;2012;2013
RIVAS-VACIAMADRID	28123002_14_6	97,81	1	104	105	11	2011;2012;2013
A CABANA	15036004_14_6	93,99	14	113	113	10	2012;2013
PARQUE EUROPA	48020003_14_6	96,72	19	112	114	10	2011;2013
VILLALBA DE GUARDO	34214001_14_6	92,35	8	109	110	10	2011;2012;2013
CARTUJA	11020003_14_6	95,08	9	113	113	10	2011;2013
MOGUER	21050001_14_6	89,07	13	116	117	10	2011;2013
RODALQUILAR	04066003_14_6	92,9	36	122	125	10	2011;2012
INSTITUTO Nº 3	13071016_14_6	80,87	21	118	122	10	2011;2012
BARRANCO HONDO	38011006_14_6	98,36	10	110	110	10	2012;2013
IGUESTE	38011005_14_6	96,72	10	111	111	10	2012;2013
CALETILLA	38011004_14_6	99,45	12	109	109	10	2012;2013
ONDA	12084003_14_6	97,81	9	111	111	10	2011;2012;2013
LA VALL D'UIXÓ	12126003_14_6	91,26	4	101	102	10	2011;2012;2013
BADAJOS	06015001_14_6	98,91	0	88	88	10	2011;2012;2013
CORTIGUERA	24027001_14_6	98,91	14	112	112	10	2011;2012;2013
CARRACEDELO	24038001_14_6	95,08	14	112	112	10	2012;2013
RENAULT 1	47186022_14_6	90,16	10	109	109	10	2011;2012;2013
FRAGA REDONDA (F-2)	15070006_14_6	93,99	13	104	105	10	2011;2012;2013
ESTACION 2 (OESTE)	36057022_14_6	98,36	11	107	107	9	2011;2012;2013
ENERGYWORKS-VA 2	47186026_14_6	93,44	15	116	116	9	2011;2012;2013
CUADROS	24061001_14_6	89,07	16	115	116	9	2011;2012;2013
SANT JOAN DE DÉU	07040006_14_6	49,18	0	100	104	9	2011;2012
AVDA. MARCONI	11012002_14_6	97,81	11	115	116	9	2011;2012;2013
TRUBIA	33044031_14_6	98,36	13	104	106	9	2011;2012;2013
BARRIO DEL PILAR	28079039_14_6	100	20	118	118	9	2011;2012;2013
ARTURO SORIA	28079016_14_6	100	20	118	118	9	2011;2012;2013
MUNDAKA	48068001_14_6	92,35	28	122	124	8	2011
ITURRAMA	31201012_14_6	91,8	12	110	110	8	2011;2012;2013
PRADEJÓN	26117001_14_6	100	14	111	111	8	2011;2012;2013
PARQUE DE LA PIEDRA	35017002_14_6	91,8	8	106	107	8	2013
CALLE ANCHA	13071014_14_6	67,76	0	81	87	8	2011;2012
SA POBLA	07044001_14_6	100	6	108	108	8	2012;2013
POZOS	07032002_14_6	90,16	13	113	113	8	2011;2012;2013
AF-REUS	43123005_14_6	99,45	14	114	114	8	2011;2012;2013
GRANOLLERS	08096014_14_6	87,98	11	112	113	8	2011;2012;2013
AP-AMPOSTA	43014001_14_6	100	5	107	107	8	2011;2012;2013
EL EJIDO	04902001_14_6	96,17	18	118	118	8	2011;2012;2013
CARRANQUE	29067006_14_6	93,99	10	107	107	8	2011;2012;2013
ALAGÓN	50008001_14_6	97,27	12	111	111	8	2011;2012;2013
DEPÓSITO LA GUANCHA-CANDELARIA	38011007_14_6	100	13	114	114	8	2012;2013
TERUEL	44216001_14_6	92,35	10	113	113	8	2011;2012;2013
BENIGANIM	46062001_14_6	48,63	15	112	121	8	2011;2012
GANDÍA	46131002_14_6	99,45	7	113	113	8	2011;2012;2013
MONAGREGA	44051002_14_6	100	0	107	107	8	2011;2012;2013
GUARDO	34080004_14_6	97,81	11	106	106	8	2011;2012;2013
COSLADA	28049003_14_6	99,45	9	108	108	8	2011;2012;2013
SAN CAETANO	15078008_14_6	91,8	7	103	104	7	2011;2012;2013
IN-BARCELONA(VALL DHEBRON)	08019054_14_6	100	9	110	110	7	2012;2013
I4-SANT ADRIÀ DE BESÒS	08194008_14_6	96,17	9	108	108	7	2011;2012;2013
MOTRIL	18140001_14_6	96,72	9	112	115	7	2011;2012;2013
CIUDAD REAL	13034002_14_6	98,91	7	105	105	7	2011;2012;2013
BARRIO 630	13071017_14_6	22,4	1	85	109	7	2011;2012
NIEMBRO	33036999_14_6	97,81	2	105	106	7	2011;2012;2013
VILAFRANCA	12129001_14_6	94,54	0	101	102	7	2012;2013
VALDEMORO	28161001_14_6	99,45	12	109	109	7	2011;2012;2013
PLAZA DEL CARMEN	28079035_14_6	100	17	115	115	7	2011;2012;2013
ZAMORA 2	49275002_14_6	100	12	107	107	7	2011;2013
LUGO-FINGOY	27028005_14_6	96,72	6	100	101	6	2011;2012;2013
MIRANDA DE EBRO 2	09219002_14_6	100	15	113	113	6	2011;2012;2013
ARRÚBAL	26019001_14_6	98,91	3	87	87	6	2011;2012;2013
ALUMBRES	30016001_14_6	100	2	97	98	6	2011;2012;2013
SAMA I	33031032_14_6	98,91	0	94	94	6	2011;2012;2013
CAN MISSES	07026001_14_6	13,11	0	77	84	6	2011;2012
A8-MANRESA	08113007_14_6	100	11	108	108	6	2011;2012;2013
BE-TARRAGONA (PARC DE LA CIUTAT)	43148028_14_6	98,91	10	110	110	6	2012;2013
I6-MONTCADA I REIXAC	08125002_14_6	97,81	14	113	113	6	2011;2012;2013
RIO SAN PEDRO	11028001_14_6	93,44	13	112	112	6	2011;2012;2013
JEREZ-CHAPMN	11020004_14_6	91,26	7	114	114	6	2011;2012;2013
CAMPUS DEL CARMEN	21041017_14_6	84,7	20	116	119	6	2011;2012
MARBELLA ARCO	29069002_14_6	87,43	6	106	107	6	2013
ALBACETE	02003001_14_6	68,85	20	118	124	6	2011;2012

Nombre	Punto de muestreo	%_datos_verano	SUP120	Valor_26_m ax	P93,2	Media_sup120	Años media
MONZÓN	22158001_14_6	97,27	29	122	123	6	2011;2012
ALZIRA	46017002_14_6	100	2	108	108	6	2011;2013
SAGUNT PORT	46220003_14_6	67,76	1	93	97	6	2011;2012
AZPEITIA	20018001_14_6	98,91	5	106	109	6	2011
GOMEZ FRANQUEIRA	32054004_14_6	96,72	9	102	103	5	2011;2012;2013
VILLAVERDE	28079017_14_6	99,45	14	112	112	5	2011;2012;2013
FERNANDEZ LADREDA-OPORTO	28079056_14_6	97,27	14	112	112	5	2011;2012;2013
SAN BASILIO	30030007_14_6	100	3	110	110	5	2011;2012;2013
QUART DE POBLET	46102002_14_6	92,35	7	111	112	5	2011;2012;2013
DALT VILA	07026002_14_6	92,9	5	113	113	5	2013
A4-VILA-SECA	43171001_14_6	86,89	4	104	105	5	2011;2012;2013
AT-SANT CUGAT DEL VALLES	08205002_14_6	97,27	12	112	112	5	2011;2012;2013
I8-SANT VICENÇ DELS HORTS	08263001_14_6	98,36	9	112	112	5	2011;2012;2013
CAMPAMENTO	11033005_14_6	97,81	0	93	93	5	2011;2012;2013
COSTA TEGUISE	35024001_14_6	91,26	6	112	112	5	2011;2012;2013
TORRE ENDOMENECH	12120001_14_6	85,79	3	106	107	5	2011;2012;2013
ALACANT-FLORIDA-BABEL	03014008_14_6	100	8	115	115	5	2011;2012;2013
VALÈNCIA - MOLÍ DEL SOL	46250048_14_6	97,81	0	80	80	5	2011;2012;2013
VALÈNCIA-POLITÈCNIC	46250046_14_6	91,26	1	108	109	5	2011;2012;2013
TORREBAJA	46242001_14_6	75,96	0	96	98	5	2011
JARDINES DE JUAN XXIII	33037012_14_6	98,91	7	86	86	5	2011;2012;2013
MONTEVIL	33024031_14_6	100	5	109	109	5	2011;2012;2013
PURIFICACIÓN TOMÁS	33044032_14_6	97,81	4	106	106	5	2011;2012;2013
LA CIGÜEÑA	26089001_14_6	100	14	112	112	5	2011;2012;2013
O SAVIÑO	27058999_14_6	98,36	8	99	99	4	2011;2012;2013
MUSKIZ	48071002_14_6	100	0	88	89	4	2011;2012;2013
LARIO	24025001_14_6	99,45	1	105	105	4	2012;2013
AW-VILANOVA I LA GELTRÚ	08307012_14_6	88,52	6	108	108	4	2011;2012;2013
BARCELONA (PALAU REAL)	08019057_14_6	97,81	6	108	108	4	2012;2013
CÓBRE LAS CRUCES	41049001_14_6	97,81	7	106	107	4	2012;2013
EL CHARCO-PTO DEL ROSARIO	35017005_14_6	93,99	4	111	111	4	2013
ARRECIFE	35004001_14_6	90,71	5	106	107	4	2011;2012;2013
BLIMEA	33060003_14_6	95,08	2	98	98	4	2011;2012;2013
VALÈNCIA - BULEVARD SUD	46250050_14_6	98,36	1	99	99	4	2011;2012;2013
CASTELLÓ-PATRONAT D'ESPORTS	12040015_14_6	79,23	2	106	108	4	2012
CORTES DE PALLÀS	46099001_14_6	92,35	4	108	108	4	2013
CANGAS DE NARCEA	33011001_14_6	97,27	2	98	98	4	2011;2012;2013
COMPOSTELA	15078007_14_6	95,08	2	93	95	3	2011;2012;2013
CONGOSTO	24057003_14_6	95,63	4	106	106	3	2011;2012;2013
ZALLA	48096001_14_6	79,78	3	97	98	3	2011;2012
MERINÁN	33031029_14_6	97,27	0	87	88	3	2011;2012;2013
PARC BIT-PALMA	07040004_14_6	59,56	1	97	99	3	2011;2012
AA-IGUALADA	08102005_14_6	100	3	102	102	3	2011;2012;2013
CORTIJILLOS	11008008_14_6	98,36	0	94	95	3	2011;2012;2013
AGÜIMES	35002001_14_6	97,81	5	106	107	3	2011;2012;2013
EL PILAR-STA CRUZ DE LA PALMA	38037001_14_6	100	0	95	95	3	2011;2012;2013
CIUDAD DEPORTIVA-ARRECIFE	35004002_14_6	98,91	2	102	102	3	2011;2012;2013
PARQUE LA GRANJA-STA CRUZ DE TF	38038026_14_6	90,71	3	103	104	3	2012;2013
CENTRO DE ARTE JUAN ISMAEL	35017001_14_6	95,08	6	111	111	3	2012;2013
VINARÓS PLANTA	12138001_14_6	100	3	107	109	3	2013
LA FELGUERA	33031030_14_6	98,36	0	92	92	3	2011;2012;2013
BUÑOL CEMEX	46077006_14_6	98,36	4	102	102	3	2011;2012;2013
MOLLABAO	36038005_14_6	96,17	7	96	96	3	2011;2012;2013
ESCUELAS AGUIRRE	28079008_14_6	100	8	106	106	3	2011;2012;2013
PLAZA PASTORIZA	15005013_14_6	98,91	6	99	99	3	2011;2012;2013
ARENAL	36057019_14_6	92,35	0	100	100	2	2012;2013
CENTRO CIVICO	15005012_14_6	93,99	1	94	95	2	2011;2012;2013
TENA ARTIGAS-STA CRUZ DE TENERIFE	38038024_14_6	99,45	5	104	104	2	2012;2013
GARCÍA ESCÁMEZ-STA CRUZ DE TF	38038025_14_6	89,62	1	87	87	2	2012;2013
JINÁMAR III FASE	35016010_14_6	100	2	99	100	2	2011;2012;2013
ESTACIÓN DEL MEDITERRANEO	39008001_14_6	92,35	2	102	103	2	2011;2012;2013
ALACANT-EL PLÁ	03014006_14_6	82,51	3	101	103	2	2011;2012
VALÈNCIA-PISTA DE SILLA	46250030_14_6	100	0	88	88	2	2011;2012;2013
AGURAIN	01051001_14_6	90,16	2	102	104	2	2011;2013
CASTRO URDIALES	39020001_14_6	97,27	0	100	101	2	2011;2012;2013
LUGONES	33066003_14_6	96,17	0	88	89	2	2011;2012;2013
PLAZA DE TOROS	33044029_14_6	98,36	0	97	98	2	2011;2012;2013
RENOVALES	50297036_14_6	95,63	1	97	97	2	2011;2012;2013
TORRENT-SANTA EULALIA	07054001_14_6	89,07	0	97	98	2	2011;2013
AD-SABADELL (GRAN VIA)	08187012_14_6	99,45	6	103	103	2	2011;2012;2013
E1-TERRASSA	08279011_14_6	98,36	4	101	101	2	2011;2012;2013
TORNEO	41091009_14_6	93,99	3	97	99	2	2011;2012;2013
PALACIO DE DEPORTES	33044030_14_6	92,9	0	91	92	2	2011;2012;2013
CASA CUNA	38038012_14_6	90,16	2	103	104	2	2011;2012;2013
PUIGMORENO	44013006_14_6	97,81	1	98	98	2	2011;2012;2013
MOMPEAN	30016020_14_6	97,27	4	109	109	2	2011;2013
MURIEL DE LA FUENTE	42124001_14_6	100	27	121	121	2	2011;2012
FERROL	15036003_14_6	96,17	1	100	101	2	2011;2012;2013
TORRE DE HÉRCULES	15030027_14_6	92,35	4	101	103	1	2011;2012;2013
LLODIO	01036004_14_6	92,9	3	103	104	1	2011;2012;2013
S. VICENTE DE VIGO	15017002_14_6	96,72	2	91	91	1	2011;2012;2013
PLAZA DE LA CRUZ	31201013_14_6	95,63	3	103	103	1	2011;2012;2013
CASTELLÓ-ERMITA	12040009_14_6	96,17	1	99	100	1	2013
SANT VICENT DEL RASPEIG	03122005_14_6	84,15	8	105	106	1	2011
PATERNA-CEAM	46190005_14_6	41,53	10	110	116	1	2011;2012
SAGUNT CEA	46220010_14_6	97,81	1	102	103	1	2011;2012;2013
LOS CORRALES DE BUELNA	39025001_14_6	99,45	2	99	99	1	2011;2012;2013
TETUÁN	39075005_14_6	93,99	0	98	99	1	2011;2012;2013

Nombre	Punto de muestreo	%_datos_verano	SUP120	Valor_26_m ax	P93,2	Media_sup120	Años media
PLAZA DE LA GUITARRA	33004049_14_6	98,36	0	83	83	1	2011;2012;2013
LLARANES	33004020_14_6	99,45	0	92	92	1	2011;2012;2013
EL PICARRAL	50297026_14_6	97,27	0	92	93	1	2011;2013
IL-CIUTADELLA	08019050_14_6	97,81	1	94	94	1	2011;2012;2013
IJ-BARCELONA (GRACIA-SANT GERVASI)	08019044_14_6	98,91	2	86	86	1	2011;2012;2013
GUADARRANQUE	11033007_14_6	96,72	0	99	102	1	2011;2012;2013
PEDRO LEZCANO	35026001_14_6	100	1	99	99	1	2012;2013
POLIDEPORTIVO AFONSO-ARUCAS	35006001_14_6	98,91	2	104	104	1	2011;2012;2013
LA GRAMA-BREÑA ALTA	38008001_14_6	98,36	2	105	105	1	2011;2012;2013
SAN ANTONIO-BREÑA BAJA	38009001_14_6	100	1	99	99	1	2011;2012;2013
CASA PALACIO-PUERTO DEL ROSARIO	35017003_14_6	97,81	4	107	107	1	2011;2012;2013
VUELTA LOS PÁJAROS-STA CRUZ DE TF	38038021_14_6	88,52	0	85	86	1	2012;2013
MATADERO	33004048_14_6	95,08	0	70	71	1	2011;2012;2013
ROGER DE FLOR	50297029_14_6	100	1	98	98	1	2011;2012;2013
ZAPATÓN	39087003_14_6	97,81	2	98	98	1	2011;2012;2013
DEPÓSITO TRISTÁN-STA CRUZ DE TF	38038022_14_6	91,26	3	97	97	1	2011;2012;2013
LA LOMA-TELDE	35026004_14_6	100	2	102	102	1	2012;2013
LA HIDALGA-ARAFO	38004001_14_6	99,45	2	103	103	1	2011;2012;2013
PARQUE DE SAN JUAN-TELDE	35026003_14_6	100	3	101	102	1	2011;2012;2013
ROTXAPEA	31201014_14_6	98,36	1	101	101	1	2011;2012;2013
PALACIOS DEL SIL	24109001_14_6	95,63	0	73	74	1	2011;2012;2013
SORIA	42173001_14_6	99,45	1	104	106	1	2011;2012;2013
XOVE	27025015_14_6	88,52	1	100	102	0	
CORLAB 1	15030001_14_6	92,9	1	90	93	0	2011;2012;2013
CAMPELO	36041001_14_6	87,98	0	94	96	0	2013
SORRIZO	15005010_14_6	97,81	0	72	72	0	2013
LAZA	32039001_14_6	46,99	10	103	115	0	
SANT ANTONI DE PORTMANY	07046001_14_6	58,47	3	101	108	0	
FONERS	07040002_14_6	42,62	0	82	87	0	
CASTILLO DE BELLVER	07040003_14_6	75,41	46	127	129	0	
IH-BARCELONA(EIXAMPLE)	08019043_14_6	99,45	0	78	78	0	2011;2012;2013
CARTAYA	21021001_14_6	91,26	0	93	94	0	2013
MEDITERRÁNEO	04013004_14_6	96,17	0	99	100	0	2011;2012;2013
LOS BARRIOS	11008001_14_6	91,26	12	111	114	0	
ALGECIRAS EPS	11004007_14_6	96,72	1	100	101	0	2011;2012;2013
CONSTITUCIÓN	33024025_14_6	98,91	0	87	87	0	2011;2013
LLANOPONTE	33004021_14_6	97,81	0	68	68	0	2011;2012;2013
VALÈNCIA - AVD. FRANCIA	46250047_14_6	96,17	0	95	95	0	2011;2012;2013
VALÈNCIA-VIVERS	46250043_14_6	95,63	0	81	83	0	2013
TORREVIEJA	03133002_14_6	36,61	1	106	116	0	
DURANGO	48027001_14_6	96,17	0	67	68	0	2012;2013
ARRASATE	20055001_14_6	92,9	0	90	91	0	2011;2012;2013
PARQUE DE CROSS	39016003_14_6	97,81	0	91	91	0	2011;2012;2013
AVENIDA DE CASTILLA	33024027_14_6	96,72	0	93	93	0	2011;2012;2013
ARGENTINA	33024024_14_6	98,91	0	78	79	0	2011;2012;2013
HERMANOS FELGUEROSO	33024023_14_6	97,81	0	86	87	0	2011;2012;2013
MONZÓN CENTRO	22158002_14_6	0	0	63	72	0	
ALSASUA	31010001_14_6	98,91	8	106	109	0	
TOME CANO	38038010_14_6	36,61	0	82	84	0	2011;2012
TIO PINO-STA CRUZ DE TENERIFE	38038027_14_6	98,91	2	94	96	0	
SAN AGUSTÍN	35019001_14_6	97,81	0	100	100	0	2011;2012;2013
PLAYA DEL INGLÉS	35019002_14_6	96,17	0	85	85	0	2011;2012;2013
GALLETAS	38006001_14_6	97,81	0	103	103	0	2011;2012;2013
BALSA DE ZAMORA-LOS REALEJOS	38031001_14_6	84,15	1	92	95	0	2011;2012
PISCINA MUNICIPAL-STA CRUZ DE TF	38038023_14_6	100	1	97	97	0	2011;2012;2013
PARQUE LAS REHOYAS- LAS PALMAS DE GC	35016013_14_6	75,41	0	90	91	0	2011;2012
VALLADOLID SUR	47186032_14_6	92,9	12	113	116	0	
PUYO	20069004_14_6	66,12	0	96	100	0	
ATEGORRIETA	20069002_14_6	96,17	0	91	94	0	2011
AVENIDA TOLOSA	20069005_14_6	99,45	0	90	90	0	2011;2012;2013
BASAURI	48015002_14_6	98,36	0	86	91	0	2011
MAZARREDO	48020062_14_6	91,8	0	74	75	0	2012;2013
SANGRONIZ	48904002_14_6	99,45	0	91	91	0	2011;2012;2013

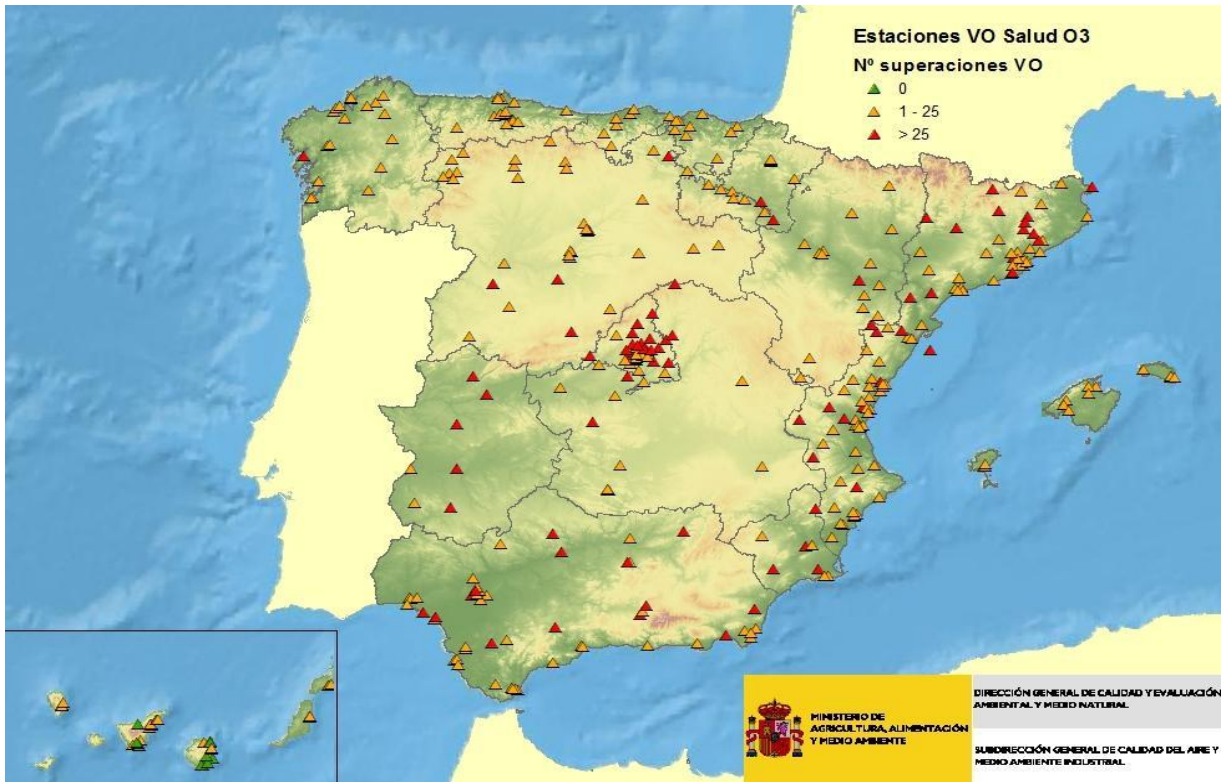

ATMÓSFERA

7.1.12.2 OZONO O₃: Estadísticos de evaluación de ozono O₃ a partir de datos máximos diarios octohorario, 2013

Nombre	Punto de muestreo	%_datos	Mínimo	Media	Máximo	Sup180	Sup240	%_Datos_AOT40	AOT40_cor	Media_AOT40	Años media
LORCA	30024002_14.6	98.93	19	83	167	0	0	99.46	39.267	36.424	2009:2010:2011:2012:2013
ESTACION DE LA SAGRA (ILLESCAS)	45081004_14.6	99.04	2	65	181	0	0	99.37	31.196	31.233	2011:2012:2013
ORUSCO DE TAJUNA	28102001_14.6	98.88	1	79	177	0	0	97.55	30.259	29.658	2009:2010:2011:2012:2013
VILAMARXANT	46256001_14.6	95.43	0	68	173	0	0	97.01	34.271	29.638	2012:2013
ALBALAT DELS TARONGERS	46010001_14.6	98.8	1	70	157	0	0	99.91	30.082	29.506	2012:2013
BEDAR	46022001_14.6	98.69	26	92	159	0	0	98.73	30.301	28.551	2011:2012:2013
BE-PONTS	23172001_14.6	97.99	1	58	172	0	0	96.11	26.731	28.538	2009:2010:2011:2012:2013
ALGETE	28008001_14.6	98.9	1	69	185	0	0	98.92	26.783	28.312	2009:2010:2011:2012:2013
CAMPILLOS	29032001_14.6	89.68	3	81	168	0	0	98.28	33.826	28.208	2009:2010:2011:2012:2013
LAS FUENTEZUELAS	23050004_14.6	97.4	4	77	156	0	0	98.37	26.619	27.780	2010:2012:2013
BD-VIC (ESTADIE MUNICIPAL D'ATLETISME)	08298008_14.6	99.72	1	53	225	28	0	99.46	33.639	27.652	2009:2010:2011:2012:2013
VILLAR DEL ARZOBISPO	46253001_14.6	97.67	11	76	177	0	0	97.55	27.649	28.807	2009:2010:2011:2012:2013
ALCANTARILLA	30005002_14.6	95.72	2	62	168	0	0	91.39	28.410	27.634	2009:2010:2012:2013
AZUQUECA DE HENARES	19046001_14.6	88.31	2	60	183	2	0	89.13	23.370	27.549	2009:2010:2011:2012:2013
TONA - ZONA ESPORTIVA	08283004_14.6	99.41	1	60	189	12	0	98.73	25.804	27.231	2010:2011:2013
EL ATAZAR	28016001_14.6	98	1	82	188	4	0	96.47	27.822	26.299	2009:2010:2011:2012:2013
ALJARRAFÉ	41059001_14.6	98.36	3	67	193	0	0	97.37	29.182	28.075	2009:2010:2011:2012:2013
MONTSEC (OAM)	25196001_14.6	93.57	32	94	167	0	0	92.93	28.445	25.720	2011:2012:2013
ZAFRA	06189001_14.6	92.82	8.16	83	156.2	0	0	93.93	25.786	25.596	2009:2010:2011:2012:2013
GUADALAJARA	19130001_14.6	91.52	2	47	143	0	0	95.92	8.979	25.499	2009:2010:2011:2012:2013
ZARRA	46263999_14.6	98.97	25.61	86	156.67	0	0	98.37	31.768	25.449	2009:2010:2011:2012:2013
VILLANUEVA DEL ARZOBISPO	23057001_14.6	93.89	9	66	154	0	0	96.22	23.348	25.322	2012:2013
BF-RUBI (CA NORIOL)	08184006_14.6	98.06	1	56	204	18	0	97.37	29.810	25.293	2009:2010:2011:2012:2013
BC-LA SENIA	43044003_14.6	98.62	33	85	152	0	0	99.37	28.998	25.291	2009:2010:2011:2012:2013
CIUDAD DEPORTIVA	18021001_14.6	96	3	58	149	0	0	98.82	23.994	25.287	2012:2013
MONTSENY (LA CASTANYA)	08137001_14.6	98.22	11	77	185	0	0	98.28	25.382	25.178	2009:2010:2011:2012:2013
VIZNAR	18189999_14.6	96.48	1	88	163.55	0	0	93.57	23.167	25.169	2009:2010:2011:2012:2013
VINARÓS PLATAFORMA	12138002_14.6	85.27	3	68	168	0	0	91.39	25.070	25.070	2010:2011:2012:2013
ALGETE	28009001_14.8	98.18	1	88	181	1	0	96.38	25.341	25.017	2009:2010:2011:2013
ÁVILA 2	05019002_14.6	98.01	4	70	165	0	0	99.09	24.977	24.977	2013
VILLAHARTA	14068001_14.6	94.32	13	83	155	0	0	86.23	29.471	24.964	2011:2012
EL PINOS	03105001_14.6	91	81	154	0	0	0	91.18	32.287	24.810	2009:2010:2011:2012:2013
EL BOTICARIO	04013005_14.6	99.53	3	75	149	0	0	99.28	29.374	24.696	2009:2010:2011:2012:2013
ASOMADILLA	14021006_14.6	98.44	4	66	162	0	0	95.38	28.634	24.220	2009:2010:2011:2012:2013
FERNÁN PEREZ	04066008_14.6	99.22	4	75	142	0	0	99.55	24.090	24.090	2013
ELS TORRES	25224999_14.6	98.04	2.83	75	154.36	0	0	97.46	22.452	24.038	2009:2010:2011:2012:2013
ARCOS	11006001_14.6	94.16	7	69	140	0	0	97.76	23.784	23.784	2010:2012:2013
JUAN CARLOS I	28079059_14.6	99.14	1	54	226	3	0	97.1	29.299	23.280	2010:2011:2012:2013
ALCOI - VERGE DELS LLIRIS	03009006_14.6	84.35	0	69	147	0	0	70.02	20.168	23.134	2010:2011:2012
CARAVACA	30015001_14.6	98.86	17	77	148	0	0	99.37	23.579	23.119	2009:2010:2011:2012:2013
GAVA	08089005_14.6	96.31	1	60	177	0	0	96.38	25.330	22.896	2011:2012:2013
CAMPOMORENO	04085004_14.6	99.77	2	69	140	0	0	99.54	22.781	22.781	2009:2010:2011:2012:2013
TOLEDO2	45168002_14.6	88.52	2	62	200	7	0	97.64	31.974	22.775	2009:2010:2011:2012:2013
MAJADAHONDA	28080003_14.6	98.79	1	62	182	1	0	97.19	21.822	22.616	2009:2010:2011:2012:2013
SANT ANTONI DE PORTMANY	07046001_14.6	49.72	1	66	132	0	0	80.43	10.410	22.587	2011
SANT JORDI	12099001_14.6	93.35	10	73	149	0	0	88.95	22.179	22.502	2009:2010:2011:2012
ALCALÁ DE GUADAIRA	094411_14.6	98.41	3	65	190	13	0	97.55	22.471	22.471	2010:2012:2013
CÁCERES	10037001_14.6	95.88	1	50	122.4	0	0	96.47	4.848	22.420	2009:2011:2012:2013
ESCATRÓN	50101001_14.6	85.92	1	56	152	0	0	93.48	15.129	22.283	2010:2012:2013
AR-SANTA MARIA DE PALAUTORDERA	08259002_14.6	99.28	1	50	184	1	0	99.46	22.088	22.225	2009:2010:2011:2012:2013
RODALQUILAR	04066003_14.6	97.21	6	83	144	0	0	97.92	25.911	22.171	2009:2010:2011:2013
AY-GANDESA	43054001_14.6	99.67	3	79	140	0	0	99.62	29.419	22.613	2009:2010:2011:2012:2013
CTCC-TUDELA	31232002_14.6	98.19	1	70	185	3	0	97.28	27.675	22.012	2009:2010:2011:2012:2013
GUADALIX DE LA SIERRA	28067001_14.6	98.84	1	69	208	4	0	98.28	29.633	21.942	2009:2010:2011:2012:2013
BK-BERGA (POLIESPORTIU)	08022006_14.6	96.06	2	65	199	5	0	87.23	21.695	21.837	2009:2010:2011
CAUDETE DE LAS FUENTES	46095001_14.6	95.67	0	69	149	0	0	99.64	20.488	21.733	2009:2010:2011:2012:2013
MORELLA	42083007_14.6	92.16	23	91	147	0	0	92.52	23.719	21.719	2009:2010:2012:2013
AZ-BELLVER DE CERDANYA	25051001_14.6	98.93	4	65	192	2	0	99.46	25.046	21.624	2009:2010:2011:2012:2013
SIERRA NORTE	41088001_14.6	97.37	3	63	151	0	0	97.28	19.365	21.549	2009:2010:2012:2013
E8-MANLLEU	08112003_14.6	99.43	1	45	197	8	0	98.64	18.813	21.494	2009:2010:2011:2012:2013
ALCALÁ DE HENARES	28005002_14.6	98.1	1	51	175	0	0	96.83	19.185	21.441	2009:2010:2011:2012:2013
ZORITA	12141002_14.6	80.85	0	66	150	0	0	90	23.889	21.237	2009:2010:2011:2012:2013
MONFRAGUE	10182001_14.6	93.52	3.43	70	164.7	0	0	99.82	25.906	21.224	2011:2012:2013
BENIDORM	03031002_14.6	99.48	20	82	159	0	0	98.91	27.426	21.204	2009:2010:2011:2012:2013
CENTRO	41091019_14.6	95.51	0	57	222	4	0	91.85	23.842	21.090	2009:2010:2011:2013
MERIDA	06083001_14.6	98.95	2.58	61	176.2	0	0	99.55	25.349	21.060	2009:2011:2012:2013
PRADO REY	11025001_14.6	98.67	19	84	140	0	0	99.46	20.848	20.848	2009:2010:2012:2013
BAILEN	23010002_14.6	97.25	2	58	139	0	0	96.2	19.662	20.837	2012:2013
EL PARDO	28079058_14.6	99.76	1	55	199	7	0	99.73	26.150	20.737	2010:2011:2012:2013
ALACANT - RABASSA	03014009_14.6	99.34	3	63	138	0	0	99.28	20.708	20.708	2010:2011:2012:2013
PLASENCIA	10148001_14.6	98.84	1.72	77	175.0	0	0	96.92	23.908	20.663	2011:2013
LA ALJORRA	30016018_14.6	96.06	1	70	152	0	0	97.01	20.653	20.653	2009:2010:2011:2013
EL ARENOSILLO	21050002_14.6	95.69	7	79	178	0	0	93.39	27.667	20.554	2009:2010:2011:2012:2013
ALGAR DE PALÁNCIA	46028001_14.6	99.81	6	69	149	0	0	99.91	23.292	20.494	2012:2013
BJ-GUAMETS	43070001_14.6	98.15	4	78	158	0	0	99.73	26.553	20.394	2009:2010:2011:2012:2013
ELDA-LACY	03066003_14.6	91.08	0	62	140	0	0	74.64	22.458	20.344	2010:2011:2012
CTCC-FINES	31107001_14.6	98.97	1	71	179	0	0	99.91	17.135	20.198	2009:2010:2011:2012:2013
CASTELLO-PENYETA	12040008_14.6	97.13	0	70	168	0	0	94.02	30.024	20.184	2009:2010:2013
CASA DE CAMPO	28079024_14.6	99.63	2	60	215	7	0	99.46	29.071	19.922	2009:2010:2011:2012:2013
SANTA CLARA	41091015_14.6	98.62	0	56	193	3	0	98.64	22.800	19.841	2010:2011:2012:2013
ALCORCÓN	28007004_14.6	98.82	1	59	192	0	0	97.46	24.175	19.624	2009:2010:2011:2012:2013
LA CEROLLERA	44077001_14.6	97.91	12	83	150	0	0	99.91	14.580	19.624	2009:2010:2011:2012:2013
HUESCA	22125001_14.6	93.16	1	63	150	0	0	98.73	19.140	19.566	2009:2012:2013
SEGOVIA 2	40194002_14.6	97.01	1	66	178	0	0	93.48	24.134	19.558	2010:2011:2012:2013
EL ATABAL	29067005_14.6	98.66	3	72	152	0	0	95.83	22.441	19.502	2009:2010:2011:2012:2013
SAN PABLO DE LOS MONTES	45153999_14.6	98.8	15.75	82	171.08	0	0	98.73	19.021	19.425	2009:2010:2011:2012:2013
ORRIUELA	12046001_14.6	87.63	4	69	140	0	0	90.53	19.403	19.403	2009:2010:2012:2013
ELX-AGROALIMENTARI	03065006_14.6	97.79	1	73	149	0	0	92.66	24.448	19.394	2009:2010:2011:2012:2013
COLMENAR VIEJO	42045002_14.6	98.82	1	61	195	4	0	97.64	18.210	19.307	2009:2010:2011:2012:2013
CAMPISABALOS	19061999_14.6	96.77	9.69	76	171.67	0	0	93.93	19.249	19.307	2009:2010:2011:2012:2013
BENIGNANI	40682001_14.6	53.03	3	61	154	0	0	49.18	28.498	19.291	2009:2011:2012

Nombre	Punto de muestreo	%_datos	Mínimo	Media	Máximo	Sup180	Sup240	%_Datos_AOT40	AOT40_cor	Media_AOT40	Años media
EL CIEGO	01022001.14.6	95.32	3	66	157	0	0	99.46	17.099	16.473	2009;2010;2011;2012;2013
PEÑASSENDE	49149989.14.6	98.64	13.9	77	161.52	0	0	97.74	17.842	16.426	2009;2010;2011;2012;2013
CORTES DE PALLÀS	46999001.14.6	95.39	5	69	147	0	0	95.29	16.414	16.414	2013
MONAGREGA	44051002.14.6	98.14	2	71	134	0	0	99.91	10.781	16.325	2009;2010;2011;2012;2013
CEMENTOS PORTLAND 2	34023004.14.6	95.92	2.3	64	166	0	0	92.39	20.185	16.303	2009;2011;2012;2013
GANDIA	46131002.14.6	97.84	5	65	145	0	0	99.64	19.839	16.240	2011;2012;2013
SAN BASILIO	30030007.14.6	99.46	2	49	158	0	0	99.73	15.550	16.191	2010;2011;2012;2013
SALAMANCA 6	37274011.14.6	96.59	1	62	155	0	0	99.83	19.053	16.180	2009;2010;2011;2012;2013
ALBACETE	02003001.14.6	60.64	2	70	161	0	0	88.04	23.558	16.103	2009;2010;2011;2012
RENAULT 4	34225001.14.6	95.69	2	65	172	0	0	92.39	18.357	15.960	2009;2010;2011;2012;2013
VIVER	12140002.14.6	97.39	1	60	122	0	0	95.92	10.746	15.603	2012;2013
AK-PARDINES	17125001.14.6	99.56	17	76	165	0	0	95.92	15.030	15.549	2008;2010;2011;2012;2013
CIUTADELLA DE MENORCA	07015001.14.6	99.22	1.65	79	198	0	0	93.84	22.321	15.332	2010;2011;2013
AB-LLEIDA	25120001.14.6	95.74	1	52	153	0	0	98.19	16.012	15.314	2009;2011;2012;2013
ALFARO	28011001.14.6	99.64	2.9	65	166	0	0	99.37	16.121	15.267	2009;2010;2011;2012;2013
TORRELLISA	22190001.14.6	94.18	22	77	144	0	0	98.55	14.785	15.255	2009;2010;2011;2012;2013
MOSTOLES	22992005.14.6	98.6	1	54	172	0	0	97.01	17.635	15.235	2009;2010;2011;2012;2013
SA ROBLA	47044001.14.6	99.54	2	64	145	0	0	100	16.736	15.006	2009;2011;2012;2013
PUIGMORENO	44013006.14.6	96.77	1	55	135	0	0	97.01	7.367	15.032	2009;2010;2011;2012;2013
VINARÓS PLANTA	12138001.14.6	95.14	1	61	142	0	0	99.64	15.004	15.004	2013
SANT VICENT DEL RASPEIG	03122005.14.6	90.03	3	56	143	0	0	72.55	14.714	14.971	2009;2010;2011
LEÓN 4	24088010.14.6	96	1	49	176	0	0	85.78	8.195	14.928	2010;2011;2012
A3-CONSTANTÍ	43047001.14.6	96.36	1	58	177	0	0	98.82	17.901	14.892	2009;2010;2011;2012;2013
SAN FERNANDO	11031001.14.6	97.99	3	74	158	0	0	96.92	19.392	14.852	2009;2010;2011;2012;2013
CASTELLÓ-GRAU	12040010.14.6	51.13	0	46	131	0	0	17.3	16.560	14.853	2010;2011
GETAFE	28065014.14.6	86.03	1	51	191	2	0	96.56	14.750	14.750	2010;2011
ALUMBRES	30016001.14.6	95.64	7	62	134	0	0	99.27	5.221	14.736	2009;2010;2011;2012;2013
LA ROBLA	24134006.14.6	98.25	3	69	177	0	0	96.56	18.905	14.656	2009;2010;2012;2013
FAROLILLO	28079018.14.6	99.73	1	49	210	3	0	99.55	20.255	14.639	2009;2010;2011;2012;2013
ZAMORA 2	49275002.14.6	99.68	1	56	160	0	0	99.37	14.438	14.548	2010;2011;2012;2013
PRADEJÓN	26117001.14.6	99.75	3	62	158	0	0	99.64	10.243	14.544	2009;2010;2011;2012;2013
MOTRIL	14640001.14.6	95.07	68	140	0	0	99	99.74	16.552	14.457	2009;2011;2012;2013
LA VALL D'UIXÓ	112126003.14.6	98.39	0	63	145	0	0	92.48	9.215	14.408	2011;2012
JEREZ-CHAPMÍN	12102004.14.6	93.83	2	66	146	0	0	94.11	18.100	14.242	2009;2010;2011;2012;2013
LOS BARRIOS	11008001.14.6	70.46	3	73	143	0	0	83.79	15.466	14.202	2010;2011
AC-SANT CELONI	08202001.14.6	95.66	1	43	179	0	0	98.28	22.134	14.172	2009;2010;2011;2012;2013
EC-MATARO	08121013.14.6	98.75	1	62	184	2	0	99.64	21.356	14.071	2009;2011;2012;2013
GRANOLLERS	08096014.14.6	95.7	1	42	168	0	0	91.76	14.999	14.041	2008;2010;2011;2012;2013
VALLADOLID SUR	47186032.14.6	71.74	2	56	164	0	0	96.65	14.030	14.030	2013
ARANJUEZ	28013002.14.6	98.78	1	55	171	0	0	96.92	18.367	14.009	2009;2010;2011;2012;2013
ARANDA DE DUERO 2	09018002.14.6	94.35	2	61	152	0	0	84.6	16.566	13.990	2010;2011;2012
TERUEL	44216001.14.6	93.07	1	65	170	0	0	93.75	16.707	13.864	2009;2010;2012;2013
RIVAS-VACIAMADRID	28123002.14.6	98.39	1	47	152	0	0	96.47	6.832	13.840	2009;2010;2011;2012;2013
VILLA DEL PRADO	28171001.14.6	97.76	1	67	175	0	0	98.01	22.238	13.839	2009;2010;2011;2012;2013
A CABANA	15036004.14.6	96.32	2	65	166	0	0	93.48	16.667	13.812	2011;2013
ALZIRA	46017002.14.6	99.54	0	58	134	0	0	100	14.520	13.799	2009;2010;2011;2013
AF-REUS	43123005.14.6	99.24	1	63	150	0	0	99.74	18.764	13.580	2009;2010;2011;2012;2013
CARRANQUE	29067006.14.6	97.18	3	61	141	0	0	90.58	13.475	13.578	2009;2010;2011;2012;2013
LEGANÉS	28074007.14.6	98.01	1	53	197	2	0	96.92	20.823	13.556	2009;2010;2011;2012;2013
BURGOS 4	09059006.14.6	99.19	1	65	169	0	0	99.28	15.261	13.527	2009;2010;2011;2012;2013
VILAFRANCA	12129001.14.6	90.79	28	74	129	0	0	99.09	10.227	13.487	2010;2013
AVI-MILANOVA I LA GELTRU	06307012.14.6	93.2	1	58	170	0	0	99.64	12.885	13.466	2009;2010;2011;2012;2013
BUNOL CEMEX	46077006.14.6	99.13	1	60	146	0	0	97.74	11.800	13.352	2009;2010;2011;2012;2013
ARRUBAL	26019001.14.6	99.26	10	50	160	0	0	97.46	4.138	13.291	2009;2010;2011;2012;2013
ALUCDIA I	07003004.14.6	56.6	2	70	156	0	0	63.68	18.587	13.258	2009;2010;2011
ALACANT-FLORIDA-BABEL	03014008.14.6	99.42	3	66	158	0	0	99.18	20.514	13.233	2009;2010;2011;2012;2013
AP-AMPOSTA	43014001.14.6	99.72	1	65	140	0	0	99.18	13.302	13.214	2011;2012;2013
RETIRO	28079049.14.6	99.28	1	50	198	6	0	99.91	21.428	13.149	2010;2011;2012;2013
TORRE ENDOMEÑECH	12120001.14.6	93.13	1	58	137	0	0	79.62	13.546	13.135	2010;2011;2012
BADAJOS	06015001.14.6	96.25	1	45	112.7	0	0	100	2.460	13.063	2009;2011;2012;2013
PALACIO CONGRESOS	18087010.14.6	99.35	3	55	156	0	0	98.82	19.303	12.912	2010;2011;2012;2013
VILLA DEL PRADO	28171001.14.6	97.6	1	63	140	0	0	97.74	18.865	12.872	2009;2010;2011;2012;2013
A4-VILA-SECA	43171001.14.6	91.34	1	58	150	0	0	80.43	11.849	12.834	2009;2010;2011;2012
FUENLABRADA	28058004.14.6	98.69	1	52	157	0	0	97.01	12.544	12.776	2009;2010;2011;2012;2013
RENAULT 1	47186022.14.6	95.04	1	55	155	0	0	90.4	12.359	12.766	2009;2010;2011;2012;2013
VALENCIA-POLITÈCNIC	46250046.14.6	82.94	0	59	132	0	0	99.82	14.673	12.684	2009;2010;2011;2012;2013
CEMENTOS PORTLAND 1	34022303.14.6	95.32	1	61	177	0	0	95.55	18.459	12.662	2009;2010;2012;2013
MOGUER	21050001.14.6	92.4	2	61	163	0	0	77.26	19.120	12.613	2011;2012;2013
CASPE	50074001.14.6	95.96	1	63	138	0	0	92.21	6.340	12.612	2011;2012;2013
BE-TARRAGONA (PARC DE LA CIUTAT)	43148028.14.6	99.18	1	56	154	0	0	98.1	14.797	12.563	2009;2010;2012;2013
LA ORDEN	21041008.14.6	87.98	1	72	172	0	0	93.12	22.875	12.476	2009;2010;2011;2012;2013
PATERNA-CEAM	46193005.14.6	64.43	2	60	140	0	0	17.21	22.336	12.460	2009;2010;2011;2012;2013
CAN MISSES	07026001.14.6	34.24	2	52	111	0	0	-	-	12.377	2010;2011;2012
IR-BADALONA	08015021.14.6	99.04	1	52	183	2	0	98.28	17.435	12.078	2009;2010;2012;2013
POZOS	07032002.14.6	92.88	2	71	163	0	0	95.38	15.071	12.067	2009;2011;2012;2013
MEDINA DE POMAR	09209001.14.6	92.26	4	60	146	0	0	94.57	7.657	12.057	2010;2012;2013
ALACÓN	50039001.14.6	97.88	1	53	150	0	0	96.74	12.947	12.025	2009;2010;2011;2012;2013
ARTURO SORIA	28079016.14.6	99.81	1	48	191	3	0	99.51	16.092	11.916	2009;2010;2011;2012;2013
VEGA SICILIA	47186029.14.6	96.39	1	53	169	0	0	98.73	12.437	11.850	2009;2010;2011;2013
AT-SANT CUGAT DEL VALLES	08205002.14.6	98.76	1	44	152	0	0	97.1	16.091	11.785	2009;2010;2011;2012;2013
EL CHARCO-PTO DEL ROSARIO	35017005.14.6	96.13	6	82	146	0	0	95.47	17.207	11.730	2012;2013
AVDA. MARCONI	11012002.14.6	97.89	0	71	162	0	0	96.2	16.245	11.652	2009;2010;2011;2012;2013
IS-SANT VICENÇ DELS HORTS	08283001.14.6	95.72	1	45	158	0	0	98.55	15.482	11.636	2009;2010;2011;2012;2013
COLLADO VILLALBA	28047002.14.6	98.21	1	48	167	0	0	96.01	9.793	11.602	2009;2010;2011;2012;2013
COBRE LAS CRUCES	10409001.14.6	98.9	0	58	143	0	0	98.01	13.902	11.587	2011;2012;2013
SAGUNT PORT	46220003.14.6	63.51	0	54	128	0	0	69.84	6.942	11.514	2009;2010;2011;2012
MÁRBELE ARCO	29083002.14.6	91.87	2	46	136	0	0	96.38	11.453	11.453	2013
BARCELONA	06016999.14.6	96.93	4.71	71	168.18	0	0	97.1	26.213	11.446	2009;2010;2011;2012;2013
BARCELONA (PALAU REAL)	08019057.14.6	98.21	3	58	152	0	0	96.56	13.023	11.429	2012;2013
PALENCIA 3	34120008.14.6	93.42	1	67	175	0	0	98.37	19.871	11.400	2009;2010;2011;2012;2013
LA LINEA	11022005.14.6	94.21	2	66	144	0	0	92.84	13.687	11.388	2009;2010;2011;2012;2013
EZ. ALORNOCALDES	11030909.14.6	93.29	7	63	145	0	0	90.55	17.132	11.370	2009;2010;2012;2013
SANT JOAN DE DELU	07040006.14.6	73.88	2	55	126	0	0	49.73	11.265	11	

Nombre	Punto de muestreo	%_datos	Mínimo	Media	Máximo	Sup180	Sup240	%_Datos_AOT40	AOT40_cor	Media_AOT40	Años media
MONTEVIL	33024031_14.6	99.7	1	55	150	0	0	99.37	9.860	7.671	2011:2012:2013
ALACANT-EL PLÁ	03014006_14.6	75.67	0	58	143	0	0	84.24	10.915	7.635	2009:2010:2011:2012
QUEJETA	38011005_14.6	97.37	1	74	140	0	0	94.83	11.613	7.613	2011:2012:2013
CASA PALACIO-PUERTO DEL ROSARIO	35017003_14.6	97.11	7	77	133	0	0	96.01	10.384	7.560	2011:2013
ROGER DE FLOR	50297029_14.6	99.4	0	49	140	0	0	99.64	7.161	6.853	2009:2010:2011:2012:2013
SORIA	42173001_14.6	98.8	5	65	135	0	0	99.55	9.689	6.838	2009:2010:2011:2012:2013
FERNANDEZ LADREDA-OPORTO	28079356_14.6	99.04	1	41	183	0	0	96.01	12.221	6.880	2010:2011:2012:2013
ALGECIRAS EPS	11004007_14.6	97.67	2	60	140	0	0	95.65	7.967	6.563	2010:2012:2013
PARQUE DE LA PIEDRA	35017002_14.6	92.33	2	75	140	0	0	95.83	10.448	6.514	2010:2012:2013
MOURENCE (C-9)	27065004_14.6	97.39	2	62	171	0	0	94.66	12.016	6.503	2009:2010:2011:2012:2013
CONGOSTO	24057003_14.6	97.97	4	67	146	0	0	95.92	8.253	6.466	2009:2010:2011:2012:2013
AZPETA	20018001_14.6	77.9	1	49	140	0	0	99.28	8.480	6.349	2009:2010:2011:2012:2013
E1-TERRASSA	08279012_14.6	98.95	1	47	158	0	0	98.01	8.224	6.321	2009:2010:2011:2012:2013
CENTRO DE ARTE JUAN ISMAEL	35017001_14.6	96.69	3	79	140	0	0	96.65	14.189	6.298	2010:2012:2013
SAN CAETANO	15078008_14.6	96.63	2.3	58	192	1	0	94.47	8.820	6.206	2009:2010:2011:2012:2013
VILLAVERDE	28079017_14.6	99.49	1	44	200	0	0	98.91	14.787	6.162	2010:2011:2012:2013
LA HIDALGA-ARAFO	38004001_14.6	95.28	3	68	133	0	0	99.18	7.397	6.149	2009:2010:2011:2012:2013
XOVÉ	27025015_14.6	99.14	2.1	61	131	0	0	98.01	6.037	6.037	2012:2013
AD-SABADELL (GRAN VIA)	08187012_14.6	99.1	1	44	153	0	0	98.01	7.663	6.012	2009:2010:2011:2012:2013
ARRECIFE	35004001_14.6	94.46	3	78	132	0	0	97.1	9.286	6.009	2010:2011:2012:2013
TORNEO	41091009_14.6	89.96	0	44	180	0	0	92.03	8.260	5.995	2009:2010:2011:2012:2013
ESCUELAS AGUIRRE	28079008_14.6	96.49	2	41	178	0	0	99.64	8.965	5.970	2009:2010:2011:2012:2013
MEDITERRANEO	004013004_14.6	95.93	2	59	121	0	0	98.1	8.464	5.955	2009:2010:2011:2012:2013
LA CIGÜEÑA	26089001_14.6	99.46	0.2	54	153	0	0	99.18	14.100	5.790	2009:2010:2011:2012:2013
ABANTO	48002001_14.6	95.55	1	68	166	0	0	98.55	16.810	5.733	2009:2010:2011:2013
COMPOSTELA	15078007_14.6	95.15	3	53	192	2	0	95.56	4.636	5.649	2009:2010:2011:2012:2013
ROTARPEA	31201014_14.6	99.09	1	52	178	0	0	95.74	5.974	5.555	2009:2010:2011:2012:2013
TRUBIA	33044031_14.6	99.23	1	52	175	0	0	98.1	9.314	5.545	2009:2010:2011:2012:2013
EL PICARRAL	50297026_14.6	98.38	0.64	45	127.3	0	0	99	3.176	5.510	2009:2010:2011:2013
ZALLA	48096001_14.6	85.27	1	50	148	0	0	62.32	3.789	5.357	2009:2010:2011:2012
LUGO-FINGOY	27028005_14.6	98.29	2	55	157	0	0	97.19	6.857	5.181	2009:2010:2011:2012:2013
FRAGA REDONDA (F-2)	15070006_14.6	96.57	10	70	137	0	0	99.37	9.107	5.146	2009:2010:2011:2012:2013
CORTULLLOS	11008008_14.6	96.14	13	65	126	0	0	97.1	2.603	5.129	2009:2010:2011:2012:2013
NIEMBRO	33036999_14.6	98.18	7.38	71	148.41	0	0	96.74	7.861	5.045	2009:2010:2011:2012:2013
MUSKIZ	48071002_14.6	97.98	1	53	124	0	0	99.37	2.419	5.038	2009:2010:2011:2013
TENA ARTIGAS-STA CRUZ DE TENERIFE	38038024_14.6	98.47	1	68	138	0	0	98.82	7.249	4.914	2012:2013
GÓMEZ FRANQUEIRA	32054004_14.6	95.86	1	38	135	0	0	93.36	4.036	4.809	2009:2010:2011:2012:2013
GUADARRANQUE	11033007_14.6	91.78	1	60	123	0	0	98.01	6.026	4.897	2009:2010:2011:2012:2013
PARQUE EUROPA	48020003_14.6	92.79	2	52	162	0	0	99	10.842	4.828	2009:2010:2011:2013
POLIDEPORTIVO AFONSO-ARUCAS	35006001_14.6	99.4	4	70	132	0	0	98.73	7.849	4.674	2010:2011:2012:2013
ARENAL	36057019_14.6	97	2	53	183	0	0	95.2	7.950	4.637	2010:2011:2012:2013
CASTRO URDIALES	39022001_14.6	97.85	0	62	141	0	0	96.2	5.234	4.635	2009:2010:2011:2012:2013
CAMPELO	36041001_14.6	96.52	0	57	145	0	0	93.93	4.554	4.554	2012:2013
PURIFICACIÓN TOMÁS	33044032_14.6	98.51	2	58	149	0	0	98.82	8.511	4.499	2009:2010:2011:2012:2013
VALENCIA-PISTA DE SILLA	46250003_14.6	99.28	0	48	117	0	0	99.55	2.256	4.477	2010:2011:2013
CIUDAD DEPORTIVA-ARRECIFE	35004002_14.6	93.96	3	74	131	0	0	96.65	7.753	4.389	2009:2010:2011:2012:2013
CALTILLA	38011004_14.6	98.59	1	53	140	0	0	98.83	10.883	4.360	2011:2012:2013
JARDINES DE JUAN XXIII	33037012_14.6	99.5	2	41	180	0	0	99.28	5.417	4.341	2009:2010:2011:2012:2013
CENTRO CIVICO	15005012_14.6	98.07	2	51	141	0	0	92.12	2.537	4.072	2010:2011:2012:2013
LA LOMA-TELDE	32062004_14.6	99.34	2	72	135	0	0	98.82	6.346	4.043	2012:2013
O SAVINAO	27058999_14.6	98.65	3.22	51	153	0	0	97.28	5.731	4.039	2009:2010:2011:2012:2013
SAMA I	33031032_14.6	99.48	3	42	128	0	0	97.37	3.887	3.984	2009:2010:2011:2012:2013
VALENCIA - AVD. FRANCIA	46250047_14.6	97.44	0	52	125	0	0	93.3	6.241	3.340	2009:2010:2011:2012:2013
DURANGO	48027001_14.6	89.91	0	28	117	0	0	96.47	-	3.915	2009:2010:2011:2012:2013
BLIMEA	33060003_14.6	97.75	5	47	148	0	0	97.37	5.805	3.858	2009:2010:2011:2012:2013
TORRE DE HÉRCULES	15030027_14.6	96.11	1	47	148	0	0	90.13	5.060	3.762	2009:2010:2011:2012:2013
PARQUE LA GRANJA-STA CRUZ DE TF	38038026_14.6	96.39	1	43	143	0	0	95.74	6.159	3.727	2012:2013
MOLLBAO	36038005_14.6	98.21	1	49	186	1	0	95.74	5.960	3.664	2009:2010:2011:2012:2013
SAN AGUSTÍN	35019001_14.6	99.38	3	63	119	0	0	99.18	5.786	3.644	2009:2010:2011:2012:2013
EL RÍO	38006003_14.6	92.7	2	74	143	0	0	99.82	7.593	3.622	2010:2011:2012:2013
AGÜMES	35002001_14.6	99.1	3	69	137	0	0	98.55	6.859	3.613	2009:2010:2011:2012:2013
ESTACIÓN DEL MEDITERRANEO	39008001_14.6	95.91	0	51	143	0	0	97.5	6.094	3.587	2009:2010:2011:2012:2013
SANGRONIZ	48040002_14.6	95.07	3	46	119	0	0	99.28	1.646	3.509	2010:2011:2012:2013
TIO PINO-STA CRUZ DE TENERIFE	38038027_14.6	83	1	62	132	0	0	99.64	3.440	3.440	2012:2013
BASAURI	48015002_14.6	78.57	2	39	120	0	0	90.76	2.195	3.396	2009:2010:2011:2013
PLAZA PASTORIZA	15005013_14.6	99.06	2	53	153	0	0	100	5.971	3.389	2011:2012:2013
IL-CIUTADELLA	08019050_14.6	97.49	1	43	142	0	0	97.74	2.559	3.359	2009:2010:2011:2012:2013
CANGAS DE NARCEA	33011001_14.6	98.7	2	52	145	0	0	99.09	4.758	3.260	2009:2010:2011:2012:2013
ZAPATÓN	39087003_14.6	99.22	1	51	152	0	0	97.46	5.648	3.245	2009:2010:2011:2012:2013
LOS CORRALES DE BUELNA	33025001_14.6	98.87	0	48	167	0	0	98.28	6.115	3.064	2009:2010:2011:2012:2013
PLAZA DE LA GUITARRA	30004049_14.6	98.87	4	41	110	0	0	98.82	3.96	2.997	2009:2010:2011:2012:2013
TETUAN	39075005_14.6	98.28	1	57	130	0	0	95.47	4.874	2.973	2009:2010:2011:2012:2013
LLARANES	33004020_14.6	98.6	3	46	124	0	0	99.37	2.373	2.966	2009:2010:2011:2012:2013
LA FELGUERA	33031030_14.6	99.47	2	42	138	0	0	99.55	3.377	2.898	2009:2010:2011:2012:2013
PARQUE DE CROSS	39016003_14.6	98.65	0	50	119	0	0	98.19	3.298	2.891	2009:2010:2011:2012:2013
FERROL	15036003_14.6	93.73	2	57	129	0	0	98.19	6.093	2.781	2009:2010:2011:2012:2013
LA GRAMA-BREÑA ALTA	38008001_14.6	98.32	1	64	136	0	0	98.19	5.818	2.737	2011:2012:2013
PALACIO DE DEPORTES	33044030_14.6	96.33	1	41	130	0	0	90.49	3.424	2.708	2009:2010:2011:2012:2013
AVENIDA TOLOSA	20069005_14.6	92.98	2	44	121	0	0	1.417	1.417	2.673	2009:2010:2012:2013
PLAZA DE TOROS	33044029_14.6	99.15	5	47	136	0	0	99.18	4.578	2.541	2009:2010:2011:2012:2013
PEDRO LEZCANO	35026001_14.6	96.95	1	70	133	0	0	97.64	5.655	2.539	2010:2012:2013
SAN ANTONIO-BREÑA BAJA	38008001_14.6	96.35	1	57	149	0	0	98.73	3.940	2.512	2010:2011:2012:2013
LILLO	24070001_14.6	96.35	1	53	149	0	0	98.73	4.938	2.442	2010:2012:2013
VALENCIA-VIVERS	46250043_14.6	85.54	0	41	137	0	0	96.47	2.397	2.436	2009:2010:2013
PARQUE DE SAN JUAN-TELDE	35026003_14.6	98.42	4	70	136	0	0	98.91	5.084	2.424	2009:2010:2011:2012:2013
CASA CUNA	38038012_14.6	95.91	1	61	145	0	0	93.12	3.216	2.422	2009:2010:2011:2012:2013
TOME CANO	38038010_14.6	67.94	7	50	121	0	0	97.5	2.17	2.388	2009:2010:2011:2012
BUZANADA	38006002_14.6	97.56	1	69	147	0	0	99.91	4.927	2.213	2010:2011:2012:2013
MERINÁN	33031029_14.6	99.2	2	39	115	0	0	98.37	2.175	2.094	2009:2010:2011:2012:2013
JINÁMAR III FASE	35018010_14.6	96.48	1	68	129	0	0	98.82	2.073	2.073	2010:2011:2012:2013
PLAZA DE LA CRUZ	31201013_14.6	96.77	1	48	144	0	0	97.19	4.107	2.068	2009:2010:2011:2012:2013
IH-BARCELONA (GRACIA-SANT GERVASI)	08019044_14.6	98.96	1	42	134	0	0	98.46	2.328	1.870	2009:2010:2011:2012:2013
BALSA DE ZAMORA-LOS REALES	38031001_14.6	82.65	9	64	130	0	0	96.92	4.6		

ATMÓSFERA

7.1.13.1 ARSÉNICO: Estadísticos de evaluación de arsénico As a partir de datos diarios, 2013

Nombre	Punto de muestreo	%_datos	Mínimo	Media	Máximo
PONFERRADA 4	24115015_17_M	1,64	0,22	4,2	11
CAMPUS DEL CARMEN	21041017_17_M	57,54	0,023	3,6	69
ESCOLA VERGE DEL ROCIO	08263006_17_M	14,52	0,55	3,3	17,03
MOGUER	21050001_17_M	15,07	0,16	2,7	13
VILA-REAL-PM	12135004_17_M	24,39	0,07	1,6	12,27
BURRIANA RESIDENCIA	12032005_17_M	26,3	0,14	1,5	5,99
IC-SANT ANDREU DE LA BARCA	08196001_17_M	14,52	0,55	1,4	12,19
EL ATAZAR	28016001_17_M	13,15	1,1	1,2	3,19
CAMPO DE FÚTBOL	13071015_17_M	1,1	0,7	1,2	1,85
EUGENI D'ORS	08211003_17_M	14,52	0,55	1,2	5,48
IS-EL PRAT (JARDINS DE LA PAU)	08169008_17_M	14,25	0,56	1,2	2,58
MÓSTOLES	28092005_17_M	45,21	1,1	1,1	1,1
MATALASCAÑAS	21005002_17_M	14,25	0,005	1,1	12
CENTRO INTEGRADO ARGANZUELA	28079061_17_M	43,57	0,33	1,1	5,74
TORREJON DE ARDOZ	28148004_17_M	48,5	1,1	1,1	1,47
ZONA UNIVERSITARIA	08019045_17_M	95,89	1	1	3,3
IN-BARCELONA(VALL DHEBRON)	08019054_17_M	95,89	1	1	5,1
PLAÇA UNIVERSITAT	08019028_17_M	93,97	1	1	5,3
BCN-IES VERDAGUER	08019055_17_M	84,66	1	1	6,3
IES GOYA	08019053_17_M	67,95	1	1	2,5
IJ-BARCELONA (GRACIA-SANT GERVASI)	08019044_17_M	96,17	1	1	4,9
I2-BARCELONA (POBLE NOU)	08019004_17_M	96,99	1	1	4,5
ID-BARCELONA	08019042_17_M	90,14	1	1	3
IH-BARCELONA(EIXAMPLE)	08019043_17_M	96,71	1	1	3,1
L'ALCORA-PM	12005004_17_M	26,03	0	0,97	5,28
ESCUELAS AGUIRRE	28079008_17_M	42,74	0,04	0,96	3,17
PRINCIPES	41091016_17_M	15,89	0,16	0,9	6,9
HOSPITAL JOAN MARCH	07010001_17_M	8,22	0,86	0,86	0,86
AJUNTAMENT	17022002_17_M	14,25	0,28	0,74	4,42
CASTILLO DE BELLVER	07040003_17_M	31,23	0,25	0,71	5,2
ALBACETE	02003001_17_M	1,1	0,7	0,7	0,7
TOLEDO2	45168002_17_M	0,82	0,7	0,7	0,7
CASTELLÓ-PATRONAT D'ESPORTS	12040015_17_M	38,63	0,04	0,69	3,16
PARQUE JOYERO	14021008_17_M	43,02	0,01	0,68	6,1
DIRECCIÓN DE SALUD	48020006_17_M	40,01	0	0,67	4,2
ESCOLA	08054001_17_M	14,52	0,54	0,66	1,55
E8-MANLLEU	08112003_17_M	14,25	0,26	0,66	1,63
FONERS	07040002_17_M	32,33	0,25	0,66	5,43
ONDA	12084003_17_M	37,26	0	0,64	2,65
MONTCADA-AJUNTAMENT	08125012_17_M	14,52	0,5	0,63	1,46
AJUNTAMENT	08307006_17_M	14,52	0,55	0,62	1,34
AA-IGUALADA	08102005_17_M	14,25	0,55	0,61	1,16
A3-CONSTANTÍ	43047001_17_M	14,25	0,56	0,6	1,42
TIANA	08282001_17_M	13,97	0,55	0,6	1,11
VALL D'ALBA PM	12124001_17_M	24,93	0	0,59	3,2
A4-VILA-SECA	43171001_17_M	14,8	0,55	0,59	0,95
AB-LLEIDA	25120001_17_M	14,8	0,56	0,59	0,97
AF-REUS	43123005_17_M	15,89	0,54	0,58	1,02
SANT JOSEP DE CALASSANÇ	08274004_17_M	13,7	0,54	0,58	0,96
ALCALÁ DE GUADAIRA	41004006_17_M	15,89	0,18	0,58	2,4
PONT DE VILOMARA I ROCAFORT	08182004_17_M	15,07	0,5	0,58	0,91
BREDA-CORREUS ANTIC	17027002_17_M	14,8	0,06	0,56	0,62
CAP EL TEMPLE	43155008_17_M	15,07	0,55	0,56	0,65
BK-BERGA (POLIESPORTIU)	08022006_17_M	14,25	0,06	0,55	0,58
AZ-BELLVER DE CERDANYA	25051001_17_M	14,52	0,54	0,55	0,57
PUNTE MAYORGA	11033010_17_M	60,82	0,005	0,55	7,2

Nombre	Punto de muestreo	%_datos	Mínimo	Media	Máximo
ESCUELAS PÚBLICAS	48902009_17_M	56,45	0,2	0,51	1,95
MEDITERRÁNEO	04013004_17_M	16,16	0,15	0,51	1,9
VALÈNCIA - BULEVARD SUD	46250050_17_M	24,94	0	0,49	8,06
CARRANQUE	29067006_17_M	13,7	0,13	0,49	2
MERIDA	06083001_17_M	19,73	0,04	0,49	2,91
TORNEO	41091009_17_M	15,89	0,05	0,49	1,9
GRANADA - NORTE	18087007_17_M	15,34	0,15	0,49	2,2
SAN FERNANDO	11031001_17_M	14,8	0,061	0,48	2,4
LEPANTO	14021007_17_M	15,89	0,058	0,44	1,2
AVDA. MARCONI	11012002_17_M	16,44	0,05	0,44	4,2
LA VALL D'UIXÓ	12126003_17_M	1,92	0,27	0,43	0,55
SANT JOAN DE DÉU	07040006_17_M	8,22	0,25	0,43	1,93
LA LÍNEA	11022005_17_M	15,62	0,077	0,43	1,7
BAILÉN	23010002_17_M	15,34	0,005	0,41	1,3
CIRAT	12046001_17_M	16,44	0,27	0,4	0,96
PARQUE DE CROSS	39016003_17_M	15,62	0,1807	0,39	2,8584
MARBELLA ARCO	29069002_17_M	14,25	0,1	0,39	6,1
POBLADO	14026002_17_M	13,15	0,005	0,38	0,99
TORRENT-SANTA EULALIA	07054001_17_M	7,4	0,25	0,38	2,02
VALÈNCIA-VIVERS	46250043_17_M	31,79	0,07	0,37	0,98
REINOSA	39059001_17_M	6,85	0,1808	0,36	1,9748
SAGUNT-NORD	46220009_17_M	39,46	0	0,35	1,23
BURJASSOT - FACULTATS	46078004_17_M	37,27	0	0,35	1,24
PZA. DEL CASTILLO	04032005_17_M	15,07	0,1	0,34	1,6
ALZIRA	46017002_17_M	30,42	0	0,32	1,35
BARREDA	39087004_17_M	15,34	0,1808	0,32	0,9317
PATERNA-CEAM	46190005_17_M	39,46	0	0,3	1,78
ALAGÓN	50008001_17_M	16,99	0,27	0,29	0,83
RONDA DEL VALLE	23050003_17_M	15,89	0,044	0,29	1,1
TRES MARZO	01059009_17_M	84,66	0,2	0,28	1,3
VILLAHARTA	14068001_17_M	15,89	0,005	0,28	0,95
PALACIO CONGRESOS	18087010_17_M	15,07	0,18	0,27	1,7
SANT JORDI	12099001_17_M	33,43	0	0,25	0,83
AVENIDA TOLOSA	20069005_17_M	86,03	0,2	0,25	1,1
ALCUDIA I	07003004_17_M	3,84	0,25	0,25	0,25
CAN MISSES	07026001_17_M	7,4	0,25	0,25	0,25
CÁCERES	10037001_17_M	16,44	0,04	0,25	0,96
ZAFRA	06158001_17_M	19,45	0,02	0,25	0,9
BADAJOS	06015001_17_M	15,89	0,02	0,23	0,79
MORELLA	12080007_17_M	34,52	0	0,22	0,69
ELX-PARC DE BOMBERS	03065007_17_M	38,08	0,05	0,22	0,75
CASTRO URDIALES	39020001_17_M	7,95	0,1808	0,22	0,6423
PLASENCIA	10148001_17_M	18,63	0,02	0,22	1,84
AGOST	03002002_17_M	23,56	0,05	0,21	0,58
SANT VICENT DEL RASPEIG	03122005_17_M	25,75	0,05	0,21	0,51
ELX-AGROALIMENTARI	03065006_17_M	39,45	0,01	0,2	1,01
ALACANT-EL PLÁ	03014006_17_M	38,9	0,05	0,2	0,5
MONFRAGÜE	10182001_17_M	18,9	0,02	0,19	1,01
CAMPILLOS	29032001_17_M	12,88	0,021	0,19	0,42
ALCOI - VERGE DELS LLIRIS	03009006_17_M	36,44	0,05	0,17	1,06
TORREBAJA	46242001_17_M	4,11	0	0,17	0,28
MAHÓN	07032999_17_M	15,07	0,05	0,17	0,54
MOMPEAN	30016020_17_M	92,89	0,13	0,16	0,81
NIEMBRO	33036999_17_M	16,44	0,05	0,16	0,51
TORREVIEJA	03133002_17_M	20	0	0,14	0,41
EL PINÓS	03105001_17_M	38,9	0	0,13	0,84
PALENCIA 3	34120008_17_M	0,55	0,04	0,045	0,05
BURGOS 1	09059003_17_M	1,64	0,03	0,03	0,03
SORIA	42173001_17_M	0,27	0,03	0,03	0,03

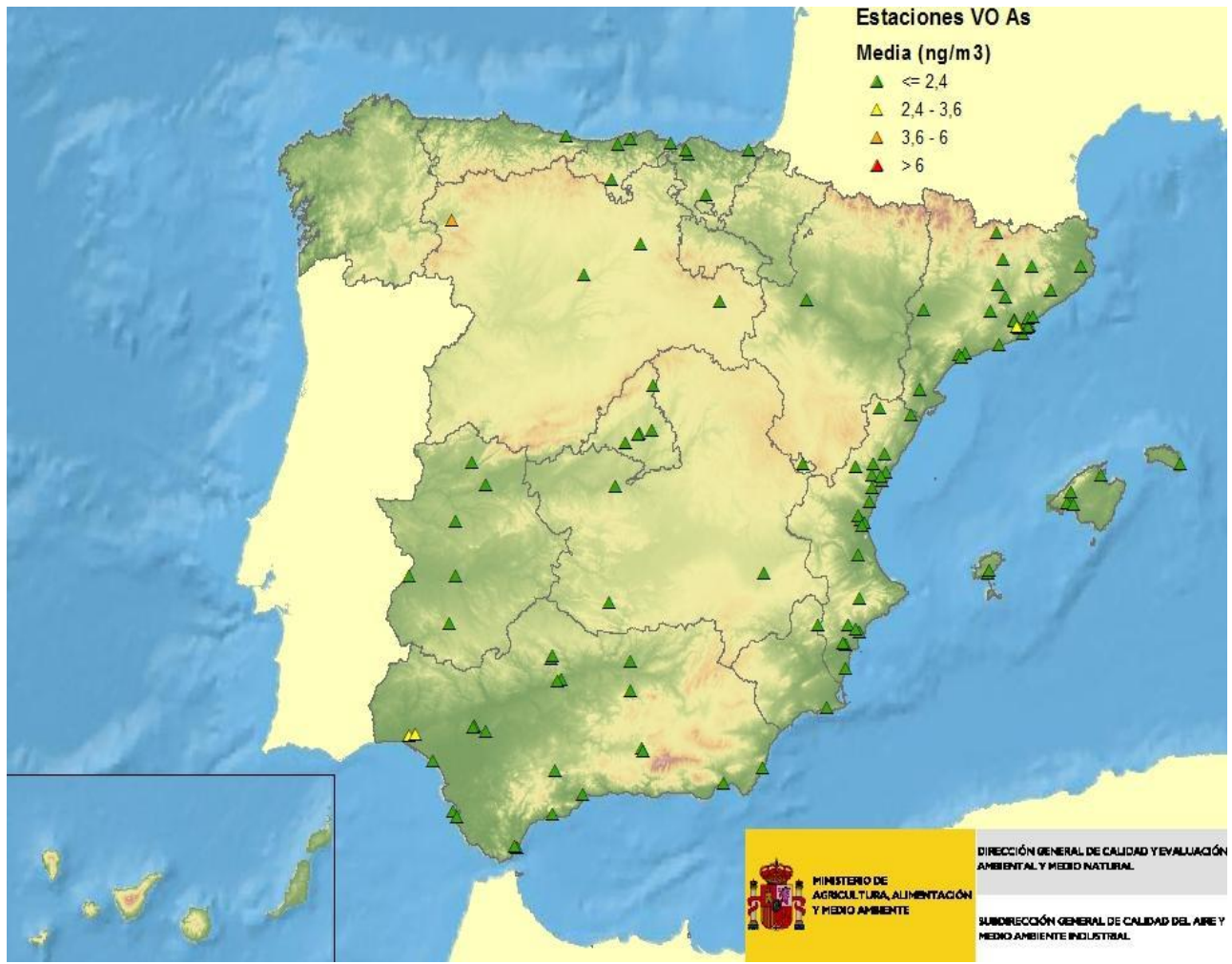

ATMÓSFERA

7.1.13.2 ARSÉNICO: Análisis autonómico de los niveles de la media anual de arsénico (valor límite anual), 2013

Comunidad Autónoma	<=1.2 (<=UEI/2)	1.2-2.4 (UEI/2-UEI)	2.4-3.6 (UEI-UES)	3.6-6 (UES-VOA)	>6 (>VOA)
ANDALUCÍA	21		2		
ARAGÓN	1				
ASTURIAS (PRINCIPADO DE)	1				
BALEARES (ISLAS)	8				
CANTABRIA	4				
CASTILLA Y LEÓN	3			1	
CASTILLA-LA MANCHA	3				
CATALUÑA	28	1	1		
COMUNIDAD VALENCIANA	23	2			
EXTREMADURA	6				
MADRID	5				
MURCIA (REGIÓN DE)	1				
PAÍS VASCO	4				

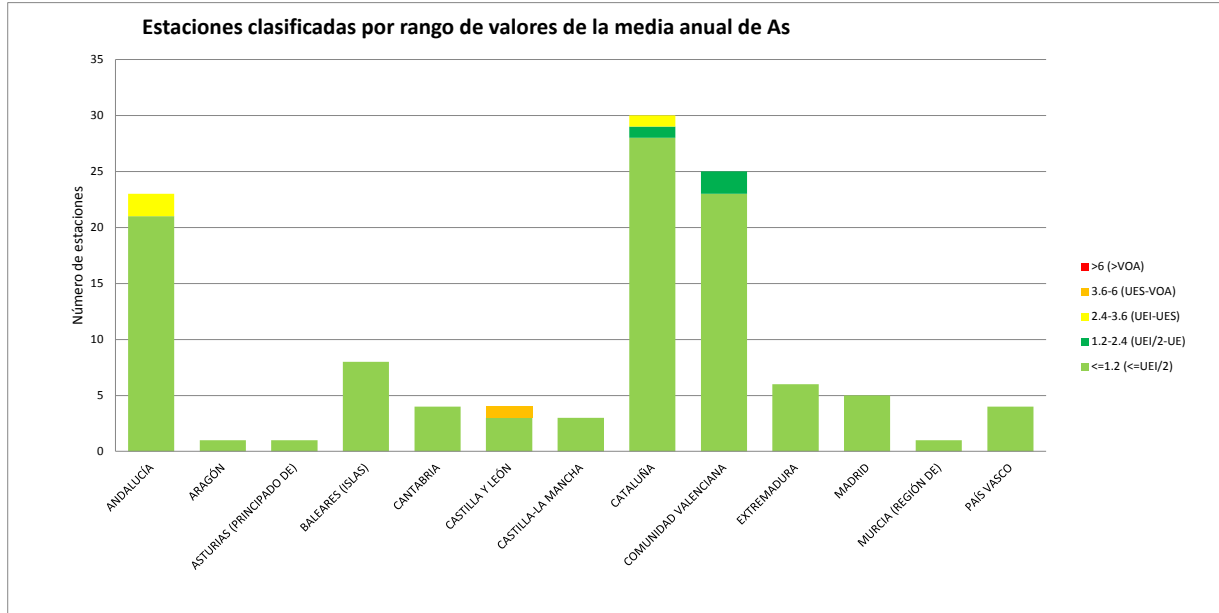

ATMÓSFERA

7.1.14.1 CADMIO: Estadísticos de evaluación de cadmio Cd a partir de datos diarios, 2013

Nombre	Punto de muestreo	%_datos	Mínimo	Media	Máximo
PARQUE JOYERO	14021008_28_M	43,02	0,005	4,2	56
PUENTE MAYORGA	11033010_28_M	60,82	0,005	1,1	30
CAMPUS DEL CARMEN	21041017_28_M	57,54	0,00095	0,89	10
ESCUELAS PÚBLICAS	48902009_28_M	56,45	0,2	0,84	6,84
ALBACETE	02003001_28_M	1,1	0,7	0,84	1,26
EUGENI D'ORS	08211003_28_M	14,52	0,1	0,75	2,5
E8-MANLLEU	08112003_28_M	14,25	0,1	0,7	6,8
TOLEDO2	45168002_28_M	0,82	0,7	0,7	0,7
CAMPO DE FÚTBOL	13071015_28_M	1,37	0,7	0,7	0,7
IS-EL PRAT (JARDINS DE LA PAU)	08169008_28_M	14,25	0,1	0,58	4
LEPANTO	14021007_28_M	15,89	0,052	0,51	4,4
ESCOLA VERGE DEL ROCIO	08263006_28_M	14,52	0,1	0,47	3,7
ZONA UNIVERSITARIA	08019045_28_M	95,89	0,4	0,41	0,8
I2-BARCELONA (POBLE NOU)	08019004_28_M	96,99	0,4	0,41	1,2
IJ-BARCELONA (GRACIA-SANT GERVASI)	08019044_28_M	96,44	0,4	0,41	1
IH-BARCELONA(EIXAMPLE)	08019043_28_M	96,71	0,4	0,41	0,9
ID-BARCELONA	08019042_28_M	89,87	0,4	0,41	0,9
BURRIANA RESIDENCIA	12032005_28_M	26,3	0	0,4	3,44
PLAÇA UNIVERSITAT	08019028_28_M	93,97	0,4	0,4	1
MOGUER	21050001_28_M	15,07	0,005	0,4	1,5
BCN-IES VERDAGUER	08019055_28_M	84,66	0,4	0,4	0,8
IN-BARCELONA(VALL DHEBRON)	08019054_28_M	95,89	0,4	0,4	0,7
IES GOYA	08019053_28_M	68,22	0,4	0,4	0,5
PARQUE DE CROSS	39016003_28_M	15,62	0,0903	0,36	5,9964
IC-SANT ANDREU DE LA BARCA	08196001_28_M	14,52	0,1	0,36	2,4
DIRECCIÓN DE SALUD	48020006_28_M	40,01	0	0,33	1,6
LA LÍNEA	11022005_28_M	15,62	0,005	0,29	2,3
HOSPITAL JOAN MARCH	07010001_28_M	7,67	0,28	0,28	0,28
MONTCADA-AJUNTAMENT	08125012_28_M	14,52	0,1	0,27	1,5
CENTRO INTEGRADO ARGANZUELA	28079061_28_M	43,57	0,03	0,26	1,5
AA-IGUALADA	08102005_28_M	14,25	0,1	0,23	5,5
VILA-REAL-PM	12135004_28_M	24,39	0	0,22	5,27
ESCOLA	08054001_28_M	14,52	0,1	0,22	1,4
AVENIDA TOLOSA	20069005_28_M	86,03	0,2	0,2	0,5
AVDA. MARCONI	11012002_28_M	16,44	0,04	0,2	3,2
BREDA-CORREUS ANTIC	17027002_28_M	14,8	0,1	0,2	2
TRES MARZO	01059009_28_M	84,66	0,2	0,2	0,2
PRINCIPES	41091016_28_M	15,89	0,005	0,19	1,2
MATALASCAÑAS	21005002_28_M	14,25	0,005	0,17	1,5
ALCALÁ DE GUADAIRA	41004006_28_M	15,89	0,0024	0,17	1,4
AB-LLEIDA	25120001_28_M	14,8	0,1	0,16	1,3
BARREDA	39087004_28_M	15,34	0,0904	0,15	1,2214
TORNEO	41091009_28_M	15,89	0,03	0,15	0,7
GRANADA - NORTE	18087007_28_M	15,34	0,005	0,15	0,63
TIANA	08282001_28_M	13,97	0,1	0,15	0,5
CASTRO URDIALES	39020001_28_M	7,95	0,0904	0,15	0,7082
MOMPEAN	30016020_28_M	92,89	0,13	0,15	0,94
BADAJOS	06015001_28_M	16,16	0,03	0,15	0,82
MÉRIDA	06083001_28_M	19,73	0,01	0,15	0,77
VALÈNCIA - BULEVARD SUD	46250050_28_M	23,29	0,01	0,14	0,71
SANT JOSEP DE CALASSANÇ	08274004_28_M	13,7	0,1	0,14	0,4
PONT DE VILOMARA I ROCAFORT	08182004_28_M	15,07	0,1	0,14	0,3
MARBELLA ARCO	29069002_28_M	14,25	0,04	0,14	2,5
ZAFRA	06158001_28_M	19,45	0,01	0,13	1,71
TORREJON DE ARDOZ	28148004_28_M	48,5	0,12	0,13	0,47
ESCUELAS AGUIRRE	28079008_28_M	39,18	0,06	0,13	0,34
SAN FERNANDO	11031001_28_M	14,8	0,005	0,13	0,96
MÓSTOLES	28092005_28_M	45,21	0,12	0,12	0,32
EL ATAZAR	28016001_28_M	13,15	0,12	0,12	0,19
A3-CONSTANTÍ	43047001_28_M	14,25	0,1	0,12	0,6
A4-VILA-SECA	43171001_28_M	14,8	0,1	0,12	0,3
BAILÉN	23010002_28_M	15,34	0,005	0,12	0,42
PALACIO CONGRESOS	18087010_28_M	15,07	0,029	0,12	1,5
CÁCERES	10037001_28_M	16,44	0,01	0,12	0,37
AJUNTAMENT	08307006_28_M	14,52	0	0,12	0,3
AF-REUS	43123005_28_M	15,89	0,1	0,12	0,4
AJUNTAMENT	17022002_28_M	14,25	0,1	0,12	0,3
PLASENCIA	10148001_28_M	18,63	0,01	0,11	0,78
CARRANQUE	29067006_28_M	13,7	0,001	0,11	0,53
BK-BERGA (POLIESPORTIU)	08022006_28_M	14,25	0	0,11	0,3
CAP EL TEMPLE	43155008_28_M	15,07	0,1	0,11	0,3
AZ-BELLVER DE CERDANYA	25051001_28_M	14,52	0,1	0,11	0,3
L'ALCORA-PM	12005004_28_M	26,03	0	0,1	0,31
CASTELLÓ-PATRONAT D'ESPORTS	12040015_28_M	38,63	0	0,096	0,55
MONFRAGÚE	10182001_28_M	18,9	0,01	0,094	0,25
RONDA DEL VALLE	23050003_28_M	15,89	0,005	0,094	0,67
REINOSA	39059001_28_M	6,85	0,0904	0,09	0,0904
ALZIRA	46017002_28_M	30,42	0	0,089	0,91
ELX-AGROALIMENTARI	03065006_28_M	39,45	0,05	0,089	2,12
ONDA	12084003_28_M	37,26	0	0,086	0,59
PZA. DEL CASTILLO	04032005_28_M	15,07	0,005	0,085	0,33
POBLADO	14026002_28_M	13,15	0,0012	0,085	0,25
VALL D'ALBA PM	12124001_28_M	24,93	0	0,084	1,13
MEDITERRÁNEO	04013004_28_M	16,16	0,005	0,081	0,39
FONERS	07040002_28_M	32,06	0,07	0,078	0,35
TORRENT-SANTA EULALIA	07054001_28_M	7,4	0,07	0,076	0,16
CASTILLO DE BELLVER	07040003_28_M	31,23	0,07	0,074	0,24
VALÈNCIA-VIVERS	46250043_28_M	31,79	0	0,073	0,48

Nombre	Punto de muestreo	%_datos	Mínimo	Media	Máximo
NIEMBRO	33036999_28_M	16,44	0,01	0,073	0,25
ELX-PARC DE BOMBERS	03065007_28_M	38,08	0,05	0,072	0,5
VILLAHARTA	14068001_28_M	15,89	0,005	0,072	0,35
ALACANT-EL PLÀ	03014006_28_M	38,9	0,05	0,07	0,8
ALCUDIA I	07003004_28_M	3,84	0,07	0,07	0,07
SANT JOAN DE DÉU	07040006_28_M	8,22	0,07	0,07	0,07
CAN MISSES	07026001_28_M	7,4	0,07	0,07	0,07
BURJASSOT - FACULTATS	46078004_28_M	37,27	0	0,068	0,52
PONFERRADA 4	24115015_28_M	1,64	0,03	0,065	0,11
SAGUNT-NORD	46220009_28_M	39,46	0	0,063	0,29
ALAGÓN	50008001_28_M	16,99	0,05	0,063	0,17
LA VALL D'UIXÓ	12126003_28_M	1,92	0,04	0,061	0,08
CAMPILLOS	29032001_28_M	12,88	0,001	0,061	0,21
CIRAT	12046001_28_M	16,44	0,01	0,06	0,15
AGOST	03002002_28_M	23,56	0,05	0,06	0,3
SANT VICENT DEL RASPEIG	03122005_28_M	25,75	0,05	0,06	0,39
PATERNA-CEAM	46190005_28_M	39,46	0	0,053	0,24
EL PINÓS	03105001_28_M	38,9	0	0,053	0,33
ALCOI - VERGE DELS LLIRIS	03009006_28_M	36,44	0,05	0,052	0,17
TORREVIEJA	03133002_28_M	20	0	0,05	0,23
SORIA	42173001_28_M	1,1	0,02	0,048	0,09
PALENCIA 3	34120008_28_M	1,64	0,02	0,047	0,07
MAHÓN	07032999_28_M	15,07	0,01	0,043	0,13
SANT JORDI	12099001_28_M	33,43	0	0,041	0,15
BURGOS 1	09059003_28_M	1,64	0,01	0,038	0,07
MORELLA	12080007_28_M	34,52	0	0,035	0,22
TORREBAJA	46242001_28_M	4,11	0	0,029	0,07



ATMÓSFERA

7.1.15.1 NÍQUEL: Estadísticos de evaluación de níquel Ni a partir de datos diarios, 2013

Nombre	Punto de muestreo	%_datos	Mínimo	Media	Máximo
PUENTE MAYORGA	11033010_62_M	60,82	0,045	19	93
LA LÍNEA	11022005_62_M	15,62	1,1	16	60
PARQUE JOYERO	14021008_62_M	43,02	0,005	9,5	95
ESCUELAS PÚBLICAS	48902009_62_M	56,45	2	9	71,94
A4-VILA-SECA	43171001_62_M	14,8	2,2	8,2	77,8
GRANADA - NORTE	18087007_62_M	15,34	1,3	8	22
DIRECCIÓN DE SALUD	48020006_62_M	40,01	2	5,7	39
EUGENI D'ORS	08211003_62_M	14,52	2,2	5,7	30,6
BAILÉN	23010002_62_M	15,34	0,005	5,6	20
CARRANQUE	29067006_62_M	13,7	0,01	5,5	19
IC-SANT ANDREU DE LA BARCA	08196001_62_M	14,52	2	5,4	20,1
MEDITERRÁNEO	04013004_62_M	16,16	1	5,4	19
IS-EL PRAT (JARDINS DE LA PAU)	08169008_62_M	14,25	2,2	5	15,8
MARBELLA ARCO	29069002_62_M	14,25	0,35	4,8	14
MONTCADA-AJUNTAMENT	08125012_62_M	14,52	2	4,7	13,4
AA-IGUALADA	08102005_62_M	14,25	1,9	4,6	9,7
ESCOLA VERGE DEL ROCIO	08263006_62_M	14,52	2	4,5	9,7
PZA. DEL CASTILLO	04032005_62_M	15,07	0,005	4,5	16
VALÈNCIA - BULEVARD SUD	46250050_62_M	23,29	0,35	4,4	39,24
BCN-IES VERDAGUER	08019055_62_M	84,66	2	4,4	27,4
PLAÇA UNIVERSITAT	08019028_62_M	93,43	2	4,3	14,5
PALACIO CONGRESOS	18087010_62_M	15,07	0,078	4,3	17
TIANA	08282001_62_M	13,97	2,2	4,3	13,5
IH-BARCELONA(EIXAMPLE)	08019043_62_M	96,71	2	4,2	20,7
MÓSTOLES	28092005_62_M	45,21	3,68	4	20,1
I2-BARCELONA (POBLE NOU)	08019004_62_M	96,99	2	4	16,9
IJ-BARCELONA (GRACIA-SANT GERVASI)	08019044_62_M	96,44	2	3,9	16,6
EL ATAZAR	28016001_62_M	13,15	3,68	3,8	10,36
TORREJON DE ARDOZ	28148004_62_M	48,5	3,68	3,7	10,11
ESCOLA	08054001_62_M	14,52	2,2	3,6	10,9
SAN FERNANDO	11031001_62_M	14,8	0,005	3,6	12
ID-BARCELONA	08019042_62_M	89,87	2	3,4	19,2
AGOST	03002002_62_M	23,56	1,4	3,2	17
E8-MANLLEU	08112003_62_M	14,25	1	3,2	13,1
ZONA UNIVERSITARIA	08019045_62_M	95,07	1,9	3,1	13,5
IES GOYA	08019053_62_M	68,22	1,9	3,1	11
SANT JOAN DE DÉU	07040006_62_M	8,22	1,25	2,9	8,43
AF-REUS	43123005_62_M	15,89	1,9	2,8	7,9
ALACANT-EL PLÀ	03014006_62_M	38,9	1,4	2,7	16
ESCUELAS AGUIRRE	28079008_62_M	38,91	0,6	2,7	18,1
MATALASCAÑAS	21005002_62_M	14,25	0,064	2,7	17
SANT JOSEP DE CALASSANÇ	08274004_62_M	13,7	2,1	2,7	10,9
A3-CONSTANTÍ	43047001_62_M	14,25	2,2	2,7	5,4
AJUNTAMENT	08307006_62_M	14,52	2	2,7	7,9
IN-BARCELONA(VALL DHEBRON)	08019054_62_M	95,89	1,9	2,7	9
SANT VICENT DEL RASPEIG	03122005_62_M	25,75	1,4	2,6	11
CAMPO DE FÚTBOL	13071015_62_M	1,1	0,7	2,6	5,89
ALBACETE	02003001_62_M	1,1	0,97	2,6	6,39
PONT DE VIOMARA I ROCAFORT	08182004_62_M	15,07	1,9	2,6	7,3
AVDA. MARCONI	11012002_62_M	16,44	0,24	2,6	9
VALÈNCIA-VIVERS	46250043_62_M	31,79	0,55	2,5	8,2
BREDA-CORREUS ANTIC	17027002_62_M	14,8	0,2	2,5	6
PRINCIPES	41091016_62_M	15,89	0,005	2,5	7,7
CAMPUS DEL CARMEN	21041017_62_M	57,27	0,005	2,5	36
MOGUER	21050001_62_M	15,07	0,005	2,5	6,6
VILA-REAL-PM	12135004_62_M	24,39	0,07	2,4	7,86
ALCALÁ DE GUADAIRA	41004006_62_M	15,89	0,00065	2,4	6,4
BURJASSOT - FACULTATS	46078004_62_M	37,27	0	2,4	25,93
AB-LLEIDA	25120001_62_M	14,8	2,2	2,4	4
LEPANTO	14021007_62_M	15,89	0,005	2,4	6,1
CASTRO URDIALES	39020001_62_M	7,95	0,4519	2,4	28,7452
ALZIRA	46017002_62_M	30,42	0,21	2,3	11,58
AJUNTAMENT	17022002_62_M	14,25	1,1	2,3	3,5
CÁCERES	10037001_62_M	12,33	0,43	2,3	37,4
L'ALCORA-PM	12005004_62_M	26,03	0	2,2	7,23
MAHÓN	07032999_62_M	15,07	0,29	2,2	8,54
AZ-BELLVER DE CERDANYA	25051001_62_M	14,52	2,1	2,2	2,3
BK-BERGA (POLIESPORTIU)	08022006_62_M	14,25	0,1	2,2	2,7
TRES MARZO	01059009_62_M	84,66	2	2,2	7
TORREVIEJA	03133002_62_M	20	0	2,2	9
ELX-PARC DE BOMBERS	03065007_62_M	38,08	1,4	2,2	10
BURRIANA RESIDENCIA	12032005_62_M	26,3	0	2,1	6,83
CAP EL TEMPLE	43155008_62_M	15,07	2	2,1	4,1
ELX-AGROALIMENTARI	03065006_62_M	39,45	1,4	2,1	10
AVENIDA TOLOSA	20069005_62_M	86,03	2	2,1	9
VALL D'ALBA PM	12124001_62_M	24,93	0	2	6,78
CIRAT	12046001_62_M	16,44	0,2	2	3,28
SAGUNT-NORD	46220009_62_M	39,46	0	2	21,01
PATERNA-CEAM	46190005_62_M	39,46	0,21	2	5,7
FONERS	07040002_62_M	29,59	1,25	2	17,12
TORNEO	41091009_62_M	15,89	0,56	2	4,4
CENTRO INTEGRADO ARGANZUELA	28079061_62_M	43,57	0,6	2	9,4
PARQUE DE CROSS	39016003_62_M	15,62	0,4517	1,9	18,1646
PLASENCIA	10148001_62_M	12,6	0,43	1,9	15,92

Nombre	Punto de muestreo	%_datos	Mínimo	Media	Máximo
CASTELLÓ-PATRONAT D'ESPORTS	12040015_62_M	38,63	0	1,8	6,84
CASTILLO DE BELLVER	07040003_62_M	29,59	1,25	1,8	8,59
RONDA DEL VALLE	23050003_62_M	15,89	0,005	1,7	5,5
SANT JORDI	12099001_62_M	33,43	0	1,6	5,39
CAMPILLOS	29032001_62_M	12,88	0,005	1,6	5
VILLAHARTA	14068001_62_M	15,89	0,005	1,6	7,7
BURGOS 1	09059003_62_M	1,64	0,59	1,6	2,5
ZAFRA	06158001_62_M	14,25	0,43	1,6	13,32
ONDA	12084003_62_M	37,26	0	1,6	10,27
ALCOI - VERGE DELS LLIRIS	03009006_62_M	36,44	1,4	1,6	22
HOSPITAL JOAN MARCH	07010001_62_M	8,22	1,04	1,5	5,56
EL PINÓS	03105001_62_M	38,9	0	1,5	4
CAN MISSES	07026001_62_M	7,4	1,25	1,5	4,66
MOMPEAN	30016020_62_M	92,89	0,3	1,5	14
MORELLA	12080007_62_M	34,52	0	1,5	12,94
BADAJOZ	06015001_62_M	12,88	0,43	1,4	8,44
REINOSA	39059001_62_M	6,85	0,4519	1,4	6,4182
MÉRIDA	06083001_62_M	14,25	0,43	1,3	9,04
MONFRAGÜE	10182001_62_M	14,25	0,43	1,3	9,05
TORRENT-SANTA EULALIA	07054001_62_M	7,4	1,25	1,3	1,25
ALCUDIA I	07003004_62_M	3,84	1,25	1,3	1,25
ALAGÓN	50008001_62_M	16,99	0,24	1,2	3
LA VALL D'UIXÓ	12126003_62_M	1,92	0,69	1,1	1,78
POBLADO	14026002_62_M	13,15	0,005	1,1	3,1
NIEMBRO	33036999_62_M	16,44	0,1	1,1	2,95
SORIA	42173001_62_M	1,1	1,05	1,1	1,21
PONFERRADA 4	24115015_62_M	1,64	0,6	1,1	1,61
PALENCIA 3	34120008_62_M	1,64	0,94	1,1	1,44
BARREDA	39087004_62_M	15,34	0,4519	0,94	4,5288
TORREBAJA	46242001_62_M	4,11	0	0,92	3,53
TOLEDO2	45168002_62_M	0,82	0,7	0,71	0,72



ATMÓSFERA

7.1.16.1 BENZO(A)PIRENO: Estadísticos de evaluación de benzo(a)pireno B(a)P a partir de datos diarios, 2013

Nombre	Punto de muestreo	%_datos	Mínimo	Media	Máximo
E8-MANLLEU	08112003_27_M	14,52	0,14	1,8	15,03
CORLAB 1	15030001_27_M	17,54	0,05	0,57	3,09
AZ-BELLVER DE CERDANYA	25051001_27_M	14,25	0,13	0,53	4,07
AC-SANT CELONI	08202001_27_M	15,07	0,06	0,38	2,53
DIRECCIÓN DE SALUD	48020006_27_M	18,91	0,05	0,36	0,94
MONTCADA-AJUNTAMENT	08125012_27_M	14,52	0,06	0,35	2,42
PARQUE DE CROSS	39016003_27_M	16,17	0,14	0,34	4,74
AB-LLEIDA	25120001_27_M	14,52	0,14	0,34	3,33
BARREDA	39087004_27_M	15,89	0,14	0,31	2,71
AJUNTAMENT	17022002_27_M	14,25	0,06	0,28	1,81
AA-IGUALADA	08102005_27_M	14,25	0,06	0,25	4,26
BK-BERGA (POLIESPORTIU)	08022006_27_M	14,25	0,14	0,24	1,25
ESCUELAS AGUIRRE	28079008_27_M	12,6	0,01	0,21	1,57
IH-BARCELONA(EIXAMPLE)	08019043_27_M	96,71	0,05	0,19	0,99
TIANA	08282001_27_M	14,52	0,14	0,19	0,82
A3-CONSTANTÍ	43047001_27_M	14,8	0,14	0,18	0,86
BAILÉN	23010002_27_M	15,34	0,01	0,18	1,32
REINOSA	39059001_27_M	3,29	0,14	0,17	0,47
VALÈNCIA - BULEVARD SUD	46250050_27_M	1,92	0,04	0,17	0,61
VALL D'ALBA PM	12124001_27_M	3,01	0,04	0,17	0,67
PLAÇA UNIVERSITAT	08019028_27_M	93,97	0,05	0,17	1,06
IJ-BARCELONA (GRACIA-SANT GERVASI)	08019044_27_M	96,44	0,05	0,16	1,08
CASTRO URDIALES	39020001_27_M	3,29	0,14	0,14	0,14
TOLEDO2	45168002_27_M	0,55	0,14	0,14	0,14
I2-BARCELONA (POBLE NOU)	08019004_27_M	96,99	0,05	0,14	0,98
ALBACETE	02003001_27_M	1,37	0,14	0,14	0,14
CAMPO DE FÚTBOL	13071015_27_M	3,01	0,14	0,14	0,14
ALZIRA	46017002_27_M	2,74	0,04	0,13	0,53
MÓSTOLES	28092005_27_M	31,24	0,09	0,13	0,8
TORREJON DE ARDOZ	28148004_27_M	32,88	0,09	0,13	0,48
MÉRIDA	06083001_27_M	6,3	0	0,12	0,71
GRANADA - NORTE	18087007_27_M	15,89	0,01	0,12	0,6
VALÈNCIA-VIVERS	46250043_27_M	1,92	0,04	0,12	0,35
TRES MARZO	01059009_27_M	20,82	0,05	0,11	0,42
BCN-IES VERDAGUER	08019055_27_M	84,39	0,05	0,11	0,86
VILA-REAL-PM	12135004_27_M	3,29	0,04	0,11	0,37
BURJASSOT - FACULTATS	46078004_27_M	3,01	0,04	0,1	0,25
AVENIDA TOLOSA	20069005_27_M	20,82	0,05	0,098	0,44
ID-BARCELONA	08019042_27_M	90,14	0,05	0,097	0,58
ONDA	12084003_27_M	3,01	0,04	0,096	0,35
PATERNA-CEAM	46190005_27_M	2,74	0,04	0,092	0,26
L'ALCORA-PM	12005004_27_M	3,01	0,04	0,092	0,24
EL ATAZAR	28016001_27_M	13,43	0,09	0,09	0,09
ZONA UNIVERSITARIA	08019045_27_M	95,62	0,05	0,089	0,42
AJUNTAMENT	08307006_27_M	14,52	0,06	0,089	0,36
CAP EL TEMPLE	43155008_27_M	14,8	0,06	0,086	0,57
IN-BARCELONA(VALL D'HEBRON)	08019054_27_M	95,62	0,05	0,081	0,43
CASTELLÓ-PATRONAT D'ESPORTS	12040015_27_M	3,01	0,04	0,075	0,24
IES GOYA	08019053_27_M	68,22	0,05	0,073	0,29
ELX-PARC DE BOMBERS	03065007_27_M	2,47	0,04	0,072	0,16
SAGUNT-NORD	46220009_27_M	3,29	0,04	0,07	0,18
ELX-AGROALIMENTARI	03065006_27_M	3,01	0,04	0,069	0,18
ALCOI - VERGE DELS LLIRIS	03009006_27_M	1,64	0,04	0,063	0,18
LEPANTO	14021007_27_M	14,8	0,01	0,058	0,26
ALACANT-EL PLÁ	03014006_27_M	3,01	0	0,058	0,21
SANT VICENT DEL RASPEIG	03122005_27_M	3,01	0	0,057	0,2
BURRIANA RESIDENCIA	12032005_27_M	2,74	0,02	0,054	0,12
TORREVIEJA	03133002_27_M	1,1	0,04	0,053	0,09
NIEMBRO	33036999_27_M	14,25	0,02	0,046	0,45
AGOST	03002002_27_M	2,47	0,04	0,044	0,08
BADAJOS	06015001_27_M	4,66	0,01	0,043	0,19
MAHÓN	07032999_27_M	15,34	0,02	0,042	0,52
SANT JOAN DE DÉU	07040006_27_M	1,37	0,042	0,042	0,042
CIRAT	12046001_27_M	0,82	0,04	0,04	0,04
EL PINÓS	03105001_27_M	2,47	0,04	0,04	0,04
LA VALL D'UIXÓ	12126003_27_M	0,27	0,04	0,04	0,04
MORELLA	12080007_27_M	3,01	0,04	0,04	0,04
SANT JORDI	12099001_27_M	2,47	0,04	0,04	0,04
SAN PABLO DE LOS MONTES	45153999_27_M	9,86	0,02	0,039	0,39
MEDITERRÁNEO	04013004_27_M	15,89	0,01	0,032	0,2
PZA. DEL CASTILLO	04032005_27_M	15,07	0,01	0,031	0,13
PRINCIPES	41091016_27_M	16,17	0,01	0,029	0,11
VÍZNAR	18189999_27_M	14,52	0,02	0,023	0,12
MOGUER	21050001_27_M	15,07	0,01	0,023	0,07
CÁCERES	10037001_27_M	5,48	0	0,022	0,12
CARRANQUE	29067006_27_M	13,7	0,01	0,021	0,07
PUENTE MAYORGA	11033010_27_M	15,89	0,01	0,02	0,07
SAN FERNANDO	11031001_27_M	14,8	0,01	0,016	0,03
VILLAHARTA	14068001_27_M	15,89	0,01	0,014	0,02
HOSPITAL JOAN MARCH	07010001_27_M	8,22	0,005	0,0056	0,018



ATMÓSFERA

7.1.16.2 BENZO(A)PIRENO: Análisis autonómico de los niveles de la media anual de BaP (valor límite anual), 2013

Comunidad Autónoma	≤ 0.2 ($\leq \text{UEI}/2$)	0.2-0.4 (UEI/2-UEI)	0.4-0.6 (UEI-UES)	> 1 ($> \text{VOA}$)
ANDALUCÍA	12			
ASTURIAS (PRINCIPADO DE)	1			
BALEARES (ISLAS)	3			
CANTABRIA	2	2		
CASTILLA-LA MANCHA	4			
CATALUÑA	13	6	1	1
COMUNIDAD VALENCIANA	24			
EXTREMADURA	3			
GALICIA			1	
MADRID	3	1		
PAÍS VASCO	2	1		

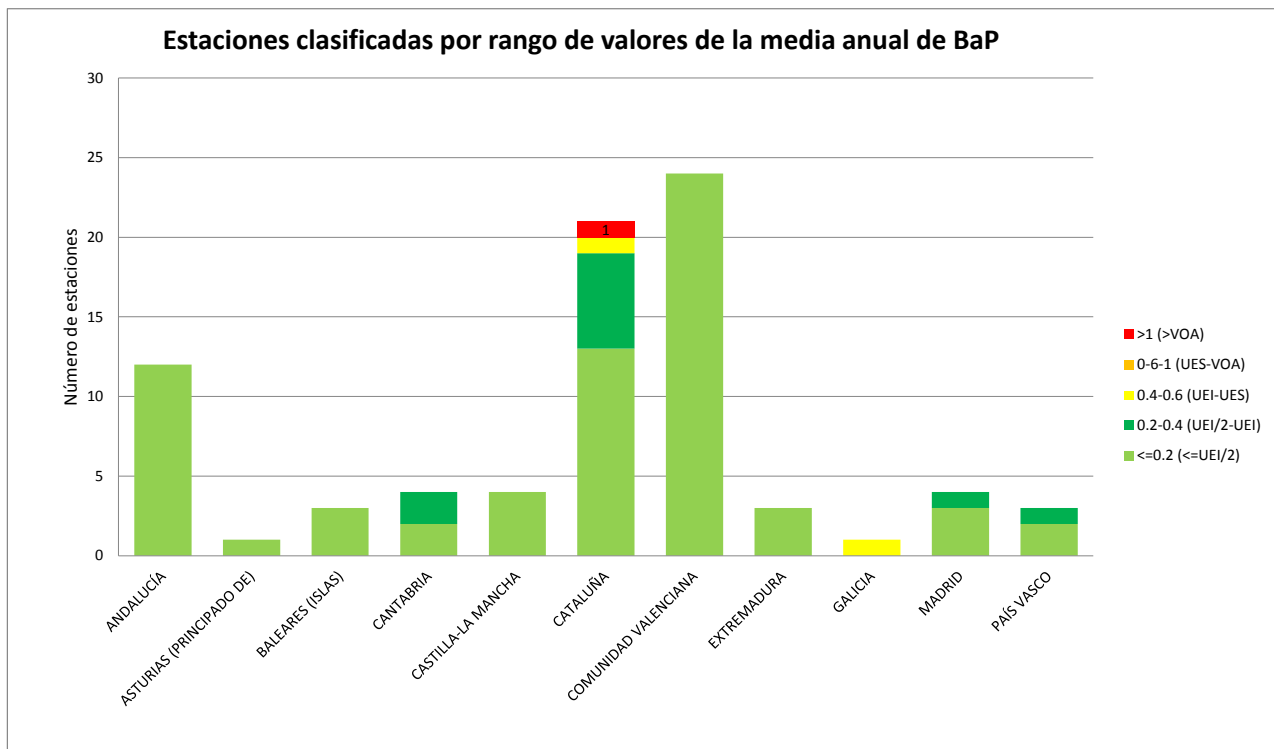

ATMÓSFERA

7.2.1. CONTAMINACIÓN ATMOSFÉRICA TRANSFRONTERIZA: Listado de estaciones de fondo de la Red EMEP/VAG/CAMP, 2013

Comunidades Autónomas y provincias	Estación
GALICIA A Coruña Lugo	ES05 - Noia ES16 - O Saviñao
ASTURIAS	ES08 - Niembro
CATALUÑA Lleida Girona	ES14 - Els Torms ES10 - Cabo de Creus
BALEARES	ES06 - Mahón
CASTILLA Y LEÓN Zamora	ES13 - Peñausende
CASTILLA LA MANCHA Guadalajara Toledo	ES09 - Campisábalos ES01 - San Pablo de los Montes ES15 - Risco Llano
COMUNIDAD VALENCIANA Valencia	ES12 - Zarra
EXTREMADURA Badajoz	ES11 - Barcarrota
ANDALUCÍA Granada Huelva	ES07 - Víznar ES17 - Doñana



ATMÓSFERA

7.2.2. CONTAMINACIÓN ATMOSFÉRICA TRANSFRONTERIZA: Estadísticos de datos automáticos de gases, 2013

Estación	SO ₂	SO ₂	NO ₂	NOx	O ₃		AOT 40 (µg/m ³ ·h) promedio de 5 años
	(µg/m ³)	(µg/m ³)	(µg/m ³)	(µg/m ³)	Número de superaciones		
	Media anual	Media invernal	Media anual	Media anual	> 120 (µg/m ³) promedio de 3 años	>180 (µg/m ³)	
San Pablo de los Montes	0,73	0,44	2,6	2,8	27	0	19425
Noia	1,4	1,1	2,4	2,6	32	2	8774
Mahón	0,36	0,45	3,9	4,2	20	0	17128
Viznar	0,38	0,5	4,4	5,2	38	0	25109
Niembro	1,2	1,1	3,8	4,3	7	0	5045
Campesábalos	0,54	0,43	2,3	2,4	28	0	19307
Cabo de Creus	0,31	0,42	4,9	5,2	26	0	17094
Barcarrota	0,47	0,25	2,8	3	12	0	11446
Zarra	0,56	0,46	1,9	2,1	32	0	25449
Peñausende	0,42	0,36	2,3	2,5	26	0	16426
Els Torms	0,87	0,63	3,8	4	22	0	24038
O Saviñao	0,35	0,23	2,4	2,9	4	0	4039
Doñana	0,78	0,94	2,9	3,3	35	0	18042

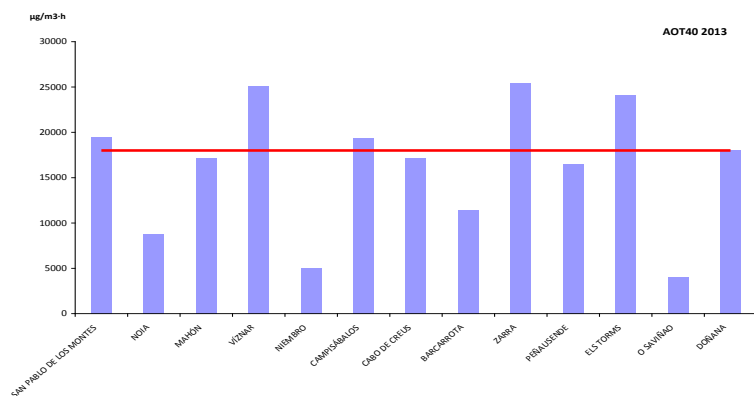
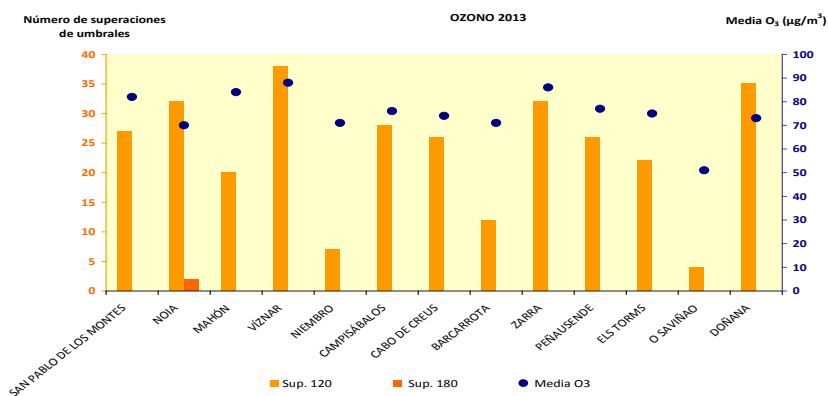
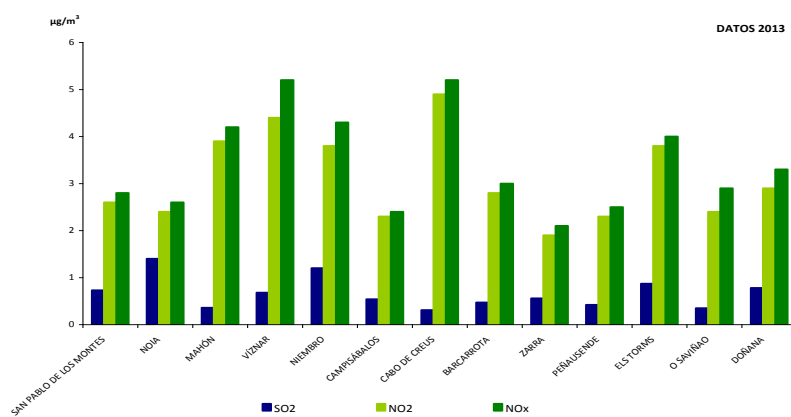

ATMÓSFERA

7.2.3. CONTAMINACIÓN ATMOSFÉRICA TRANSFRONTERIZA:

Serie histórica de los datos de gases en las estaciones EMEP/CAMP. Media anual en $\mu\text{g}/\text{m}^3$

Estación	Contaminantes	2003	2004	2005	2006	2007	2008	2009	2010	2011	2012	2013
Viznar	SO2	0,5	0,7	0,8	0,5	1,0	0,9	0,5	0,6	0,9	0,9	0,7
	NO2	8,0	8,0	7,0	7,3	8,2	6,4	4,7	6,8	6,2	5,1	4,4
	NOx	9,2	9,4	8,3	8,5	9,7	7,5	5,7	7,9	7,2	6,0	5,2
	O3	74	80	89	90	87	86	80	83	86	84	88
Niembro	SO2	4,4	4,4	5,1	5,1	3,9	1,6	1,2	0,9	0,8	0,9	1,2
	NO2	5,2	6,6	6,8	6,5	6,1	4,7	4,3	5,3	4,3	4,3	3,8
	NOx	6,0	7,6	7,9	7,6	7,0	5,3	4,9	6,1	4,7	4,9	4,3
	O3	65	68	68	67	69	69	69	64	69	67	71
Campisábalos	SO2	0,6	0,8	0,8	0,9	0,8	0,6	0,4	0,3	0,4	0,4	0,5
	NO2	2,9	3,0	3,3	3,5	3,2	1,7	1,4	1,5	1,6	2,5	2,3
	NOx	3,2	3,4	3,6	3,8	3,5	1,8	1,6	1,6	1,7	2,6	2,4
	O3	77	73	80	75	69	78	77	75	81	75	76
Cabo de Creus	SO2	0,6	0,5	0,8	0,6	1,2	0,3	0,5	0,6	0,3	0,5	0,3
	NO2	3,7	5,4	4,4	4,9	5,3	4,3	3,8	2,5	2,5	2,8	4,9
	NOx	4,1	6,1	4,9	5,5	6,0	4,7	4,3	2,8	2,8	3,1	5,2
	O3	93	84	82	80	76	74	74	73	80	77	74
Barcarrota	SO2	1,1	1,0	1,4	1,1	1,0	0,5	0,4	0,4	0,4	0,3	0,5
	NO2	3,8	4,4	4,3	3,4	3,5	2,9	3,8	2,9	2,4	3,4	2,8
	NOx	4,1	4,8	4,6	3,8	3,8	3,1	4,1	3,2	2,7	3,7	3,0
	O3	67	63	68	65	60	61	59	64	54	54	71
Zarra	SO2	1,4	0,9	0,8	0,7	0,8	0,6	0,4	0,3	0,5	0,6	0,6
	NO2	4,7	3,7	3,5	4,5	3,8	2,6	3,2	4,3	2,9	2,6	1,9
	NOx	4,9	4,0	3,8	4,7	4,1	2,8	3,5	4,9	3,1	2,8	2,1
	O3	83	79	84	81	76	80	82	85	84	84	86
Peñausende	SO2	1,2	1,5	1,6	1,5	1,2	0,5	0,5	0,5	0,5	0,5	0,4
	NO2	3,2	3,9	4,3	5,3	4,8	3,7	3,7	3,8	3,6	3,1	2,3
	NOx	3,5	4,3	4,7	5,6	5,2	3,9	3,9	4,0	3,9	3,4	2,5
	O3	84	75	78	71	77	79	77	77	76	75	77
Els Torms	SO2	1,4	0,9	1,3	1,1	1,2	0,8	0,6	0,6	0,8	0,7	0,9
	NO2	5,0	4,7	4,8	5,7	6,0	3,9	2,7	3,7	4,3	3,5	3,8
	NOx	5,4	5,3	5,3	6,2	6,5	4,3	2,9	3,9	4,7	3,9	4,0
	O3	80	73	78	77	76	76	84	76	72	75	75
Risco Llano (*)	SO2	1,1	1,1	1,2	1,5	-	-	-	-	-	-	-
	NO2	2,9	3,0	3,9	4,5	-	-	-	-	-	-	-
	NOx	3,1	3,3	4,2	4,9	-	-	-	-	-	-	-
	O3	93	98	86	84	-	-	-	-	-	-	-
O Saviñao (**)	SO2	2,8	3,0	2,9	2,8	2,1	0,9	0,4	0,3	0,4	1,1	0,4
	NO2	5,4	5,5	7,0	6,0	5,3	4,3	3,6	3,2	4,3	4,2	2,4
	NOx	6,2	6,1	7,6	6,6	5,8	4,7	3,8	3,5	5,0	4,7	2,9
	O3	62,0	60	56	63	63	61	59	59	52	52	51

(*): La estación de Risco Llano se sustituyó por la estación ES01 en 2007

(**): La estación de O Saviñao dispone de datos desde 2002

ATMÓSFERA

7.2.4. CONTAMINACIÓN ATMOSFÉRICA TRANSFRONTERIZA: Medias anuales de aerosoles y gases+aerosoles, 2013

Estación	Aerosoles ($\mu\text{g}/\text{m}^3$)				Gases+Aerosoles ($\mu\text{g}/\text{m}^3$)	
	PM10	PM2,5	SO ₄ ²⁻ en PM10	NO ₃ ⁻ en PM10	HNO ₃ +NO ₃ ⁻	NH ₃ +NH ₄ ⁺
San Pablo de los Montes	10	5	0,34	0,13	0,36	1,8
Noia	7	–	0,39	0,14	0,34	1,1
Mahón	17	6	0,81	0,35	0,57	1,3
Viznar	14	9	0,48	0,18	0,38	1,3
Niembro	15	7	0,68	0,25	0,55	1,6
Campisábalos	6	5	0,28	0,07	0,28	0,9
Cabo de Creus	17	7	0,59	0,39	0,60	1,3
Barcarrota	13	7	0,43	0,19	0,29	0,7
Zarra	9	5	0,44	0,26	0,33	1,1
Peñausende	8	5	0,32	0,16	0,30	0,8
Els Torms	11	6	0,48	0,21	0,46	2,6
O Saviñao	10	7	0,43	0,16	0,36	1,4
Doñana	15	–	0,74	0,32	0,54	1,5

– : En esta estación no se determina PM2,5

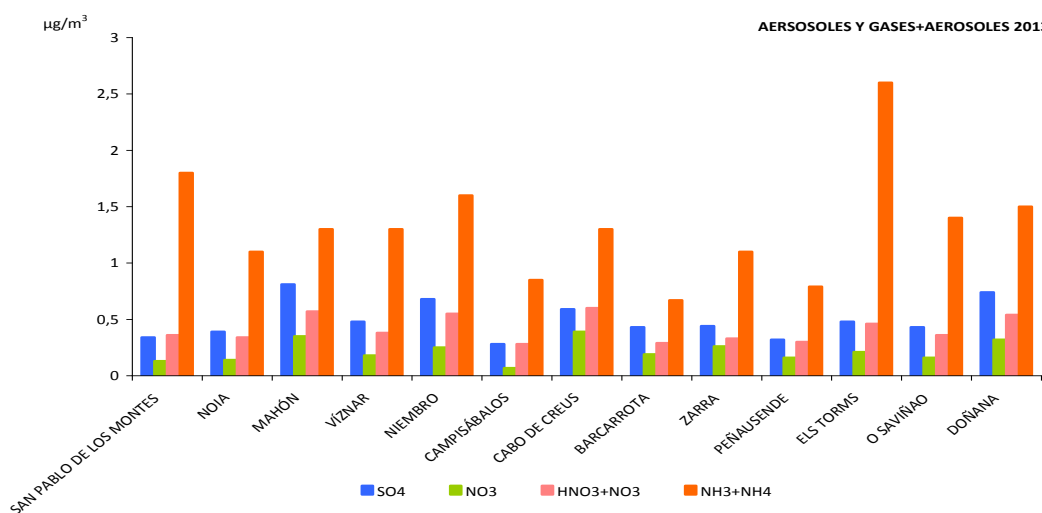
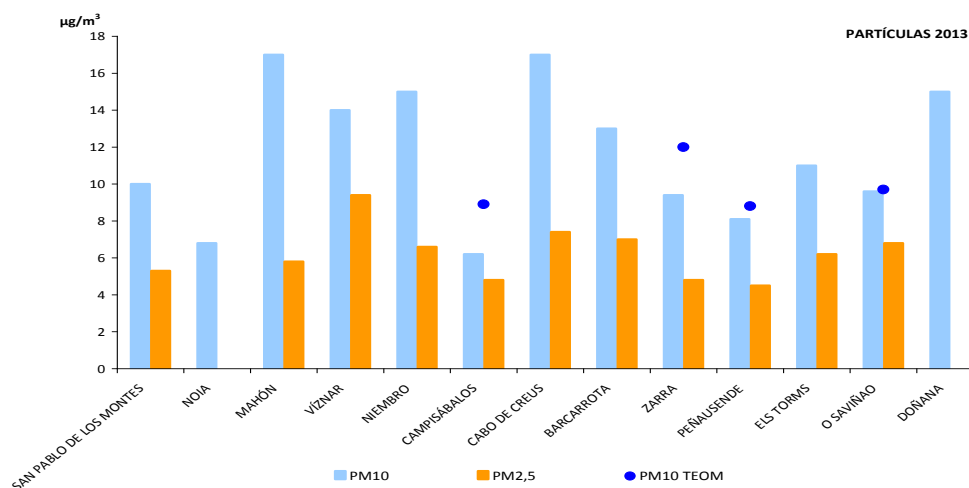

ATMÓSFERA

7.2.5. CONTAMINACIÓN ATMOSFÉRICA TRANSFRONTERIZA: Medias anuales de aniones y cationes en precipitación, 2013

Estación	pH	SO ₄ ²⁻ (mgS/l)	NO ₃ ⁻ (mgN/l)	NH ₄ ⁺ (mgN/l)	Na ⁺ (mg/l)	Mg ²⁺ (mg/l)	Ca ²⁺ (mg/l)	Cl ⁻ (mg/l)	K ⁺ (mg/l)	Conductividad (µS/cm)
San Pablo de los Montes	5,8	0,21	0,19	0,27	0,43	0,07	0,28	0,75	0,14	8
Noia	5,5	1,88	0,53	0,36	13,15	1,49	1,24	19,56	0,71	24
Mahón	6,3	1,43	0,39	0,19	14,07	1,76	2,16	21,98	0,47	165
Viznar	6,6	0,61	0,43	0,95	1,01	0,40	2,66	1,64	0,30	28
Niebro	5,3	2,25	3,21	1,36	14,29	1,75	1,40	22,30	0,56	76
Campisábalos	6,2	0,24	0,48	0,76	0,27	0,10	0,81	0,42	0,11	28
Barcarota	5,8	0,31	0,16	0,16	1,27	0,19	0,45	2,10	0,25	16
Zarra	6,6	0,40	0,43	0,48	0,41	0,16	1,76	0,68	0,09	35
Peñausende	6	0,25	0,27	0,48	0,46	0,10	0,33	0,83	0,16	14
Els Torms	6,4	0,48	0,42	0,66	0,36	0,15	1,60	0,57	0,10	17
O Saviñao	5,8	0,78	0,36	0,64	4,07	0,51	0,70	6,42	0,41	16
Doñana	5,7	0,41	0,12	0,11	2,37	0,27	0,41	3,59	0,07	25

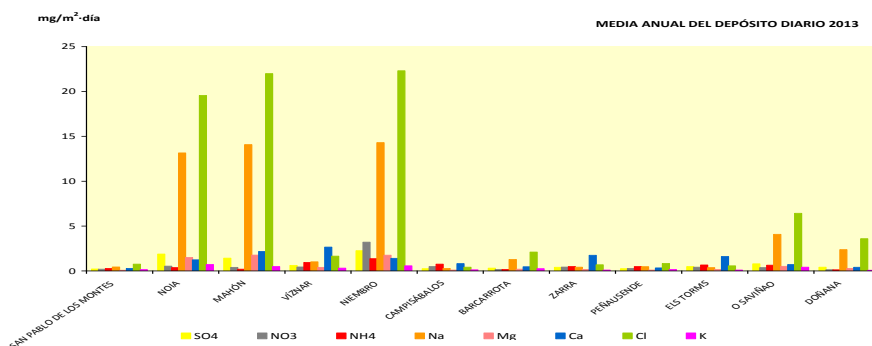
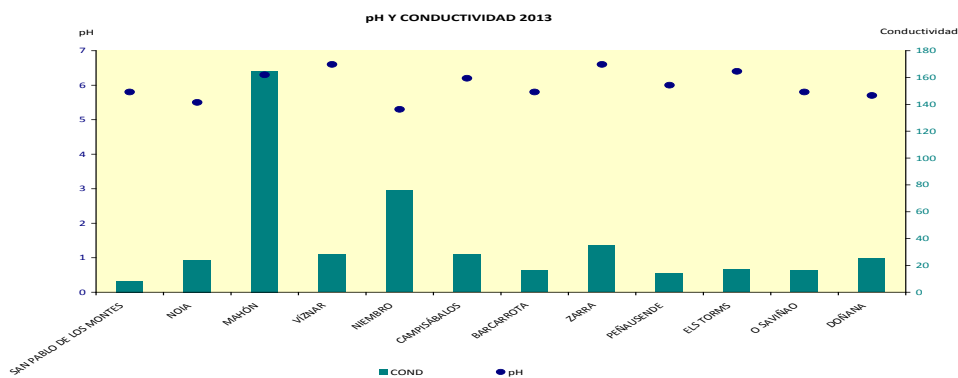

ATMÓSFERA

7.2.6. CONTAMINACIÓN ATMOSFÉRICA TRANSFRONTERIZA: Medias anuales de especiación de partículas PM10, 2013

Estación	Determinación de ($\mu\text{g}/\text{m}^3$)							
	SO_4^{2-}	NO_3^-	Cl^-	Na^+	Mg^{2+}	Ca^{2+}	K^+	NH_4^+
San Pablo de los Montes	0,34	0,13	0,18	0,29	0,036	0,21	0,089	0,43
Víznar	0,48	0,18	0,12	0,33	0,064	0,45	0,18	0,69
Niembro	0,68	0,25	1,4	1,7	0,2	0,23	0,096	0,53
Campisábalos	0,28	0,068	0,11	0,17	0,023	0,24	0,042	0,35
Els Torms	0,48	0,21	0,14	0,42	0,053	0,37	0,11	0,65

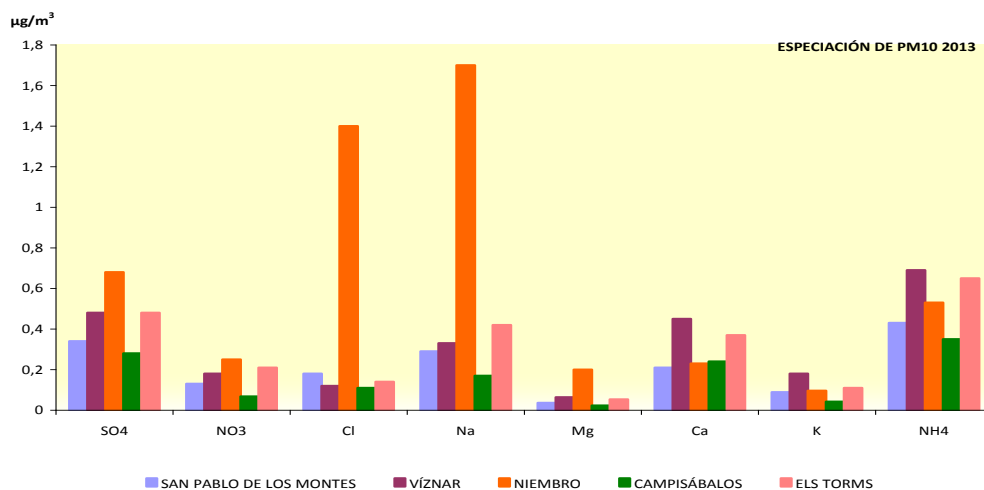

ATMÓSFERA

7.2.7. CONTAMINACIÓN ATMOSFÉRICA TRANSFRONTERIZA: Medias anuales de especiación de partículas PM2,5, 2013

Estación	Determinación de ($\mu\text{g}/\text{m}^3$)									
	SO_4^{2-}	NO_3^-	Cl^-	Na^+	Mg^{2+}	Ca^{2+}	K^+	NH_4^+	CE	CO
San Pablo de los Montes	0,22	0,064	0,048	0,058	0,011	0,035	0,05	0,27	0,092	1,8
Víznar	0,43	0,13	0,083	0,23	0,042	0,23	0,18	0,36	-	-
Niembro	0,34	0,073	0,14	0,21	0,022	0,05	0,033	0,24	-	-
Campisábalos	0,21	0,043	0,05	0,06	0,011	0,096	0,031	0,21	0,057	1,8
Els Torms	0,35	0,13	0,052	0,11	0,014	0,1	0,054	0,52	-	-

- : En esta estación no se determinan estos parámetros

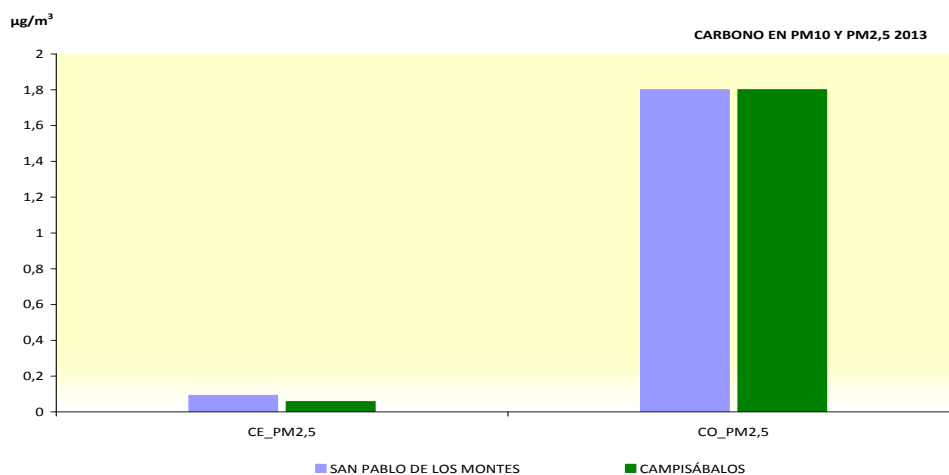
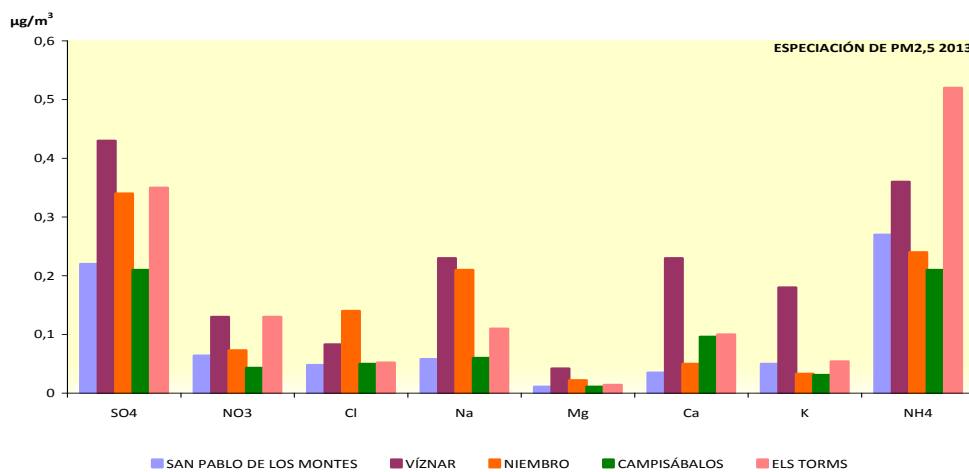

ATMÓSFERA

7.2.8. CONTAMINACIÓN ATMOSFÉRICA TRANSFRONTERIZA: Medias anuales de metales pesados en PM10, 2013

Estación	Fecha de la campaña	ng/m ³						
		Plomo	Cadmio	Arsenico	Niquel	Cobre	Cromo	Zinc
San Pablo de los Montes *	08/04 - 02/06	0,8	0,026	0,10	0,32	-	1,10	18
Mahón *	17/06 - 11/08	1,7	0,043	0,17	2,20	-	0,78	12
Viznar *	30/09 - 24/11	1,2	0,044	0,11	1,60	-	0,62	6
Niembro **	TODO EL AÑO	2,8	0,074	0,16	1,10	-	0,71	15
Campisábalos	TODO EL AÑO	0,9	0,046	0,08	0,40	2,50	0,47	6
Els Torms *	21/01 - 17/03	2,3	0,130	0,01	0,55	-	0,54	9

* Mediciones realizadas para el cumplimiento de las medidas indicativas del RD 102/2011

** Si bien es una de las estaciones para el cumplimiento de las medidas indicativas del RD 102/2011, se realizan en esta estación mediciones regulares a lo largo de todo el año, no sólo en periodo de campañas

El dato de cobre de todas las estaciones excepto en Campisábalos se ha anulado por contaminación de las muestras.

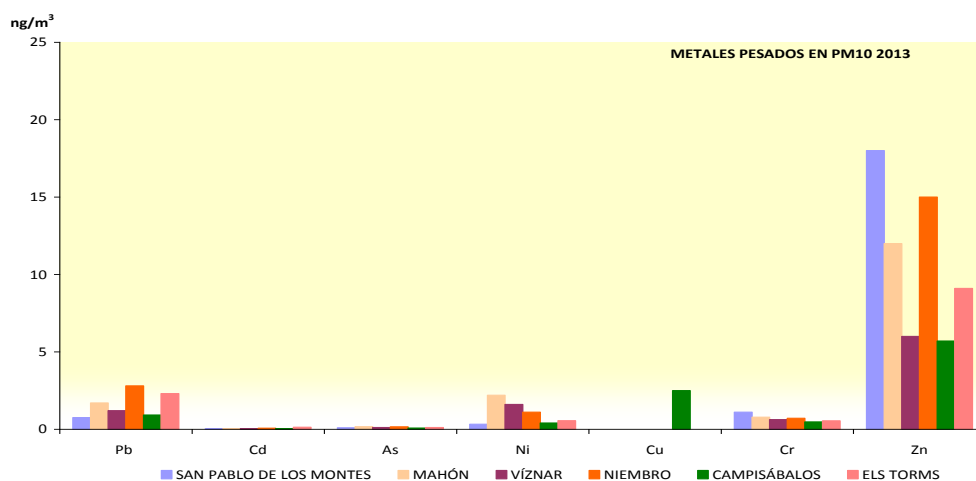

ATMÓSFERA

7.2.9. CONTAMINACIÓN ATMOSFÉRICA TRANSFRONTERIZA: Media anual del depósito húmedo semanal de metales en 2013

Estación	mg/m ² ·año							
	Plomo	Cadmio	Arsénico	Níquel	Cobre	Cromo	Zinc	Mercurio (µg/m ² ·año)
Niembro	73,29	2,41	2,58	17,40	535,56	27,28	2530,95	155,36
Campisábalos	11,82	0,55	0,78	23,82	200,41	13,88	668,23	–

– : En esta estación no se determina el mercurio

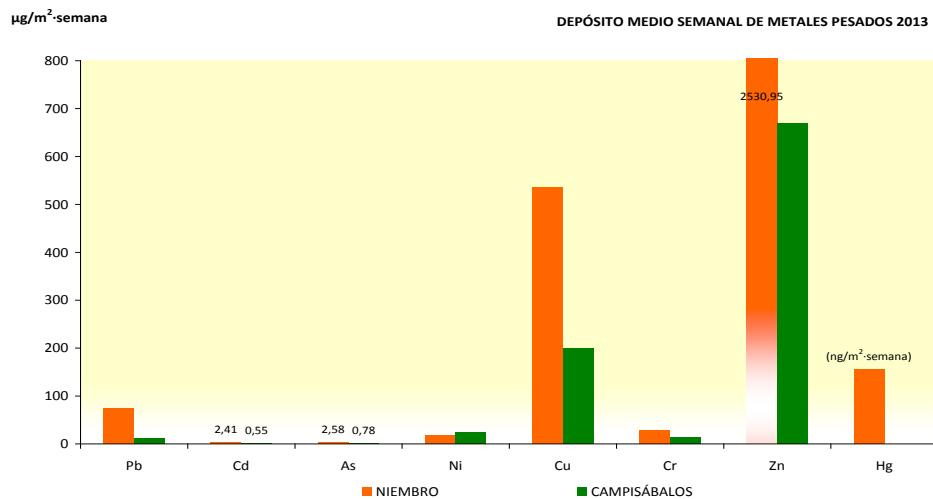

ATMÓSFERA

7.2.10. CONTAMINACIÓN ATMOSFÉRICA TRANSFRONTERIZA: Depósito total de metales pesados, 2013 *

Estación	Fecha de la campaña	$\mu\text{g}/\text{m}^3\cdot\text{día}$							
		Plomo	Cadmio	Arsenico	Niquel	Cobre	Cromo	Zinc	Mercurio
San Pablo de los Montes	Mayo - Agosto	0,7	0,05	0,10	4,5	14,0	3,3	105	11
Mahón	Julio - Octubre	2,5	0,06	0,28	1,7	5,1	1,9	23	11
Viznar	Septiembre - Diciembre	0,7	0,02	0,11	3,6	16,0	1,1	63	21
Niembro	Marzo - Junio	1,7	0,37	0,28	2,4	16,0	1,5	155	70
Els Torms	Enero - Abril	0,9	0,03	0,11	1,4	8,7	0,7	52	24

* Mediciones realizadas para el cumplimiento de las medidas indicativas del RD 102/2011

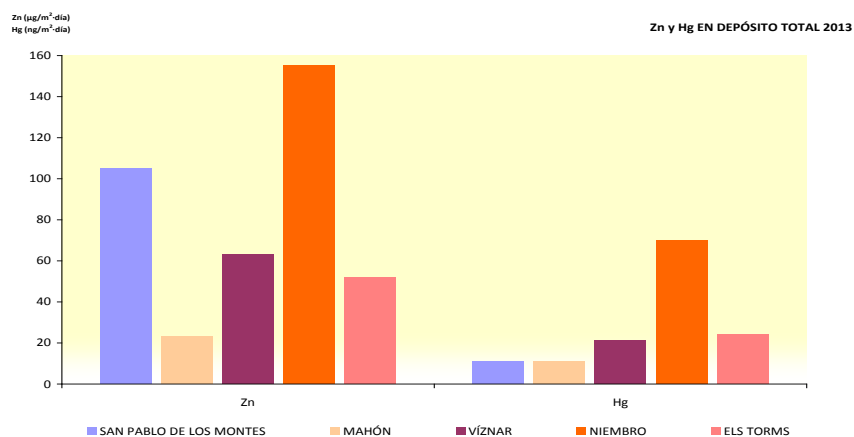
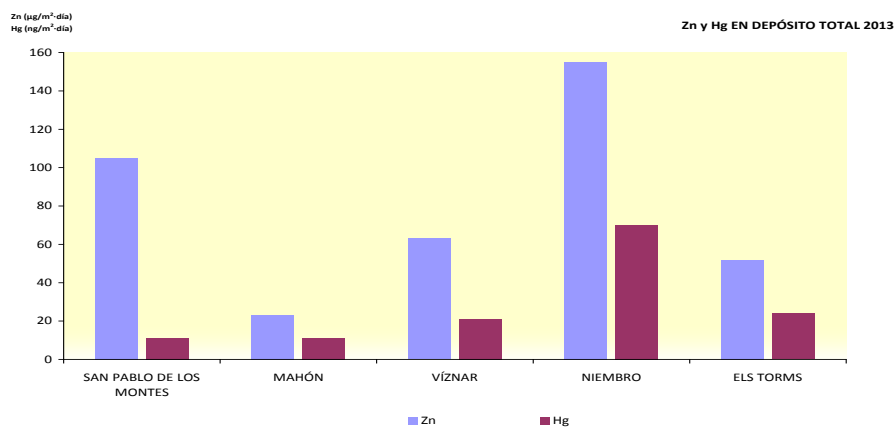
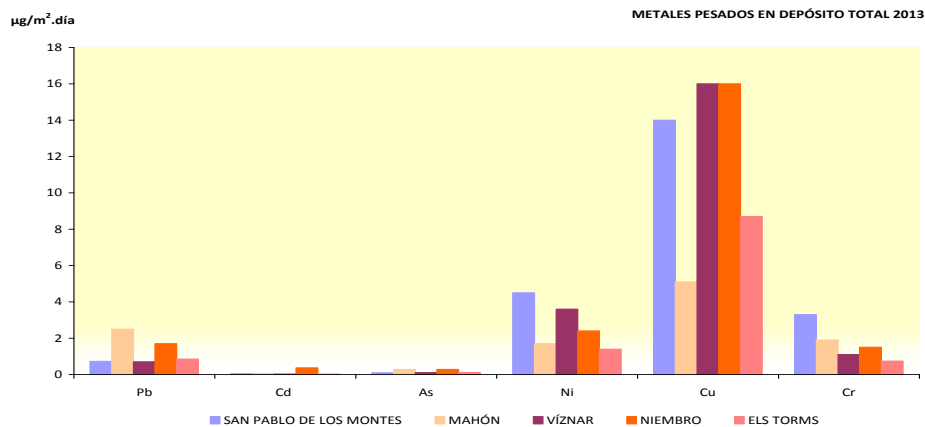

ATMÓSFERA

7.2.11. CONTAMINACIÓN ATMOSFÉRICA TRANSFRONTERIZA: Medias anuales de mercurio gaseoso total, 2013 *

Estación	ng/m ³
	MGT
Niembro	0,51

*: Mediciones realizadas para el cumplimiento de las medidas indicativas del RD 102/2011

ATMÓSFERA

7.2.12. CONTAMINACIÓN ATMOSFÉRICA TRANSFRONTERIZA: Medias anuales de amoníaco, 2013

Estación	Amoniaco $\mu\text{g NH}_3/\text{m}^3$
San Pablo de los Montes	1,1
Víznar	1,7
Niembro	0,6
Campisábalos	0,6
Barcarrota	0,7
Els Torms	2,7

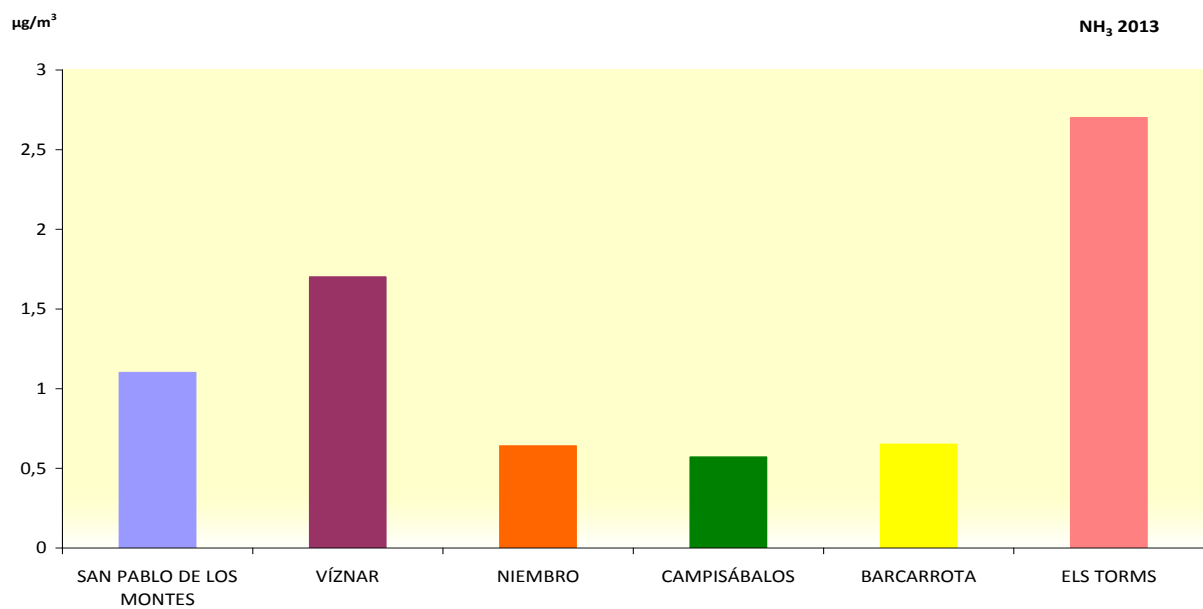

ATMÓSFERA

7.2.13. CONTAMINACIÓN ATMOSFÉRICA TRANSFRONTERIZA: Medias anuales de compuestos foto-oxidantes (orgánicos), 2013

Compuestos	San Pablo de los Montes
	$\mu\text{g}/\text{m}^3$
Etano	0,87
Eteno	0,092
Acetileno	0,045
Propano	0,78
Propeno	0,15
i-Butano	0,33
n-Butano	0,3
1-Buteno	0,032
Cis-2 Buteno	0,22
Trans-2 Buteno	0,031
Butadieno	0,068
i-Pentano	0,15
n-Pentano	0,077
1-Penteno	0,063
Trans-2 Penteno	0,044
n-Hexano	0,4
n-Heptano	0,14
n-Octano	0,085
Benceno	0,16
Tolueno	0,86
Isopreno	0,6

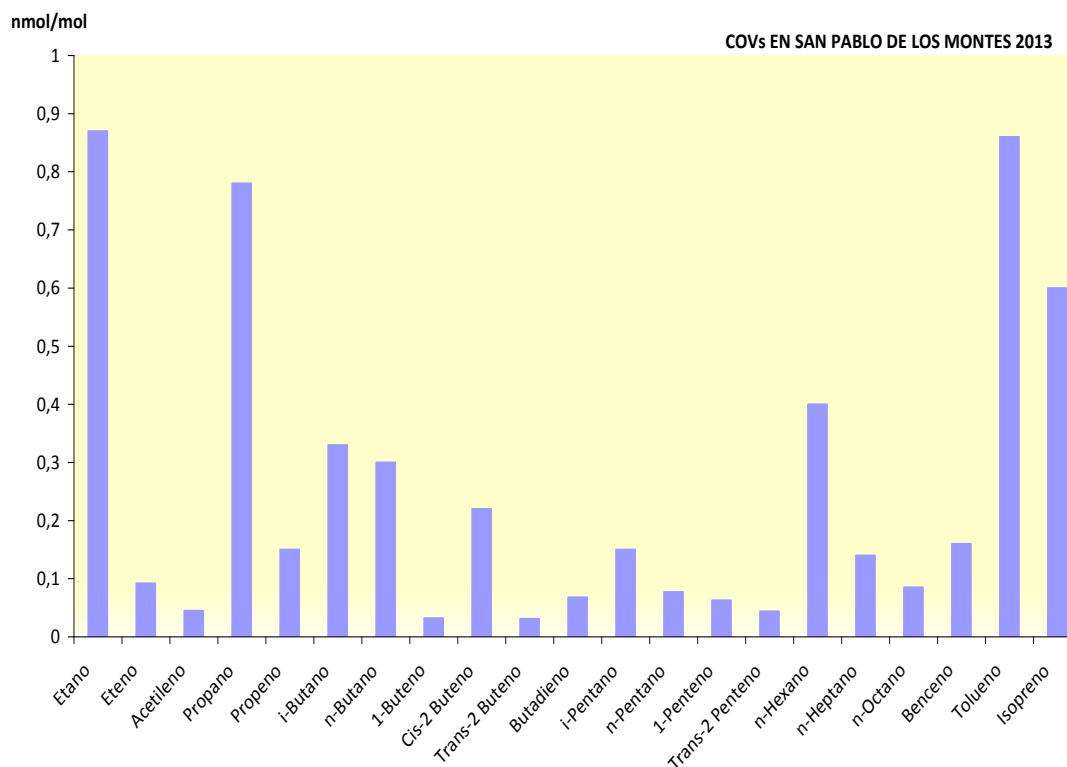

ATMÓSFERA

7.2.14. CONTAMINACIÓN ATMOSFÉRICA TRANSFRONTERIZA: Medias anuales de compuestos foto-oxidantes (carbonílicos), 2013

Compuestos	San Pablo de los Montes ng/l
Formaldehído	1,50
2-Butanona	1,10
Acetaldehído	1,20
Acetona+Acroleína	8,70
Benzaldehido	0,45
Crotonaldehido	0,15
Propanal	0,38
Hexanal	0,52
Pentanal	1,00
Tolualdehido	1,00
Metacroleína + Butanal	0,86

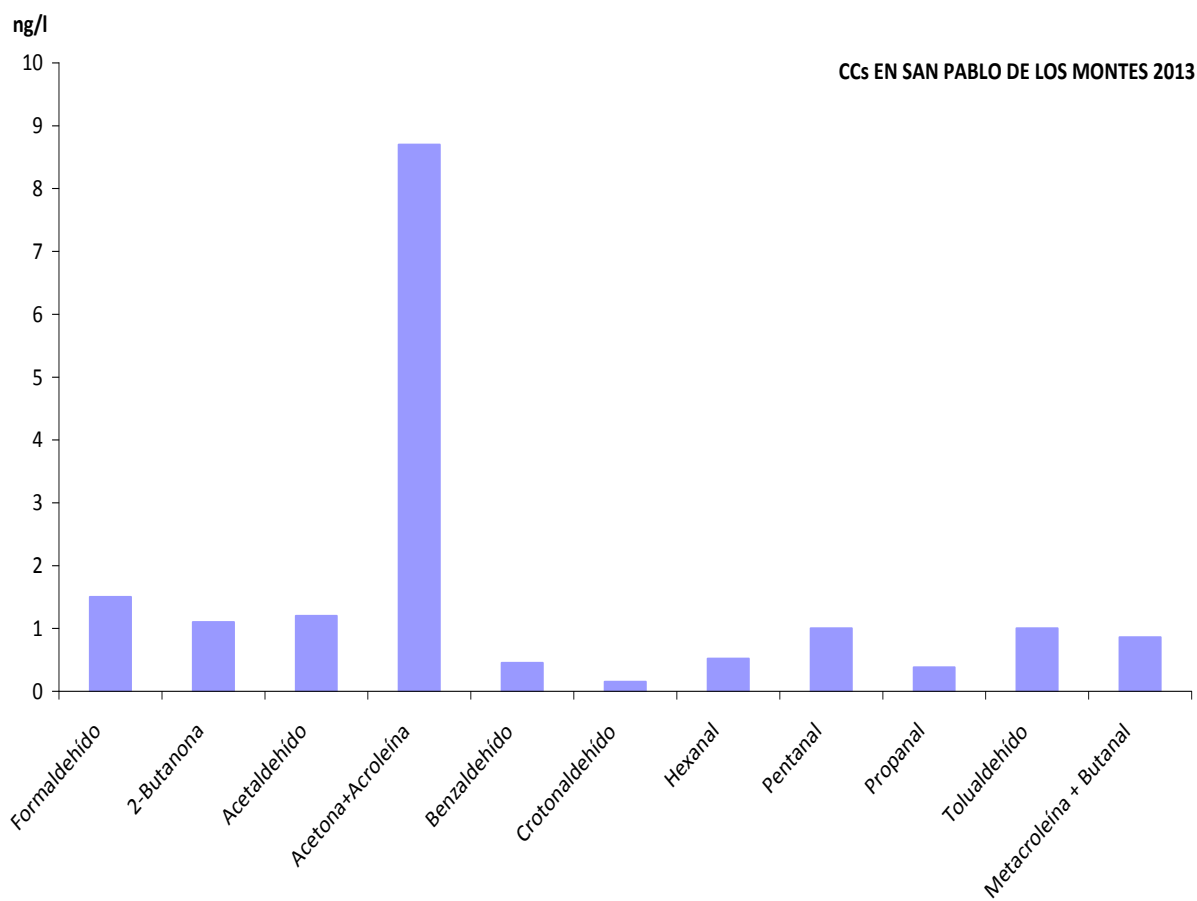

ATMÓSFERA

7.2.15. CONTAMINACIÓN ATMOSFÉRICA TRANSFRONTERIZA: Medias anuales de hidrocarburos aromáticos policíclicos (HAP), 2013

Compuestos	San Pablo de los Montes *	Mahón *	Viznar *	Niembro **	Els Torms *
	ng/m ³	ng/m ³	ng/m ³	ng/m ³	ng/m ³
Naftaleno	0,75	0,085	0,087	0,087	0,14
Acenaftileno	0,089	0,065	0,065	0,065	0,07
Acenafteno	0,16	0,09	0,085	0,095	0,089
Fluoreno	0,11	0,021	0,02	0,022	0,022
Fenantreno	0,44	0,026	0,047	0,14	0,059
Antraceno	0,05	0,024	0,0056	0,0097	0,0093
Fluoranteno	0,27	0,071	0,15	0,19	0,064
Pireno	0,43	0,044	0,12	0,13	0,054
Benzo_A_Antraceno	0,019	0,015	0,031	0,036	0,02
Criseno	0,082	0,077	0,2	0,22	0,092
Benzo_K_Fluoranteno	0,086	0,2	0,19	0,15	0,077
Benzo_B+J_Fluoranteno	0,28	0,29	0,42	0,51	0,34
Benzo_A_Pireno	0,039	0,042	0,023	0,046	0,029
Indeno_123_Cd_Pireno	0,089	0,084	0,15	0,18	0,17
Dibenzo_Ah_Antraceno	0,019	0,015	0,016	0,023	0,019
Benzo_Ghi_Perileno	0,071	0,069	0,13	0,11	0,12
Fecha de la campaña	08/04 - 02/06	17/06 - 11/08	30/09 - 24/11	TODO EL AÑO	21/01 - 17/03

* Mediciones realizadas para el cumplimiento de las medidas indicativas del RD 102/2011

** Si bien es una de las estaciones para el cumplimiento de las medidas indicativas del RD 102/2011, se realizan en esta estación mediciones regulares a lo largo de todo el año, no sólo en periodo de campañas

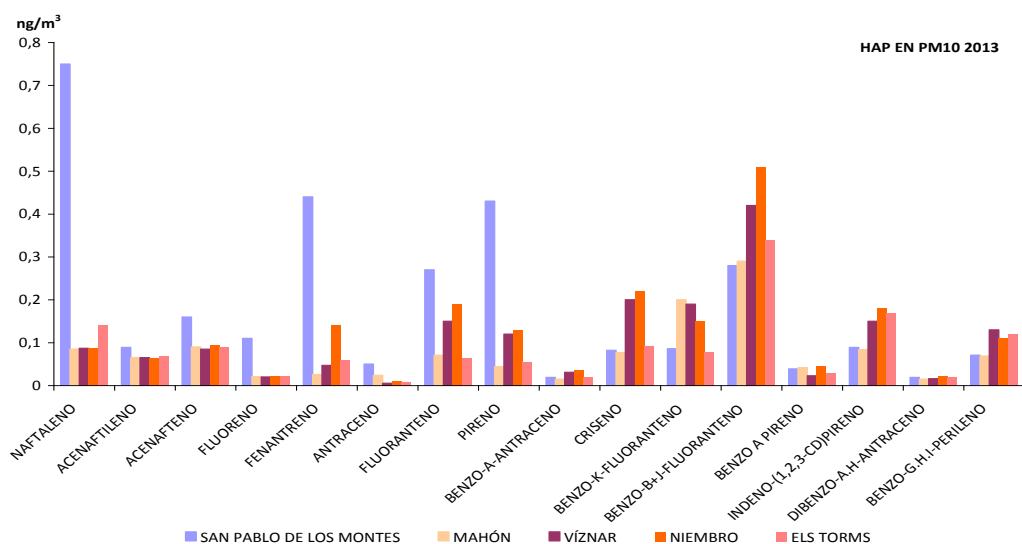

ATMÓSFERA

7.2.16. CONTAMINACIÓN ATMOSFÉRICA TRANSFRONTERIZA: Depósito total anual de hidrocarburos aromáticos policíclicos (HAP), 2013 *

Compuestos	Mahón * ng/m ² *año	Viznar * ng/m ² *año	Niembro * ng/m ² *año	Els Torms * ng/m ² *año
Naftaleno	0,085	0,085	0,085	0,085
Acenaftileno	1,100	0,450	0,065	0,065
Acenafteno	0,350	0,240	0,085	0,085
Fluoreno	0,950	4,100	0,020	0,020
Fenantreno	8,200	19,000	38,000	8,000
Antraceno	0,510	1,000	0,005	0,005
Fluoranteno	56,000	24,000	0,030	0,030
Pireno	24,000	12,000	0,035	0,035
Benzo_a_Antraceno	1,200	1,700	0,015	0,015
Criseno	4,100	3,500	0,015	0,015
Benzo_b+j_Fluoranteno	2,200	0,730	0,030	0,030
Benzo_k_Fluoranteno	9,100	9,200	0,020	0,020
Benzo_a_Pireno	1,400	2,300	6,800	4,200
Indeno_123_cd_Pireno	0,020	1,500	0,020	0,020
Dibenzo_ah_Antraceno	0,015	0,015	0,015	0,015
Benzo_ghi_Perileno	0,015	0,630	0,015	0,015
Fecha de la campaña	Julio - Octubre	Septiembre - Diciembre	Marzo - Junio	Enero - Abril

*: Mediciones realizadas para el cumplimiento de las medidas indicativas del RD 102/2011

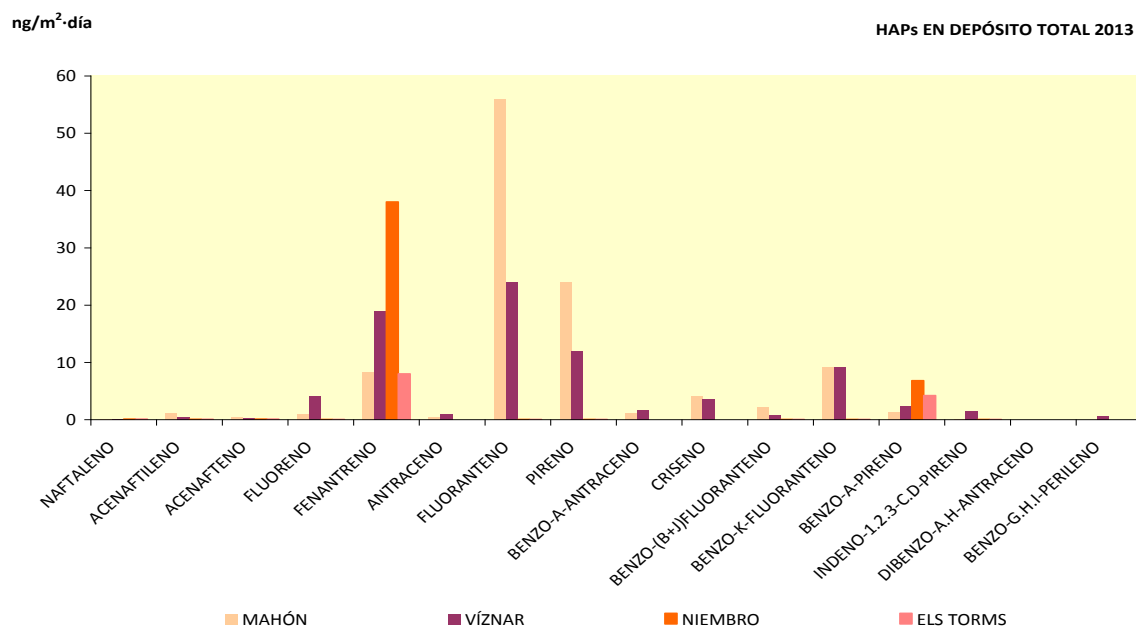

ATMÓSFERA

7.3.1.1. INVENTARIO NACIONAL DE EMISIONES DE CONTAMINANTES A LA ATMÓSFERA: Serie histórica de emisiones de CO₂ equivalente

Año	Emisiones Kilotoneladas de CO ₂ equivalente	Índice (Base 100=1990) *
Año base PK	289.773	-
1990	288.193	99,5
1991	297.653	102,7
1992	306.482	105,8
1993	295.861	102,1
1994	312.517	107,8
1995	327.568	113,0
1996	320.559	110,6
1997	334.273	115,4
1998	344.175	118,8
1999	370.408	127,8
2000	386.693	133,4
2001	383.056	132,2
2002	400.701	138,3
2003	408.467	141,0
2004	423.070	146,0
2005	437.375	150,9
2006	429.886	148,4
2007	438.275	151,2
2008	404.681	139,7
2009	366.096	126,3
2010	353.590	122,0
2011	352.122	121,5
2012	346.203	119,5
2013	319.671	110,3

PK: Protocolo de Kioto

* Para la estimación de la cifra del año base se tomó como referencia el año 1990 para el CO₂, CH₄ y N₂O y el año 1995 para los gases fluorados HFC, PFC y SF₆

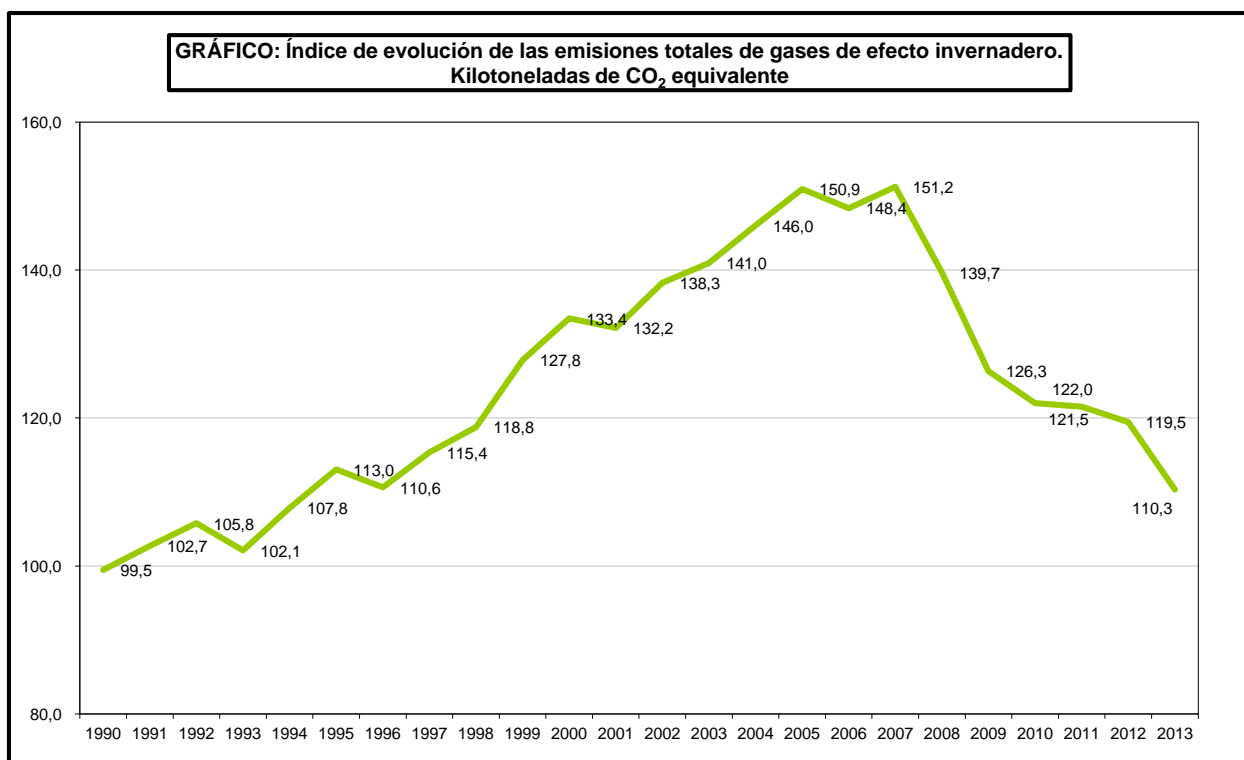

ATMÓSFERA

7.3.1.2. INVENTARIO NACIONAL DE EMISIONES DE CONTAMINANTES A LA ATMÓSFERA:

Serie histórica del valor absoluto de gases contaminantes acidificantes, eutrofizantes y precursores del ozono troposférico

Año	Valor absoluto (kilotoneladas)				
	NO _x	CO	COVNM	SO _x	NH ₃
1990	1.340,9	3.661,3	1.054,9	2.169,8	335,3
1991	1.390,1	3.730,1	1.069,0	2.192,6	328,3
1992	1.430,8	3.739,3	1.071,4	2.157,6	325,4
1993	1.399,1	3.575,7	992,4	2.027,9	302,4
1994	1.423,8	3.461,3	1.009,0	1.987,1	327,8
1995	1.412,4	3.164,7	976,8	1.854,7	317,4
1996	1.370,3	3.203,8	1.010,6	1.628,9	351,0
1997	1.361,2	3.089,4	1.014,4	1.766,1	352,8
1998	1.347,7	2.991,0	1.043,2	1.607,4	367,6
1999	1.385,1	2.824,0	1.025,1	1.606,8	382,3
2000	1.397,8	2.704,7	993,6	1.495,8	400,4
2001	1.360,0	2.638,0	963,8	1.444,9	401,6
2002	1.401,7	2.386,4	896,3	1.571,5	395,0
2003	1.402,1	2.450,1	897,8	1.306,5	412,6
2004	1.436,9	2.316,8	872,9	1.333,2	400,7
2005	1.421,2	2.142,4	828,8	1.278,4	379,3
2006	1.366,8	2.120,9	797,2	1.161,1	396,9
2007	1.359,6	2.106,5	778,8	1.124,7	400,8
2008	1.170,9	1.991,3	712,8	503,2	369,6
2009	1.035,2	1.924,2	654,4	452,1	378,4
2010	959,7	2.002,2	651,3	421,1	390,9
2011	953,3	1.989,9	618,3	455,3	380,6
2012	919,6	1.753,3	571,4	402,3	367,6
2013	812,2	1.709,3	550,8	287,1	379,3

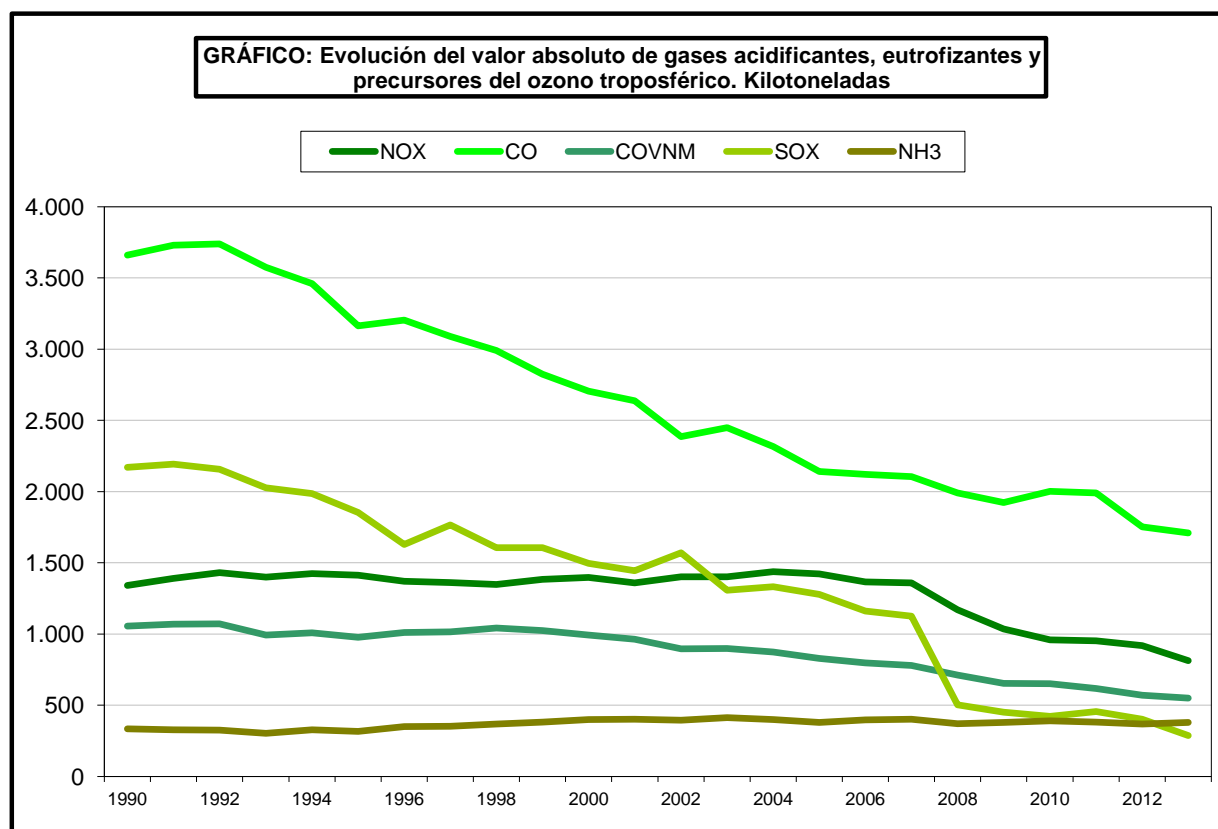

ATMÓSFERA

7.3.1.3. INVENTARIO NACIONAL DE EMISIONES DE CONTAMINANTES A LA ATMÓSFERA:

Serie histórica del Índice anual de gases contaminantes acidificantes, eutrofizantes y precursores del ozono troposférico

Año	Índice anual (1990=100)				
	NO _x	CO	COVNM	SO _x	NH ₃
1990	100,0	100,0	100,0	100,0	100,0
1991	103,7	101,9	101,3	101,1	97,9
1992	106,7	102,1	101,6	99,4	97,0
1993	104,3	97,7	94,1	93,5	90,2
1994	106,2	94,5	95,6	91,6	97,7
1995	105,3	86,4	92,6	85,5	94,7
1996	102,2	87,5	95,8	75,1	104,7
1997	101,5	84,4	96,2	81,4	105,2
1998	100,5	81,7	98,9	74,1	109,6
1999	103,3	77,1	97,2	74,1	114,0
2000	104,2	73,9	94,2	68,9	119,4
2001	101,4	72,1	91,4	66,6	119,8
2002	104,5	65,2	85,0	72,4	117,8
2003	104,6	66,9	85,1	60,2	123,1
2004	107,2	63,3	82,7	61,4	119,5
2005	106,0	58,5	78,6	58,9	113,1
2006	101,9	57,9	75,6	53,5	118,4
2007	101,4	57,5	73,8	51,8	119,5
2008	87,3	54,4	67,6	23,2	110,2
2009	77,2	52,6	62,0	20,8	112,9
2010	71,6	54,7	61,7	19,4	116,6
2011	71,1	54,3	58,6	21,0	113,5
2012	68,6	47,9	54,2	18,5	109,6
2012	60,6	46,7	52,2	13,2	113,1

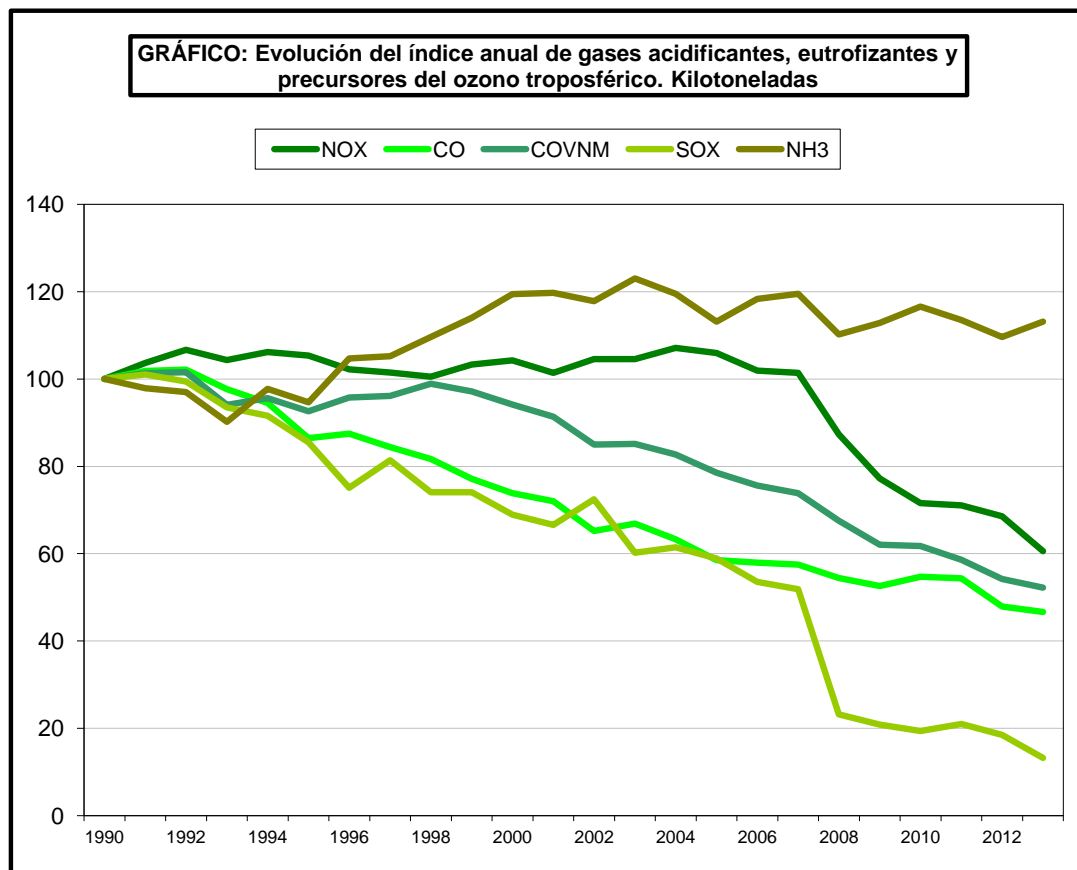

ATMÓSFERA

7.3.2. INVENTARIO NACIONAL DE EMISIONES DE CONTAMINANTES A LA ATMÓSFERA: Síntesis de proyecciones de emisión de contaminantes atmosféricos

Año	EMISIONES (kt CO2 equivalente)	
	Total Inventario	% Δ frente al año base PK
Media 2008-2012	364.538	25,80%

Estimación realizada en marzo de 2015 sobre la serie provisional de emisiones 1990-2013 de Inventario

CAPITULO 8: RESIDUOS

Se incluyen en este capitulo, información sobre residuo: residuos de competencia municipal, residuos de vehículos fuerza de uso y residuos de aparatos eléctricos y electrónicos.

OBSERVACIONES METODOLOGICAS

Residuo: Cualquier sustancia u objeto que su poseedor deseche o tenga la intención o la obligación de desechar.

Residuos municipales: Dado que las normas de carácter comunitario y de carácter nacional sobre residuos no establecen una definición para residuo urbano o municipal, a los efectos de cumplir con las obligaciones de información, se han considerado residuos urbanos o municipales aquellos cuyos códigos LER (Lista Europea de Residuos) figuran en la tabla y son competencia de las Entidades Locales o de las Diputaciones Forales, de acuerdo con el apartado 5) del artículo 12 de la ley 22/2011 de 28 de julio sobre residuos y suelos contaminados.

De acuerdo con lo indicado anteriormente se concluye que a efectos de elaboración de informes sobre residuos urbanos o municipales:

Se consideran residuos municipales los que se producen en:

- Hogares
- Comercios y servicios
- Servicios municipales: Limpieza de vías públicas, zonas verdes, áreas recreativas y playas, los animales domésticos muertos.

Los que están Incluidos en la siguiente lista (lista de residuos incluidos en el Anexo II de la Decisión de la Comisión 2011/753/EU por la que se establecen normas y métodos de cálculo para la verificación de los objetivos previstos en el artículo 11, apartado 2, de la Directiva 2008/98/CE)

Código LER	Literal (LER)
15 01 01	Envases de papel y cartón
15 01 02	Envases de plástico
15 01 03	Envases de madera
15 01 04	Envases metálicos
15 01 06	Envases mixtos
15 01 07	Envases de vidrio
15 01 09	Envases textiles
20 01.01	Papel y cartón
20 01 02	Vidrio
20 01 08	Residuos biodegradables de cocinas y restaurantes
20 01 10	Ropa
20 01 11	Tejidos
20 01 21	Tubos fluorescentes y otros residuos que contienen mercurio
20 01 23	Equipos desechados que contienen CFC
20 01 33	Baterías y acumuladores ...
20 01 34	Baterías y acumuladores distintos de los especificados en 20 01 33

20 01 35	Equipos eléctricos y electrónicos desechados
20 01 36	EE y E desechados distintos de los especificados en 20 01 35
20 01 38	Madera
20 01 39	Plásticos
20 01 40	Metales
20 02 01	Residuos biodegradables de parques y jardines
20 02 02	Tierra y piedras
20 02 03	Otros residuos no biodegradables
20 03 01	Mezclas de residuos municipales
20 03 02	Residuos de mercados
20 03 07	Residuos voluminosos

Nota: Para el cumplimiento de las obligaciones de información con la Comisión Europea y a criterio de ésta, no se consideran residuos municipales: residuos de construcción y demolición, lodos de depuradora y vehículos fuera de uso.

Gestión de residuos : La recogida, el transporte y tratamiento de los residuos, incluida la vigilancia de estas operaciones, así como el mantenimiento posterior al cierre de los vertederos, incluidas las actuaciones realizadas en calidad de agente o agente

Reciclado: Toda operación de valorización mediante la cual los materiales de residuos son transformados de nuevo en productos, materiales o sustancias, tanto si es con la finalidad original como con cualquier otra finalidad. Incluye la transformación del material orgánico, pero no la valorización energética ni la transformación en materiales que se vayan a usar como combustibles o para operaciones de relleno.

Tratamiento: las operaciones de valorización o eliminación, incluida la preparación anterior a la valorización o eliminación

Valorización: Cualquier operación cuyo resultado principal sea que el residuo sirva a una finalidad útil al sustituir a otros materiales, que de otro modo se habrían utilizado para cumplir una función particular, o que el residuo sea preparado para cumplir esa función en la instalación o en la economía en general

Eliminación: Cualquier operación que no sea la valorización, incluso cuando la operación tenga como consecuencia secundaria el aprovechamiento de sustancias o energía.

Recogida: Operación consistente en el acopio de residuos, incluida la clasificación y almacenamiento iniciales para su transporte a una instalación de tratamiento.

a) Recogida separada: La recogida en la que un flujo de residuos se mantiene por separado, según su tipo y naturaleza, para facilitar un tratamiento específico.

Vertedero: Instalación de eliminación que se destine al depósito de residuos en la superficie o bajo tierra

Compost: Enmienda orgánica obtenida a partir del tratamiento biológico aerobio y termófilo de residuos biodegradables recogidos separadamente. No se considerará compost, el material orgánico obtenido de las plantas de tratamiento mecánico biológico de residuos mezclados, que se denominará material bioestabilizador

Biometanización: Digestión anaerobia: es un proceso biológico en el que la materia orgánica en ausencia de oxígeno, y mediante la acción de un grupo de bacterias específicas, se descompone en productos gaseosos o "biogás" y en digestato, que es una mezcla de productos minerales y compuestos de difícil degradación.

El biogás: Contiene un alto porcentaje de metano por lo que es susceptible de un aprovechamiento energético mediante su combustión en motores, en turbinas o en calderas, bien solo o mezclado con otro combustible.

Lodos de depuradora: Los lodos residuales salidos de todo tipo de estaciones depuradoras de aguas residuales domésticas, urbanas o de aguas residuales de composición similar a las anteriormente citadas, así como los procedentes de fosas sépticas y de otras instalaciones de depuración similares utilizadas para el tratamiento de aguas residuales. Se incluyen en este concepto, en el cuadro 8.11, todos los lodos producidos únicamente en EDAR registradas en el Registro Nacional de Lodos, mientras que la definición se adapta al concepto reflejado en el resto de los cuadros.

RESIDUOS

8.1. Cantidad de residuos urbanos recogidos según modalidad, 2013

Modalidad de Recogida		Recogida (toneladas/año)	Porcentaje
Residuos Mezclados			
	Mezclas de residuos municipales	17.320.704	85
Residuos Recogidos Separadamente			
	Papel y cartón. Envases de papel y cartón	988.226	5
	Vidrio	4.745	0
	Residuos biodegradables de cocinas y restaurantes	554.108	3
	Residuos biodegradables de parques y jardines	255.973	1
	Envases mezclados	559.258	3
	Envases de vidrio	716.185	4
ESPAÑA		20.399.199	100

Fuente: Información proporcionada por las CCAA

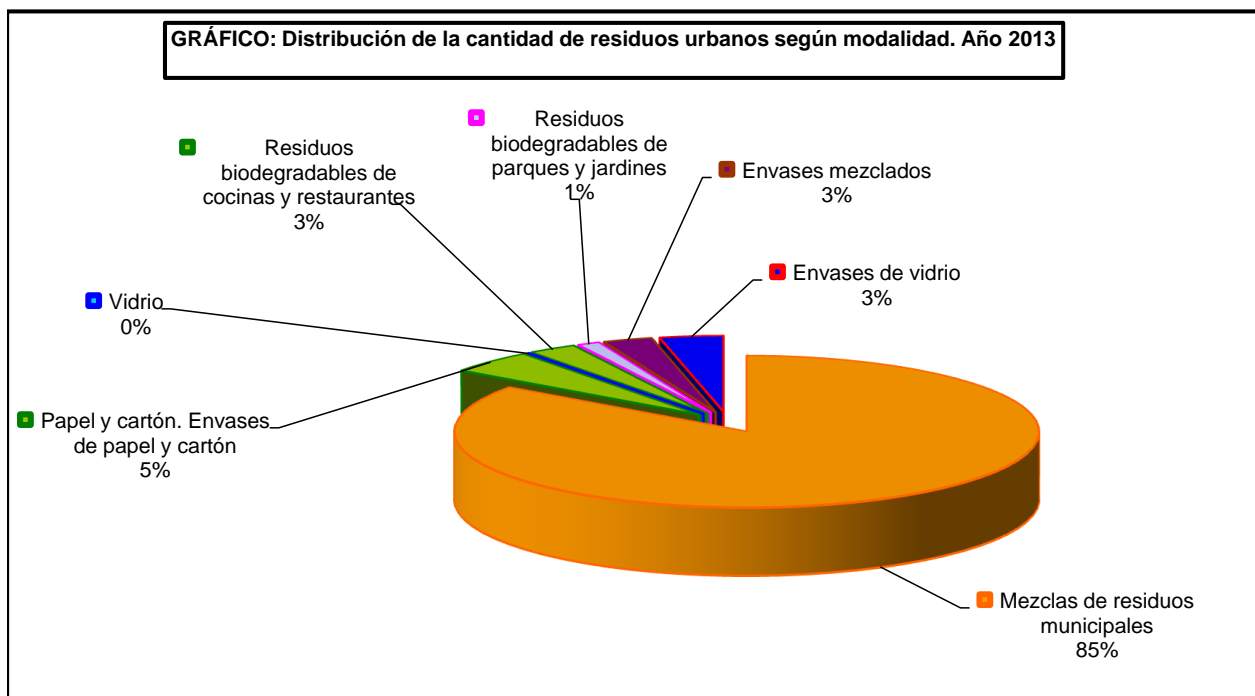

RESIDUOS

8.2. Cantidad de residuos urbanos tratados según tipo de instalación, 2013

Instalaciones de Tratamiento y eliminación	Nº centros	Entrada (tonelada/año)
Instalaciones de clasificación de envases	94	559.258
Instalaciones de triaje	6	1.042.686
instalaciones de compostaje de F. orgánica recogida selectivamente	41	495.745
Instalaciones de triaje y compostaje	67	7.364.886
Instalaciones de triaje, biometanización y compostaje	26	3.168.781
Instalaciones de incineración *	10	1.758.105
Vertederos **	131	12.652.836

Fuente: Información proporcionada por las CCAA

*,** Las cantidades que entran en las instalaciones de incineración y vertido llevan incorporada las cantidades provenientes del rechazo de las plantas de tratamiento

RESIDUOS

8.3. Distribución por CCAA de instalaciones de triaje y compostaje de residuos mezclados y cantidades tratadas, 2013

CCAA	Número de Instalaciones	Entrada triaje (t)	Entrada compostaje (t) (1)			Material recuperado en el Triaje (t)						Salidas	Rechazados	
		17320704	Recogida separada F.O.	Recogida separada F.V.	Lodos EDAR	Metales	Plástico	Vidrio	Papel / Cartón	Compuesto	Otros materiales	Material bioestabilizado	Vertedero	Incineradora
C.A. Andalucía	20	2.873.896	0	1.296	0	27.287	27.933	3.617	38.022	998	9.633	197.867	1.912.086	0
C.A. Islas Baleares	1	42.584	1.174	4.927	0	49	0	43	92	0	0	6.700	33.355	0
C.A. Canarias	2	378.236	33	499	562	5.472	6.812	1.402	7.358	1.169	0	37.598	156.046	0
C.A. Cantabria	1	218.872	0	0	0	6.238	900	500	6.994	221	0	32.650	35.136	117.031
C.A. Castilla-La Mancha	8	583.362	0	0	0	7.865	7.130	921	5.290	1.595	2.308	59.939	414.380	0
C.A. Castilla y León	7	353.681	0	2.924	0	5.986	4.358	162	6.234	1.197	69	52.741	244.329	0
C.A. Cataluña	3	475.720	0	0	0	10.850	14.728	976	3.602	189	431	44.152	188.977	79.843
C.A. Extremadura	7	391.583	0	0	0	6.322	1.928	1.525	7.086	41	2.991	43.437	268.224	0
Región de Murcia	6	570.228	0	4.671	38.224	5.293	863	363	2.985	48	16.715	51.245	467.202	0
C. Valenciana	11	1.373.274	7.806	15.094	0	23.852	13.198	2.726	19.060	1.119	4.529	158.960	699.245	2
C.A. País Vasco	1	65.026	0	0	0	1.233	740	0	1.249	360	0		36.519	7.033
TOTAL	67	7.326.462	9.013	29.410	38.786	100.447	78.590	12.234	97.972	6.937	36.676	685.288	4.455.498	203.909

Fuente: Información proporcionada por las CCAA

F.V.: Fracción Vegetal

F.O.: Fracción Orgánica.

t: Toneladas

OBSERVACIONES:

[1] La columna de "Entrada a compostaje" indica las toneladas de biorresiduos recogidos separadamente y lodos EDAR que entran a la fase de compostaje, junto con la materia orgánica recuperada en la fase de triaje.

RESIDUOS

8.4. Distribución por CCAA de instalaciones de triaje, biometanización, y compostaje de residuos mezclados y de biorresiduos recogidos separadamente, 2013

Comunidades Autónomas	Número de instalaciones	Entrada triaje (t)	Entrada biometanización (t) ⁽¹⁾		Entrada compostaje (t) ⁽¹⁾		Materiales recuperados (t)						Salidas			Rechazos (t)	
			Biorresiduos	Lodos EDAR	Biorresiduos	Lodo EDAR	Metales	Plástico	Vidrio	Papel / Cartón	Compuestos	Otros materiales	Biogas producido (m ³)	Potencia eléctrica generada (Gwh/año)	Material bioestabilizado (t)	Vertedero	Incineración
C.A. Andalucía	1	78.713	0	0	0	0	1.391	968	307	1.488	200	0	540.973	778.637	1.904	64.242	0
C.A. Aragón	1	229.742	0	0	4.653	0	4.302	5.999	61	3.075	1.548	67	9.604.759	19.434.826	15.873	148.171	0
C.A. Islas Baleares	1	0	13.628	19.163	6.507	887	0	0	0	0	0	0	2.835.468	5.494	0	6.391	0
C.A. Canarias	1	25.098	0	6.836	0	0	387	145	47	0	21	0	406.632	1.002.800	3.900	28.398	0
C.A. Castilla y León	5	483.383	0	0	1.015	0	5.149	2.235	310	5.283	471	1.441	1.732.706	5.297.474	46.829	359.906	0
C.A. Cataluña	8	743.847	219.812	0	0	0	12.877	16.277	3.946	19.719	3.120	3	5.438.065	6.457.209	60.351	293.448	320.869
C.A. Galicia	1	106.791	33.837	0	0	0	1.943	4.064	0	1.980	453	0	6.091.630	13.322	83.556	0	0
C.A. La Rioja	1	103.026	0	0	0	0	1.888	1.059	394	1.851	175	24	5.463.476	8.980.800	15.140	56.596	0
C. De Madrid	3	559.822	11.556	2.486	0	154	7.842	3.481	273	15.115	599	388	25.775.170	96.981.098	12.845	462.565	91.698
C. Foral de Navarra	1	60.354	0	0	0	0	439	263	0	112	27	0	1.868.000	2.852.100	3.000	29.556	0
C.A. País Vasco	1	49.227	0	0	0	0	982	695	372	1.358	127	0	2.291.200	4.198.845	121	26.336	0
C. Valenciana	2	424.834	5.096	0	11.840	0	6.984	2.902	0	2.890	0	927	3.564.546	18.564.730	39.813	263.714	0
ESPAÑA	26	2.860.836	283.929	28.484	24.015	1.041	44.185	38.088	5.711	52.870	6.740	2.851	56.685.527	173.475.417	218.393	1.816.488	418.958

Fuente: Información proporcionada por las CCAA

OBSERVACIONES:

[1] Las columnas de "Entrada a biometanización" y "Entrada a compostaje" indican las toneladas de biorresiduos recogidos separadamente y lodos EDAR que entran a las fases de biometanización y compostaje, junto con la materia orgánica recuperada en la fase de triaje.

RESIDUOS

8.5. Distribución por CCAA de instalaciones de compostaje de biorresiduos y cantidades tratadas, 2013

Comunidad Autónoma	Número de plantas	Entrada de residuos (t)				Salidas (t)	Rechazos (t)	
		Recogida separada FO	Recogida separada FV	Lodos EDAR	Otros materiales biodegradables	Compost (t)	Vertedero	Incineradora
C.A. Andalucía	1	79.077	5.144	47.125	0	10.302	83.906	0
Principado de Asturias	1	0	7.895	0	9.009	2.389	0	0
C.A. Islas Baleares	3	15	7.808	13.650	0	3.847	0	17
C.A. Canarias	1	0	1.343	0	0	193	0	0
C.A. Cataluña	20	167.968	40.728	0	82.231	48.951	43.326	225
C.A. Galicia	1	9.370	0	184	0	188	659	0
C. de Madrid	1	0	11.761	146	0	7.899		0
Comunidad Foral Navarra	2	11.390	9.985	5.195	0	3.643	7.495	0
C.A. País Vasco	4	14.601	10.684	0	0			
Comunidad Valencia	7	0	11.862	7.807	14.873	13.095	0	0
ESPAÑA	41	282.422	107.210	74.107	106.113	90.507	135.386	242

Fuente: Información proporcionada por las CCAA
 F.V.: Fracción Vegetal
 F.O.: Fracción Orgánica.

RESIDUOS

8.6. Cantidad de residuos urbanos recogidas selectivamente por CCAA, 2013

CCAA	Papel / cartón	Vidrio	Residuos biodegradables de cocinas y restaurantes	Residuos biodegradables de parques y jardines	Envases mezclados	Envases de vidrio	Cantidad total recogida (t)
C.A. Andalucía	100.863	0	79.077	13.807	77.415	79.001	350.163
C.A. Aragón	26.566	83,472	0	4.880	13.765	19.394	64.688
Principado de Asturias	58.682	0	0	7.895	9.944	32.817	109.338
C.A. Islas Baleares	38.238	0	14.817	23.086	13.960	29.324	119.425
C.A. Canarias	30.624	35,16	33,44	29.373	15.880	29.328	105.274
C.A. Cantabria	10.335	97	0	6.493	5.078	10.289	32.292
C.A. Castilla-La Mancha	26.351	66,411	0	301,79	17.679	20.974	65.372
C.A. Castilla y León	45.036	0	0	4.698	18.008	40.280	108.022
C.A. Cataluña	262.428	3.571	385.242	43.266	124.407	151.161	970.075
C.A. Extremadura	34.437	0	0	0	10.418	8.676	53.531
C.A. Galicia	31.619	0	41.141	2.067	21.853	38.058	134.738
C.A. La Rioja	7.537	0	0	0	4.705	5.929	18.171
C. de Madrid	94.388	233,23	0	50.542	121.537	78.406	345.107
Región de Murcia	7.474	157,41213	0	4.671	12.401	21.974	46.677
C. Foral de Navarra	24.427	0	11.390	9.985	18.471	15.521	79.794
C.A. País Vasco	130.614	0	14.601	10.684	33.942	54.402	244.244
C. Valenciana	54.032	500,869	7.806	44.225	39.796	80.368	226.728
Ciudad Autónoma de Ceuta	2.346	0,616	0	0		100	2.447
Ciudad Autónoma de Melilla	2.228		0	0		183,25	2.411
ESPAÑA	988.226	4.745	554.108	255.973	559.258	716.185	3.078.495

Fuente: Información proporcionada por las CCAA

RESIDUOS

8.7 Distribución por CCAA de las plantas de incineración de residuos y cantidades tratadas, 2013

CCAA	Nº Instalaciones	Capacidad		Entrada TOTAL (t)		Salida TOTAL	
		Nºde Hornos	Capacidad nominal (t/año)	Residuos mezclados	Rechazos Instalaciones	Potencia Generada (kwh/año)	Residuos Generados (t)
C.A. Islas Baleares	1	4	732.000	437.106	54214	265.164.532	159.869
C.A. Cantabria	1	1	96.000	0	127.052	80.322.563	19.869
C.A. Cataluña	4	9	690.620	368.678	191.635	231.269.960	153.396
C.A. Galicia	1	2	533.742	0	329.489	361.156.200	122.856
C. de Madrid	1	3	300.000	0	0	166.976.700	26.175
C.A. País Vasco	1	1	245.910	206.420	4.267	431.000.000	40.645
Ciudad Autónoma de Melilla	1	1	47000	39244	0	11499000	9.280
ESPAÑA	10	21	2.645.272	1.051.448	706.657	1.547.388.955	532.090

Fuente: Información proporcionada por las CCAA

RESIDUOS

8.8. Distribución por CCAA de las instalaciones de vertido de residuos de competencia municipal y cantidades tratadas, 2013

CCAA	Numero de instalaciones	Entrada TOTAL (t)				Vertederos con captacion de Biogas	Biogas producido (m ³)	Potencia generada (Kwh/año)
		Residuos en masa	Otros residuos	Lodos EDAR	Rechazo instalaciones			
C.A. Andalucía	24	821109,536	267.429	45.717	2.346.172	10	104.279.022	126.775.479
C.A. Aragón	8	211020,937	14.617	0	157.511	0		
Principado de Asturias	1	379965,25	17.667	39.068	8742,64	1		
C.A. Islas Baleares	2	101099,95	14.431	3.789	30.410	1		
C.A. Canarias	8	649646,82	104.330	82.011	191.744	2	5.450.179	8.190.269
C.A. Cantabria	1	17284	16.257	71	50.715	1	6.798.496	12.227.494
C.A. Castilla-La Mancha	7	193922,39	23.225	0	420.450	4	21.957.015	33.197.294
C.A. Castilla y León	10	1717,69	31.308	0	654.143	1	3.388.240	5.084.690
C.A. Cataluña	25	891559,74	67.674		101.891	25	27.186.478	9.657.236
C.A. Extremadura	7	0	25.640	0	273.006	2	1.074.227	3.348.796
C.A. Galicia	2	186072,51	0	0	44.752	2	7.369.945	3.343.905
C.A. La Rioja	2	0	0		57.796	2	5.170.967	4.738.265
C. de Madrid	4	980368,26	375.479	0	593.395	4	105.989.076	119.613.509
Región de Murcia	4	36093	11.032	0	485.793	4	21.114.450	
C. Foral de Navarra	3	109752	4.324	0	44.130	2	11.614.156	5.036.665
C.A. País Vasco	6	458768	0			4		19.662.000
C. Valenciana	17	891	7.151	0	1.172.351	10	0	0
ESPAÑA	131	5.869.517	1.105.440	170.655	6.514.173	75	321.392.251	350.875.602

Fuente: Información proporcionada por las CCAA

RESIDUOS

8.9. Producción y destino de lodos , 2012

CCAA	Lodos generados (t.m.s)	Destinos							
		Aplicados en suelos agrícolas		Eliminados en vertedero		Incinerados		Otros destinos	
		(t m.s.)	%	(t m.s.)	%	(t m.s.)	%	(t m.s.)	%
C.A. Andalucía	110.109	93.892	85%	14.315	13%	0	0%	1.902	2%
C.A. Aragón	29.537	9.106	31%	431	1%	20.000	68%	0	0%
C. Foral de Navarra	12.631	12.313	97%	0	0%	0	0%	319	3%
C.A. Canarias	31.422	0	0%	30.966	99%	0	0%	456	1%
C.A. Cantabria	27.800	18.127	65%	3.827	14%	0	0%	5.846	21%
C.A. Castilla-La Mancha	58.112	51.970	89%	1.132	2%	0	0%	5.009	9%
C.A. Castilla y León	64.910	60.686	93%	3.929	6%	0	0%	294	0%
C.A. Cataluña	135.058	107.320	79%	1.231	1%	24.668	18%	1.840	1%
Ciudades Autónomas de Ceuta y Melilla	982	0	0%	0	0%	982	100%	0	0%
C. de Madrid *	197.345	185.656	94%	5.373	3%	1.234	1%	5.082	3%
C. Valenciana	198.690	184.583	93%	1.802	1%	163	0%	12.143	6%
C.A. Extremadura	14.357	11.423	80%	2.892	20%	0	0%	43	0%
C.A. Galicia	110.346	96.318	87%	5.030	5%	2.693	2%	6.305	6%
C.A. Islas Baleares	44.221	20.796	47%	4.122	9%	0	0%	19.303	44%
C.A. La Rioja	19.040	19.022	100%	0	0%	0	0%	19	0%
Principado de Asturias	2.548	1.688	66%	836	33%	0	0%	25	1%
C.A. País Vasco	39.138	8.838	23%	3.505	9%	25.518	65%	1.277	3%
Región de Murcia	34.515	33.194	96%	1.098	3%	0	0%	223	1%
ESPAÑA	1.130.761	914.929	81%	80.490	7%	75.258	7%	60.084	5%

Fuente: Registro Nacional de Lodos

RESIDUOS

8.10. Serie histórica de vehículos valorizados, 2003-2013

Año	Vehículos valorizados		
	Nacionales	Importados	Total
2003	751.686	250.562	1.002.248
2004	822.491	274.164	1.096.655
2005	867.164	275.721	1.142.885
2006	954.715	238.679	1.193.394
2007	927.960	189.230	1.117.190
2008	748.071	246.153	994.224
2009	952.367	189.523	1.141.890
2010	839.637	267.153	1.106.790
Año	Vehículos afectados x RD1383/2002	Puesta en el mercado	Recogida nacional *
2011	Turismos y vehículos industriales ligeros	944.013	671.927
2012	Turismos y vehículos industriales ligeros	804.347	687.824
2013	Turismos y vehículos industriales ligeros	835.543	734.776

* La cantidad de vehículos recogidos equivale a la cantidad total de vehículos valorizados

RESIDUOS

8.11. Gestión de neumáticos al final de su vida útil, 2014

Gestión	TOTAL	
	Cantidad (t)	Porcentaje
Preparación para la reutilización (Recauchutado + Uso de 2ª mano)	30.275	15
Reciclado de material	99.959	49
Valorización energética	74.694	36
TOTAL	204.928	100

Fuente: Sistemas colectivos de responsabilidad ampliada
SIGNUS: Sistema Integrado de Gestión de Neumáticos
TNU: Tratamiento de neumáticos usados.

RESIDUOS

8.12. Residuos de aparatos eléctricos y electrónicos gestionados según categoría y uso, 2012

Categoría	Valorización (t)	% Valorización	Reutilización y reciclado (t)	% Reutilización y reciclado
Grandes electrodomésticos	81.175,81	89,60%	72.569,69	80,10%
Pequeños electrodomésticos	5.535,16	78,52%	5.814,69	82,48%
Equipos de Informática y Telecomun.	17.689,25	85,54%	19.993,56	96,69%
Aparatos electrónicos de consumo	19.435,82	81,40%	22.794,80	95,47%
Aparatos de alumbrado	1.477,33	90,00%	1.582,31	96,40%
Lamparas de descarga de gas	1.280,26	89,25%	1.392,83	97,10%
Herramientas eléctricas y electrónicas	1.619,16	74,78%	1.479,83	68,34%
Juguetes o equipos deportivos	2.170,48	75,30%	2.307,50	80,06%
Aparatos médicos	472,55	78,80%	571,44	95,29%
Instrumentos de vigilancia y control	154,88	78,62%	191,20	97,06%
Máquinas expendedoras	12.618,75	90,94%	11.392,50	82,11%
TOTAL	143.629,44		140.090,37	

CAPITULO 9: COSTAS

Se incluyen en este capítulo, datos sobre reparto en materia de deslindes, realización de deslindes, aprobación de deslindes, balance de actuaciones de la gestión integrada del Dominio Público terrestre, concesiones de cultivos marinos y fincas adquiridas.

Enlaces de interés:

<http://www.magrama.gob.es/es/costas/temas/>

OBSERVACIONES METODOLOGICAS

Deslinde del dominio público marítimo-terrestre: Consiste en determinar y delimitar los bienes pertenecientes al dominio público marítimo-terrestre.

Autorización para ocupación del dominio público marítimo-terrestre para la realización de determinadas actividades: Consiste en autorizar el uso del dominio público Marítimo-Terrestre para determinadas actividades de interés particular, siempre que tal uso requiera la ocupación del mismo o suponga la prestación de un servicio a terceros.

Concesión para la ocupación del dominio público marítimo-terrestre: Consiste en el otorgamiento de una concesión para ocupar privativamente bienes del dominio público marítimo-terrestre estatal, con obras o instalaciones no desmontables, así como con instalaciones desmontables que, por su naturaleza, finalidad u otras circunstancias, requieran un plazo de ocupación superior a un año.

Reservas del dominio público marítimo-terrestre a favor de la Administración del Estado: Consiste en el ejercicio de una declaración en virtud de la cual, la Administración del Estado se reserva la utilización o aprovechamiento directo del dominio público marítimo-terrestre, para el cumplimiento de fines de su competencia. Esta utilización supone la exclusión de otros usos por terceros que puedan ser incompatibles con las finalidades de la reserva.

Recuperación posesoria del dominio público marítimo-terrestre: Consiste en el restablecimiento de la plena posesión por la Administración del Estado de bienes del dominio público marítimo-terrestre, ilegítimamente ocupados por terceros.

Procedimiento sancionador por infracciones cometidas en materia de costas: Tiene por objeto el ejercicio de la potestad sancionadora frente a infracciones administrativas en materia de costas.

Adscripción del dominio público marítimo-terrestre a favor de las Comunidades Autónomas: Es el acto en virtud del cual la Administración del Estado destina un bien de dominio público marítimo-terrestre a las Comunidades Autónomas para la construcción de nuevos puertos y vías de transporte de titularidad de aquéllas, o de ampliación o modificación de las existentes.

COSTAS

9.1. Reparto de los recursos en materia de deslindes según el sentido de las Sentencias de la Audiencia Nacional, 2014

Sentidos de las Sentencias	Número de recursos
Desestimatorias	43
Estimatorias parciales	2
Estimatorias	13

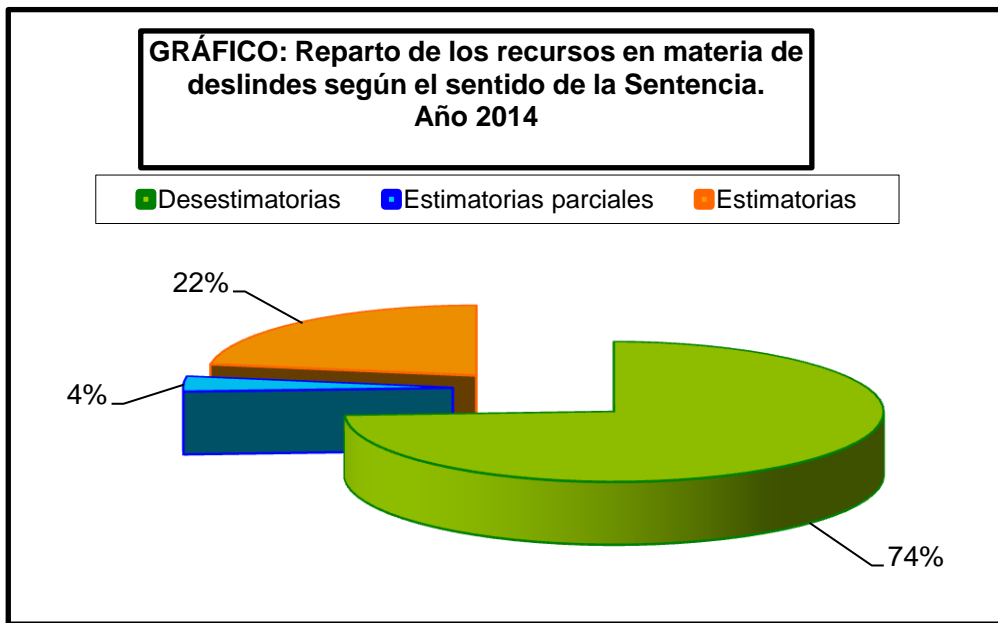

COSTAS

9.2. Serie histórica de realización de deslindes

Año	Deslindes (km)
2004	361,0
2005	483,9
2006	542,9
2007	610,0
2008	565,4
2009	768,3
2010	588,9
2011	314,4
2012	0,6
2013	81,9
2014	41,8

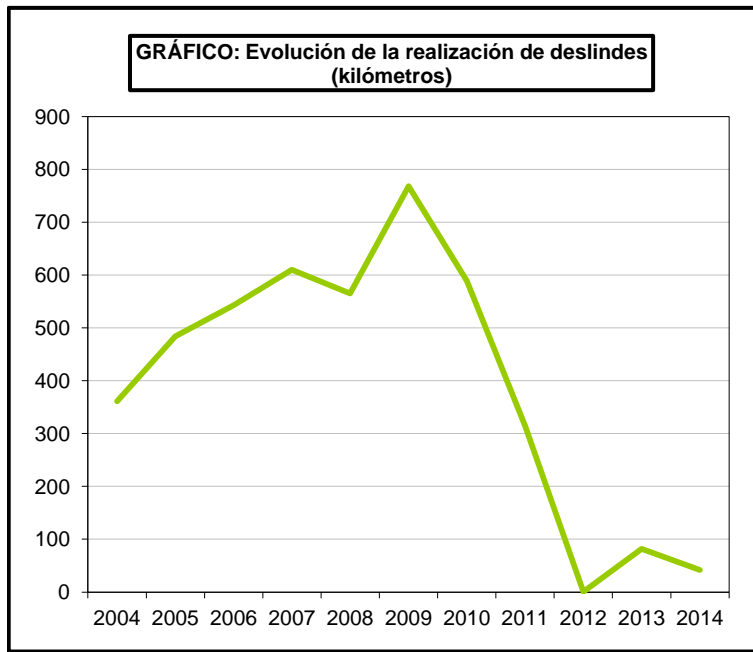

COSTAS

9.3. Seria histórica de aprobación de deslindes según demarcación provincial (kilómetros)

Provincias y Comunidades Autónomas	Longitud DPM-T(*)	Total deslindado	Resta por deslindar	Porcentaje completado	Aprobados 2004	Aprobados 2005	Aprobados 2006	Aprobados 2007	Aprobados 2008	Aprobados 2009	Aprobados 2010	Aprobados 2011	Aprobados 2012	Aprobados 2013	Aprobados 2014
A Coruña	1.120,0	1.102,3	17,7	98,4	119,6	25,6	103,2	119,7	6,5	87,0	107,0	9,0	0,0	10,0	10,6
Lugo	220,0	220,0	0,0	100,0	0,0	0,0	0,0	0,0	0,0	0,0	0,0	0,0	0,0	0,0	0,0
Pontevedra	550,0	537,8	12,2	97,8	50,4	43,1	13,8	50,4	31,1	32,7	46,3	16,4	0,0	0,0	1,8
GALICIA	1.890,0	1.860,1	29,9	98,4	170,0	68,7	117,0	170,1	37,6	119,7	153,3	25,4	0,0	10,0	12,4
P. DE ASTURIAS	656,0	642,2	13,8	97,9	0,0	1,2	5,9	29,9	26,4	0,9	16,3	5,7	0,6	0,5	3,4
CANTABRIA	615,0	592,9	22,0	96,4	23,2	188,6	89,5	36,4	33,3	38,5	12,4	72,4	0,0	0,0	0,0
Guipúzcoa	234,7	234,7	0,0	100,0	12,5	0,0	4,7	0,0	0,0	0,0	0,0	0,0	0,0	0,0	0,0
Vizcaya	266,0	228,7	37,3	86,0	20,0	7,7	0,0	10,2	7,4	2,1	0,0	0,0	0,0	0,0	12,6
PAÍS VASCO	500,7	463,4	37,3	92,6	32,5	7,7	4,7	10,2	7,4	2,1	0,0	0,0	0,0	0,0	12,6
Barcelona	139,9	124,4	15,5	88,9	0,0	0,6	12,8	3,5	0,0	5,2	2,9	0,0	0,0	0,0	0,0
Girona	345,0	332,6	12,4	96,4	5,3	1,4	0,4	0,3	0,0	2,9	61,4	38,7	0,0	0,0	0,0
Tarragona	327,0	321,3	5,8	98,2	0,0	0,1	0,0	0,0	0,0	0,0	0,0	0,0	0,0	0,0	0,9
CATALUÑA	811,9	778,3	33,6	95,9	5,3	2,1	13,3	3,8	0,0	8,1	64,3	38,7	0,0	0,0	0,9
BALEARES	1.330,0	1.310,0	20,0	98,5	0,0	0,0	128,6	180,0	271,0	277,6	98,6	20,5	0,0	21,8	0,6
Alicante	290,0	283,8	6,1	97,9	3,4	13,9	1,3	1,1	4,5	0,0	13,6	92,1	0,0	39,3	11,4
Castellón	130,0	127,9	2,2	98,3	0,0	0,2	0,7	0,0	0,0	0,0	7,0	15,9	0,0	7,7	0,0
Valencia	132,0	117,1	14,9	88,7	9,0	0,0	7,7	11,9	18,9	1,6	17,2	0,0	0,0	0,0	0,0
C. VALENCIANA	552,0	528,8	23,2	95,8	12,3	14,0	9,7	13,0	23,5	1,6	37,9	107,9	0,0	47,0	11,4
R. DE MURCIA	271,6	247,9	23,7	91,3	16,7	23,1	25,8	66,1	0,0	0,0	0,0	3,5	0,0	0,0	0,0
Almería	250,0	244,2	5,8	97,7	11,5	14,9	11,5	40,6	23,5	12,7	15,2	0,0	0,0	0,0	0,0
Cádiz	493,1	487,0	6,1	98,8	15,9	9,0	0,0	11,1	15,6	9,9	59,2	0,0	0,0	0,0	0,0
Granada	80,4	80,4	0,0	100,0	1,3	15,8	2,0	1,7	0,0	1,4	0,0	0,0	0,0	0,0	0,0
Huelva	535,0	432,7	102,3	80,8	16,1	3,9	25,0	1,2	28,1	20,4	36,2	1,8	0,0	3,6	0,3
Málaga	180,0	158,8	21,3	88,2	1,3	6,4	0,4	16,0	19,9	40,0	16,3	9,0	0,0	0,0	0,0
Sevilla	599,9	562,2	37,7	93,7	0,4	0,9	0,0	0,0	14,5	67,7	51,3	0,0	0,0	0,0	0,0
ANDALUCÍA	2.138,4	1.965,3	173,1	91,9	46,4	50,9	38,9	70,6	101,5	152,1	178,2	10,8	0,0	3,6	0,3
Las Palmas	790,0	735,6	54,5	93,1	38,7	50,0	51,4	18,1	40,3	166,3	17,4	28,2	0,0	0,0	0,0
S.C. de Tenerife	695,0	686,1	8,9	98,7	15,9	77,8	58,0	6,9	24,6	1,5	10,4	1,3	0,0	2,6	0,2
CANARIAS	1.485,0	1.421,6	63,4	95,7	54,6	127,7	109,4	25,1	64,9	167,8	27,8	29,4	0,0	2,6	0,2
Ciudades Autónomas															
Ceuta	22,7	17,8	5,0	78,1	0,0	0,0	0,0	0,0	0,0	0,0	0,0	0,0	0,0	0,0	0,0
Melilla	7,3	4,9	2,4	66,7	0,0	0,0	0,0	4,9	0,0	0,0	0,0	0,0	0,0	0,0	0,0
ESPAÑA	10.280,6	9.833,2	447,3	95,6	361,0	483,9	542,9	610,0	565,4	768,3	588,9	314,4	0,6	81,9	41,8

(*) Dominio Público Marítimo Terrestre

COSTAS

9.3. Serie histórica de aprobación de deslindes según demarcación provincial

GRÁFICO: Porcentaje de costa deslindada por demarcación provincial. Año 2014



GRÁFICO: Evolución de la realización de deslindes (kilómetros)



COSTAS

9.4. Balance de actuaciones de la gestión Integrada del Dominio Público Marítimo Terrestre, 2014

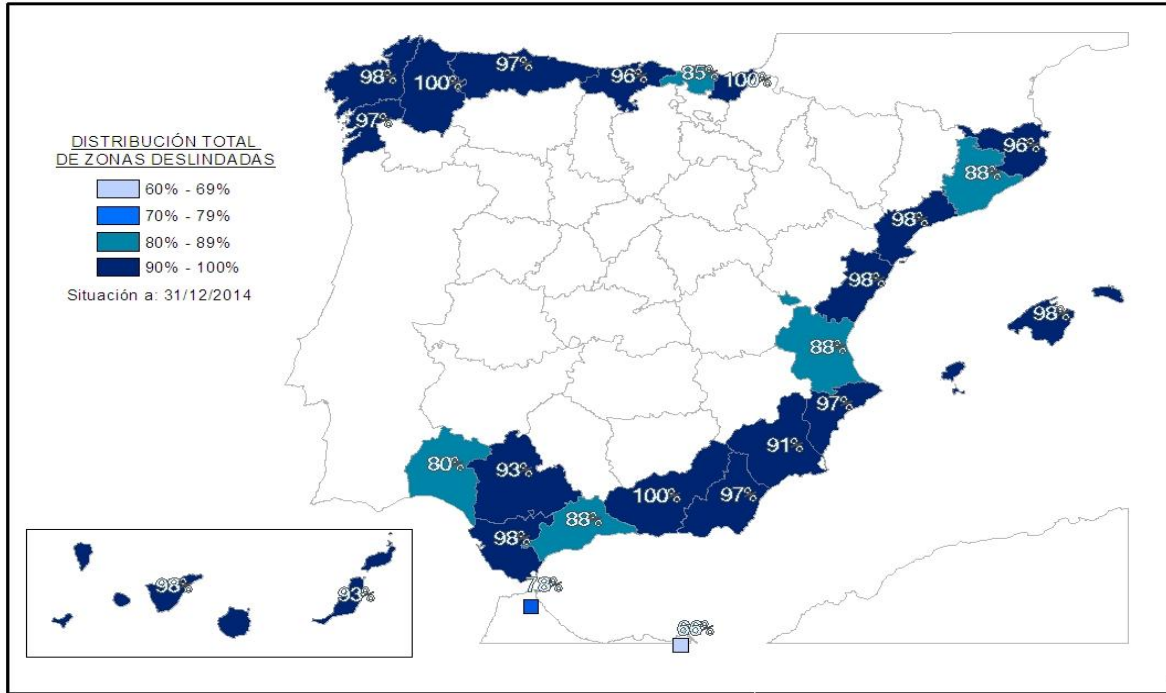
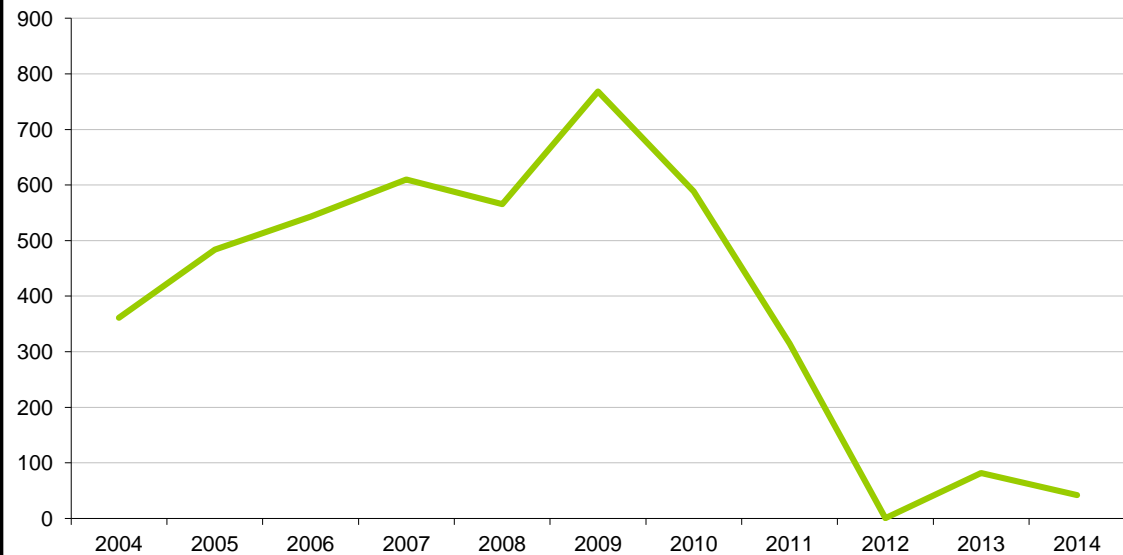
Provincias y Comunidades Autónomas	Concesiones otorgadas (Artículo 146)	Reservas	Adscripciones	Autorizaciones	Cultivos marinos y vertidos	
					Informes	Concesiones
A Coruña	2	0	0	1	0	0
Lugo	0	0	0	0	0	0
Pontevedra	1	0	2	57	0	1
GALICIA	1	0	2	58	0	1
P. DE ASTURIAS	3	1	0	117	0	0
CANTABRIA	1	0	0	263	0	0
	4					
Guipúzcoa		1	0	0	0	0
Vizcaya	5	0	1	108	0	0
PAÍS VASCO	9	1	1	108	0	0
Barcelona	-	0	0	-	0	0
Girona	-	0	0	-	0	0
Tarragona	-	0	0	-	1	2
CATALUÑA	-	0	1	-	1	2
BALEARES	3	0	0	0	0	1
Alicante	2	0	0	132	0	3
Castellón	0	0	0	0	0	0
Valencia	0	0	0	72	0	1
C. VALENCIANA	2	0	0	204	0	4
R. DE MURCIA	0	0	1	117	1	1
Almería	-	0	1	-	0	0
Granada	-	0	0	-	0	0
Huelva	-	0	1	-	2	0
Sevilla	-	0	0	-	0	0
Andalucía -Atlántico	-	0	0	-	0	0
Andalucía-Mediterráneo (*)	-	0	0	-		0
ANDALUCÍA	-	0	2	-	2	0
Las Palmas	1	1	1	20	0	1
S.C. de Tenerife	1	0	0	190	0	3
CANARIAS	2	1	1	210	0	4
ESPAÑA	23	3	6	1.077	4	13

(*) Las Autorizaciones de ST se han contabilizado como una unidad por Municipio
Las concesiones y autorizaciones en Cataluña y Andalucía están transferidas.

COSTAS

9.5. Concesiones de cultivos marinos otorgadas según provincia/área costera, 2014

Comunidades Autónomas	Concesiones otorgadas
A Coruña	0
Pontevedra	1
GALICIA	1
Alicante	3
Castellón	0
Valencia	1
C. VALENCIANA	4
ESPAÑA	5

CAPITULO 10: IMPACTO AMBIENTAL

Desde el año 1986 está incorporada a la legislación española la evaluación ambiental para proyectos y actividades específicas y desde el año 2006 para Planes y programas elaborados por la Administración.

En este capítulo se pretende suministrar mediante datos y gráficos la evolución de la evaluación ambiental desde el año 1988 al 2014 según los diferentes sectores de actividad, el tipo de procedimiento y las diferentes situaciones administrativas de los expedientes. Esta información se presenta desglosada a nivel de comunidades autónomas.

Del mismo modo, se presentan tablas que reflejan la evaluación de Planes y Programas iniciados hasta el 2014, también por sectores y estado de tramitación.

Enlaces de interés:

Para la consulta de planes y programas concretos pueden acceder a la sede electrónica de este Ministerio a través de los siguientes enlaces:

Evaluación ambiental de planes y programas:

https://servicios.magrama.es/irj/servlet/prt/portal/prtroot/pcd%213aportal_content%212fMMA%212fcom.mma.anonimo%212fcom.mma.launcher_anonimo?NavigationTarget=navurl%3A%2F%2Faf7b94a698174c8f919c9075e304dbcc&CurrentWindowId=WID1258101186250&NavMode=3

Evaluación de impacto ambiental de proyectos:

https://servicios.magrama.es/irj/servlet/prt/portal/prtroot/pcd%213aportal_content%212fMMA%212fcom.mma.anonimo%212fcom.mma.launcher_anonimo?NavigationTarget=navurl%3A%2F%2F2b0b5dbfb58d23967759a697b58759ea&CurrentWindowId=WID1258101186250&NavMode=3

IMPACTO AMBIENTAL

10.1.1.1. EVALUACIÓN AMBIENTAL DE PROYECTOS: Serie histórica del periodo 1988-2014

Año	Entradas	Salidas						No resueltos
		Resueltos				Archivados	Total Salidas	
		Declaración de impacto ambiental	Resoluciones Anexo II- Proyectos	No procedimiento	Total Resueltos			
1988	33	-	-	-	-	-	-	33
1989	122	7	-	-	7	8	15	107
1990	82	13	-	-	13	11	24	58
1991	142	9	-	-	9	4	13	129
1992	44	67	-	-	67	74	141	-97
1993	82	44	-	-	44	7	51	31
1994	59	47	-	-	47	3	50	9
1995	57	31	10	-	41	14	55	2
1996	71	38	18	-	56	14	70	1
1997	66	28	10	-	38	2	40	26
1998	106	18	8	-	26	4	30	76
1999	106	34	13	-	47	11	58	48
2000	145	52	26	-	78	10	88	57
2001	348	86	35	2	123	17	140	208
2002	436	74	158	20	252	50	302	134
2003	652	108	158	111	377	45	422	230
2004	847	56	116	170	343	84	427	420
2005	900	87	126	388	601	158	759	141
2006	677	164	155	217	537	153	690	-13
2007	631	157	167	212	536	200	736	-105
2008	601	134	104	93	331	92	423	178
2009	531	120	162	62	344	438	782	-251
2010	549	96	150	62	308	482	790	-241
2011	473	82	171	52	305	228	533	-60
2012	323	49	90	44	183	276	459	-136
2013	292	75	120	50	245	362	607	-315
2014	153	57	101	30	188	207	395	-242

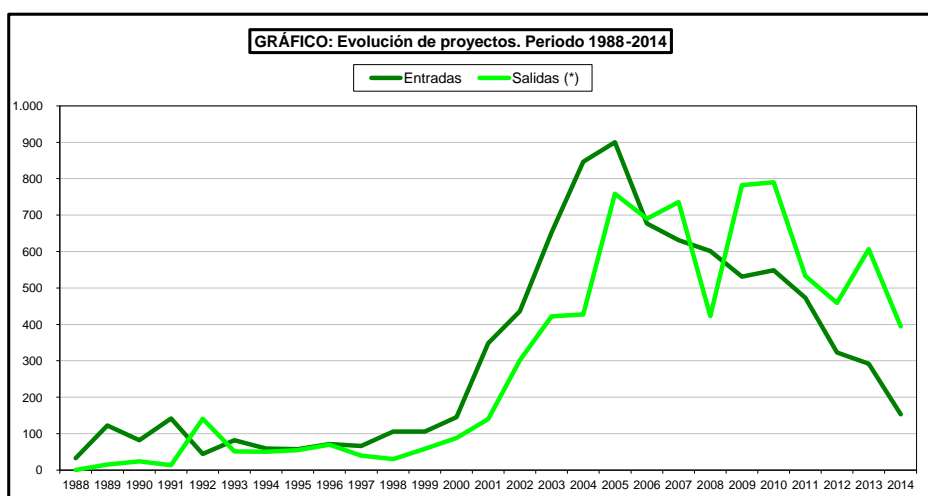

Resueltos: D+S+NP

(*) Salida: Resueltos + Archivados

En tramitación: Entrada - Salida

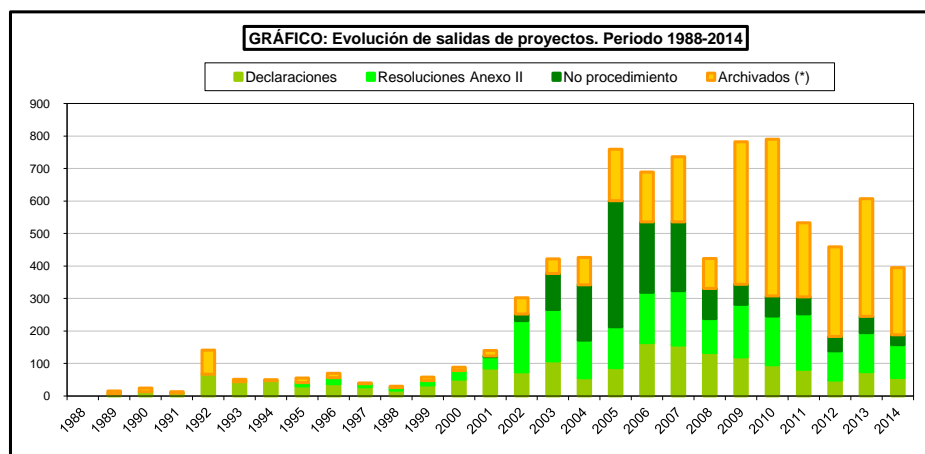

(*) El archivo es el resultado de un procedimiento de caducidad, desistimiento, causas sobrevenidas, etc.

IMPACTO AMBIENTAL

10.1.1.2.EVALUACIÓN AMBIENTAL DE PROYECTOS: Distribución por tipos de proyectos del periodo 1988-2014

Tipo de Proyecto por Sector	Número Total de proyectos
Transformaciones en Regadío	1.160
Total sector Agricultura	1.160
Extracciones de agua: Pozos, ríos	100
Balsas, depósitos de agua	103
Conectores, colectores y tuberías	237
Actuaciones en costas	397
Depuradora	290
Desaladora	60
Estación automática en cauces	6
Encauzamiento	642
Gran Presa	355
Restauración ecológica de ríos	119
Restauración hidrológica forestal	381
Trasvase	11
Total sector Aguas	2.701
Energía Maremotriz	7
Central térmica	166
Parques eólicos	175
Gaseoductos	220
Fotovoltaicos	10
Ceoductos	1
Exploración y Explotación de hidrocarburos	16
Aprovechamientos hidroeléctricos	418
Industria química	35
Líneas eléctricas	304
Minería	443
Actividades radioactivas	16
Residuos	13
Subestación eléctrica de transformación	25
Total sector Industria y Energía	1.849
Aeropuerto y helipuertos	427
Autopista	91
Autovía	357
Carreteras	352
Ferrocarril	399
Puertos	258
Proyectos de urbanización	15
Variante	186
Total sector Infraestructura-Transportes	2.085
Otros	759
Proyectos Transfronterizos	15
Total otros	774
TOTAL	8.569

* 21 proyectos sin asignar tipo

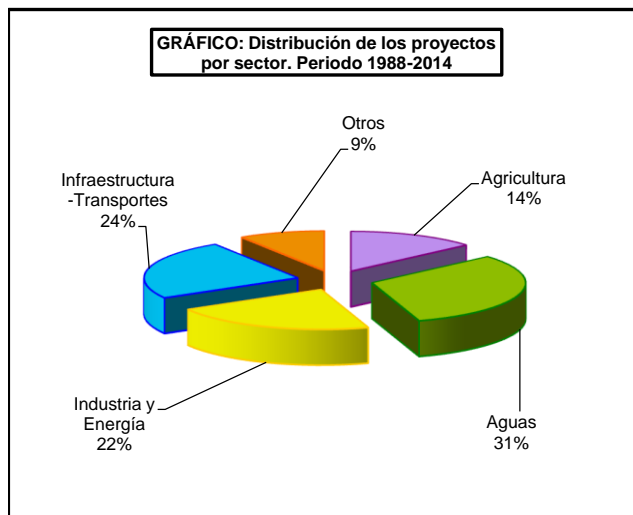

IMPACTO AMBIENTAL

10.1.1.3. EVALUACIÓN AMBIENTAL DE PROYECTOS: Distribución por tipo de procedimiento del periodo 1988-2014

Proyectos	Tipo de procedimiento		
	Anexo I	Anexo II	No procedimiento
Entradas	3.582	2.610	2.350
En tramitación	401	128	123
Resueltos	1.703	1.932	1.520

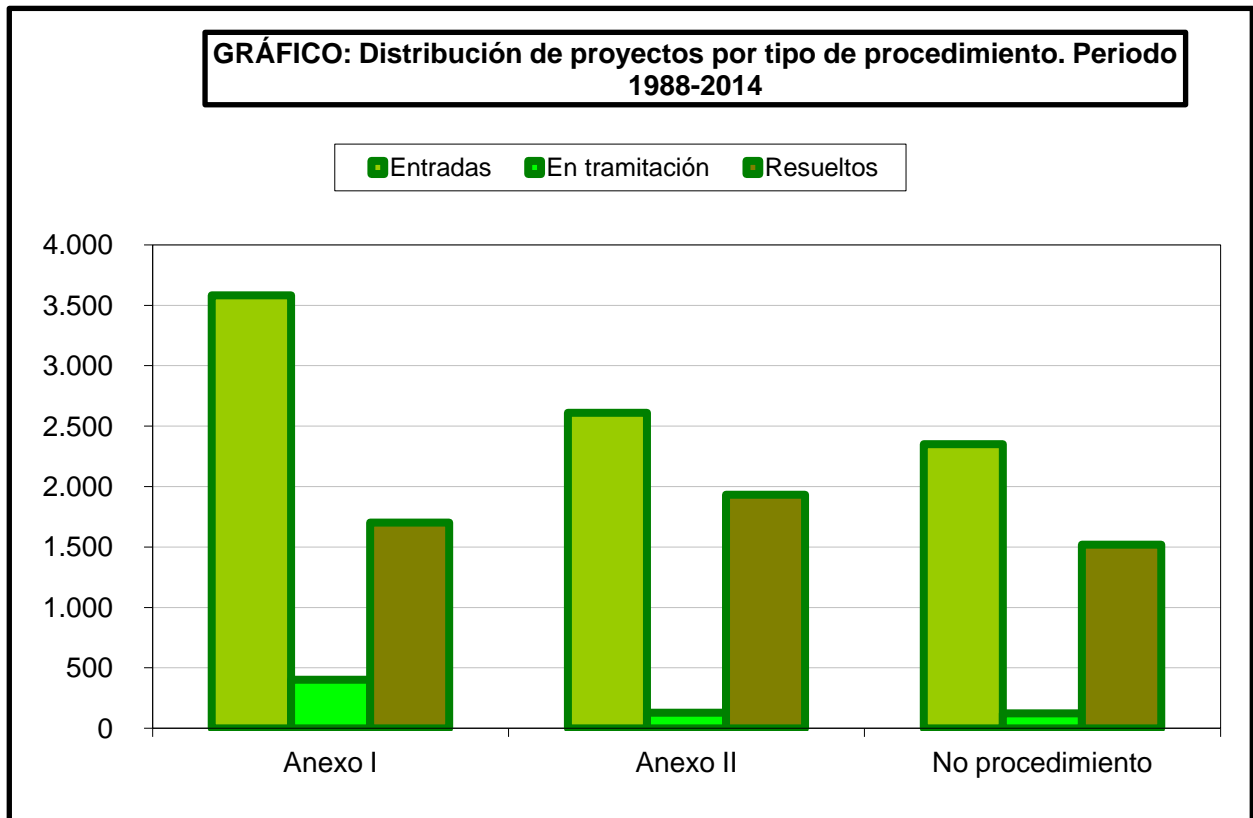

IMPACTO AMBIENTAL

10.1.1.4. EVALUACIÓN AMBIENTAL DE PROYECTOS: Distribución por Comunidades Autónomas del periodo 1988-2014

Comunidad Autónoma	Entrada	En tramitación	Resuelto
Andalucía	1.679	69	1.026
Aragón	412	-31	246
Asturias, Principado	257	8	184
Balears, Illes	109	11	68
Canarias	170	8	109
Cantabria	230	16	125
Castilla y León	1.001	11	653
Castilla-La Mancha	1.088	-77	607
Cataluña	481	11	343
Ceuta	16	0	14
Comunitat Valenciana	612	33	393
Extremadura	886	1	495
Galicia	484	28	315
Madrid, Comunidad de	376	14	212
Melilla	23	2	17
Murcia, Región de	409	12	289
Navarra, Comunidad F	65	-7	42
País Vasco	135	-6	91
Rioja, La	112	3	73
Sin asignar	45	5	37
ESPAÑA	8.590	423	5.155

IMPACTO AMBIENTAL

10.1.1.5. EVALUACIÓN AMBIENTAL DE PROYECTOS: Distribución por sectores del periodo 1988-2014

Proyectos	Sectores				
	Agricultura	Aguas	Industria y energía	Infraestructuras-Transportes	Otros
Entradas	1.156	2.701	1.849	2.085	774
En tramitación	5	100	140	100	51
Resueltos(*)	1.155	2.602	1.693	1.958	755

*Resueltos incluidos los expedientes archivados

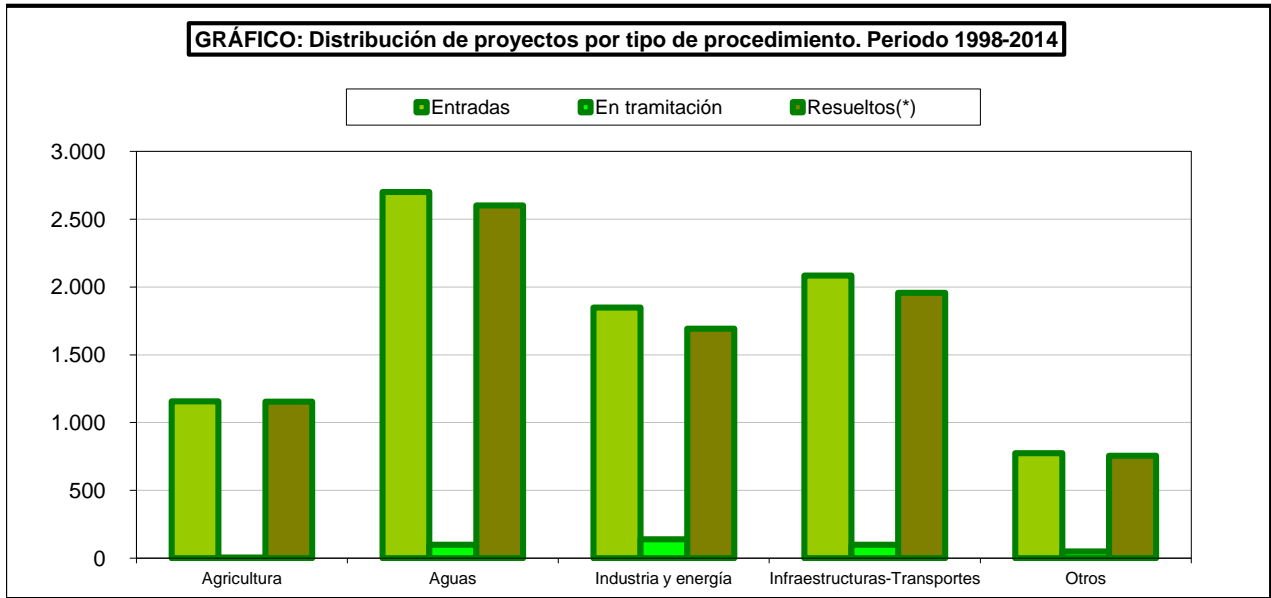

IMPACTO AMBIENTAL

10.1.2.1. EVALUACIÓN AMBIENTAL DE PROYECTOS: Serie histórica mensual y ejecución, 2014

Año	Entradas	Salidas						No resueltos
		Resueltos				Archivados (*)	Total Salidas	
		Declaración de impacto ambiental	Resoluciones Anexo II- Proyectos	No procedimiento	Total Resueltos			
Enero	4	3	9	3	15	9	24	-20
Febrero	18	2	8	5	15	39	54	-36
Marzo	8	6	15	6	27	7	34	-26
Abril	13	9	12	2	23	19	42	-29
Mayo	19	2	8		10	2	12	7
Junio	13	3	9	1	13	22	35	-22
Julio	15	4	10	7	21	41	62	-47
Agosto	17	8	7		15	1	16	1
Septiembre	11	2	5		7	20	27	-16
Octubre	11	10	7		17	11	28	-17
Noviembre	13	5	4	1	10	21	31	-18
Diciembre	11	3	7	5	15	15	30	-19
TOTAL	153	57	101	30	188	207	395	-242

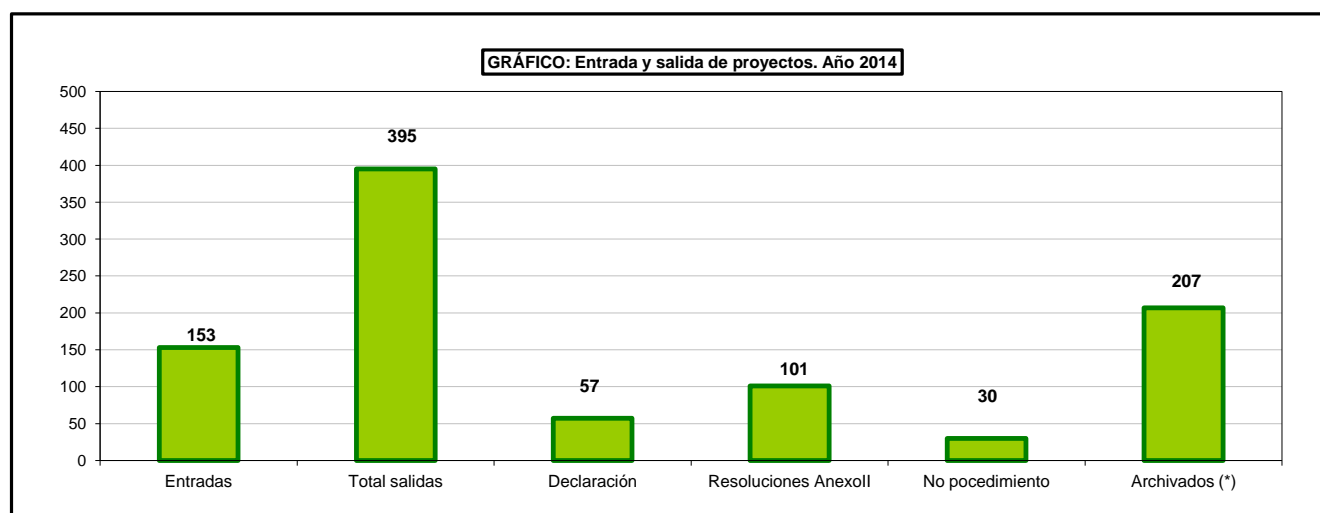
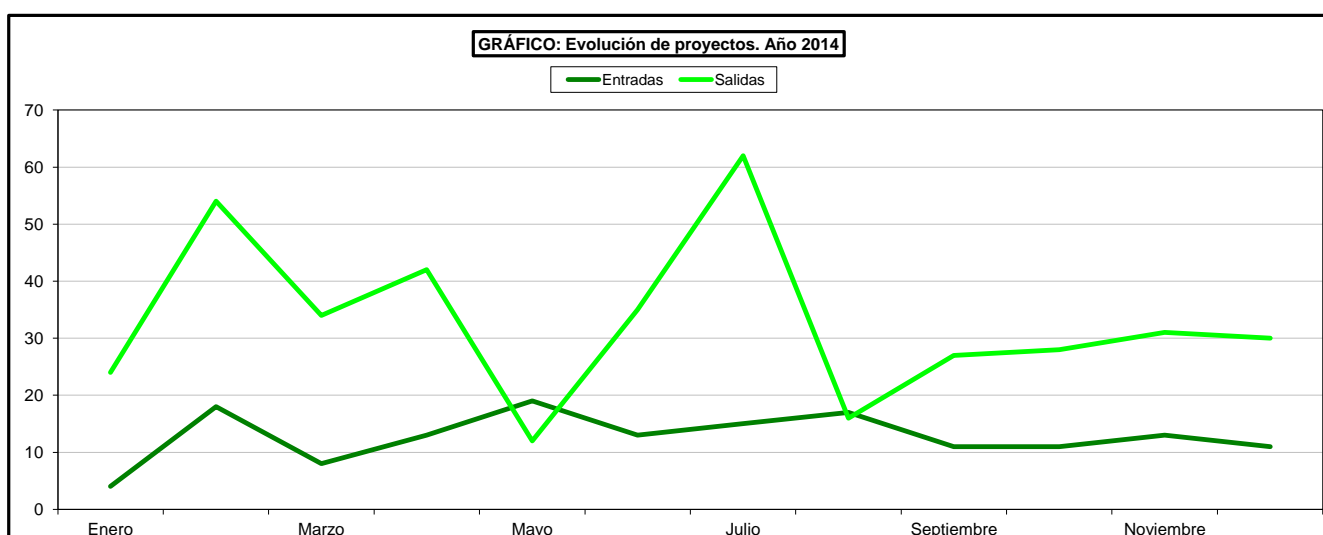

(*) El archivo es el resultado de un procedimiento de caducidad, desistimiento, causa sobrevenida, etc.

IMPACTO AMBIENTAL

10.1.2.2. EVALUACIÓN AMBIENTAL DE PROYECTOS: Distribución por tipo de proyecto, 2014

Tipo de Proyecto	Proyectos en tramitación	Proyectos evaluados
Transformaciones en Regadío	5	6
Total sector Agricultura	7	6
ACTUACIONES EN COSTA	31	7
BALSAS, DEPÓSITOS DE	1	1
CONECTORES, COLECTOR	17	11
DEPURADORA	15	14
DESALADORA	0	0
ENCAUZAMIENTO	11	5
ESTACIÓN AUTOMÁTICA	0	0
EXTRACCIONES DE AGUA	3	2
GRAN PRESA	14	3
RESTAURACIÓN ECOLÓGICA	4	6
RESTAURACIÓN HIDROLÓGICA	2	1
TRASVASE	2	0
Total sector Aguas	100	50
ACTIVIDADES RADIOACT	2	0
APROVECHAMIENTOS HID	24	10
CEODUCTOS	0	0
FOTOVOLTAICOS	7	1
EXPLORACIÓN Y EXPLOTACIÓN HIDROCARBUROS	9	3
CENTRAL TÉRMICA	18	3
ENERGÍA MAREOMOTRIZ	1	0
GASEODUCTOS	7	1
INDUSTRIA QUÍMICA	4	1
LÍNEAS ELÉCTRICAS	45	10
MINERÍA	18	4
PARQUES EÓLICOS	19	1
RESIDUOS	1	0
SUBESTACIÓN ELÉCTRIC	1	0
Total sector Industria y Energía	156	33
AEROPUERTO Y HELIPEU	38	38
AUTOPISTA	3	0
AUTOVÍA	15	2
CARRETERAS	28	3
FERROCARRIL	30	10
PROYECTOS DE URBANIZ	1	0
PUERTOS	12	2
VARIANTE	0	1
Total sector Infraestructura-Transportes	127	56
Otros	15	12
Proyectos Transfronterizos	4	0
Total otros	19	12
Sin asignar	14	0
TOTAL	423	157

GRÁFICO: Distribución de los proyectos en tramitación por sector. Año 2014



GRÁFICO: Distribución de los proyectos evaluados por sector. Año 2014



IMPACTO AMBIENTAL

10.2. EVALUACIÓN DE PLANES Y PROGRAMAS: Expedientes por sectores y estado de tramitación iniciados hasta 2014

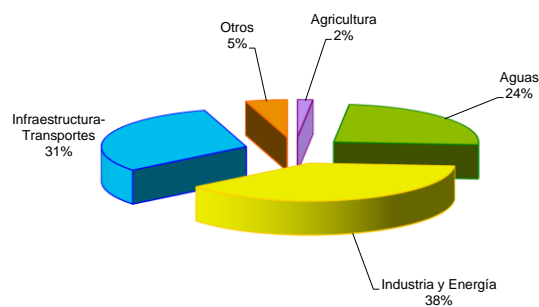
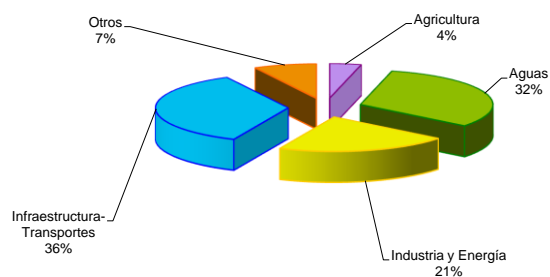
Tipo de plan	Estado de tramitación								Total general
	Selección Previa	Consultas doc. Ref.	Inf. Sostenibilidad	Elaboracion Memoria Amb.	Resuelto Anexo II	Resuelto Fin memoria ambient.	Resuelto No aplicable EAE	Archivado	
AEROPUERTOS			21	1	9				31
AGRICULTURA Y PESCA					2	1		2	6
AGUAS	1		17	1	14	5		4	42
CARRETERAS			1					3	4
COSTAS			1					2	3
ECONOMÍA Y HACIENDA	1		1		1	2	28	2	35
ENERGÍA			1		3		1	2	7
FERROCARRILES			1						1
PATRIMONIO NACIONAL			1		1		1		3
INFRAESTRUCTURAS		1	3		2	1			7
TRANS. MAR. Y PUERTOS	3		5	1			4	26	39
SIN ASIGNAR								2	2
TOTAL									180

GRÁFICO: Expedientes iniciados según sector hasta 2014

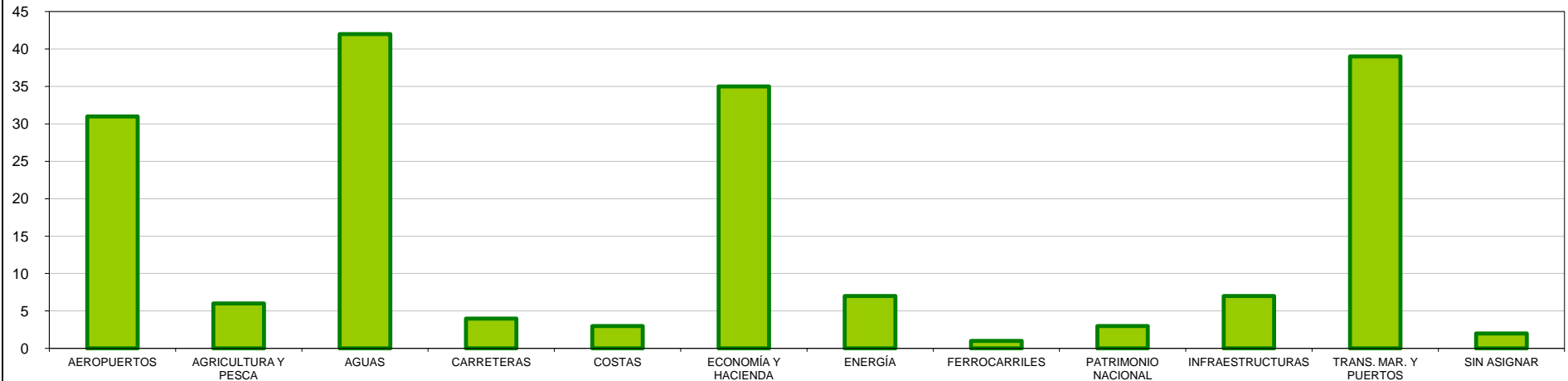

CAPITULO 11: INDICADORES AMBIENTALES

Se incluyen en este capítulo, datos sobre los indicadores ambientales pertenecientes a diversas áreas ambientales como, aire, agricultura, agua, energía, hogares, industria, medio urbano, naturaleza y biodiversidad, pesca, residuos, desastres naturales y tecnológicos, suelo, transporte y turismo, etc. Estos indicadores complementan los incluidos en los propios capítulos y proceden de los trabajos desarrollados para la elaboración de la publicación “Perfil Ambiental de España 2014”.

Para la elaboración del Perfil Ambiental se mantiene en la línea de los criterios y metodologías utilizados por la Agencia Europea de Medio Ambiente (AEMA) en la preparación de sus informes de evaluación ambiental y de otros organismos internacionales (Comisión Europea, OCDE, Naciones Unidas, etc.). En este sentido, algunos de los indicadores que se incluyen coinciden con los establecidos por la Unión Europea para seguimiento de su Estrategia de Desarrollo Sostenible, utilizados por la Comisión y por los definidos por la AEMA en su Conjunto básico de indicadores.

Enlaces de interés:

- <http://www.magrama.gob.es/es/calidad-y-evaluacion-ambiental/temas/informacion-ambiental-indicadores-ambientales/>
- http://www.eea.europa.eu/data-and-maps/indicators/#c5=&c7=all&c0=10&b_start=0

OBSERVACIONES METODOLOGICAS

Para el Ministerio de Agricultura, Alimentación, y Medio Ambiente, un indicador ambiental es una variable que ha sido socialmente dotada de un significado añadido al derivado de su propia configuración científica, con el fin de reflejar de forma sintética una preocupación social con respecto al medio ambiente e insertarla coherentemente en el proceso de toma de decisiones.

Los indicadores, por tanto, proveen información para describir áreas o temas ambientales específicos y se utilizan para ilustrar y comunicar fenómenos complejos de manera sencilla, con inclusión de las tendencias en el tiempo. Esto permite su utilización como herramientas de información y son empleados habitualmente en la elaboración de informes y publicaciones específicas. Son la base, por ejemplo, en la elaboración del Perfil Ambiental de España, publicación realizada por este Ministerio sobre la situación ambiental de España, con información desagregada por comunidades autónomas y referencias a la UE que también permite realizar un seguimiento de las políticas sectoriales y de integración.

El Banco Público de Indicadores Ambientales (BPIA) del Ministerio de Agricultura, Alimentación y Medio Ambiente contiene una selección de indicadores ambientales desarrollada con el fin de ampliar el conocimiento de los aspectos ambientales más destacables en la totalidad o en parte del territorio español, elaborados de un modo sintético y con el mayor rigor posible.

Presenta un carácter público que facilita a todos los usuarios el acceso a la mejor información ambiental disponible, para lo cual se ha elegido como modo de difusión la web del Ministerio de Agricultura, Alimentación y Medio Ambiente. Se trata de un proyecto abierto y dinámico en lo que a inclusión y actualización de indicadores se refiere. Los indicadores se estructuran en 14 áreas no cerradas y que podrían ampliarse, igual que el número de indicadores que integran cada una de ellas

Los indicadores de BPIA son seleccionados en base a los siguientes criterios:

- Deben ser **RELEVANTES** para el conocimiento del medio ambiente en España y contribuir al incremento de la conciencia ambiental de la sociedad española.
- Los **DATOS** para su elaboración deben estar **DISPONIBLES**, ya sea en fuentes oficiales o, en su defecto, en otros organismos, instituciones, asociaciones, etc., cuyo prestigio en el ámbito de que se trate esté reconocido públicamente.
- Deben poder ser **ACTUALIZADOS REGULARMENTE** conforme a sus características de periodicidad y siempre que la carga de trabajo que ello represente sea razonable.
- Deben ser **FÁCILMENTE INTERPRETABLES**, susceptibles de ser comprendidos por la gran mayoría de la población.

A continuación se enumeran y describen sucintamente los indicadores que forman parte del capítulo 11 del Anuario de Estadísticas y de las fuentes de información utilizadas para su cálculo.

AIRE

Emisiones a la atmósfera de gases de Efecto Invernadero (GEI): Emisiones agregadas de los 6 gases de efecto invernadero incluidos en el Protocolo de Kioto CO₂, CH₄, N₂O y fluorados (SF₆, HFC y PFC), expresadas en kilo toneladas de CO₂ equivalente (kt CO₂-eq). Están expresadas de forma conjunta como CO₂ equivalente, (índice 1990=100 y 1995=100 para los gases fluorados).

Emisiones a la atmósfera de gases acidificantes y eutrofizantes y precursores del ozono troposférico: Emisiones agregadas totales anuales de sustancias acidificantes y eutrofizantes (SO₂, NO_x y NH₃) expresadas como equivalentes en ácido y de precursores del ozono troposférico (NO_x, COVNM, CO y CH₄) expresados como COVNM equivalente, referidas a 1990 como año base (1990=100).

AGRICULTURA

Superficie de regadío respecto a la superficie agrícola total: Porcentaje de superficie agrícola de regadío frente a la superficie agrícola total, constituida por la superficie correspondiente a las tierras de cultivo, barbechos e invernaderos y huertos familiares.

Eficiencia ambiental de la agricultura: Comparación de la evolución del crecimiento económico del sector con algunas de las principales variables que lo caracterizan: consumo de fertilizantes, consumo de fitosanitarios y superficie de regadío.

AGUA

Consumo de agua: Volumen de agua distribuida en las redes de abastecimiento urbano en España. El agua distribuida incluye toda la disponible en la red de distribución, más las pérdidas que se producen en dicha red.

ENERGÍA

Consumo de energía primaria y distribución por tipo de fuente: Cantidad total de energía primaria consumida (expresada en kilo toneladas de petróleo equivalente) y distribución por tipo de fuente (carbón, petróleo, gas natural y renovables) en porcentaje. Las fuentes incluidas como renovables son: biomasa, biocarburantes, residuos, eólica, solar, geotérmica e hidráulica.

Intensidad de las emisiones de GEI de origen energético: Relación entre las emisiones totales de CO₂ equivalente con origen en la producción y transformación de la energía y el Producto Interior Bruto. Las emisiones totales incluyen las correspondientes a CO₂, CH₄ y N₂O ponderadas en función de sus potenciales de calentamiento atmosférico. Los datos del PIB son a precios corrientes.

Intensidad de la energía primaria: Cociente entre el consumo anual de energía primaria y el Producto Interior Bruto.

Eficiencia ambiental en el sector energético: Evolución del consumo de energía primaria y del consumo de energía procedente de fuentes renovables (ktep), las emisiones de Gases de Efecto Invernadero procedentes de la utilización de combustibles fósiles para la producción de energía (kt de CO₂ eq) y el Producto Interior Bruto (expresada en millón de € a precios constantes de 1995), presentadas todas las variables en forma de índice (1990=100).

MEDIO URBANO Y HOGARES

Patrimonio monumental de las ciudades: Número de Bienes Inmuebles inscritos como Bienes de Interés Cultural que configuran parte del patrimonio monumental de las ciudades.

Los elementos integrantes del Patrimonio Histórico Español, según su categoría jurídica y atendiendo a su protección, son de dos tipos: Bienes de Interés Cultural (BIC), que pueden ser muebles e inmuebles y Bienes que por su especial relevancia deben ser inventariados, a pesar de no gozar de la consideración BIC. La categoría Monumentos comprende inmuebles como Monumentos, Museos, Archivos y Bibliotecas de titularidad estatal, y aquellos inmuebles considerados de Interés Cultural por la Ley 16/1985, como Castillos, Hórreos y Cruces de término. Asimismo comprende otras categorías de protección jurídica establecidas por la legislación específica de las Comunidades Autónomas.

Presión urbana en el territorio: El indicador representa la presión ejercida por los núcleos de población urbana de más de 10.000 habitantes sobre el territorio. Se calcula mediante el cociente de la población que habita en dichos núcleos y la superficie de la Comunidad Autónoma respectiva. También para el total de España. En el cálculo del indicador se han utilizado las cifras que proporciona el Padrón Municipal a 1 de enero de los años estudiados desde el 2000 hasta el 2012.

Número de municipios adheridos a la Red de Redes de desarrollo local sostenible.

El número de municipios y población adherida a la Red de Redes de Desarrollo Local Sostenible es una forma de evaluar la participación ciudadana en los temas de sostenibilidad urbana. El Ministerio de Agricultura, Alimentación y Medio Ambiente recopila la información sobre la participación municipal en esta red.

Consumo de energía por hogar: Consumo energético de los hogares desagregado en usos eléctricos y usos térmicos. Los usos eléctricos se facilitan en kWh/hogar (kilovatios hora) y los usos térmicos y el total en tep/hogar (toneladas equivalentes de petróleo).

Gasto de los hogares: El indicador ofrece información sobre gasto medio de los hogares, extraída de la cuentas de renta de los hogares y de la “Encuesta Continua de Presupuestos Familiares”, elaboradas por el INE.

NATURALEZA Y BIODIVERSIDAD

Espacios Protegidos: Superficie declarada Espacio Natural Protegido (ENP) según la Ley 42/2007, de 13 de diciembre, del Patrimonio Natural y de la Biodiversidad así como la superficie incluida dentro de la Red Natura 2000. Presenta información de superficie protegida total y desagregada según las distintas figuras de protección considerando los solapes de las áreas que pueden pertenecer a varias figuras de protección, distinguiendo también entre superficies terrestres y marinas.

PESCA

Capturas de la flota pesquera: Capturas de pescado (medidas en toneladas) extraídas por la flota pesquera española. Incluye las capturas totales y las procedentes de los ecosistemas marinos circundantes al territorio nacional hasta 200 millas de la costa (aguas adyacentes) distribuidas por áreas de pesca (Cantábrico-Noroeste, Golfo de Cádiz, Canarias y Mediterráneo).

Eficiencia ambiental del sector pesquero y de la acuicultura: Este indicador mide la eficiencia ambiental del sector pesquero comparando el crecimiento económico (en términos de VAB) con datos relativos a la flota pesquera (arqueo, potencia y número de buques), cantidad de capturas y producción de la acuicultura.

DESASTRES NATURALES Y RIESGOS TECNOLÓGICOS

Accidentes por carretera y ferrocarril con posibles daños ambientales: Número de accidentes con posibles daños ambientales producidos durante el transporte de mercancías peligrosas por carretera y por ferrocarril. Se ofrecen datos anuales totales y por comunidades autónomas para el total del periodo 1997-2011.

Accidentes industriales en los que intervienen sustancias peligrosas: Número accidentes en instalaciones industriales incluidas en el ámbito de la normativa Seveso.

Víctimas mortales debidas a desastres naturales: Número de total víctimas mortales producidas como consecuencia de distintos fenómenos naturales.

SUELOS

Superficie urbana: Variación de la superficie de suelo de naturaleza urbana clasificada de esta forma por el Catastro inmobiliario.

El indicador representa el % de la superficie ocupada por parcelas urbanas (excluidas la Comunidad Autónoma del País Vasco y Comunidad Foral de Navarra)

TRANSPORTE

Consumo de energía del sector transporte: El indicador se calcula por empleo directo de los datos de consumo de energía estimados en la elaboración del “Inventario de Emisiones de Gases de Efecto Invernadero de España. Años 1990-2011”. En el análisis de la distribución del consumo de energía por fuentes no se han incluido los combustibles gaseosos ni los GLP empleados en carretera, el gas natural empleado por el ferrocarril ni los combustibles fósiles empleados para el transporte por tubería.

Emisión de contaminantes a la atmósfera procedentes del transporte: El indicador presenta los índices de evolución de las emisiones agregadas totales anuales de gases de efecto invernadero (CO₂, N₂O, CH₄), sustancias acidificantes y eutrofizantes (SO₂, NO_x y NH₃) y de precursores del ozono troposférico (NO_x, COVNM, CO y CH₄), referidas a 1990 como año base (1990=100).

Volumen total de transporte interurbano: distribución modal: Cantidades totales anuales de viajeros transportados por carretera, ferrocarril, aire y mar así como de mercancías transportadas por carretera, ferrocarril, mar y tubería. Los primeros se expresan como viajeros-kilómetro mientras que las mercancías lo hacen como toneladas-kilómetro, siempre por modos de transporte.

TURISMO

Número de turistas extranjeros por habitante: Relación entre el número de turistas extranjeros que visitan España y los habitantes censados en el padrón municipal.

Número de visitantes a los Parques Nacionales: Relación entre el número total de visitantes anuales a los Parques Nacionales y la superficie total de éstos.

Turismo rural: alojamientos, plazas, turistas y pernoctaciones: Análisis de la evaluación individual del número de alojamientos y de las plazas de que disponen, así como del número de turistas y de las pernoctaciones realizadas en España. Se consideran alojamientos de turismo rural los establecimientos o viviendas destinadas al alojamiento turístico mediante precio, con o sin otros servicios complementarios y que estén inscritos en el Registro de Alojamientos Turísticos de cada comunidad autónoma.

Turistas extranjeros por km de costa: El indicador muestra la relación entre el número de turistas extranjeros que visitan nuestro país. Se calcula mediante el cociente entre el número de turistas totales y la longitud costera de España y el número de turistas que se desplazan a cada comunidad autónoma y la longitud de la costa de cada una de ellas.

INDICADORES AMBIENTALES

11.1.1. AIRE: Serie histórica de emisiones de gases de efecto invernadero. Comparación con UE-15

Año	Emisiones (Kilotoneladas CO ₂ -eq)			
	España	UE-15	Objetivo Kioto España	Objetivo Kioto UE-15
Año base P. K.	100,0	100,0	115	92
1990	99,5	99,9	115	92
1991	102,7	100,3	115	92
1992	105,8	98,2	115	92
1993	102,1	96,7	115	92
1994	107,8	96,7	115	92
1995	113,0	97,8	115	92
1996	110,6	99,7	115	92
1997	115,4	98,1	115	92
1998	118,8	98,6	115	92
1999	127,8	97,1	115	92
2000	133,4	97,4	115	92
2001	132,2	98,3	115	92
2002	138,3	97,8	115	92
2003	141,0	99,1	115	92
2004	146,0	99,0	115	92
2005	150,9	98,1	115	92
2006	148,4	97,5	115	92
2007	151,2	96,0	115	92
2008	139,7	93,9	115	92
2009	126,3	87,3	115	92
2010	122,0	89,2	115	92
2011	121,5	85,6	115	92
2012	119,5	84,9	115	92
2013	110,3		115	92

Fuente:

- MAGRAMA, 2015 Dirección General de Calidad y Evaluación Ambiental y Medio Natural. Inventario de Emisiones de Gases de Efecto Invernadero de España. Años 1990-2013 Sumario de resultados. Enero 2015
- Agencia Europea de Medio Ambiente, 2012. EEA greenhouse gas data viewer (en web)

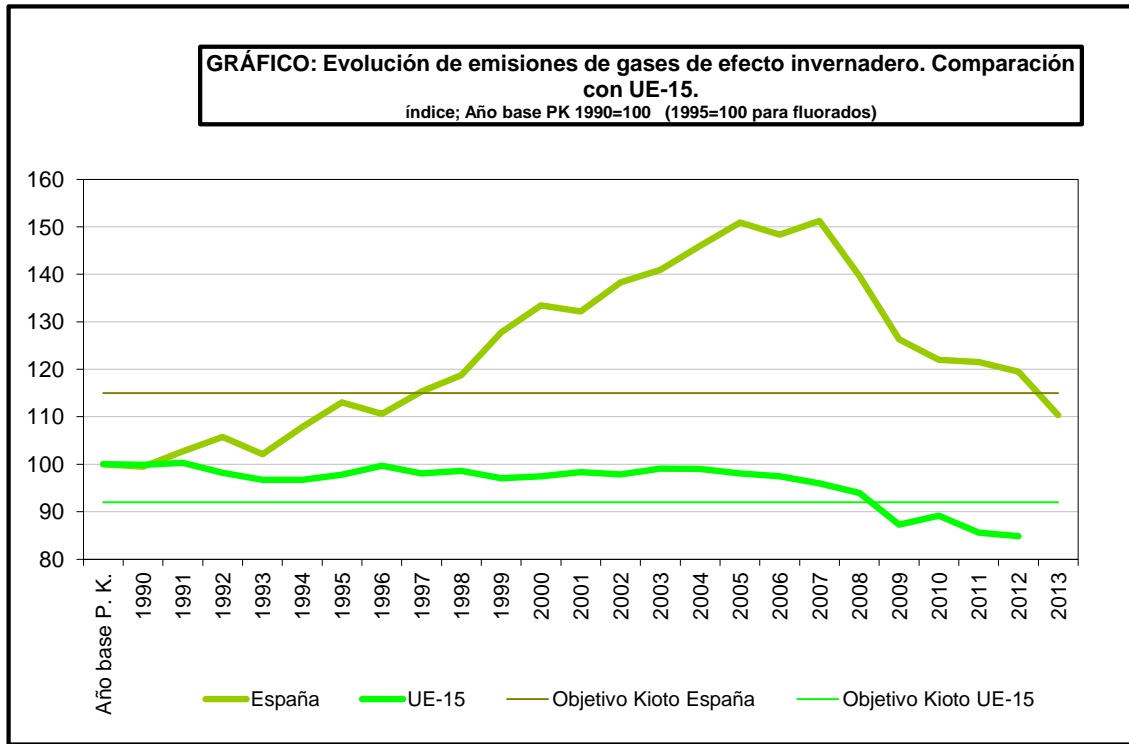

INDICADORES AMBIENTALES

11.1.2. AIRE: Serie histórica de emisiones de gases acidificantes y eutrofizantes y precursores del ozono troposférico

Año	Emisiones acidificantes y eutrofizantes		Emisiones precursores del ozono troposférico	
	Equivalentes de ácido (kt)	Índice; 1990 = 100	Equivalentes de COVNM (kt)	Índice; 1990 = 100
1990	118.092.535,0	100,0	4.705	100,0
1991	119.508.051,7	101,2	4.749	100,9
1992	118.871.755,3	100,7	4.664	99,1
1993	112.705.884,2	95,4	4.482	95,3
1994	114.129.114,0	96,6	4.791	101,8
1995	108.773.895,1	92,1	4.639	98,6
1996	102.561.808,4	86,8	4.467	94,9
1997	107.085.704,5	90,7	4.524	96,1
1998	102.526.533,0	86,8	4.520	96,1
1999	104.129.443,8	88,2	4.541	96,5
2000	102.331.135,1	86,7	4.522	96,1
2001	99.732.584,9	84,5	4.442	94,4
2002	104.264.176,3	88,3	4.335	92,1
2003	97.038.254,9	82,2	4.520	96,1
2004	97.865.488,2	82,9	4.409	93,7
2005	94.827.950,6	80,3	4.326	91,9
2006	91.599.280,4	77,6	4.312	91,6
2007	89.769.712,5	76,0	4.052	86,1
2008	64.373.722,4	54,5	3.753	79,8
2009	60.526.082,4	51,3	3.735	79,4
2010	58.365.523,5	49,4	3.422	72,7
2011	58.730.530,8	49,7	3.427	72,8
2012	56.285.592,9	47,7	3.362	71,5
2013 (P)	48.939.827,4	41,9	2.253	63,8

Fuente:

P: datos provisionales

— MAGRAMA, 2014 Dirección General de Calidad y Evaluación Ambiental y Medio Natural. Inventario de Emisiones de Gases de Efecto Invernadero de España. Años 1990-2013

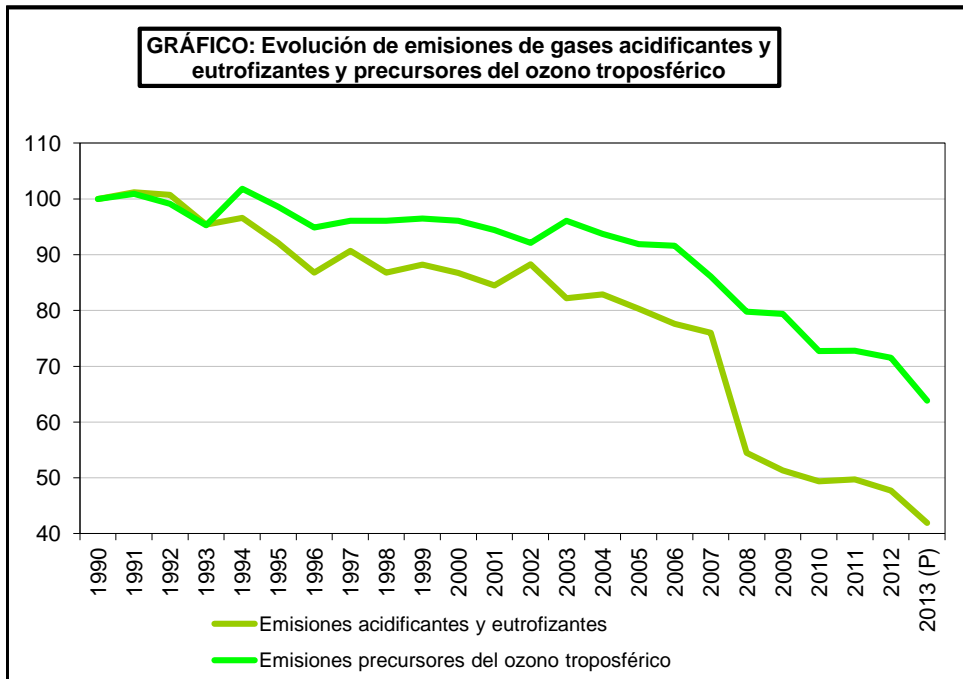

INDICADORES AMBIENTALES

11.2.1. AGRICULTURA: Eficiencia ambiental en la agricultura

Año	Índice (2000=100)			
	Consumo de Fertilizantes (kg/ha)	Consumo de productos Fitosanitarios kg/ha (ingrediente activo)	Superficie de Regadío (ha)	VAB Precios corrientes (Agricultura, ganadería, silvicultura y pesca) Millón de euros
2000	100,0	100,0	100,0	100,0
2001	97,6	111,6	100,6	105,1
2002	93,0	109,5	101,2	106,2
2003	102,4	112,8	101,8	111,5
2004	97,3	129,3	102,4	108,7
2005	84,2	114,5	103,6	103,1
2006	84,6	114,2	101,3	96,7
2007	96,3	113,0	102,5	107,3
2008	66,2	115,0	103,0	103,9
2009	56,3	101,1	104,4	95,9
2010	79,5	113,4	104,0	102,6
2011	73,0	111,8	107,1	99,3
2012	73,7	109,9	108,6	96,4

Fuentes:

- VAB: Instituto Nacional de Estadística. Ine base, 2014. Contabilidad Nacional de España
- Consumo de fertilizantes: Anuario de Estadística Agroalimentaria, 2012. MAGRAMA
- Consumo de fitosanitarios: Asociación Empresarial para la Protección de las Plantas (AEPLA).
- Superficie de regadío: Encuesta sobre Superficies y Rendimientos de Cultivos (ESYRCE), varios años. MAGRAMA

GRÁFICO: Eficiencia ambiental en la agricultura

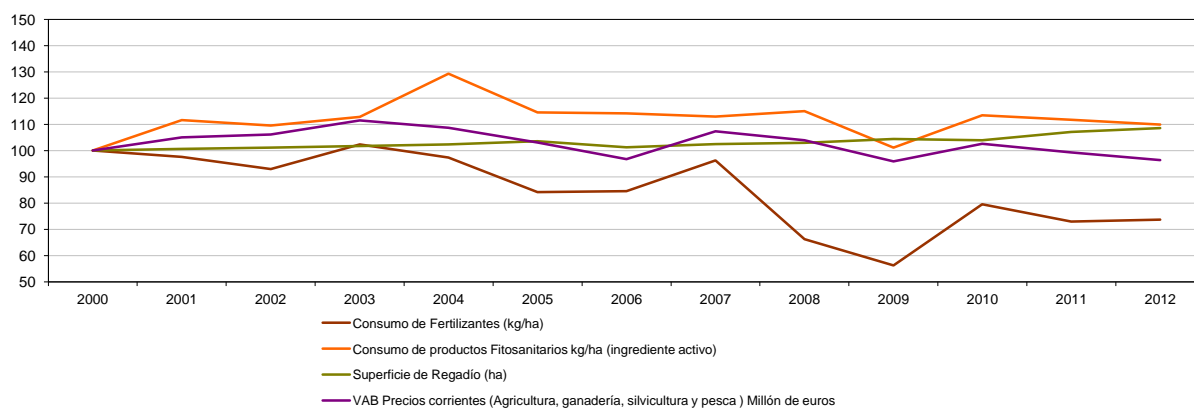

INDICADORES AMBIENTALES

11.2.2. AGRICULTURA: Serie histórica de la superficie de regadío respecto a la superficie agrícola total

Año	Superficie agraria (ha)	Superficie regadío (ha)	Porcentaje de superficie de regadío sobre superficie agraria (%)
2003	25.029.424	3.335.540	13,3
2004	24.942.736	3.354.416	13,4
2005	24.973.015	3.396.601	13,6
2006	25.096.200	3.319.790	13,2
2007	25.143.903	3.398.738	13,5
2008	25.491.069	3.421.163	13,4
2009	25.311.062	3.456.006	13,7
2010	25.271.187	3.444.080	13,6
2011	25.491.556	3.509.334	13,8
2012	25.436.221	3.557.830	14,0
2013	25.445.649	3.575.935	14,1

Fuente:
Superficie de regadío: Encuesta sobre Superficies y Rendimientos de Cultivos (ESYRCE), varios años.
MAGRAMA

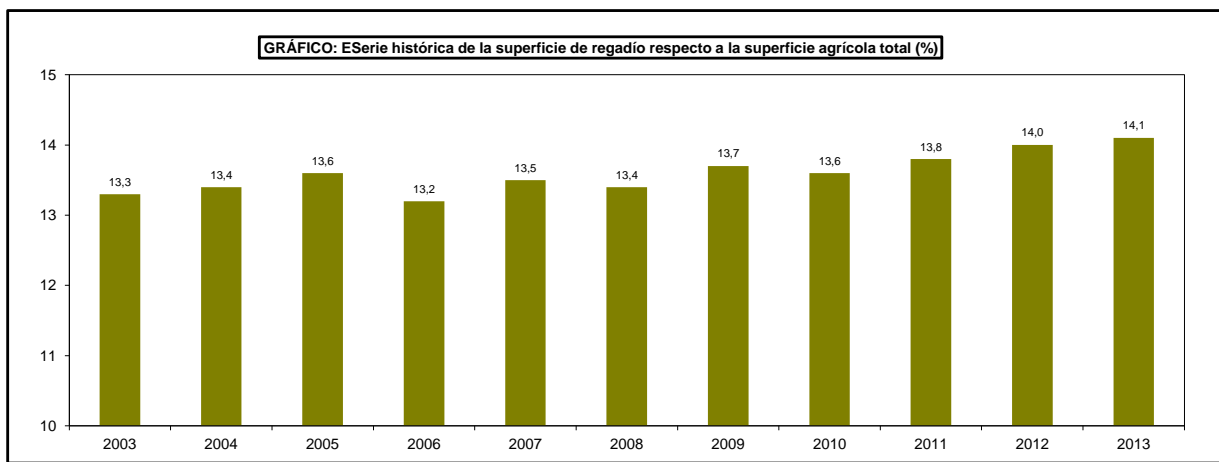

INDICADORES AMBIENTALES

11.3.1. AGUA: Serie histórica del consumo de agua para abastecimiento público (Hm³)

Año	Volumen total de agua controlada distribuida para abastecimiento público (por grandes grupos de usuarios)	Sectores económicos	Hogares	Consumos municipales y otros
1998	3.374,81	709,49	2.288,71	376,61
1999	3.535,72	754,55	2.368,13	413,04
2000	3.781,68	840,17	2.482,09	459,43
2001	3.870,65	920,13	2.459,55	490,98
2002	3.855,70	891,04	2.511,81	452,85
2003	4.019,62	933,31	2.602,90	483,40
2004	4.042,40	969,34	2.700,93	372,13
2005	4.002,18	947,96	2.673,56	380,66
2006	3.913,06	911,26	2.615,75	386,04
2007	3.778,04	852,28	2.543,71	382,05
2008	3.731,40	832,70	2.539,89	358,81
2009	3.500,58	701,66	2.493,84	305,08
2010	3.393,27	675,45	2.412,71	305,11
2011	3.381,32	693,42	2.384,39	303,51
2012	3.338,00	711,00	2.309,00	318,00

Fuente:

Estadísticas sobre medio ambiente. Estadísticas medioambientales sobre el agua:
Encuesta sobre el suministro y saneamiento del agua. Último dato publicado: Año 2012

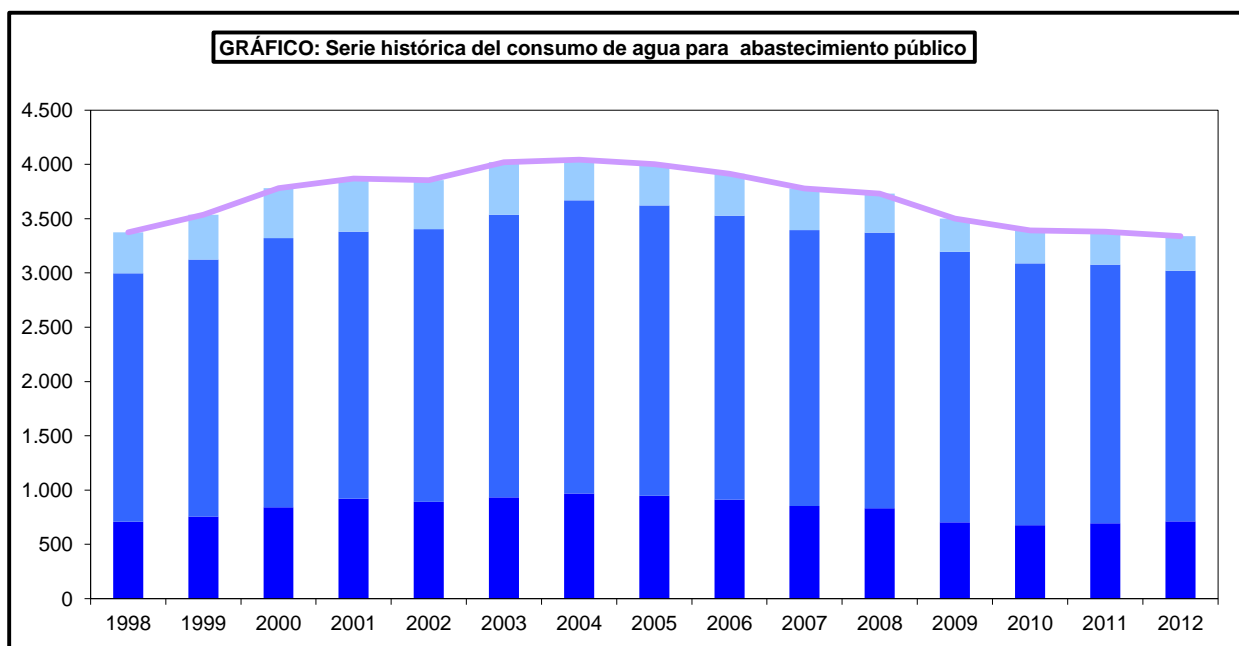

INDICADORES AMBIENTALES

11.4.1 ENERGÍA: Serie histórica del consumo anual de energía primaria y distribución por tipo de fuente

Año	Consumo de energía primaria (ktep)*	Estructura del consumo de energía primaria (%)				
		Carbón	Petróleo	Gas Natural	Nuclear	Renovables
1990	87.964,46	21,8%	49,4%	5,6%	16,1%	7,1%
1991	91.616,53	21,8%	49,6%	6,1%	15,8%	6,7%
1992	93.466,88	21,8%	50,8%	6,3%	15,6%	5,4%
1993	89.938,68	20,4%	50,6%	6,4%	16,2%	6,2%
1994	95.257,90	19,9%	51,9%	6,6%	15,1%	6,3%
1995	102.606,91	18,5%	54,1%	7,5%	14,1%	5,4%
1996	101.447,92	15,8%	54,1%	8,5%	14,5%	6,9%
1997	107.803,97	17,0%	53,1%	10,5%	13,4%	6,2%
1998	113.264,15	15,4%	54,4%	10,2%	13,6%	6,0%
1999	118.774,74	16,5%	53,8%	11,2%	12,9%	5,1%
2000	124.550,55	16,8%	52,1%	12,2%	13,0%	5,5%
2001	127.763,83	15,0%	52,4%	12,8%	13,0%	6,4%
2002	131.422,95	16,4%	51,1%	14,3%	12,5%	5,2%
2003	136.028,93	14,8%	50,7%	15,7%	11,9%	6,8%
2004	142.307,14	14,8%	49,8%	17,7%	11,6%	6,2%
2005	145.058,13	14,1%	49,1%	20,6%	10,3%	5,8%
2006	144.875,04	12,4%	49,0%	21,6%	10,8%	6,3%
2007	147.425,96	13,6%	48,5%	21,6%	9,7%	6,8%
2008	142.213,04	9,5%	48,2%	24,5%	10,8%	7,4%
2009	130.192,93	7,4%	48,8%	24,0%	10,6%	9,6%
2010	130.087,50	5,6%	47,0%	23,9%	12,4%	11,5%
2011	129.441,12	9,8%	45,1%	22,4%	11,6%	11,4%
2012	128.908,55	12,0%	41,9%	21,9%	12,4%	12,4%

(*) 1 ktep= 10¹⁰ kcal.

Las fuentes renovables incluyen: Hidráulica, Eólica, Solar, Geotérmica, Biomasa, biocarb. y residuos renovables

Fuente: Ministerio de Industria Energía y Turismo (MINETUR). Consulta en web, en: Energía/Estadísticas y Balances energéticos/Publicaciones balances energéticos/Coyuntura trimestral/BOLETÍN TRIMESTRAL DE COYUNTURA ENERGÉTICA. CUARTO TRIMESTRE 2013

INDICADORES AMBIENTALES

11.4.2. ENERGÍA: Serie histórica de la intensidad de GEI de origen energético

Año	Emisiones energéticas de GEI por unidad de PIB (kt de CO ₂ -eq / miles de millones de euros)
1990	193,32
1991	175,87
1992	185,16
1993	187,82
1994	188,46
1995	188,22
1996	148,74
1997	168,87
1998	157,30
1999	172,62
2000	165,58
2001	145,41
2002	154,46
2003	135,00
2004	137,05
2005	137,67
2006	121,90
2007	119,53
2008	99,89
2009	86,95
2010	71,46
2011	83,21
2012	89,31

Fuente:

—MAGRAMA, 2014. Dirección General de Calidad y Evaluación Ambiental.

.Inventario de Emisiones de Gases de Efecto Invernadero de España. Años 1990-2012

—PIB a precios de mercado. (Miles de Millones de € desde 01/01/1999. Millones de ECU hasta 31/12/1998. Precios corrientes)

INDICADORES AMBIENTALES

11.4.3. ENERGÍA: Serie histórica de la intensidad de energía primaria.

Año	Consumo de energía primaria por unidad de PIB (kg de petróleo equivalente / 1.000 euros)	
	UE-28	España
2000	170,5	159,6
2001	170,9	158,0
2002	168,3	158,3
2003	169,2	158,9
2004	166,9	160,8
2005	164,0	158,6
2006	159,3	152,6
2007	152,0	149,4
2008	151,0	143,5
2009	149,0	137,2
2010	151,7	137,0
2011	143,9	135,1
2012	143,4	136,9
2013	141,6	128,7

Fuente: Eurostat/Statistics/Data/ Database/Energy/Energy statistics - main indicators / Energy intensity of the economy (tsdec360)

INDICADORES AMBIENTALES

11.4.4. ENERGÍA: Serie histórica de la eficiencia ambiental en el sector energético

Año	Valores absolutos				Índice (1990=100)			
	PIB a precios de mercado. (Miles de Millones de € desde 01/01/1999. Millones de ECU hasta 31/12/1998. Precios corrientes)	Consumo de energía primaria (ktep)	Consumo de energía primaria renovable (ktep)	Emisiones totales de GEI (kt CO2-eq)	PIB	Consumo energía primaria	Consumo de energía primaria renovable	Emisiones GEI
1990	401,7	87.964,5	6.201,6	77.655,7	100,0	100,0	100,0	100,0
1991	443,7	91.616,5	6.112,7	78.037,0	110,5	104,2	98,6	100,5
1992	463,3	93.466,9	5.087,4	85.779,6	115,3	106,3	82,0	110,5
1993	425,9	89.938,7	5.571,6	79.997,5	106,0	102,2	89,8	103,0
1994	425,1	95.257,9	5.958,5	80.066,7	105,8	108,3	96,1	103,2
1995	456,5	102.606,9	5.507,0	85.804,1	113,6	116,6	88,8	110,6
1996	490,5	101.447,9	6.984,7	72.960,5	122,1	115,3	112,6	93,9
1997	505,4	107.804,0	6.643,6	85.367,5	125,8	122,6	107,1	109,9
1998	536,9	113.264,1	6.781,7	84.749,3	133,7	128,8	109,4	108,8
1999	579,9	118.774,7	6.027,7	99.884,7	144,4	135,0	97,2	128,9
2000	629,9	124.550,6	6.814,8	105.373,7	156,8	141,6	109,9	134,3
2001	680,4	127.763,8	8.156,5	98.811,6	169,4	145,2	131,5	127,4
2002	729,3	131.422,9	6.893,8	112.652,1	181,5	149,4	111,2	145,0
2003	783,1	136.028,9	9.195,6	105.696,5	194,9	154,6	148,3	136,1
2004	841,3	142.307,1	8.815,4	115.306,0	209,4	161,8	142,1	148,5
2005	909,3	145.058,1	8.397,4	125.168,4	226,4	164,9	135,4	161,2
2006	985,5	144.875,0	9.163,7	120.099,0	245,4	164,7	147,8	154,7
2007	1.053,2	147.426,0	10.007,4	125.560,0	262,2	167,6	161,4	162,1
2008	1.087,8	142.213,0	10.552,3	108.682,5	270,8	161,7	170,2	139,9
2009	1.046,9	130.192,9	12.465,4	91.043,6	260,6	148,0	201,0	117,2
2010	1.045,6	130.087,5	14.943,9	74.712,2	260,3	147,9	241,0	96,2
2011	1.046,3	129.441,1	14.727,9	87.063,0	260,5	147,2	237,5	112,1
2012	1.029,0	128.908,5	16.004,2	91.919,1	256,2	146,5	258,1	118,3

(*) GEI: Gases efecto invernadero

Fuentes:

PIB: EUROSTAT. GDP and main components - Current prices [nama_gdp_c].

Consumo energía primaria y consumo de energía renovable: MINETUR. Boletín trimestral de coyuntura energética. Cuarto trimestre 2013.

Emisiones GEI: MAGRAMA, 2014. Dirección General de Calidad y Evaluación Ambiental y Medio Natural. Inventario de Emisiones de Gases de Efecto Invernadero de España. Años 1990-2012

INDICADORES AMBIENTALES

11.5.1. MEDIO URBANO Y HOGARES: Serie histórica del consumo de energía por hogar

Años	Intensidad energética de los hogares ⁽¹⁾		
	Usos eléctricos (kWh/hogar)	Usos térmicos (Tep/hogar) ⁽²⁾	Total (tep/hogar) ⁽²⁾
1990	2.674	0,581	0,811
1991	2.706	0,615	0,848
1992	2.723	0,612	0,846
1993	2.778	0,602	0,841
1994	2.954	0,618	0,872
1995	3.026	0,582	0,842
1996	3.122	0,612	0,880
1997	3.304	0,602	0,886
1998	3.400	0,613	0,905
1999	3.626	0,631	0,942
2000	3.345	0,633	0,921
2001	3.682	0,619	0,936
2002	3.632	0,617	0,929
2003	3.742	0,637	0,959
2004	3.895	0,650	0,985
2005	4.083	0,636	0,988
2006	4.281	0,615	0,983
2007	4.190	0,600	0,960
2008	4.148	0,569	0,926
2009	4.184	0,573	0,933
2010	4.400	0,606	0,984
2011	4.209	0,503	0,865
2012	4.150	0,500	0,857

(1) Incluidos los consumos finales de energías renovables para usos térmicos (biomasa y solar térmica)

(2) Tep: Toneladas equivalentes de petróleo

Fuentes: Instituto para la diversificación y ahorro de la energía (IDAE). Ministerio de Industria, Energía y Turismo

INDICADORES AMBIENTALES

11.5.2 MEDIO URBANO Y HOGARES: Serie histórica de emisiones de CO₂ del sector residencial

Años	Emisiones de CO ₂ procedentes del sector residencial (kt)*
1990	12.979,10
1991	14.374,28
1992	14.457,34
1993	14.297,91
1994	14.915,44
1995	14.022,91
1996	15.194,31
1997	15.063,27
1998	15.456,18
1999	16.322,92
2000	17.151,82
2001	17.430,14
2002	18.046,16
2003	19.617,37
2004	20.755,24
2005	20.839,59
2006	20.486,75
2007	20.357,84
2008	19.633,61
2009	19.165,31
2010	20.494,67
2011	17.000,31
2012	16.657,87

(*)Plantas de combustión residenciales (< 50 MW)

Fuente: MAGRAMA 2014

Dirección General de Calidad y Evaluación Ambiental y Medio Natural.
Inventario de Emisiones de Gases de Efecto Invernadero de España. Años 1990-2012

INDICADORES AMBIENTALES

11.5.3. MEDIO URBANO Y HOGARES: Serie histórica del gasto de los hogares

Año	Gasto total (millones de €)	Gasto medio por hogar (€)	Gasto medio por persona (€)
2006	488.869.217	30.215	11.104
2007	526.605.845	31.641	11.735
2008	541.235.451	31.711	11.872
2009	524.787.598	30.187	11.417
2010	519.356.622	29.435	11.254
2011	521.361.590	29.130	11.259
2012	509.153.698	28.143	10.991
2013	493.513.605	27.098	10.695

Fuente:

Encuesta de Presupuestos Familiares. En INEbase / Sociedad / Nivel, Calidad y Condiciones de Vida / Encuesta de Presupuestos Familiares. Base 2006. Gasto. Censo 2011. Serie 2006-2013

INDICADORES AMBIENTALES

11.5.4 MEDIO URBANO Y HOGARES : Serie histórica del patrimonio histórico protegido

Bienes inmuebles inscritos como Bienes de Interés Cultural

Año	Monumento	Jardín histórico	Conjunto histórico	Sitio histórico	Zona arqueológica	Total
2000	12.001	78	727	135	671	13612
2001	12.178	78	743	140	706	13845
2002	12.352	80	773	156	739	14100
2003	12.468	85	794	174	838	14359
2004	12.583	85	819	167	875	14529
2005	12.768	86	830	210	896	14790
2006	13.385	90	849	223	932	15479
2007	13.480	90	860	222	946	15598
2008	13.684	92	872	241	960	15849
2009	13.716	92	878	251	967	15904
2010	13.705	92	873	287	1.104	16061
2011	12.985	89	951	328	2.056	16409
2012	13.093	90	954	338	2.084	16559
2013	13.160	91	955	391	2.198	16795

Fuente: Ministerio de Educación, Cultura y Deporte. Subdirección General de Protección del Patrimonio Histórico.

Página web del Ministerio de Educación, Cultura y Deporte.

Explotación estadística de la Base de Datos de Patrimonio /categoría.

Bienes inmuebles inscritos como Bienes de Interés Cultural por categoría.

INDICADORES AMBIENTALES

11.5.5. MEDIO URBANO Y HOGARES:

Análisis autonómico de la presión urbana en el territorio, 2014 (*)

Comunidades Autónomas	Densidad del hecho urbano (hab / km ²)	Variación porcentual respecto a 2000
Andalucía	77,2	20,5
Aragón	19,1	13,8
Asturias	87,0	0,3
Baleares	186,5	40,1
Canarias	253,7	28,5
Cantabria	71,7	8,2
Castilla y León	14,8	2,6
Castilla - La Mancha	14,8	42,2
Cataluña	190,3	22,8
C. Valenciana	177,1	25,0
Extremadura	13,0	15,5
Galicia	65,0	7,3
Madrid	757,4	23,6
Murcia	123,8	32,0
Navarra	33,6	23,8
País Vasco	241,8	2,7
La Rioja	40,1	26,2
Ciudades autónomas	5.152,7	125,2
ESPAÑA	73,1	20,2

(*) Se refiere a núcleos de población de más de 10.000 habitantes en relación con la superficie de la Comunidad Autónoma

Fuente: INE

INDICADORES AMBIENTALES

11.6.1. NATURALEZA: Superficie protegida

Superficie Protegida según figuras de protección, 2013			
Superficie protegida	ENP y Red Natura 2000	ENP	Red Natura 2000
Superficie terrestre protegida (ha)	14.120.005,99	6.286.147,49	13.778.251,98
Superficie marina protegida (ha)	1.070.564,34	488.312,53	1.028.089,68
Total superficie protegida (ha)	15.190.570,32	6.774.460,02	14.806.341,66
% Superficie terrestre protegida	27,89	12,42	27,22

Fuente: MAGRAMA, 2014. Dirección General de Calidad y Evaluación Ambiental y Medio Natural.

Notas:

ENP: Espacio Natural Protegido

INDICADORES AMBIENTALES

11.7.1. PESCA: Serie histórica de captura de la flota pesquera

Año	Capturas totales (toneladas)	Capturas aguas adyacentes (toneladas)
2000	1.066.687	403.256
2001	971.452	440.915
2002	795.853	315.990
2003	802.931	277.353
2004	718.420	284.665
2005	721.912	344.364
2006	680.739	378.400
2007	687.126	366.198
2008	853.373	390.290
2009	685.553	313.680
2010	741.675	342.181
2011	798.559	329.472
2012	757.829	261.406

Fuente: Estadística de Capturas y Desembarcos de la Pesca Marítima.
Serie 1992-2012

INDICADORES AMBIENTALES

11.7.2. PESCA: Serie histórica de la eficiencia ambiental del sector pesquero y de la acuicultura en el sector pesquero y en la acuicultura marina

Año	Índice 2000=100					
	Capturas	Número de buques	Potencia (KW)	Arqueo (TRB)	Acuicultura	VAB
2000	100,0	100,0	100,0	100,0	100,0	100,0
2001	91,1	92,2	97,4	100,0	99,6	105,1
2002	74,6	89,9	96,5	99,4	105,5	106,2
2003	75,3	87,5	94,4	98,5	112,4	111,5
2004	67,4	85,3	91,4	95,9	130,1	108,7
2005	67,7	83,4	90,1	96,0	97,8	103,1
2006	63,8	81,6	87,3	93,3	133,6	96,7
2007	64,4	79,2	84,2	90,6	103,8	107,3
2008	80,0	69,0	80,3	87,2	90,2	103,9
2009	64,3	67,5	77,0	83,7	103,2	95,9
2010	69,5	66,1	74,4	79,9	99,4	102,6
2011	74,9	64,0	71,9	76,8	102,7	99,3
2012	71,0	61,8	70,0	75,0	102,7	96,4

TRB: Toneladas de registro bruto

VAB: Valor añadido bruto

—VAB: Contabilidad Nacional de España. INE.

—Nº de barcos, potencia y arqueo: Secretaría General del Mar. MAGRAMA

— Capturas: Eurostat, Data, Fisheries.

— Acuicultura marina: Jacumar, Secretaría General del Mar. MAGRAMA

INDICADORES AMBIENTALES

11.8.1. DESASTRES NATURALES Y TECNOLÓGICOS: Serie histórica del nº de afecciones al medio con posibles daños ambientales producidos durante el transporte de mercancías peligrosas, periodo 1997- 2012

Año	Contaminación atmosférica.	Contaminacion Hídrica	Contaminacion de suelos	Total
1997	5	7	36	48
1998	3	11	49	63
1999	2	6	29	37
2000	4	9	51	64
2001	3	5	41	49
2002	0	5	46	51
2003	8	4	57	69
2004	8	14	55	77
2005	17	9	49	75
2006	7	8	41	47
2007	8	7	43	50
2008	4	8	39	46
2009	5	2	44	47
2010	7	4	18	29
2011	7	7	21	26
2012	5	4	18	21
ESPAÑA	93	110	637	799

Fuente: Dirección General de Protección Civil y Emergencias. Ministerio del Interior

INDICADORES AMBIENTALES

11.8.2. DESASTRES NATURALES Y TECNOLÓGICOS: Distribución autonómica de los accidentes con posibles daños ambientales producidos por el transporte de mercancías peligrosas, periodo 1997-2013

Comunidades Autónomas	Carretera	Ferrocarril
Baleares	8	0
Extremadura	10	1
Cantabria	12	2
Canarias	12	0
Navarra	19	0
Murcia	28	3
Asturias	31	0
Galicia	49	0
La Rioja	2	0
Madrid	40	2
Castilla La Mancha	60	1
País Vasco	70	6
Castilla y León	78	1
C. Valenciana	76	1
Aragón	106	8
Cataluña	120	7
Andalucía	131	11
ESPAÑA	852	43

Fuente: Dirección General de Protección Civil y Emergencias. Ministerio del Interior

INDICADORES AMBIENTALES

11.8.3. DESASTRES NATURALES Y TECNOLÓGICOS: Accidentes industriales en los que intervienen sustancias peligrosas, periodo 1987-2014

Comunidades Autónomas	Número de accidentes
Canarias	1
Cantabria	1
Castilla - La Mancha	2
Madrid	1
Andalucía	3
Aragón	4
Murcia	3
Castilla y León	4
Galicia	7
País Vasco	5
Cataluña	16
Valencia	1
TOTAL	48

Fuente: Dirección General de Protección Civil y Emergencias. Ministerio del Interior

INDICADORES AMBIENTALES

11.8.4. DESASTRES NATURALES Y TECNOLÓGICOS: Serie histórica de los incendios forestales

Año	Número de incendios	Superficie forestal incendiada			
		Total (ha)	Arboladas (ha)	No arboladas (ha)	Media (ha/incendio)
1990	12.913	203.032	72.993	130.039	15,7
1991	13.531	260.318	116.896	143.422	19,2
1992	15.955	105.277	40.438	64.839	6,6
1993	14.254	89.267	33.161	56.106	6,3
1994	19.263	437.635	250.433	187.202	22,7
1995	25.827	143.484	42.389	101.095	5,6
1996	16.771	59.814	10.531	49.283	3,6
1997	22.320	98.503	21.326	77.177	4,4
1998	22.446	133.643	42.959	90.684	6,0
1999	18.237	82.217	24.034	58.183	4,5
2000	24.118	188.586	46.138	142.448	7,8
2001	19.547	93.297	19.363	73.934	4,8
2002	19.929	107.464	25.197	82.267	5,4
2003	18.616	148.172	53.673	94.499	8,0
2004	21.396	134.193	51.732	82.461	6,3
2005	25.492	188.672	69.350	119.322	7,4
2006	16.334	155.345	71.803	84.280	9,5
2007	10.936	86.122	29.409	56.713	7,9
2008	11.655	50.322	8.443	41.879	4,3
2009	15.643	120.094	40.402	79.692	7,7
2010	11.721	54.770	10.185	44.585	4,7
2011	16.414	102.161	18.847	83.314	6,2
2012	15.997	216.900	81.835	135.065	13,6
2013	10.797	61.737	18.009	43.728	5,7
2014	9.759	46.555	11.280	35.275	4,8

Fuente: MAGRAMA.

INDICADORES AMBIENTALES

11.8.5. DESASTRES NATURALES Y TECNOLÓGICOS: Serie histórica de las víctimas mortales por desastres naturales

Año	Inundaciones	Deslizamientos	Incendios forestales	Aludes de Nieve	Episodios de nieve y frío	Tormentas (rayo y vendaval)	Olas de calor	Terremotos	Temporales marítimos	Total
1995	22	7	8	7	0	19	0	0	19	82
1996	110	8	1	1	2	13	0	0	13	148
1997	40	2	4	0	5	14	0	0	13	78
1998	0	0	4	0	1	2	0	0	36	43
1999	5	0	8	0	0	20	1	0	17	51
2000	14	0	6	4	2	28	0	0	37	91
2001	9	1	1	2	4	17	0	0	27	61
2002	13	1	6	4	0	12	0	0	15	51
2003	9	2	11	4	0	8	60	0	5	99
2004	7	0	4	5	3	6	25	0	20	70
2005	8	0	19	1	3	8	9	0	sd	48
2006	9	5	8	0	0	9	23	0	sd	54
2007	11	2	1	0	0	3	9	0	2	28
2008	6	1	1	4	0	4	3	0	5	24
2009	6	2	11	3	1	12	6	0	2	43
2010	12	2	9	11	1	6	16	0	5	62
2011	9	3	12	2	1	2	6	9	2	46
2012	15	0	10	0	0	1	6	0	7	39
2013	5	2	1	4	0	7	4	0	9	32
2014	2	0	4	0	0	5	0	0	18*	11
TOTAL	312	38	129	52	23	196	168	9	234	1.161

s/d: sin datos; Temporales marítimos: fallecidos en tierra

* 5 personas permanecen desaparecidas por temporal marítimo, 2 de ellas han sido declaradas judicialmente fallecidas.

Fuente: Dirección General de Protección Civil y Emergencias
Ministerio de Interior

INDICADORES AMBIENTALES

11.9.1. SUELO: Cambios en la ocupación del suelo: superficie urbana

CCAA	% de la superficie ocupada por parcelas urbanas (excluidos País Vasco y Comunidad Foral de Navarra)							
	2006	2007	2008	2009	2010	2011	2012	2013
Andalucía	1,88	1,90	1,98	2,02	2,08	2,13	2,19	2,24
Aragón	0,72	0,71	0,75	0,79	0,80	0,82	0,77	0,77
Asturias	1,40	1,61	1,72	2,18	2,18	2,24	2,44	2,68
I. Baleares	5,06	5,10	4,97	4,94	4,88	4,90	4,91	4,88
Canarias	5,20	5,24	5,41	5,56	5,53	5,56	5,59	5,53
Cantabria	3,23	3,36	3,35	3,43	3,45	3,45	3,47	3,44
Castilla y León	1,01	1,04	1,07	1,16	1,21	1,23	1,27	1,27
Castilla - La Mancha	1,02	0,98	1,06	1,13	1,16	1,21	1,26	1,27
Cataluña	4,35	4,42	4,43	4,50	4,50	4,54	4,53	4,56
C. Valenciana	4,38	4,46	4,48	4,66	4,70	4,87	4,91	4,97
Extremadura	0,54	0,55	0,59	0,71	0,72	0,81	0,84	0,85
Galicia	2,44	2,60	2,72	2,96	3,13	3,14	3,40	3,46
C. de Madrid	11,81	11,88	11,83	12,02	12,37	12,47	12,53	12,61
Región de Murcia	3,25	3,71	3,89	4,68	4,89	5,18	5,26	5,37
La Rioja	1,49	1,52	1,55	1,61	1,62	1,67	1,75	1,78
Ceuta	27,31	27,47	26,63	26,36	26,29	26,41	26,20	25,46
Melilla	32,82	32,84	37,37	37,41	37,40	37,45	37,37	37,37
TOTAL	1,94	1,98	2,04	2,15	2,20	2,25	2,30	2,33
Incremento		2,17	2,71	5,64	2,28	2,32	2,22	1,35
Índice 2006=100	100,00	102,17	104,94	110,85	113,38	116,01	118,58	120,18

Fuente:
 Área de Estadística. Dirección General del Catastro. Ministerio de Economía y Hacienda.

INDICADORES AMBIENTALES

11.10.1. TRANSPORTE: Serie histórica del consumo de energía del sector transporte (TJ) Se excluye el transporte por ferrocarril impulsado por electricidad.

AÑO	Total carretera	Total ferrocarril sin electricidad	Total aviacion nacional	Total marítimo nacional	Tubería	TOTAL NACIONAL
1990	699.046,2	5.704,5	27.535,6	70.504,0	306,8	803.097,1
1991	739.239,9	5.601,5	28.650,0	74.392,0	389,1	848.272,6
1992	789.849,7	5.559,2	32.210,5	76.552,0	311,3	904.482,7
1993	782.938,9	4.789,4	29.166,5	78.561,0	465,9	895.921,6
1994	825.428,8	4.464,2	29.787,9	82.730,0	851,9	943.262,8
1995	836.601,3	4.446,5	31.806,4	79.724,6	886,1	953.465,0
1996	891.104,6	4.324,8	37.167,3	85.192,0	2.024,9	1.019.813,6
1997	900.560,2	4.400,0	41.650,5	68.516,0	2.433,3	1.017.560,0
1998	987.335,3	4.430,0	43.415,4	71.378,1	1.185,6	1.107.744,5
1999	1.038.307,8	4.387,8	48.991,2	67.561,4	1.312,2	1.160.560,4
2000	1.068.621,5	4.170,8	51.154,5	58.772,8	2.160,7	1.184.880,3
2001	1.121.363,6	4.295,3	52.570,5	58.528,7	3.683,9	1.240.442,0
2002	1.149.539,1	4.162,6	48.956,2	58.823,8	4.333,0	1.265.814,7
2003	1.203.498,7	4.229,3	50.043,9	65.790,9	4.368,3	1.327.931,1
2004	1.245.863,3	4.172,9	56.845,3	68.136,5	3.720,5	1.378.738,4
2005	1.283.621,8	4.202,2	61.239,3	65.536,9	9.186,5	1.423.786,7
2006	1.318.320,1	4.173,0	63.526,3	71.155,8	5.062,4	1.462.237,7
2007	1.366.251,9	4.099,4	66.273,1	61.699,2	4.349,9	1.502.673,5
2008	1.304.428,8	3.955,1	61.937,2	55.920,6	4.652,0	1.430.893,7
2009	1.241.098,3	3.695,4	54.184,7	46.359,5	4.665,2	1.350.003,1
2010	1.212.333,0	3.646,6	53.053,8	44.535,4	5.035,7	1.318.604,6
2011	1.165.010,9	3.752,6	50.412,9	34.850,5	4.859,0	1.258.885,9
2012	1.106.717,6	3.493,9	43.349,3	36.221,0	4.666,1	1.194.447,9

Fuente: MAGRAMA, 2014 Dirección General de Calidad y Evaluación Ambiental y Medio Natural
Inventario de Emisiones de Gases de Efecto Invernadero de España. Años 1990-2012

INDICADORES AMBIENTALES

11.10.2. TRANSPORTE:

Serie histórica de la emisión de contaminantes procedentes del transporte

Año	GEI	Sustancias acidificantes	Precursores de ozono
1990	100,00	100,00	100,00
1991	105,60	105,20	104,80
1992	112,60	111,30	111,00
1993	111,50	109,50	105,60
1994	117,50	110,90	104,60
1995	118,90	101,30	96,50
1996	127,20	102,70	97,70
1997	126,90	87,60	89,40
1998	138,30	88,50	88,40
1999	145,00	87,70	84,40
2000	147,70	84,70	79,20
2001	153,60	82,70	76,10
2002	156,30	81,90	70,30
2003	163,70	83,50	69,20
2004	170,00	83,60	68,30
2005	175,00	78,80	65,00
2006	180,30	80,50	62,10
2007	184,20	77,50	59,10
2008	174,00	69,60	52,70
2009	161,50	61,90	46,90
2010	155,60	57,90	44,10
2011	146,70	53,20	39,80
2012	136,50	48,50	32,40

Fuente: MAGRAMA, 2014 Dirección General de Calidad y Evaluación Ambiental y Medio Natural
Inventario de Emisiones de Gases de Efecto Invernadero de España. Años 1990-2012

INDICADORES AMBIENTALES

11.10.3. TRANSPORTE: Serie histórica del volumen de transporte

Año	Transporte de viajeros (miles de millones de viajeros-km)				Transporte de mercancías (miles de millones de toneladas-km)			
	Carretera	Ferrocarril	Aéreo	Marítimo	Carretera	Ferrocarril	Tubería	Marítimo
1996	304,3	16,8	11,1	1,1	221,3	10,4	8,2	35,1
1997	322,3	17,9	13,2	1,2	228,4	11,5	9,0	36,5
1998	321,0	18,9	13,1	1,3	276,3	11,8	6,9	32,3
1999	341,3	19,7	14,5	1,3	279,6	11,8	8,9	32,3
2000	352,9	20,2	17,0	1,4	297,6	12,2	9,9	35,9
2001	359,7	20,8	17,8	1,3	322,6	12,3	10,2	38,4
2002	364,3	21,2	17,3	1,3	324,2	12,2	10,4	38,2
2003	373,1	21,1	18,8	1,3	327,6	12,4	10,2	39,7
2004	385,6	20,8	20,5	1,4	323,9	12,0	11,4	43,1
2005	392,6	21,6	23,2	1,4	329,7	11,6	12,7	43,8
2006	392,5	22,1	25,9	1,5	331,5	11,6	12,8	43,5
2007	405,1	21,9	24,0	1,6	352,5	11,1	12,6	45,7
2008	405,4	24,0	21,3	1,5	325,1	10,3	12,9	43,0
2009	410,2	23,6	18,1	1,4	286,2	7,4	11,3	38,3
2010	395,3	22,9	17,5	1,4	272,7	7,9	11,3	40,4
2011	391,7	23,3	17,5	1,4	264,8	8,0	11,4	41,7
2012	377,5	23,0	10,9	1,4	242,0	7,5	11,5	40,4
2013	370,3	24,3	9,5	1,6	237,5	7,4	10,8	36,4

Fuente: Ministerio de Fomento, 2013. Los transportes y las infraestructuras. Informe anual (Varios años)

INDICADORES AMBIENTALES

11.11.1. TURISMO:

Serie histórica del número de turistas extranjeros por habitante

Año	Habitantes	Turistas extranjeros	Turistas por habitante
1995	40.460.055	34.919.575	0,86
1996	39.669.394	36.221.008	0,91
1997	39.761.023	39.552.720	0,99
1998	39.852.651	43.396.083	1,09
1999	40.202.160	46.775.869	1,16
2000	40.499.791	47.897.915	1,18
2001	41.116.842	50.093.555	1,22
2002	41.837.894	52.326.767	1,25
2003	42.717.064	52.143.649	1,22
2004	43.197.684	53.598.827	1,24
2005	44.108.530	55.576.513	1,26
2006	44.708.964	58.451.142	1,31
2007	45.200.737	59.193.289	1,31
2008	46.157.822	57.310.880	1,24
2009	46.745.807	52.177.640	1,12
2010	47.021.031	52.676.973	1,12
2011	47.190.493	56.694.298	1,20
2012	47.265.321	57.464.496	1,22
2013	47.129.783	60.675.489	1,29
2014	46.771.341	64.995.275	1,39

Fuente: Elaboración propia con datos del INE y del IETINE

- Turistas: Instituto de Estudios Turísticos. Movimientos turísticos en fronteras (FRONTUR). 2015

- Población: INE. Padrón municipal a 1 de enero de 2007. Turistas: IET.

INDICADORES AMBIENTALES

11.11.2. TURISMO:

Serie histórica del número de visitantes a los parques nacionales

Año	Número total de visitantes	Superficie (ha)	Visitantes por hectárea
1996	8.469.074	223.410	37,91
1997	8.862.218	223.410	39,67
1998	9.076.653	223.410	40,63
1999	9.927.726	315.037	31,51
2000	10.252.799	315.037	32,54
2001	10.002.517	315.037	31,75
2002	9.661.493	315.037	30,67
2003	10.296.382	323.517	31,83
2004	11.134.880	327.049	34,05
2005	10.728.378	327.049	32,80
2006	10.979.470	327.049	33,57
2007	10.864.738	347.022	31,31
2008	10.222.818	347.030	29,46
2009	10.083.561	347.030	29,06
2010	9.514.829	347.306	27,40
2011	10.181.164	347.306	29,31
2012	9.543.599	347.306	27,48
2013	10.243.206	382.271	26,80

Fuente: Organismo Autónomo Parques Nacionales. MAGRAMA

INDICADORES AMBIENTALES

11.11.3. TURISMO:

Análisis autonómico de la evolución de turistas extranjeros por kilómetro de costa, 2006-2014

Comunidades Autónomas	2005	2006	2007	2008	2009	2010	2011	2012	2013	2014
Asturias	569	514	408	451	419	450	603	584	580	590
Galicia	792	838	761	624	509	460	568	575	570	701
Cantabria	1.401	1.382	1.328	1.120	1.109	979	1.107	1.014	1.094	1.300
Murcia	1.809	2.105	2.462	2.894	3.086	2.468	2.305	2.126	2.266	2.940
País Vasco	3.931	4.289	4.024	3.413	3.267	3.674	5.116	5.506	5.961	6.381
Canarias	5.964	6.070	5.976	5.911	5.182	5.440	6.450	6.405	6.717	7.249
Baleares	6.763	7.078	7.166	7.049	6.329	6.444	7.081	7.259	7.781	7.960
Andalucía	8.838	9.045	9.115	8.486	7.775	7.874	8.217	7.967	8.339	8.997
C. Valenciana	10.428	10.589	10.809	11.040	9.863	9.694	10.304	10.346	11.528	12.035
Cataluña	20.070	21.464	21.807	20.521	18.268	18.819	18.803	20.658	22.301	24.055
ESPAÑA (10 CCAA)	6.368	6.632	6.665	6.421	5.759	5.861	6.331	6.495	6.941	7.418

Fuente: INE

P: Datos provisionales

- Turistas: Instituto de Estudios Turísticos. Encuesta de movimientos turísticos en fronteras (FRONTUR).
- Longitud costa: INE. Entorno físico. Longitud de las costas y fronteras. Longitud de la costa por provincias

INDICADORES AMBIENTALES

11.11.4. TURISMO RURAL:

Serie histórica de alojamientos, plazas, turistas y pernoctaciones

Año	Alojamientos	Plazas	Viajeros	Pernoctaciones
2001	5.497	42.925	1.210.891	3.660.815
2002	6.004	51.010	1.370.369	4.104.680
2003	6.974	59.884	1.467.539	4.476.140
2004	8.234	71.488	1.754.360	5.492.516
2005	9.629	83.916	1.982.902	6.306.329
2006	10.830	95.906	2.425.429	7.438.383
2007	11.559	103.455	2.661.357	7.969.361
2008	12.794	114.766	2.623.351	7.843.924
2009	13.889	126.235	2.708.581	7.901.742
2010	14.322	130.882	2.647.373	7.615.990
2011	15.035	137.761	2.715.986	7.696.369
2012	15.395	142.468	2.670.386	7.527.374
2013	15.044	139.266	2.500.411	6.912.636
2014 (P)	15.183	140.952	2.795.630	7.673.273

Fuente: INE. Encuesta de Ocupación de Alojamientos de Turismo Rural.

Resultados anuales. Turísticos, 2013

(P) : Último dato publicado: Resumen provisional 2014 (30 enero 2015)

CAPITULO 12: MEDIO NATURAL

12.1.- Superficie y estructura forestal

12.2.- Repoblación forestal

12.3.- Gestión forestal sostenible

12.4.- Aprovechamientos forestales. Madera y leña

12.5.- Caza y pesca fluvial

12.6.- Red natura 2000 y espacios naturales protegidos

12.7.- Inventario nacional de erosión de suelos

12.8.- Incendios forestales

12.9.- Estado de salud de los bosques

OBSERVACIONES METODOLOGICAS

12.1.- Superficie y estructura forestal

SUPERFICIE FORESTAL

Superficie Forestal Arbolada: Terreno poblado con especies forestales arbóreas como manifestación vegetal dominante y cuya fracción de cabida cubierta (FCC) es igual o superior al 10%. Se compone de:

Monte arbolado: Terreno con arbolado cuya $FCC \geq 20\%$.

Monte arbolado ralo: Cuando el $10\% \leq FCC < 20\%$. También incluye los terrenos con especies de matorral o pastizal natural como manifestación vegetal dominante, pero con árboles de FCC entre 10 y 20%.

Superficie Forestal Desarbolada: La que supone una $FCC < 10\%$ de las especies forestales arbóreas, si las tiene, y está formada por el monte con arbolado disperso y el desarbolado:

Monte arbolado disperso: Terreno ocupado por especies arbóreas como presencia vegetal dominante con una FCC entre 5% y 10%, igualmente incluye el terreno con especies de matorral o pastizal natural como manifestación dominante, pero con presencia de árboles forestales con FCC entre 5% y 10%. Representa la transición entre el monte arbolado y el monte desarbolado.

Monte desarbolado: Terreno poblado con especies de matorral y/o pastizal natural o con débil intervención humana, con presencia o no de árboles forestales, pero con $FCC < 5\%$.

Las definiciones de las formas fundamentales de la masa se adjuntan a continuación:

Monte alto: Terreno ocupado por una masa arbórea nacida de semilla.

Monte medio: Cuando coexisten pies de la misma especie, unos procedentes de semilla (brinzales) y otros de brote de cepa o raíz (chirpiales).

Monte bajo: Masa arbórea compuesta por pies procedentes de brotes de cepa y/o raíz.

CLASIFICACIÓN DE LOS MONTES

Montes del Estado o de las Comunidades Autónomas: Los pertenecientes al Estado o a las Comunidades Autónomas.

Montes de Utilidad Pública: Son los montes que han sido declarados como tal. Pueden estar consorciados con organismos forestales en cuyo caso se incluyen en el grupo de consorciados.

Montes de Entidades Locales de Libre Disposición: Comprende los montes pertenecientes a entidades locales, municipios, diputaciones vecinales en mano común que no han sido declarados de Utilidad Pública. Pueden estar consorciados o convenidos con organismos forestales, en cuyo caso se incluyen en el grupo de consorciados.

Montes de Particulares: Son los pertenecientes a particulares. Como, en los casos anteriores pueden estar consorciados o convenidos con organismos forestales, en cuyo caso se incluyen en el grupo de consorciados.

Montes de Empresas o Industrias Forestales: Los pertenecientes a dichas entidades.

12.2.- Repoblación forestal

Se incluyen en este capítulo, datos sobre forestaciones de tierras agrícolas, repoblaciones según tipo y objetivo, y número de viveros forestales.

Las definiciones de los términos empleados en las tablas, son las siguientes:

Repoblaciones preferentemente protectoras: Son las que su motivación principal es la defensa de embalses, riberas y vegas, la lucha contra la erosión, la fijación de dunas y otras actuaciones para la conservación o mejora del medio ambiente, sin perjuicio de que puedan utilizarse para la producción de madera y otros productos forestales.

Repoblaciones preferentemente productoras: Son las que su motivación principal es la producción de madera y otros productos forestales.

Primera repoblación: Repoblación forestal de terrenos desnudos.

Segunda repoblación: Repoblación de superficies de bosque cortadas o incendiadas.

Reposición de marras: Resiembra o plantación de pies perdidos.

Enlaces de interés:

<http://www.magrama.gob.es/es/biodiversidad/temas/montes-y-politica-forestal/estadisticas-forestales/2008/planificacion-gestion-y-conservacion.aspx>

12.3.- Gestión forestal sostenible

Se incluyen en este capítulo, datos sobre superficie forestal ordenada y sin ordenar, superficie forestal certificada según sistema de certificación, número de empresas con certificado de cadena de custodia y número de certificados de cadena de custodia según categoría del producto y sistemas de certificación reconocidos.

Se utiliza como referencia la superficie forestal total, que incluye forestal arbolado y desarbolado.

Se presenta la superficie ordenada por titularidad del monte, pública o privada. En algunas comunidades autónomas, se desconoce esta información. En estos casos se ha optado por introducir toda la superficie ordenada como pública ya que hay mayores probabilidades de que se ordene la superficie forestal pública antes que la privada.

Enlaces de interés: <http://www.magrama.gob.es/es/biodiversidad/temas/montes-y-politica-forestal/estadisticas-forestales/2008/planificacion-gestion-y-conservacion.aspx>

12.4.- Aprovechamientos forestales. Madera y leña

Se incluyen en este capítulo, datos sobre cortas de madera, cortas de madera y leña, cortas de coníferas, cortas de frondosas, producción y valor en cargadero, extracción de leña, comercio exterior de madera, leña, tablero y papel, y balance de la madera.

Enlaces de interés:

<http://www.magrama.gob.es/es/biodiversidad/temas/montes-y-politica-forestal/estadisticas-forestales/2008/produccion.aspx>

12.5.- Caza y pesca fluvial

Se incluyen en este capítulo, datos sobre licencias expedidas para caza y pesca, número de licencias expedidas y vigentes, número de capturas, sueltas de especies cinegéticas y piscícolas, producción de granjas cinegéticas y piscifactorías para repoblación, número y superficie de terrenos cinegéticos y número, superficie y longitud de las masas de aprovechamiento pesquero.

Enlaces de interés:

<http://www.magrama.gob.es/es/biodiversidad/temas/montes-y-politica-forestal/estadisticas-forestales/2008/produccion.aspx>

12.6.- Red natura 2000 y espacios naturales protegidos

Se incluyen en este capítulo, datos sobre Red Natura, espacios naturales protegidos y caracterización forestal de la Red Natura 2000 y de la red de espacios naturales protegidos.

Red Natura 2000: Natura 2000 es una red ecológica europea de áreas de conservación de la biodiversidad. Consta de Zonas Especiales de Conservación designadas de acuerdo con la Directiva Hábitat, así como de Zonas de Especial Protección para las Aves establecidas en virtud de la Directiva Aves.

Su finalidad es asegurar la supervivencia a largo plazo de las especies y los hábitats más amenazados de Europa, contribuyendo a detener la pérdida de biodiversidad ocasionada por el impacto adverso de las actividades humanas. Es el principal instrumento para la conservación de la naturaleza en la Unión Europea.

La Directiva de Hábitat 92/43/CEE obliga a todos los Estados Miembros de la Unión Europea a entregar una Lista Nacional de lugares (pLIC), la cual, en sucesivas fases, se transformará en Lista de Lugares de Importancia Comunitaria (LIC) y después en Zonas de Especial Conservación (ZEC). Tales ZEC, junto con las Zonas de Especial Protección para las Aves (ZEPA), conformarán la futura Red Natura 2000.

La proponen las Comunidades Autónomas en su ámbito territorial a la Dirección General de Calidad y Evaluación Ambiental y Medio Natural del MAGRAMA, quien actúa como coordinador general de todo el proceso y es responsable de su transmisión oficial a la Comisión Europea. Por lo tanto la metodología de trabajo ha seguido diferentes modelos en el tiempo según las Comunidades Autónomas, con un núcleo de coherencia pactado para lograr el objetivo principal de conservación. Las escalas de trabajo han evolucionado desde las iniciales 1:100.000 y 1:50.000 de las primeras etapas, hasta el ajuste fino cartográfico (1:10.000 y 1:5.000) que están realizando las Comunidades en la actualidad. La capa de entrega oficial a la Comisión Europea se realiza sobre escala 1:100.000.

Espacios naturales protegidos: La Legislación estatal (Ley 42/2007) prevé cinco figuras de protección (Parques, Reservas Naturales, Áreas Marinas Protegidas, Monumentos Naturales, Paisajes Protegidos), la legislación autonómica relativa a la conservación de la naturaleza incrementa las denominaciones elevando la tipología de espacios naturales a más de 40. La información se complementa con la base de datos Common Database on Designated Areas (CDDA) de la Agencia Europea de Medio Ambiente. Producto de las declaraciones y eventualmente, reclasificaciones o modificaciones en los límites, denominación o tipo de protección, se ha determinado que se realice una revisión con periodicidad anual.

Caracterización forestal de la Red Natura 2000 y de la red de espacios naturales protegidos: La Ley de Montes (Ley 43/2003) en su artículo 28h establece que la Estadística Forestal Española recogerá la caracterización del territorio forestal incluido en la Red Natura 2000. Hemos considerado interesante incluir también los espacios naturales protegidos, por lo que los resultados finales mostrarán la Red Natura 2000, la superficie que comparte con espacios naturales protegidos, y los espacios solos. Para la caracterización forestal se ha cruzado la capa de espacios naturales protegidos y Red Natura 2000 con el MFE50. Los resultados muestran:

Red Natura como LIC, ZEPA y LIC Y ZEPA

Espacios naturales protegidos como ENP

Espacios que son al mismo tiempo Red Natura 2000 y espacio natural protegido (ENP).

Mapa forestal en función de los usos generales del mismo: arbolado, arbolado ralo, arbolado disperso y desarbolado y la parte no forestal.

Enlaces de interés:

<http://www.magrama.gob.es/es/biodiversidad/temas/montes-y-politica-forestal/estadisticas-forestales/2008/planificacion-gestion-y-conservacion.aspx>

http://www.magrama.gob.es/es/biodiversidad/servicios/banco-datos-naturaleza/informacion-disponible/red_natura_2000.aspx

<http://www.magrama.gob.es/es/biodiversidad/temas/red-natura-2000/default.aspx>

12.7.- Inventario nacional de erosión de suelos

Tiene como objetivos detectar, cuantificar y reflejar cartográficamente los principales procesos de erosión en el territorio nacional y determinar su evolución en el tiempo mediante su inventariación de forma continua. Mejora y actualiza anteriores Mapas de Estados Erosivos. En el año 2001 el Ministerio de Medio Ambiente, a través de la Dirección General para la Conservación de la Naturaleza, inició los trabajos para la puesta en marcha el ambicioso proyecto "Inventario Nacional de Erosión de Suelos (2002-2012)".

El Inventario Nacional de Erosión de Suelos forma parte de la Estadística Forestal Española y del Inventario Español del Patrimonio Natural y de la Biodiversidad, según establece el Plan Forestal Español, la Ley 43/2003, de 21 de Noviembre, de Montes y la Ley 42/2007, de 13 de diciembre del Patrimonio Natural y la Biodiversidad.

La periodicidad del inventario es decenal, a un ritmo de 5 provincias por año, con lo que se completaría un ciclo nacional cada diez años. En este sentido, la información que se publica en el anuario es la disponible en el año de referencia, con las provincias que se han finalizado desde el año 2002.

El trabajo se estructura en cinco módulos correspondientes a otras tantas formas de erosión:

- Erosión laminar y en regueros.
- Erosión en cárcavas y barrancos.
- Movimientos en masa.
- Erosión en cauces.
- Erosión eólica

Enlaces de interés:

<http://www.magrama.gob.es/es/biodiversidad/temas/inventarios-nacionales/inventario-nacional-de-erosion-de-suelos/default.aspx>

12.8. Incendios forestales

Se incluyen en este capítulo datos sobre siniestros, pérdidas, grandes incendios, condiciones de peligro, causalidad, motivaciones, detección y extinción. Asimismo se incluye la distribución de los medios del MAGRAMA en apoyo a las Comunidades Autónomas e información referente a otros países.

Estadística General de Incendios Forestales:

Las cifras contenidas en el presente Anuario han sido obtenidas de la explotación de la base de datos EGIF (Estadística General de Incendios Forestales) que contiene los Partes de Incendio Forestal remitidos anualmente al Área de Defensa contra Incendios Forestales por los Servicios de Prevención y Extinción de las Comunidades Autónomas. Cada siniestro, independientemente de su tamaño, da lugar a un registro de la base de datos con los mismos campos de información para todos los incendios. En esta base de datos solo se incluyen los siniestros que han afectado a terreno forestal.

El Parte de Incendio Forestal es el formulario que se cumplimenta para cada siniestro forestal que ocurre en nuestro territorio, éste es consensuado por todas las Administraciones competentes en el seno del Grupo de Estadísticas del Comité de Lucha contra Incendios Forestales.

La Estadística General de Incendios Forestales, instrumento básico para la planificación de la defensa contra los incendios forestales, se traslada, una vez que está completa la información de cada año a la Comisión Europea para nutrir la base de datos descentralizada de la Unión.

Enlaces de interés:

<http://www.magrama.gob.es/es/biodiversidad/temas/defensa-contra-incendios-forestales/>

12.9.- Estado de salud de los bosques

El mantenimiento de un adecuado equilibrio dinámico y sostenible en nuestros sistemas forestales es el principio que sostiene la Sanidad Forestal, entendida no como combate y erradicación de los enemigos de los vegetales, sino como herramienta de corrección ante los sucesos que ponen en peligro la supervivencia de los bosques. Junto a los fenómenos de plagas, enfermedades forestales y a los extremos climáticos, han surgido nuevos problemas que requieren una especial atención y estudio por parte de la Sanidad Forestal: tanto la Contaminación Atmosférica como los posibles efectos del Cambio Climático son elementos cuya importancia debe ser evaluada, y ante la cual son necesarias nuevas estrategias. El papel de la Dirección General de Desarrollo Rural y Política Forestal se centra en el desarrollo de técnicas de control y mitigación no agresivas al medio, como son la lucha biológica y biotecnológica, el manejo selvícola, y el seguimiento y estudio continuados de la salud de nuestros montes. Objetivos:

Seguimiento del estado de salud de los bosques en España y de los principales agentes nocivos que afectan a nuestros sistemas forestales.

Coordinación y dirección técnica de las Redes Europeas de Daños en los bosques (Nivel I y Nivel II), indicadores periódicos del estado de vitalidad forestal a nivel nacional en el marco europeo de referencia.

Evaluación del papel y respuesta de los bosques y ecosistemas afines ante el Cambio Climático.

Armonización de actividades en materia de Sanidad forestal en coordinación con otras Administraciones, presencia activa en el ámbito internacional y participación en las iniciativas legislativas del mundo forestal.

Defoliación de las masas forestales: Grado de defoliación de las masas forestales de coníferas y frondosas evaluado mediante el % de árboles que pertenecen a cada uno de los tres rangos o niveles de defoliación establecidos (nulo, ligero y agrupación de los niveles moderado, grave y terminal).

http://www.magrama.gob.es/es/biodiversidad/temas/montes-y-politica-forestal/redes-europeas-de-danos-en-los-bosques/estado_bosques_europa.aspx

http://www.magrama.gob.es/es/biodiversidad/temas/montes-y-politica-forestal/sanidad-forestal/anuario_sanidad_forestal.aspx

SUPERFICIE FORESTAL

12.1.1. Superficie arbolada, desarbolada y forestal, MFE25 - MFE50, 2013 (hectáreas)

COMUNIDAD AUTÓNOMA	ARBOLADO			DESARBOLADO			TOTAL FORESTAL
	Arbolado	Arbolado ralo	ARBOLADO	Arbolado disperso	Desarbolado	DESARBOLADO	
	Fcc >= 20%	10 =< Fcc < 20%		5 =< Fcc < 10%	Fcc < 5%		
Andalucía	2.511.669	411.002	2.922.671	83.719	1.460.680	1.544.399	4.467.070
Aragón	1.370.540	172.925	1.543.465	21.212	1.050.654	1.071.866	2.615.332
Canarias	122.098	10.044	132.142	615	433.660	434.276	566.418
Cantabria	206.031	5.004	211.035	159	153.123	153.282	364.317
Castilla La Mancha	2.299.054	409.024	2.708.077	54.890	834.569	889.459	3.597.537
Castilla y León	2.671.566	273.418	2.944.984	45.939	1.824.434	1.870.373	4.815.357
Cataluña	1.524.505	81.729	1.606.234	15.157	315.562	330.719	1.936.953
Comunidad de Madrid	227.097	39.703	266.799	8.719	162.743	171.463	438.262
Comunidad Foral de Navarra	410.861	24.151	435.011	3.364	155.992	159.356	594.368
Comunidad Valenciana	626.021	121.800	747.820	12.007	507.208	519.216	1.267.036
Extremadura	1.688.081	209.424	1.897.505	28.133	802.220	830.353	2.727.858
Galicia	1.397.934	56.364	1.454.298	0	586.456	586.456	2.040.754
Islas Baleares	179.880	6.987	186.867	2.742	32.554	35.296	222.163
La Rioja	158.833	17.993	176.826	633	133.493	134.126	310.952
País Vasco	396.514	232	396.746	1.709	93.332	95.040	491.786
Principado de Asturias	444.326	9.391	453.716	199	316.563	316.762	770.479
Región de Murcia	273.809	34.436	308.244	6.260	196.859	203.119	511.364
TOTAL GENERAL	16.508.815	1.883.626	18.392.441	285.459	9.060.105	9.345.564	27.738.005

FUENTE: Mapa Forestal de España: MFE25 en Galicia, Navarra, Cantabria, Asturias, Islas Baleares, Murcia, País Vasco, Madrid y La Rioja y MFE50 en el resto. Datos publicados en el Informe 2013 sobre el Estado del Patrimonio Natural y de la Biodiversidad en España y en el Anuario de Estadística Forestal 2012.

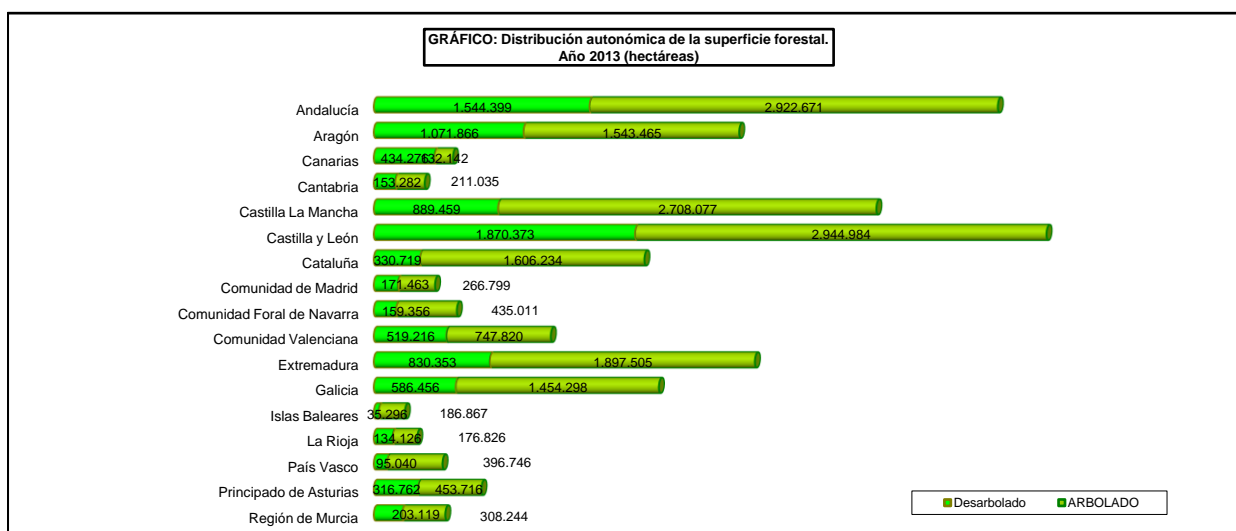

SUPERFICIE Y ESTRUCTURA FORESTAL

12.1.2. Superficie forestal arbolada según titularidad de los montes, IFN4 - IFN3 2013 (hectáreas)

Comunidad Autónoma	Estado / CC.AA.	Entidades locales	Privados y/o de propiedad Desconocida	Vecinales en mano común	Total
Andalucía	474.439	364.943	2.129.200	496	2.969.079
Aragón	77.211	657.398	843.381		1.577.990
Canarias	14.121	53.323	66.361	286	134.091
Cantabria	157	23.307	71.923	115.280	210.667
Castilla - La Mancha	169.944	549.712	2.019.941		2.739.597
Castilla y León	63.923	1.101.903	1.816.492		2.982.318
Cataluña	67.923	230.499	1.327.791		1.626.213
Comunidad de Madrid	45.980	52.717	168.102		266.799
Comunidad Foral de Navarra	33.662	285.553	117.864		437.079
Comunidad Valenciana	63.292	186.599	504.568		754.459
Extremadura	29.309	121.899	1.770.043		1.921.251
Galicia	6.029	7.858	1.089.951	312.112	1.415.950
Islas Baleares	3.889	2.991	178.832		185.712
La Rioja	11.815	130.874	34.137		176.826
País Vasco	14.597	158.187	224.291		397.075
Principado de Asturias	6.174	123.640	323.589	298	453.701
Región de Murcia	54.338	63.422	190.460		308.220
ESPAÑA	1.136.805	4.114.826	12.876.926	428.472	18.557.029

(1) La propiedad peculiar se incluye dentro de la propiedad privada
 IFN4 en: Galicia, Principado de Asturias, Cantabria, Islas Baleares, Navarra, País Vasco, Región de Murcia, Comunidad de Madrid y La Rioja.
 IFN3 en el resto de CC.AA.
 IFN: Inventario Forestal Nacional

GRÁFICO: Distribución de los montes arbolados según titularidad. Año 2013

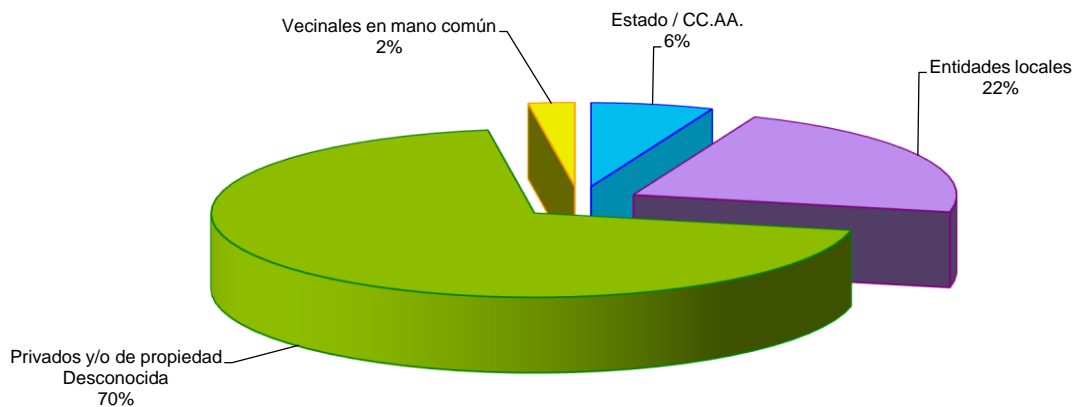

SUPERFICIE Y ESTRUCTURA FORESTAL

12.1.3. Superficie forestal desarbolada según titularidad de los montes, IFN4 - IFN3 2013 (hectáreas)

Comunidad Autónoma	Estado / CC.AA.	Entidades locales	Privados y/o de propiedad Desconocida	Vecinales en mano común	Total
Andalucía	127.852	203.041	1.091.591,31	237	1.422.721,37
Aragón	10.620	300.726	718.975,00		1.030.321,00
Canarias	13.206	29.115	387.220,00	13	429.554,14
Cantabria		19.587	30.581,06	102.958	153.126,52
Castilla - La Mancha	39.109	61.810	724.263,00		825.182,00
Castilla y León	21.628	526.711	1.277.074,00		1.825.413,00
Cataluña	26.594	120.227	157.449,00		304.270,00
Comunidad de Madrid	22.198	23.468	125.795,90		171.462,57
Comunidad Foral de Navarra	10.163	104.215	42.899,36		157.277,34
Comunidad Valenciana	31.770	121.831	347.280,00		500.881,00
Extremadura	3.129	29.426	773.428,00		805.983,00
Galicia	4.692	11.654	290.184,46	308.201	614.730,76
Islas Baleares	4.807	1.406	28.861,34		35.074,24
La Rioja	4.750	59.069	70.307,93		134.126,25
País Vasco	2.193	52.432	49.819,87		104.444,87
Principado de Asturias	3.315	165.915	146.745,71	873	316.848,94
Región de Murcia	5.352	25.671	172.050,70		203.073,89
ESPAÑA	331.377	1.856.304	6.434.527	412.283	9.034.491

(1) La propiedad peculiar se incluye dentro de la propiedad privada
 IFN4 en: Galicia, Principado de Asturias, Cantabria, Islas Baleares, Navarra, País Vasco, Región de Murcia, Comunidad de Madrid y La Rioja.
 IFN3 en el resto de CC.AA.
 IFN: Inventario Forestal Nacional

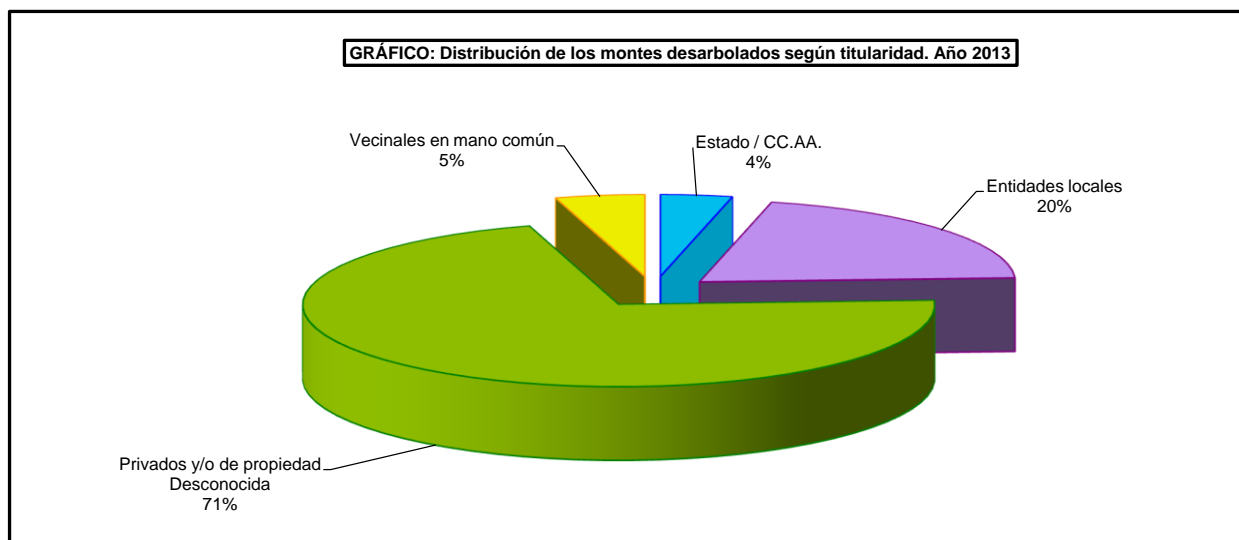

SUPERFICIE Y ESTRUCTURA FORESTAL

12.1.4. Superficie forestal total según titularidad de los montes, IFN4 - IFN3 2013 (hectáreas)

Comunidad Autónoma	Estado / CC.AA.	Entidades locales	Privados y/o de propiedad Desconocida	Vecinales en mano común	Total
Andalucía	602.291	567.984	3.220.791,78	733	4.391.800,03
Aragón	87.831	958.124	1.562.356,30		2.608.311,30
Canarias	27.327	82.438	453.580,78	300	563.645,39
Cantabria	157	42.894	102.503,91	218.238	363.793,37
Castilla - La Mancha	209.053	611.522	2.744.204,00		3.564.779,00
Castilla y León	85.551	1.628.614	3.093.566,00		4.807.731,00
Cataluña	94.517	350.726	1.485.240,09		1.930.483,09
Comunidad de Madrid	68.179	76.185	293.897,97		438.262,05
Comunidad Foral de Navarra	43.826	389.768	160.762,98		594.356,69
Comunidad Valenciana	95.062	308.430	851.848,35		1.255.340,35
Extremadura	32.438	151.325	2.543.471,05		2.727.234,05
Galicia	10.720	19.512	1.380.135,34	620.313	2.030.681,03
Islas Baleares	8.696	4.398	207.693,44		220.786,59
La Rioja	16.565	189.942	104.444,56		310.952,27
País Vasco	16.790	210.619	274.110,89		501.519,66
Principado de Asturias	9.489	289.555	470.335,00	1.171	770.549,93
Región de Murcia	59.690	89.093	362.510,37		511.293,75
ESPAÑA	1.468.182	5.971.130	19.311.453	840.755	27.591.520

⁽¹⁾ La propiedad peculiar se incluye dentro de la propiedad privada

IFN4 en: Galicia, Principado de Asturias, Cantabria, Islas Baleares, Navarra, País Vasco y Región de Murcia. IFN3 en el resto de CC.AA.

IFN: Inventario Forestal Nacional

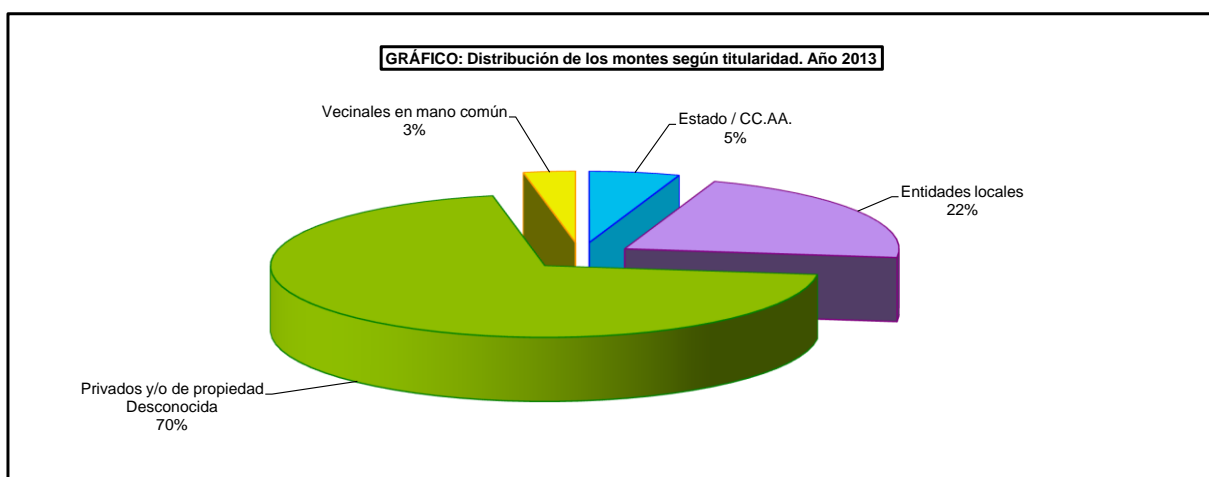

SUPERFICIE Y ESTRUCTURA FORESTAL

12.1.5. Superficie forestal arbolada según grupos de especies MFE25-MFE50, 2013 (hectáreas)

Comunidad Autónoma	Coníferas	Fronchosas	Mixtas	Total Arbolado
Andalucía	798.797	1.973.968	126.393	2.899.157
Aragón	953.440	423.682	163.910	1.541.032
Canarias	85.012	38.954	7.922	131.889
Cantabria	17.958	187.740	3.097	208.796
Castilla - La Mancha	1.161.411	1.320.282	221.414	2.703.107
Castilla y León	973.898	1.812.718	146.414	2.933.030
Cataluña	847.755	529.320	228.449	1.605.523
Comunidad de Madrid	71.153	173.940	19.565	264.658
Comunidad Foral de Navarra	146.305	261.367	26.080	433.752
Comunidad Valenciana	580.809	91.250	70.314	742.372
Extremadura	124.229	1.748.134	20.621	1.892.983
Galicia	401.034	740.694	279.868	1.421.597
Islas Baleares	88.904	61.492	36.142	186.538
La Rioja	61.997	104.806	8.457	175.260
País Vasco	180.489	196.002	14.047	390.537
Principado de Asturias	51.775	382.624	16.933	451.333
Región de Murcia	284.873	10.982	12.198	308.053
ESPAÑA	6.829.842	10.057.953	1.401.823	18.289.618

FUENTE: Mapa Forestal de España: MFE25 en Galicia, Navarra, Cantabria, Asturias, Islas Baleares, País Vasco, Murcia, Madrid y La Rioja y MFE50 en el resto.

Datos publicados en el Informe 2012 sobre el Estado del Patrimonio Natural y de la Biodiversidad en España y en el Anuario de Estadística Forestal 2012.

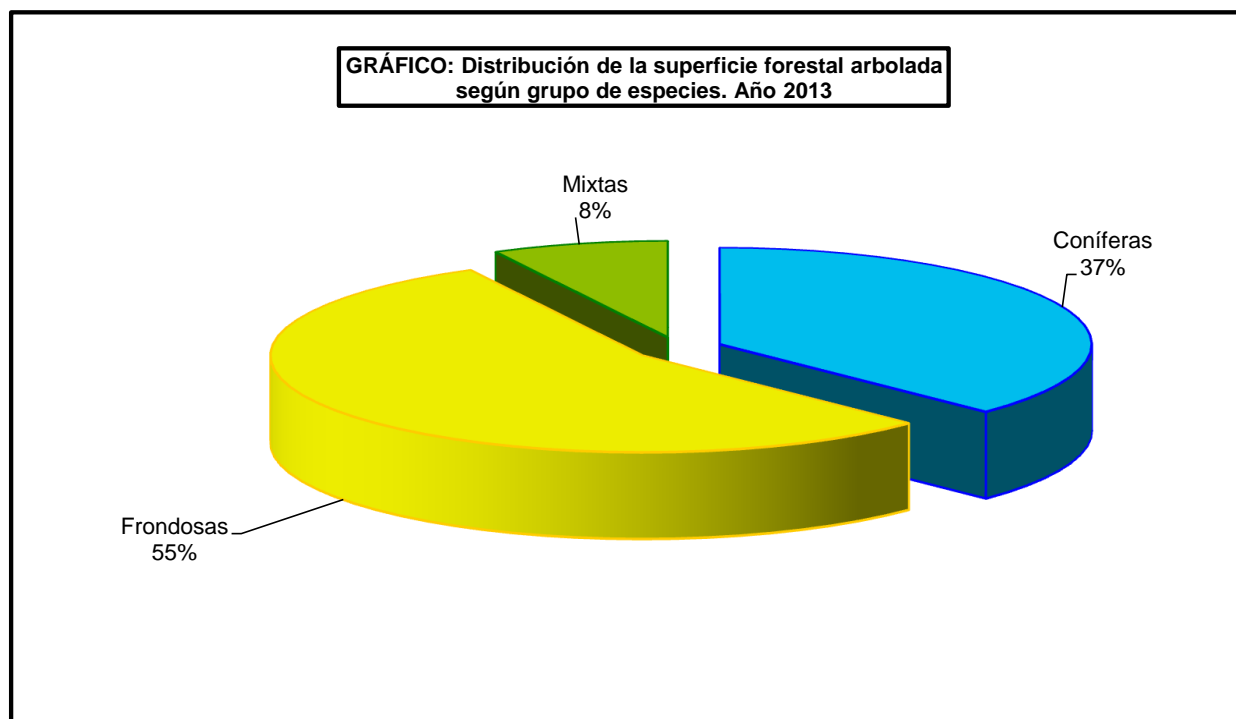

SUPERFICIE Y ESTRUCTURA FORESTAL

12.1.6. Existencias medias. Comparación IFN2 - IFN3 - IFN4, 2013

Comunidad Autónoma	IFN4				IFN3				IFN2			
	Año del IFN	Volumen maderable (m ³ con corteza)	Cantidad de pies mayores	Cantidad de pies menores	Año del IFN	Volumen maderable (m ³ con corteza)	Cantidad de pies mayores	Cantidad de pies menores	Año del IFN	Volumen maderable (m ³ con corteza)	Cantidad de pies mayores	Cantidad de pies menores
Andalucía					2.008	74.970.838	657.441.659	767.908.378	1.996	40.794.501	402.855.610	513.480.154
Aragón					2.005	74.338.313	734.991.219	1.352.197.973	1.994	44.575.286	489.142.878	932.225.755
Canarias					2.002	13.543.532	63.241.562	119.908.071	1.992	9.452.859	42.948.193	85.563.792
Cantabria	2.010	27.573.875	140.966.346	202.684.530	2.000	25.206.929	139.995.412	183.575.264	1.998	19.309.309	97.309.277	143.762.246
Castilla - La Mancha					2.004	83.734.225	858.701.263	1.539.020.381	1.993	49.524.473	500.117.900	1.025.681.397
Castilla y León					2.004	153.771.658	1.210.642.112	1.987.334.660	1.992	86.602.609	740.246.643	1.349.090.285
Cataluña					2.001	118.157.125	1.035.407.888	1.638.995.489	1.990	80.040.743	798.899.957	1.470.239.766
Comunidad de Madrid	2.013	14.599.980	95.935.719	108.775.257	2.000	10.895.345	83.508.240	115.452.507	1.990	6.798.903	56.094.587	85.226.136
Comunidad Foral de Navarra	2.008	60.242.643	260.349.299	286.059.224	1.999	54.651.039	266.606.811	441.259.193	1.990	45.349.058	230.248.092	360.845.645
Comunidad Valenciana					2.006	20.065.059	231.693.591	425.079.613	1.994	10.946.124	151.430.435	235.627.475
Extremadura					2.002	33.255.502	246.854.913	345.455.952	1.991	19.060.829	154.974.856	214.926.320
Galicia	2.009	192.914.041	893.924.503	878.983.189	1.998	133.092.754	688.061.951	937.470.406	1.987	90.397.515	478.465.099	462.474.516
Islas Baleares	2.010	8.971.487	67.371.747	122.469.239	1.999	7.525.457	62.796.997	103.509.384	1.987	5.451.412	45.923.035	55.511.419
La Rioja	2.012	20.850.856	132.211.918	131.612.501	1.999	15.516.950	117.714.161	124.166.834	1.987	9.569.904	85.416.491	116.472.292
País Vasco	2.011	62.607.092	250.941.110	323.788.388	2.005	54.816.506	226.980.023	323.524.187	1.996	43.727.142	181.805.593	325.466.402
Principado de Asturias	2.010	60.972.283	324.540.532	418.920.543	1.998	47.300.541	262.047.945	385.021.574	1.988	32.577.250	175.998.280	253.325.257
Región de Murcia	2.010	9.116.196	91.048.093	90.279.984	1.999	6.919.544	84.597.294	87.127.120	1.987	3.144.308	43.218.188	46.845.088

SUPERFICIE FORESTAL

12.1.7 Volúmenes de madera y leña, IFN3 - IFN4, 2013

Comunidad Autónoma	Volumen con corteza maderable (m ³ con corteza)	Volumen sin corteza maderable (m ³ sin corteza)	Incremento anual de madera con corteza (m ³)	Volumen de Leña (m ³)
Andalucía	74.970.838	57.473.948	3.074.753	16.337.100
Aragón	74.338.313	57.213.857	2.760.375	6.355.450
Canarias	13.543.532	10.349.016	382.543	1.029.647
Cantabria	27.573.875	23.033.678	1.215.315	2.316.610
Castilla - La Mancha	83.734.225	59.565.513	3.374.244	9.243.013
Castilla y León	153.771.658	115.331.861	7.204.096	16.138.076
Cataluña	118.157.125	89.397.841	3.964.276	10.299.440
Comunidad de Madrid	14.599.980	11.494.587	471.599	1.533.565
Comunidad Foral de Navarra	60.242.643	51.866.801	1.487.511	4.857.333
Comunidad Valenciana	20.065.059	14.788.455	755.533	2.045.237
Extremadura	33.255.502	25.665.358	1.223.227	12.307.457
Galicia	192.914.042	149.659.403	13.056.945	12.667.299
Islas Baleares	8.971.487	7.234.441	222.464	1.087.005
La Rioja	20.850.856	17.098.078	735.568	1.683.972
País Vasco	62.607.092	51.739.388	3.423.351	4.379.680
Principado de Asturias	60.972.283	51.153.529	2.809.981	5.761.497
Región de Murcia	9.116.196	6.464.076	237.129	795.206
ESPAÑA	1.029.684.706	799.529.830	46.398.910	108.837.587

Los datos de Galicia, Navarra, Islas Baleares, Murcia, Asturias, Cantabria, País Vasco, La Rioja y Madrid proceden del IFN4, el resto son del IFN3.

Datos publicados en el Anuario de Estadística Forestal 2012.

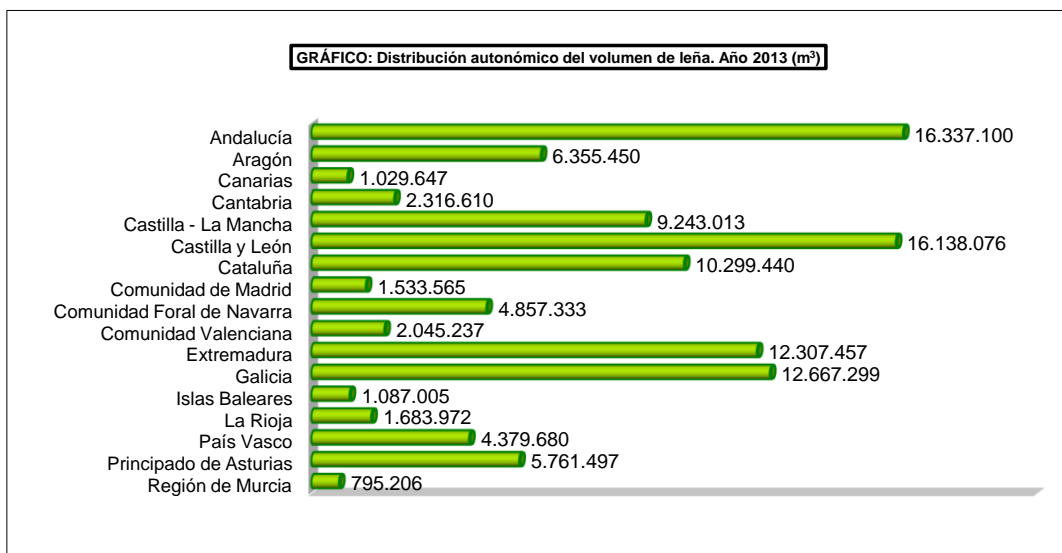
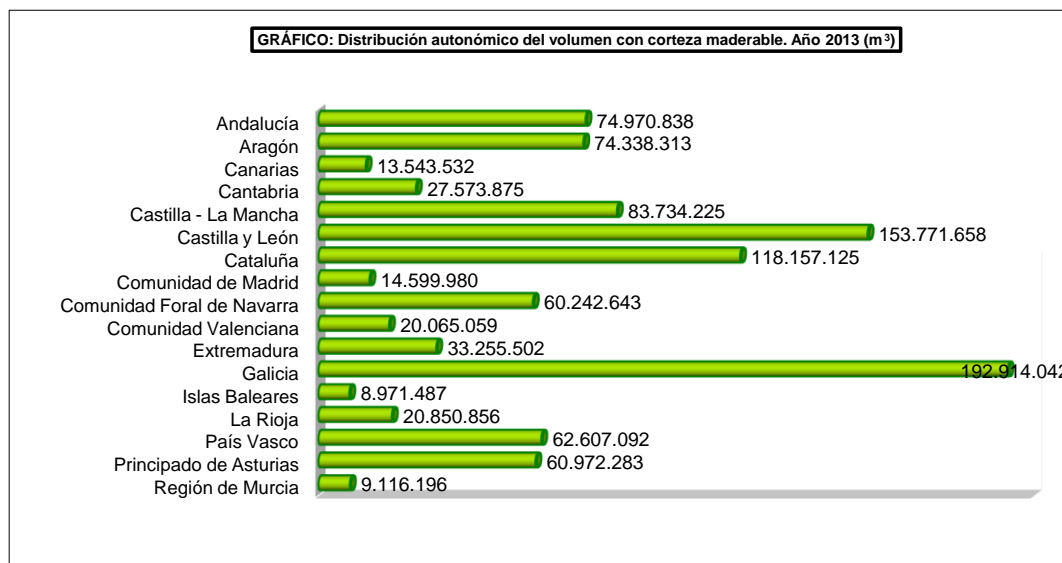

REPOBLACIÓN FORESTAL

12.2.1 Repoblaciones según tipo y objetivo, 2012 (hectáreas)

Comunidad Autónoma	Protectoras	Productoras	Total	Superficie de reposición de marras	Política Agraria Común (PAC)	Superficie total repoblada por CC.AA.
Andalucía	201		201			201
Aragón			0			0
Canarias	105		105			105
Cantabria	5	104	109			109
Castilla La Mancha			0		832	832
Castilla y León	894	793	1688	16930	2857	4545
Cataluña	16	102	117	89		117
Comunidad de Madrid	184	2	186	217		186
Comunidad Foral de Navarra	28	89	118			118
Comunidad Valenciana	99		99	7		99
Extremadura	990		990		264	1254
Galicia		996	996		1270	2266
Islas Baleares	23		23	17		23
La Rioja	278	6	284	370	350	634
País Vasco	122	645	767	69		767
Principado de Asturias	311	1	312	837	3704	4016
Región de Murcia	55		55			55
ESPAÑA	3.312	2.738	6.050	18.535	9.277	15.328

s.d.: sin datos

GRÁFICO: Distribución autonómica de la superficie repoblada. Año 2012 (hectáreas)

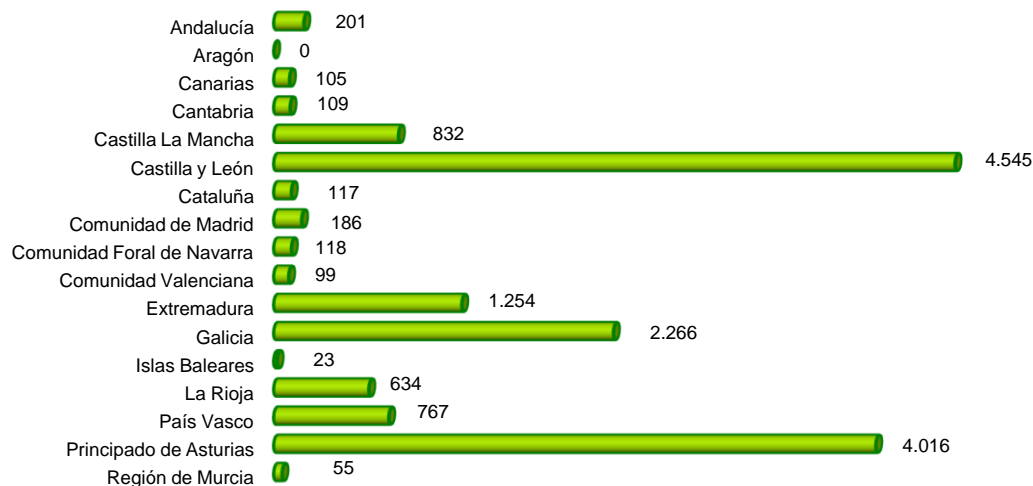

REPOBLACIÓN FORESTAL

12.2.2 Serie histórica del número de viveros forestales por comunidad autónoma

Comunidad Autónoma	Número de viveros										
	2000	2001	2002	2005*	2006*	2007	2008	2009	2010	2011	2012
Galicia	34	22	22	7	-	-	-	-	-	131	137
P. de Asturias	16	16	16	8	4	-	-	2	-	-	-
Cantabria	6	7	6	4	4	4	1	1	4	7	7
País Vasco	71	78	67	-	1	3	33	33	23	22	16
Navarra	6	6	6	9	11	11	6	7	7	7	3
La Rioja	4	4	4	-	3	4	8	5	5	3	10
Aragón	30	27	26	6	5	5	1	4	4	4	4
Cataluña	28	29	40	13	18	28	27	21	16	21	24
Baleares	1	1	1	1	1	1	1	1	1	1	1
Castilla y León	68	55	48	-	101	69	97	97	97	86	104
Madrid	-	2	4	-	1	25	13	4	-	-	-
Castilla-La Mancha	36	96	96	7	20	20	180	114	118	118	118
C. Valenciana	18	21	-	12	12	9	11	10	7	11	9
R. de Murcia	4	4	-	4	5	4	13	13	20	20	4
Extremadura	-	-	-	25	-	-	-	21	16	5	5
Andalucía	12	7	-	6	-	-	11	18	27	24	24
Canarias	7	7	7	8	12	9	6	10	11	12	12
ESPAÑA	341	382	343	110	198	192	408	361	356	472	478

* Desde 2005 no se ha obtenido la información de todas las autonomías ni se han hecho estimaciones de esos datos como en años anteriores

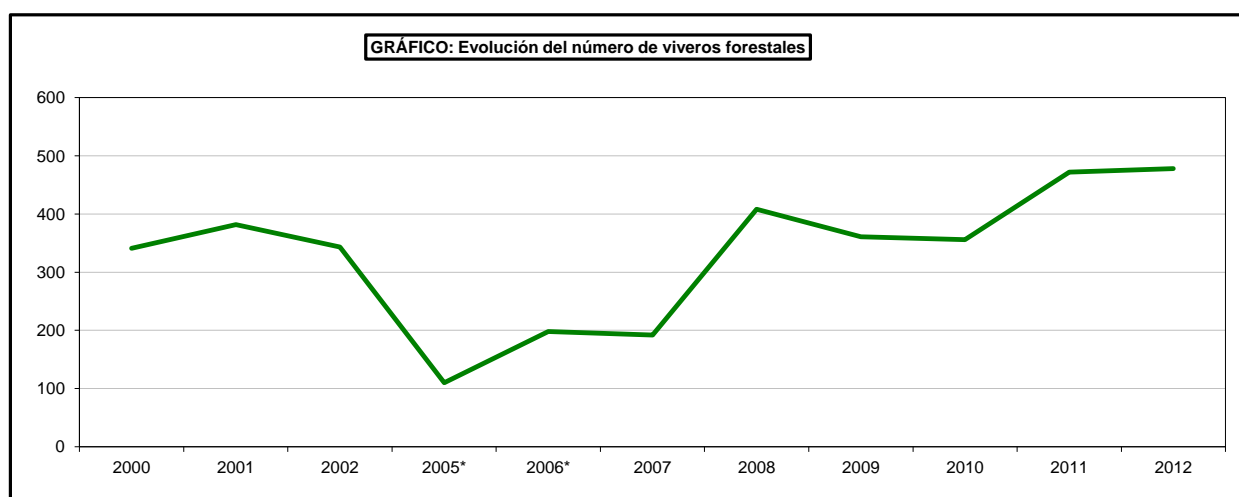

REPOBLACIÓN FORESTAL

12.2.3. Producción de Material forestal de Reproducción de especies sometidas al RD 289/2003. Semilla recogida según categoría (kg). 2012

Comunidad Autónoma	Identificada	Seleccionada	Cualificada	Controlada	TOTAL
Andalucía	3.132,89	180,00			3.312,89
Aragón	51,30				51,30
Canarias	10,84				10,84
Cantabria	152,00				152,00
Castilla La Mancha	10.152,36	48,31			10.200,67
Castilla y León	38.012,70	2.457,37	103,48		40.573,55
Cataluña	483,82	6,58	1.056,00		1.546,41
Comunidad de Madrid	1.088,95				1.088,95
Comunidad Foral de Navarra	2.548,24	1.520,00			4.068,24
Comunidad Valenciana	1.814,16	92,40	95,20		2.001,76
Extremadura	33.278,85	5.510,00			38.788,85
Galicia	2.114,97	283,00	25,37		2.423,34
Islas Baleares					0,00
La Rioja	1.012,30				1.012,30
País Vasco	1.175,40	1.589,26	225,00	62,00	3.051,66
Principado de Asturias					SD
Región de Murcia	1,12				1,12
ESPAÑA	95.029,89	11.686,92	1.505,05	62,00	108.283,86

Especie	Identificada	Seleccionada	Cualificada	Controlada	TOTAL
Abies alba	1,84				1,84
Abies pinsapo	12,48				12,48
Acer campestre	4,00				4,00
Acer monspessulanum	0,95				0,95
Acer pseudoplatanus	55,30				55,30
Alnus glutinosa	2,20				2,20
Arbutus canariensis	0,17				0,17
Arbutus unedo	3,69				3,69
Betula alba = Betula pubescens	1,04				1,04
Betula pendula	1,90				1,90
Betula pubescens	5,40				5,40
Castanea sativa	3.977,00				3.977,00
Fagus sylvatica	38,07	12,03			50,10
Fraxinus angustifolia	35,36				35,36
Fraxinus excelsior	122,20				122,20
Ilex aquifolium	9,46				9,46
Juglans nigra	293,75				293,75
Juglans regia	481,25		208,75		690,00
Juglans spp.			926,00		926,00
Juniperus communis	3,92				3,92
Juniperus oxycedrus	12,86				12,86
Juniperus phoenicea	26,85				26,85
Juniperus thurifera	71,61				71,61
Olea europaea	34,90				34,90
Phoenix canariensis	2,82				2,82
Pinus canariensis	1,56				1,56
Pinus halepensis	77,40	105,83	16,45		199,68
Pinus nigra	12,59	38,50	6,78		57,87
Pinus pinaster	4.132,05	45,56	102,56		4.280,17
Pinus pinea	924,85	2.400,06			3.324,91
Pinus radiata	48,70	345,64	225,00	62,00	681,34
Pinus sylvestris	8,40	28,30	3,06		39,76
Pinus uncinata			16,40		16,40
Populus alba	0,30				0,30
Populus nigra	1,50				1,50
Populus tremula	1,00				1,00
Prunus avium	128,38		0,06		128,43
Quercus canariensis	19,00				19,00
Quercus coccifera	1.738,40				1.738,40
Quercus faginea	6.424,75				6.424,75
Quercus ilex	50.498,20				50.498,20
Quercus petraea	1.350,00	598,00			1.948,00
Quercus pubescens	148,90				148,90
Quercus pyrenaica	10.252,00				10.252,00
Quercus robur	1.005,00	1.150,00			2.155,00
Quercus rubra	749,00	1.273,00			2.022,00
Quercus suber	12.287,70	5.690,00			17.977,70
Sorbus aria	0,40				0,40
Sorbus aucuparia	4,93				4,93
Sorbus domestica	0,52				0,52
Tamarix gallica	0,50				0,50
Taxus baccata	2,00				2,00
Tetraclinis articulata	1,12				1,12
Tilia platyphyllos	0,98				0,98
Ulmus glabra	1,44				1,44
Ulmus minor	9,30				9,30
TOTAL	95.029,89	11.686,92	1.505,05	62,00	108.283,86

REPOBLACIÓN FORESTAL

12.2.4. Producción de Material forestal de Reproducción de especies sometidas al RD 289/2003, estaquillas y planta producida según categoría. 2012

Comunidad Autónoma	PLANTAS PRODUCIDAS (miles de plantas)					ESTAQUILLAS RECOLECTADAS (miles)	
	Identificada	Seleccionada	Cualificada	Controlada	TOTAL	Controlada	TOTAL
Andalucía	131,00				131,00		
Aragón	233,77			13,30	247,07		
Canarias							
Cantabria	165,65				165,65		
Castilla La Mancha						24,00	24,00
Castilla y León	4.178,84	6.774,18	313,50	548,28	11.814,80	385,48	385,48
Cataluña	744,65	28,87	34,17	5,72	813,41	66,42	66,42
Comunidad de Madrid							
Comunidad Foral de Navarra	380,40	334,63	17,82	4,87	737,71		
Comunidad Valenciana	293,31				293,31		
Extremadura	1.337,67	493,31		565,85	2.396,83		
Galicia	785,00	314,00	212,00	3,00	1.314,00		
Islas Baleares							
La Rioja	648,79			33,89	682,68	109,00	109,00
País Vasco	916,95	504,30	1.231,40	501,20	3.153,85		
Principado de Asturias					S.D.		
Región de Murcia							
ESPAÑA	9.816,03	8.449,28	1.808,89	1.676,11	21.750,32	584,90	584,90

Especie	PLANTAS PRODUCIDAS (miles)					ESTAQUILLAS RECOLECTADAS (miles)	
	Identificada	Seleccionada	Cualificada	Controlada	TOTAL	Controlada	TOTAL
Abies alba	0,50				0,50		
Abies pinsapo	0,50				0,50		
Acer campestre	8,20				8,20		
Acer monspessulanum	0,62				0,62		
Acer platanoides	4,65				4,65		
Acer pseudoplatanus	31,41				31,41		
Alnus glutinosa	33,70				33,70		
Arbutus unedo	63,83				63,83		
Betula alba = Betula pubescens	105,78				105,78		
Betula pendula	15,50				15,50		
Betula pubescens	105,83				105,83		
Castanea sativa	80,60	4,90			85,50		
Castanea sativa hibrid			27,00	3,00	30,00		
Cedrus atlantica	20,00	26,32			46,32		
Cedrus libani	20,00				20,00		
Fagus sylvatica	111,87	16,21			128,08		
Fraxinus angustifolia	117,71				117,71		
Fraxinus excelsior	173,98				173,98		
Híbridos artificiales Populus sp..				1.164,41	1.164,41	445,72	445,72
Ilex aquifolium	94,57				94,57		
Juglans nigra	4,28				4,28		
Juglans regia	110,26		0,01		110,26		
Juglans spp.	18,67		34,17	0,38	53,22		
Juniperus communis	29,71				29,71		
Juniperus oxycedrus	39,50				39,50		
Juniperus phoenicea	134,28				134,28		
Juniperus thurifera	171,09				171,09		
Larix decidua	3,00				3,00		
Larix kaempferi	11,20				11,20		
Olea europaea	9,76				9,76		
Picea abies	67,58				67,58		
Pinus halepensis	541,98	290,00			831,97		
Pinus nigra	248,25	1.741,72	12,82		2.002,79		
Pinus nigra var. corsicana		245,01	17,60	8,20	270,81		
Pinus pinaster	867,82	1.923,61	249,70		3.041,13		
Pinus pinea	230,35	1.600,20			1.830,55		
Pinus radiata	168,20	196,20	1.184,10	493,00	2.041,50		
Pinus sylvestris	544,14	1.790,42	282,04		2.616,60		
Pinus uncinata	32,00				32,00		
Populus alba	184,29			0,40	184,69	2,17	2,17
Populus nigra	45,90			6,72	52,62	4,02	4,02
Populus spp.					0,00	133,00	133,00
Populus tremula	0,69				0,69		
Prunus avium	165,10		1,08		166,18		
Pseudotsuga menziesii	262,70				262,70		
Quercus canariensis	1,72				1,72		
Quercus coccifera	92,47				92,47		
Quercus faginea	515,49				515,49		
Quercus ilex	2.790,66				2.790,66		
Quercus petraea	129,46	2,18			131,65		
Quercus pubescens	39,75				39,75		
Quercus pyrenaica	386,71				386,71		
Quercus robur	139,25	42,30			181,55		
Quercus rubra	80,32	17,91			98,23		
Quercus suber	607,79	552,31			1.160,10		
Robinia pseudoacacia	3,50				3,50		
Sorbus aria	33,00				33,00		
Sorbus aucuparia	57,90				57,90		
Sorbus domestica	26,62		0,38		27,00		
Tamarix gallica	7,26				7,26		
Taxus baccata	12,94				12,94		
Tilia platyphyllos	4,86				4,86		
Ulmus glabra	0,74				0,74		
Ulmus minor	5,63				5,63		
ESPAÑA	9.816,03	8.449,28	1.808,89	1.676,11	21.750,32	584,90	584,90

GESTIÓN FORESTAL SOSTENIBLE

12.3.1. Superficie forestal ordenada y sin ordenar, 2012 (hectáreas)

Comunidad Autónoma	Superficie ordenada	% Superficie ordenada respecto al total forestal	Superficie sin ordenar	Superficie total forestal
ANDALUCÍA	1.173.174	26,26	3.293.897	4.467.070
ARAGÓN	70.431	2,69	2.544.901	2.615.332
CANARIAS (sólo Las Palmas) 2009	1.650	0,29	564.768	566.418
CANTABRIA	11.019	3,02	353.298	364.317
CASTILLA LA MANCHA	289.013	8,03	3.308.523	3.597.537
CASTILLA LEÓN	764.593	15,88	4.050.764	4.815.357
CATALUÑA	752.312	38,84	1.184.641	1.936.953
COMUNIDAD DE MADRID	76.089	17,36	362.173	438.262
COMUNIDAD FORAL DE NAVARRA	302.062	50,82	292.306	594.368
COMUNIDAD VALENCIANA (Solo Castellón)	920	0,07	1.266.116	1.267.036
EXTREMADURA	96.538	3,54	2.631.321	2.727.858
GALICIA	192.513	9,43	1.848.241	2.040.754
ISLAS BALEARES	4.343	1,95	217.821	222.163
LA RIOJA	79.594	25,60	231.358	310.952
PAÍS VASCO (2011)	70.847	14,41	420.939	491.786
PRINCIPADO DE ASTURIAS (2009)	1.774	0,23	768.705	770.479
REGIÓN DE MURCIA	37.734	7,38	473.630	511.364
ESPAÑA	3.924.603	14,15	23.813.402	27.738.005

(2011) (2009) Mismos datos que en 2011 o 2009 al no haber obtenido actualizaciones de las CC.AA.

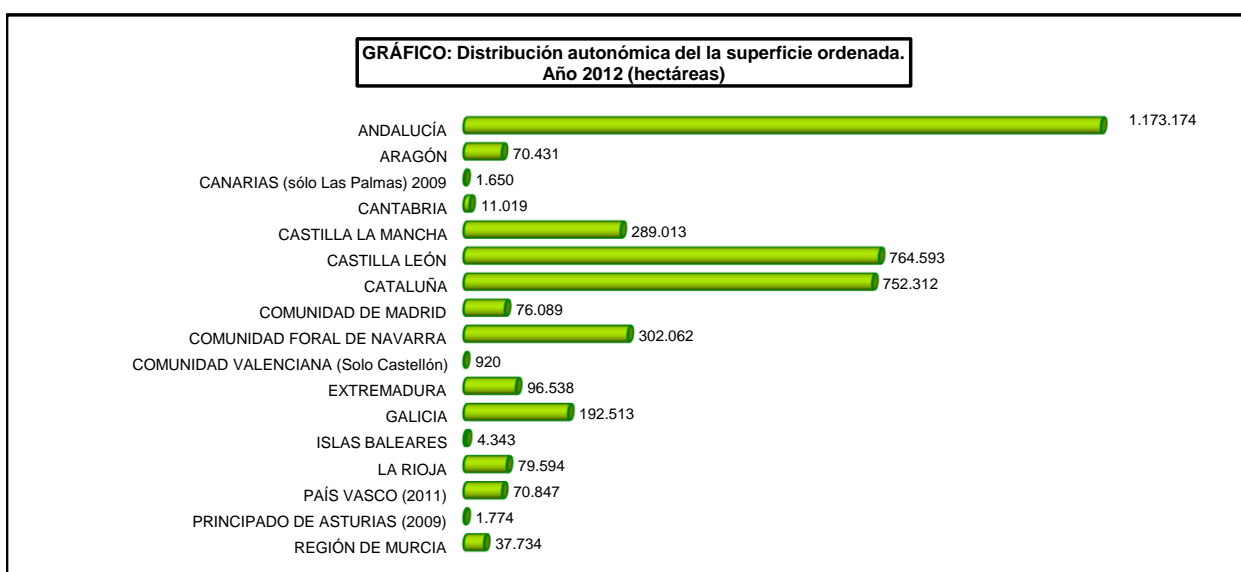

GESTIÓN FORESTAL SOSTENIBLE

12.3.2. Superficie forestal ordenada según titularidad, 2012 (hectáreas)

Comunidad Autónoma	Superficie privada ordenada	% Superficie ordenada respecto superficie privada	Superficie pública ordenada	% Superficie ordenada respecto superficie pública
ANDALUCÍA	584.494	18,14%	588.679	50,30%
ARAGÓN			70.431	6,73%
CANARIAS (2009)	650,00	0,14%	1.000	0,91%
CANTABRIA			11.019	25,59%
CASTILLA LA MANCHA	110.326	4,02%	178.688	21,78%
CASTILLA Y LEÓN	113.574	3,67%	651.023	37,98%
CATALUÑA	432.348,95	29,11%	319.968	71,86%
COMUNIDAD DE MADRID	21.814	7,00%	54.227	49,97%
COMUNIDAD FORAL DE NAVARRA	10.146	6,31%	291.916	67,32%
COMUNIDAD VALENCIANA (Solo Castellón)	920	0,11%		
EXTREMADURA	21.914	0,86%	74.623	40,61%
GALICIA	173.474,85	8,67%	19.038	62,97%
ISLAS BALEARES			4.343	33,17%
LA RIOJA			79.594	39,84%
PAÍS VASCO (2011)	10.969,58	4,08%	25.103	11,08%
PRINCIPADO DE ASTURIAS (2009)			1.774	0,59%
REGIÓN DE MURCIA			37.734	25,36%
ESPAÑA	1.480.631	7,34%	2.409.159	32,57%

(2011) (2009) Mismos datos que en 2011 o 2009 al no haber obtenido actualizaciones de las CC.AA.

GESTIÓN FORESTAL SOSTENIBLE

12.3.3. Superficie forestal certificada según sistema de certificación, 2012

Comunidades Autónomas	Superficie certificada F.S.C. (Forest Stewardship Council) (ha)	Superficie certificada P.E.F.C. (Programme for the Endorsement of Forest Certification Schemes) (ha)
ANDALUCÍA	109.173	211.364
ARAGÓN	0	25.195
CANARIAS	6.619	0
CANTABRIA	0	17.225
CASTILLA LA MANCHA	0	36.059
CASTILLA Y LEÓN	10.668	624.545
CATALUÑA	1.607	77.014
COMUNIDAD FORAL DE NAVARRA	0	0
COMUNIDAD VALENCIANA	13.631	235.076
EXTREMADURA	1.075	1.219
GALICIA	6.471	0
ISLAS BALEARES	9.232	151.516
LA RIOJA	0	0
MADRID	0	71.906
PAÍS VASCO	0	70.163
PRINCIPADO DE ASTURIAS	1.701	22.916
REGIÓN DE MURCIA	0	0
TOTAL	160.177	1.544.197

GESTIÓN FORESTAL SOSTENIBLE

12.3.4. Número de instalaciones con certificado de cadena de custodia por CCAA, 2012

Comunidades Autónomas	Número de instalaciones con certificado de cadena de custodia FSC (Forest Stewardship Council) 2010	Nº de instalaciones con certificado de cadena de custodia PEFC (Programme for the Endorsement of Forest Certification Schemes) 2012
ANDALUCÍA	23	48
ARAGÓN	11	19
CANARIAS	4	2
CANTABRIA		11
CASTILLA LA MANCHA	10	35
CASTILLA Y LEÓN	11	91
CATALUÑA	110	170
COMUNIDAD FORAL DE NAVARRA	110	38
COMUNIDAD VALENCIANA	11	63
EXTREMADURA	47	2
GALICIA	2	226
ISLAS BALEARES	42	3
LA RIOJA	6	19
MADRID	2	94
PAÍS VASCO	35	111
PRINCIPADO DE ASTURIAS	7	53
REGIÓN DE MURCIA	3	5
ESPAÑA	434	990

GESTIÓN FORESTAL SOSTENIBLE

12.3.5. Número de instalaciones con certificado de cadena de custodia según categoría del producto y sistemas de certificación, 2012

Número de instalaciones con certificado de Cadena de Custodia del sistema PEFC según categoría de instalación, 2012

Caracterización Instalaciones certificadas	Nº Instalaciones con certificado PEFC
Aserraderos y rematantes	326
Madera y construcción	300
Gráficas	163
Pasta y papel	132
Almacenistas	44
Energía	16
Corcho	6
Productos no madereros	3
TOTAL	990

Número de instalaciones con certificados de Cadena de Custodia del sistema FSC por tipo de producto, 2012

Producto	Nº de instalaciones con certificado FSC
Aprovechamiento forestal	13
Artes gráficas/Impresión	204
Biomasa	1
Carbón	5
Corcho	15
Embalajes	24
Industrias de la madera	103
Mobiliario/Construcción	68
Otros	7
Papel y cartón	70
TOTAL	510

APROVECHAMIENTOS FORESTALES. MADERA Y LEÑA

12.4.1. Serie histórica de las cortas de madera y valor económico.

Años	Coníferas (miles de m ³ con corteza)	Fronchosas (miles de m ³ con corteza)	Sin clasificar (miles de m ³ con corteza)	TOTAL (miles de m ³ con corteza)	Valor en cargadero (miles de euros)
1993	6.372	4.197	3.027	13.596	444.743
1994	7.549	4.601	3.244	15.394	536.499
1995	7.882	5.068	2.623	15.573	602.025
1996	7.507	4.662	2.571	14.740	595.719
1997	8.160	5.116	2.378	15.654	655.085
1998	7.981	5.710	2.183	15.874	685.953
1999	7.816	5.447	2.099	15.362	669.298
2000	6.838	5.058	2.193	14.089	627.945
2001	6.148	5.407	2.546	14.101	623.529
2002	5.525	5.382	3.806	14.713	666.321
2003	6.631	5.582	3.396	15.609	750.391
2004	6.037	5.409	3.353	14.799	718.811
2005	7.804	5.578	2.466	15.848	730.484
2006	8.270	5.260	3.523	17.053	743.657
2007	7.406	5.408	1.281	14.095	720.647
2008	6.501	5.788	4.761	17.050	871.714
2009	5.318	5.038	3.754	14.110	721.416
2010	6.164	5.788	1.288	13.239	s/d
2011	7.115	6.978		14.093	s/d
2012	7.598	6.521		14.119	s/d

s/d. Sin datos.

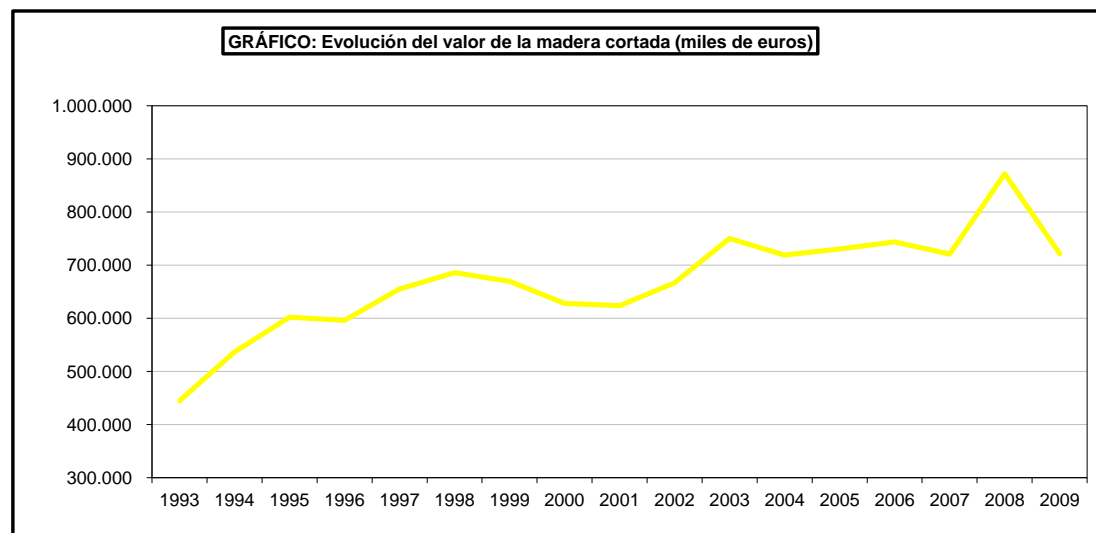
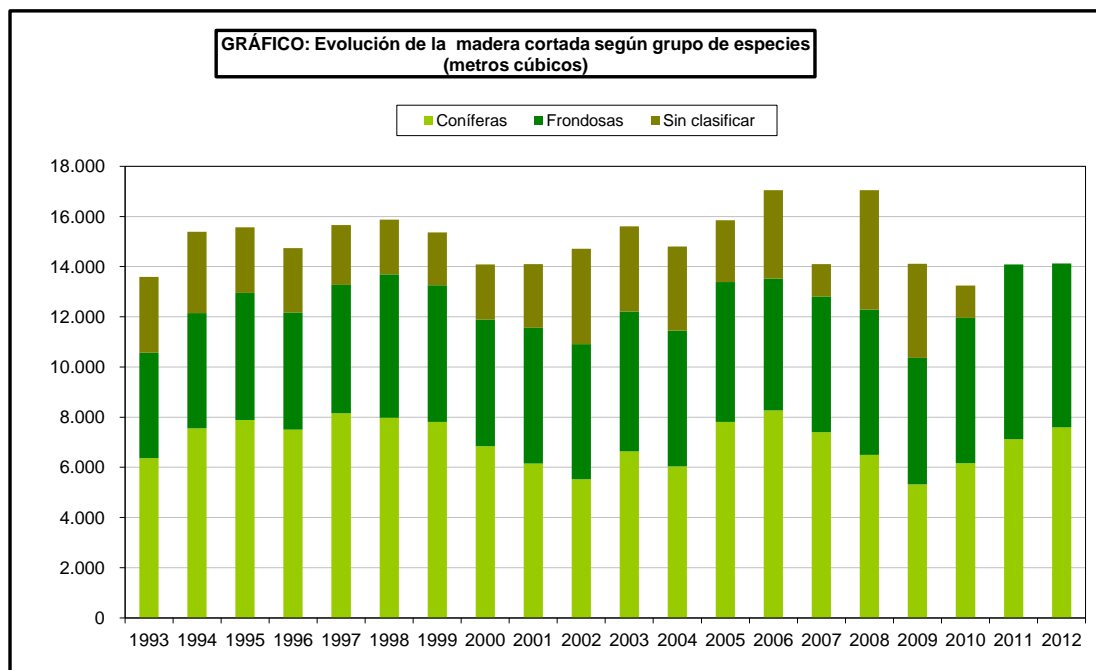

APROVECHAMIENTOS FORESTALES. MADERA Y LEÑA

12.4.2. Resumen nacional de las cortas de madera por grupo de especies y tipo de propiedad, 2012 (m³ con corteza)

Grupos de especies	Propiedad pública					TOTAL EN PROPIEDAD PÚBLICA
	Del estado o de las CCAA y catalogados de utilidad pública	Del estado o de las CCAA y no catalogados de utilidad pública	De entidades locales y catalogados de utilidad pública	De las entidades locales. Consorciados o conveniados	De entidades locales. De libre disposición	
Coníferas	174.536	20.382	1.797.317	172.780	163.071	2.328.085
Frondosas	129.429	16	369.202	45.822	96.287	640.756
TOTAL	303.965	20.398	2.166.519	218.602	259.358	2.968.841

Grupos de especies	Propiedad privada				TOTAL EN PROPIEDAD PRIVADA
	Privada. Consorciados o conveniados	Privada. No consorciados	Montes vecinales en mano común	Desconocida	
Coníferas	39.110	4.252.017	974.541	4.635	5.270.303
Frondosas	3.668	5.561.328	315.108		5.880.105
TOTAL	42.778	9.813.346	1.289.649	4.635	11.150.408

GRÁFICO: Distribución de cortas de madera y leña según tipo de propiedad. Año 2012

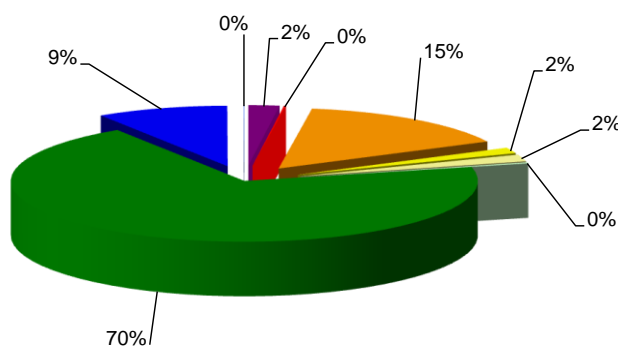

- Del estado o de las CCAA y catalogados de utilidad pública
- Del estado o de las CCAA y no catalogados de utilidad pública
- De entidades locales y catalogados de utilidad pública
- De las entidades locales. Consorciados o conveniados
- De entidades locales. De libre disposición
- Privada. Consorciados o conveniados
- Privada. No consorciados
- Montes vecinales en mano común
- Desconocida

APROVECHAMIENTOS FORESTALES. MADERA Y LEÑA

12.4.3. Volumen de cortas de coníferas por especie 2012 (m3 con corteza)

Especie	Volumen cortado (m3 con corteza)
<i>Pinus pinaster</i>	3.700.120
<i>Pinus radiata</i>	1.814.668
<i>Pinus sylvestris</i>	876.664
<i>Pinus halepensis</i>	424.398
<i>Pinus nigra</i>	362.636
<i>Pinus pinea</i>	179.369
Otras coníferas alóctonas (<i>Chamaecyparis</i> , <i>Larix</i> , <i>Picea</i> y <i>Pseudotsuga</i>)	64.494
Otras coníferas	176.040

APROVECHAMIENTOS FORESTALES. MADERA Y LEÑA

12.4.4. Volumen de cortas de frondosas por especie 2012 (m3 con corteza)

Variedad de la especie	Volumen cortado
<i>Eucalyptus spp.</i>	5.504.470
<i>Populus spp.</i>	482.003
<i>Quercus robur</i>	126.978
<i>Fagus sylvatica</i>	104.328
<i>Castanea sativa</i>	70.555
<i>Quercus ilex</i>	56.231
<i>Betula spp.</i>	55.718
Otros quercus	38.523
Otras frondosas alóctonas	13.938
Resto de frondosas	68.117

APROVECHAMIENTOS FORESTALES. MADERA Y LEÑA

12.4.5. Análisis autonómico de las cortas totales de coníferas y frondosas, 2012

Comunidad Autónoma	Coníferas	Frondosas	Total (m3 con corteza)
Andalucía	257.894	148.477	406.371
Aragón	54.139	40.848	94.987
Canarias	2.470	726	3.196
Cantabria	45.557	340.740	386.297
Castilla La Mancha	216.944	40.870	257.814
Castilla y León	1.068.096	368.190	1.436.285
Cataluña	452.974	83.547	536.521
Comunidad de Madrid	13.697	102	13.799
Comunidad Foral de Navarra	190.552	145.792	336.344
Comunidad Valenciana	247.644	683	248.327
Extremadura	374.880	375.076	749.956
Galicia	3.337.868	4.182.007	7.519.875
Islas Baleares	11.515	1.780	13.295
La Rioja	40.792	30.958	71.750
País Vasco	1.057.455	173.302	1.230.757
Principado de Asturias	224.575	587.733	812.308
Región de Murcia	1.338	30	1.368
ESPAÑA	7.598.388	6.520.861	14.119.249

APROVECHAMIENTOS FORESTALES. MADERA Y LEÑA

12.4.6. Serie histórica de la extracción de leña y valor económico asociado

Años	Producción (miles de toneladas)	Valor en Cargadero (miles de euros)
1993	1.748	29.335
1994	1.609	39.108
1995	2.325	56.388
1996	2.377	49.891
1997	1.516	31.343
1998	1.390	48.255
1999	1.362	34.747
2000	1.493	38.660
2001	955	21.052
2002	1.024	27.969
2003	1.151	32.301
2004	1.106	10.515
2005(1)	848	20.868
2006	1.189	30.289
2007(2)	1.451	29.353
2008	988	19.987
2009	1.175	23.775
2010 (3)	2.445	s/d
2011 (3)	1.972	s/d
2012 (3)	1.542	s/d

(1) El valor en cargadero de 2005 ha sido estimado a partir de la serie histórica

(2) El valor en cargadero de 2007 se obtenido a partir de las cuentas económicas de la silvicultura

(3) En 2010, 2011 y 2012 no se ha estimado el valor total en cargadero

s/d: Sin datos

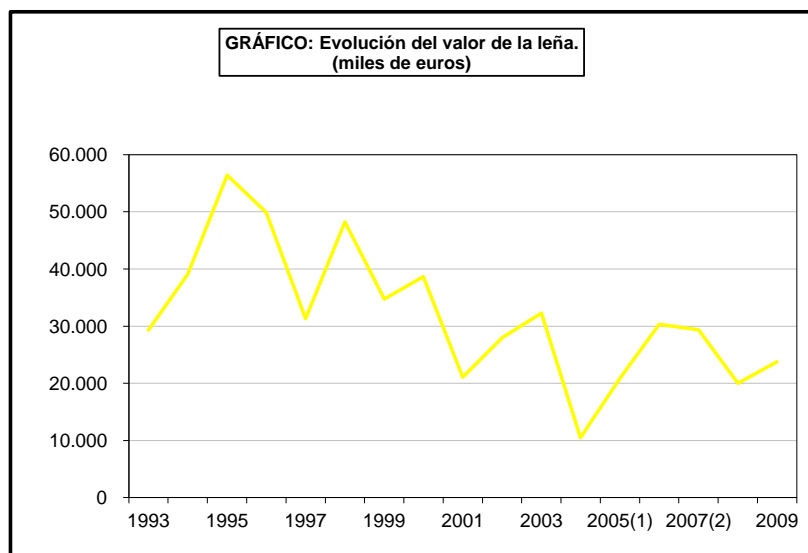
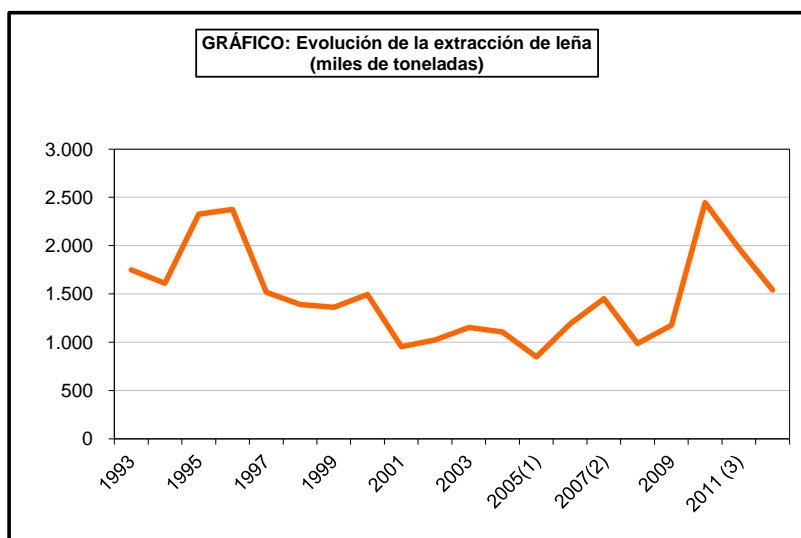

APROVECHAMIENTOS FORESTALES. MADERA Y LEÑA

12.4.7. Resumen nacional de la extracción de leña por grupo de especies y tipo de propiedad, 2012 (toneladas)

Grupos de especies	Propiedad pública				Propiedad privada			Total
	Del estado o de las CCAA y catalogados de utilidad pública	De entidades locales y catalogados de utilidad pública	De las entidades locales. Consorciados o conveniados	De entidades locales. De libre disposición	Privada. Consorciados o conveniados	Privada. No consorciados	Privada: Sin especificar	
Coníferas	45.559	50.097	7.183	19.244	10.534	63.926	67.497	264.041
Fronosas	122.743	200.411	43.802	28.724	23.151,87	566.805	292.096	1.277.733
TOTAL	168.302	250.508	50.985	47.969	33.686	630.731	359.594	1.541.774

GRÁFICO: Distribución de la extracción de leña según tipo de propiedad. Año 2012

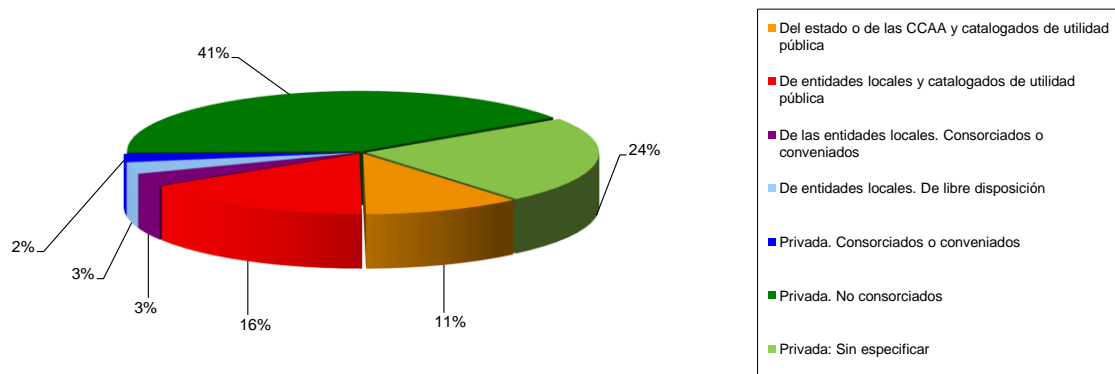

APROVECHAMIENTOS FORESTALES. MADERA Y LEÑA

12.4.8. Análisis autonómico de la extracción de leñas, 2012

Comunidad Autónoma	LEÑAS (toneladas)
Andalucía	211.932
Aragón	43.093
Canarias	638
Cantabria	7.324
Castilla La Mancha	72.386
Castilla y León	757.727
Cataluña	249.119
Comunidad de Madrid	7.585
Comunidad Foral de Navarra	79.183
Comunidad Valenciana	3.313
Extremadura	60.902
Galicia	19.122
Islas Baleares	10.369
La Rioja	15.245
País Vasco	3.642
Principado de Asturias	
Región de Murcia	195
ESPAÑA	1.541.774

s/d: Sin datos

APROVECHAMIENTOS FORESTALES. MADERA Y LEÑA

12.4.9. Esquema del balance de la madera, 2012 (m³ sin corteza equivalentes)

BALANCE DE LA MADERA EN ROLLO 2012 (M3 S.C.EQUIVALENTES)

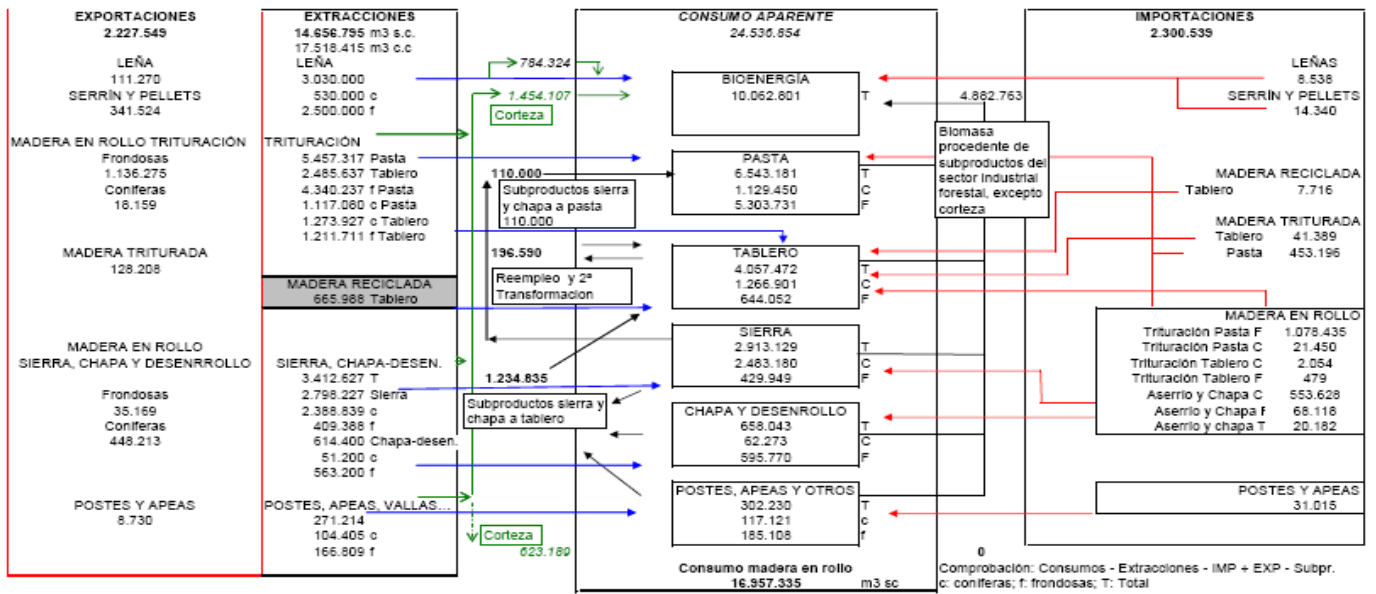

APROVECHAMIENTOS FORESTALES. MADERA Y LEÑA

12.4.10. Madera, leña, pasta y papel: Comercio exterior de España, 2012

Productos	Unidad	Importaciones		Exportaciones	
		Cantidad	Valor (miles de euros)	Cantidad	Valor (miles de euros)
LEÑAS	1000 m3	9	685	111	4.859
MADERA EN ROLLO INDUSTRIAL (TROZAS PARA TRITURACIÓN, ASERRÍO Y CHAPA)	1000 m3	1.727	97.525	1.638	108.149
Coníferas	1000 m3	560	21.669	466	14.277
Fronosas	1000 m3	1.167	75.856	1.171	93.872
CARBÓN VEGETAL	1000 mt	24	9.289	21	8.955
ASTILLAS, PARTÍCULAS Y RESIDUOS DE	1000 m3	486	42.017	419	22.591
PELETS Y OTROS AGLOMERADOS	1000 m3	16	2.505	35	4.199
MADERA ASERRADA	1000 m3	1.520	196.040	140	43.143
Coníferas	1000 m3	1.385	119.785	110	22.494
Fronosas	1000 m3	135	76.254	30	20.649
TABLEROS DE MADERA	1000 m3	896	292.215	1.901	562.393
Hojas de chapa	1000 m3	72	76.383	44	69.396
Tableros contrachapados	1000 m3	52	27.278	152	131.446
Tableros de partículas, incluidos OSB	1000 m3	325	65.981	743	146.878
Tableros de fibras	1000 m3	448	122.573	962	214.673
PASTA DE PAPEL (DE MADERA)	1000 mt	1.006	529.398	1.173	684.762
Mecánicas	1000 mt	14	9.416	0	33
Semiquímicas	1000 mt	53	22.333	1	443
Químicas	1000 mt	930	488.700	1.140	658.603
Al sulfato, crudas	1000 mt	2	981	0	0
Al sulfato, blanqueadas	1000 mt	874	461.982	1.140	658.453
Al bisulfito, crudas	1000 mt	0	8	0	0
Al bisulfito, blanqueadas	1000 mt	55	25.729	0	150
Solubles	1000 mt	9	8.950	31	25.683
OTROS TIPOS DE PASTA	1000 mt	7	5.743	17	36.186
Pastas de otras fibras	1000 mt	4	4.225	16	35.682
Pasta de fibra recuperada	1000 mt	2	1.517	2	504
PAPEL RECUPERADO	1000 mt	1.226	155.277	710	100.941
PAPEL Y CARTÓN	1000 mt	2.778	2.160.639	2.822	1.962.789
Papel con fines gráficos	1000 mt	1.293	972.349	1.199	809.123
Papel doméstico y sanitario	1000 mt	54	59.763	81	86.296
Material para empaquetar	1000 mt	1.391	1.057.997	1.503	907.084
Otros papeles y cartones	1000 mt	41	70.529	39	160.286

CAZA Y PESCA FLUVIAL

12.5.1. Serie histórica de las licencias expedidas de caza y pesca

Años	Número de licencias de caza	Número de licencias de pesca
1992	1.356.553	844.299
1993	1.332.252	799.990
1994	1.342.603	834.085
1995	1.320.315	820.252
1996	1.298.860	878.282
1997	1.268.057	837.092
1998	1.253.105	829.083
1999	1.200.951	834.680
2000	1.200.875	856.450
2001	1.099.856	825.020
2002	1.036.340	724.800
2003	1.157.969	667.655
2004*	1.115.000	685.000
2005	1.069.804	699.078
2006	924.524	663.000
2007	946.965	668.685
2008	969.298	751.937
2009	1.032.242	849.102
2010	1.078.852	851.759
2011	957.191	758.018
2012	906.437	874.802

2004: Cifras estimadas ya que faltan los datos de todas las CC.AA.

2006: Cifra de licencias de pesca estimada ya que faltan los datos de Galicia y Extremadura.

2007: Cifras se han completado con las de la Comunidad Valenciana.

2008: Cifras estimadas ya que faltan datos de las siguientes Comunidades Autónomas:

Aragón, Extremadura, Comunidad Valenciana, Canarias, País Vasco, Principado de Asturias.

Se han completado con las cifras de estas comunidades en 2007 y las de la comunidad Valenciana de las estadísticas de su página web

2009: Cifras estimadas ya que faltan datos de las siguientes Comunidades Autónomas:

Aragón, Extremadura, Comunidad Valenciana y Principado de Asturias en el caso de la caza, y estas mismas más Navarra y Canarias en el caso de la pesca.

Se han completado con las cifras de estas comunidades en 2007 o 2008 y las de la comunidad Valenciana de su página web

2010: Cifras estimadas ya que faltan datos de las siguientes Comunidades Autónomas:

Galicia, Extremadura, Asturias y parte de Aragón

Se han completado con las cifras de estas comunidades en 2007, 2008 o 2009.

2011: Cifras estimadas ya que faltan los datos de las siguientes comunidades autónomas:

Asturias, Comunidad Valenciana y las provincias de Álava y Guipuzcoa en caza

Canarias, Comunidad Valenciana y las provincias de Álava y Guipuzcoa en pesca

Se han completado con las cifras de estas comunidades en años anteriores y

en el caso de la Comunidad Valenciana con las de estadísticas de su página web.

2012: Cifras estimadas ya que faltan datos de las siguientes comunidades autónomas:

Asturias, Comunidad Valenciana y la provincia de Álava en caza

Canarias, Comunidad Valenciana y la provincia de Álava en pesca

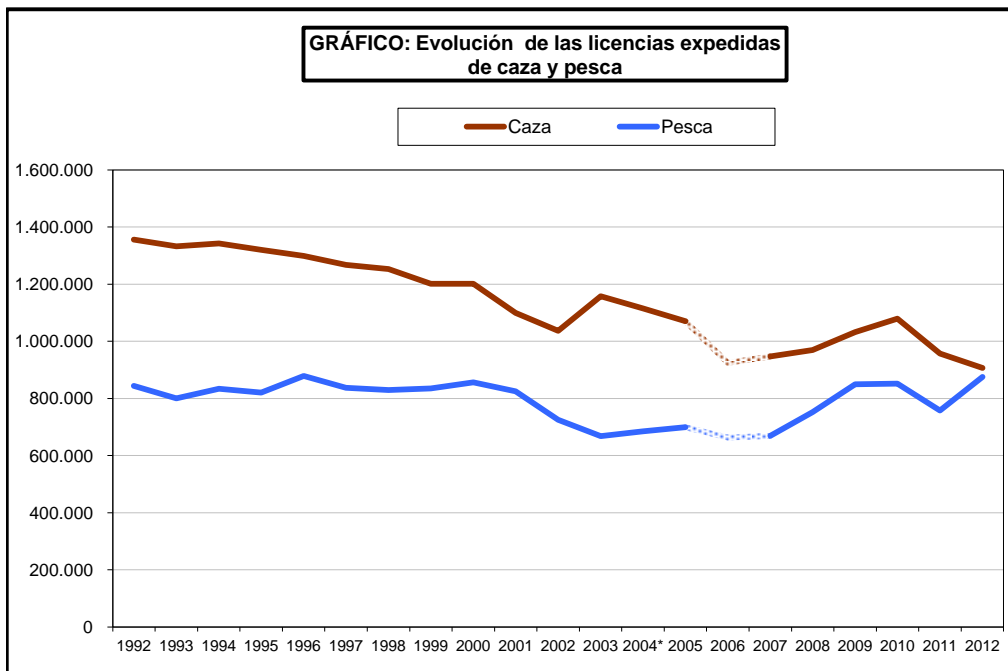

CAZA Y PESCA FLUVIAL

12.5.2. Número de licencias expedidas y vigentes y valor económico, 2012

Total	Caza		Pesca	
	Expedidas	Vigentes	Expedidas	Vigentes
Número de licencias	906.437	690.090	874.802	307.517
Valor económico (euros)	19.050.379		8.176.180	

Nota:

Cifras estimadas ya que faltan los datos de las siguientes Comunidades Autónomas:

Asturias, Comunidad Valenciana y la provincia de Álava en caza

Canarias, Comunidad Valenciana y la provincia de Álava en pesca

CAZA Y PESCA FLUVIAL

12.5.3. Número de capturas, peso total, peso medio, valor económico y precio medio según especie cinegéticas, 2012

Especie	Número de capturas	Peso total (kg)	Peso medio (kg/ud)	Valor (euros)	Precio medio (euros/ud)
Caza mayor					
Arruí (Ammotragus lervia)	980				
Cabra asilvestrada	6.000				
Cabra montés (Capra pyrenaica)	5.547	277.350	50	277.350	50
Ciervo (Cervus elaphus)	138.665	13.658.503	99	27.317.005	197
Corzo (Capreolus capreolus)	36.628	824.130	23	2.472.390	68
Gamo (Dama dama)	15.175	743.575	49	1.338.435	88
Jabalí (Sus srofa)	222.692	11.914.022	54	11.914.022	54
Lobo (Canis lupus)	96				
Muflón (Ovis musimon)	10.446	376.056	36	188.028	18
Rebeco (Rupicapra rupicapra)	1.334				
Otros	28				
Total caza mayor	437.591	27.793.636	65	43.507.230	101
Caza menor de mamíferos					
Conejo (Oryctolagus cuniculos)	5.670.171	5.670.171	1	11.340.342	2
Liebre (Lepus spp.)	915.283	1.830.566	2	5.491.698	6
Zorro (Vulpes vulpes)	225.659				
Total caza menor de mamíferos	6.811.113	7.500.737	1	16.832.040	3
Caza menor de aves					
Acuáticas (incluye anátidas)	167.876	83.938	0,50	1.343.008	8,00
Avefría (Vanellus vanellus)	11.862				
Becada (Scolopax rusticola)	99.086	29.726	0,30	222.944	2,25
Codorniz (Coturnix coturnix)	1.216.869	146.024	0,12	1.825.304	1,50
Córvidos	410.926	410.926	1,00		
Estornino (Sturnus spp.)	291.534	26.238	0,09	145.767	0,50
Faisán (Phasianus colchicus)	120.488	128.922	1,07	271.098	2,25
Paloma (Columba spp.)	2.014.107	1.208.464	0,60	3.021.161	1,50
Perdiz (Alectoris rufa)	2.661.174	958.023	0,36	5.322.348	2,00
Tórtola común (Streptopelia turtur)	778.361	140.105	0,18	778.361	1,00
Zorzal (Turdus spp.)	4.689.342	468.934	0,10	2.344.671	0,50
Otros	226.927				
Total caza menor de aves	12.688.552	3.601.300	0,29	15.274.661	1
TOTAL	19.937.256	38.895.673		75.613.931	

Faltan las cifras de las siguientes Comundidades Autónmas:
Comunidad Valenciana, Principado de Asturias y la provincia de Álava

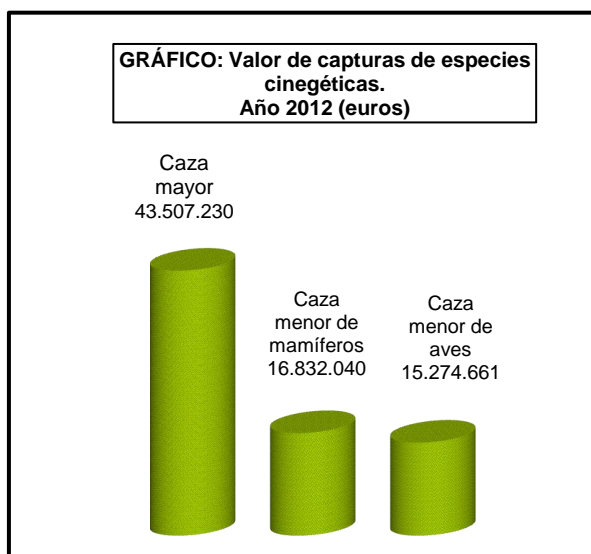

CAZA Y PESCA FLUVIAL

12.5.4. Seltas de especies cinegéticas y piscícolas, 2012

Especie	Realizadas por la Administración	De otras procedencias	Total (número)
	Número de ejemplares	Número	
Ciervo		947	947
Corzo		70	70
Gamo		10	10
Jabalí		453	453
Muflón		40	40
Conejo	8.511	85.389	93.900
Liebre	89	1.400	1.489
Acuáticas y anátidas		13.120	13.120
Codorniz	12.920	41.652	54.572
Faisán	20.984	99.658	120.642
Paloma		25.396	25.396
Perdiz	138.589	1.690.935	1.829.524
Total especies cinegéticas	181.093	1.959.070	2.140.163
Barbo	5.000		5.000
Cangrejo autóctono	63.000		63.000
Salmón	805.385		805.385
Tenca	2.000		2.000
Trucha arco-iris	208.000	695.200	903.200
Trucha común	2.549.874		2.549.874
Otros	1.281.700		1.281.700
Total especies piscícolas	4.914.959	695.200	5.610.159

Notas:

Faltan las cifras de las siguientes Comunidades Autónomas:

Comunidad Valenciana, Principado de Asturias y la provincia de Álava en caza
Canarias, Comunidad Valenciana y la provincia de Álava en pesca

GRÁFICO: Número de ejemplares soltados de especies cinegéticas. Año 2012



GRÁFICO: Número de ejemplares soltados de especies piscícolas. Año 2012

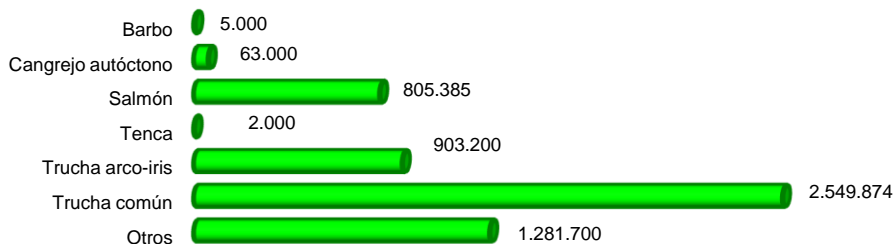

CAZA Y PESCA FLUVIAL

12.5.5. Producción en granjas cinegéticas y piscifactorías para repoblación, 2012

Especie	Número
Ciervo	2.189
Corzo	61
Gamo	143
Jabalí	3.856
Muflón	553
Conejo	98.699
Liebre	4.150
Codorniz	196.380
Faisán	18.746
Paloma	65.012
Perdiz	1.559.528
TOTAL ESPECIES CINEGÉTICAS	1.949.317

Especie	Número	Peso (kg)
Barbo	7.100	2.840
Cangrejo autóctono	74.389	34
Esturión		22.000
Salmón	840.619	
Salmón del Danubio (Hucho hucho)	6.450	36.490
Trucha arco-iris *	608.830	1.778.365
Trucha común *	4.731.792	132.256
Otros		80
TOTAL ESPECIES PISCÍCOLAS	6.269.180	1.972.065

Faltan las cifras de las siguientes Comunidades Autónomas:

Comunidad Valenciana, Principado de Asturias y la provincia de Álava en caza
Canarias, Comunidad Valenciana y la provincia de Álava en pesca

*: Los datos de producción de trucha suelen darse en número para el caso de huevos y alevines y en kg para los ejemplares adultos.

CAZA Y PESCA FLUVIAL

12.5.6. Número y superficie de terrenos cinegéticos por tipología del terreno y total por comunidad autónoma, 2012

Tipo de terreno / masa	Número	Superficie (ha)
RESERVA DE CAZA	53	1.476.701
COTO REGIONAL	11	10.257
COTO SOCIAL	12	39.186
ZONA DE CAZA CONTROLADA	613	825.913
COTO LOCAL / COTO MUNICIPAL	668	2.466.476
COTO PRIVADO DE CAZA	26.269	28.167.338
COTO DEPORTIVO	2.085	6.114.621
COTO INTENSIVO DE CAZA	541	565.946
REFUGIO DE CAZA / FAUNA	40	16.177
TERRENOS NO CINEGÉTICOS (Vedados, Terrenos Cercados y Zonas de Seguridad)	78	65.493
OTROS	1	282.870
TOTAL TERRENOS CINEGÉTICOS	30.371	40.030.978

Comunidad Autónoma	Número	Superficie (ha)
Andalucía	7.505	6.487.378
Aragón	1.380	4.427.884
Canarias	107	327.324
Cantabria	109	474.207
Castilla La Mancha	5.913	7.474.598
Castilla y León	5.615	8.433.368
Cataluña	1.412	2.960.478
Comunidad de Madrid	760	581.434
Comunidad Foral de Navarra	247	960.254
Comunidad Valenciana	s.d.	s.d.
Extremadura	3.849	3.404.121
Galicia	475	2.683.705
Islas Baleares	1.494	283.234
La Rioja	229	503.388
País Vasco	30	270.389
Principado de Asturias	s.d.	s.d.
Región de Murcia	1.246	759.216
ESPAÑA	30.371	40.030.978

sd: sin datos

Faltan las cifras de las siguientes Comunidades Autónomas:

Comunidad Valenciana y Principado de Asturias, además de la provincia de Álava

Nota: La categoría de Otros se corresponde con lo siguiente:

Castilla-La Mancha: Terenos cinegéticos de aprovechamiento común (terrenos libres)

CAZA Y PESCA FLUVIAL

12.5.7 Masas de aprovechamiento piscícola según tipología y total por comunidad autónoma, 2012

Comunidades Autónomas	Número	Superficie (ha)	Longitud tramo (km)
Andalucía	206	636	217
Aragón	266		2.790
Canarias	s.d.	s.d.	s.d.
Cantabria	51		169
Castilla La Mancha	169	2.462	908
Castilla y León	884	1.390	1.394
Cataluña	331	8.840	4.327
Comunidad de Madrid	26	3.375	52
Comunidad Foral de Navarra	15		127
Comunidad Valenciana	s.d.	s.d.	s.d.
Extremadura	276		
Galicia	471		2.206
Islas Baleares	3	150	
La Rioja	27	388	
País Vasco	s.d.	s.d.	s.d.
Principado de Asturias	277		
Región de Murcia	33		366
ESPAÑA	3.035	17.240	12.557

sd: sin datos

Tipo de terreno / masa	Número	Superficie (ha)	Longitud tramo (km)
Aguas en régimen especial / Cotos especiales	97		133
Aguas Libres para la Pesca	11		112
Coto de cangrejo señal	6		93
Coto de pesca en embalse	14	20	67
Coto de pesca intensivo	93	693	377
Coto de pesca sin muerte	213	1.039	1.404
Coto de pesca tradicional	668	4.864	2.064
Coto Social / Coto deportivo	84	5.064	737
Otros	157	98	932
Refugios de pesca	117		42
Tramo libre sin muerte	474	3.745	4.144
Vedados	1.101	1.716	2.451
Masas de aprovechamiento piscícola	3.035	17.240	12.557

Faltan las cifras de las siguientes Comunidades Autónomas:

Canarias, Extremadura, Comunidad Valenciana, además de las provincias de Álava y Guipuzcoa

Acerca de las masas incluidas en Otros

En Andalucía se trata de "Aguas libres trucheras de alta montaña" y "Aguas libres trucheras no habitadas por la trucha común", 31.

En Aragón se corresponden con "Tramos libres para la pesca intensiva", 65 con 710 km

En Galicia se trata de "Cotos de pesca de salmón y reo". Son 37 cotos en total y 147 km.

En Cuenca es un "Coto de repoblación sostenida" de 5km.

El resto se encuentran en Baleares y Castilla y León pero se desconoce que tipo de masas son.

ESPACIOS NATURALES O DE INTERES

12.6.1.1. Superficie de Red Natura 2000 por administración competente

Administración competente	LIC	ZEPA	Total Red Natura 2000	% terrestre protegido
Andalucía	2.583.811,4	1.670.550,4	2.657.357,8	29,5
Aragón	1.046.707,6	848.518,8	1.360.792,1	28,5
Cantabria	137.605,6	79.136,5	147.704,9	27,4
Castilla y León	1.890.152,8	1.997.572,1	2.461.042,8	26,1
Castilla-La Mancha	1.564.453,5	1.579.709,5	1.838.207,5	23,1
Cataluña	1.041.462,2	918.524,1	1.064.900,2	30,4
Ciudad Autónoma de Ceuta	1.466,7	630,3	1.466,7	31,8
Ciudad Autónoma de Melilla	91,6	0,0	91,6	3,3
Comunidad de Madrid	319.584,2	185.499,6	319.587,6	39,8
Comunidad Foral de Navarra	269.371,5	85.593,5	269.517,0	26,0
Comunidad Valenciana	639.232,7	741.845,4	889.928,3	37,5
Extremadura	933.778,0	1.102.433,2	1.263.937,0	30,3
Galicia	375.735,4	114.973,4	390.956,6	12,0
Illes Balears	202.750,3	184.095,8	221.833,6	23,0
Islas Canarias	291.349,8	277.305,3	361.303,0	46,7
La Rioja	167.529,7	165.833,3	167.529,7	33,2
País Vasco	134.997,7	39.089,8	146.837,3	20,1
Principado de Asturias	304.629,1	239.660,0	305.056,2	26,9
Región de Murcia	194.334,3	214.360,9	293.707,2	23,6
MAGRAMA	3.775.823,0	4.970.634,4	6.878.276,9	0,0

La metodología SIG utilizada para el cálculo de la superficie nacional elimina los posibles solapamientos entre espacios protegidos.

SUPERFICIE PROTEGIDA POR RED NATURA 2000 EN ESPAÑA				
TOTAL	15.777.555,2	15.318.654,4	20.942.722,1	27,2

Datos resultantes del procesado de la cartografía suministrada por las administraciones competentes, a efectos de elaboración de estadísticas.

Fuente: Inventario Español del Patrimonio Natural y de la Biodiversidad
Actualizaciones a diciembre de 2014

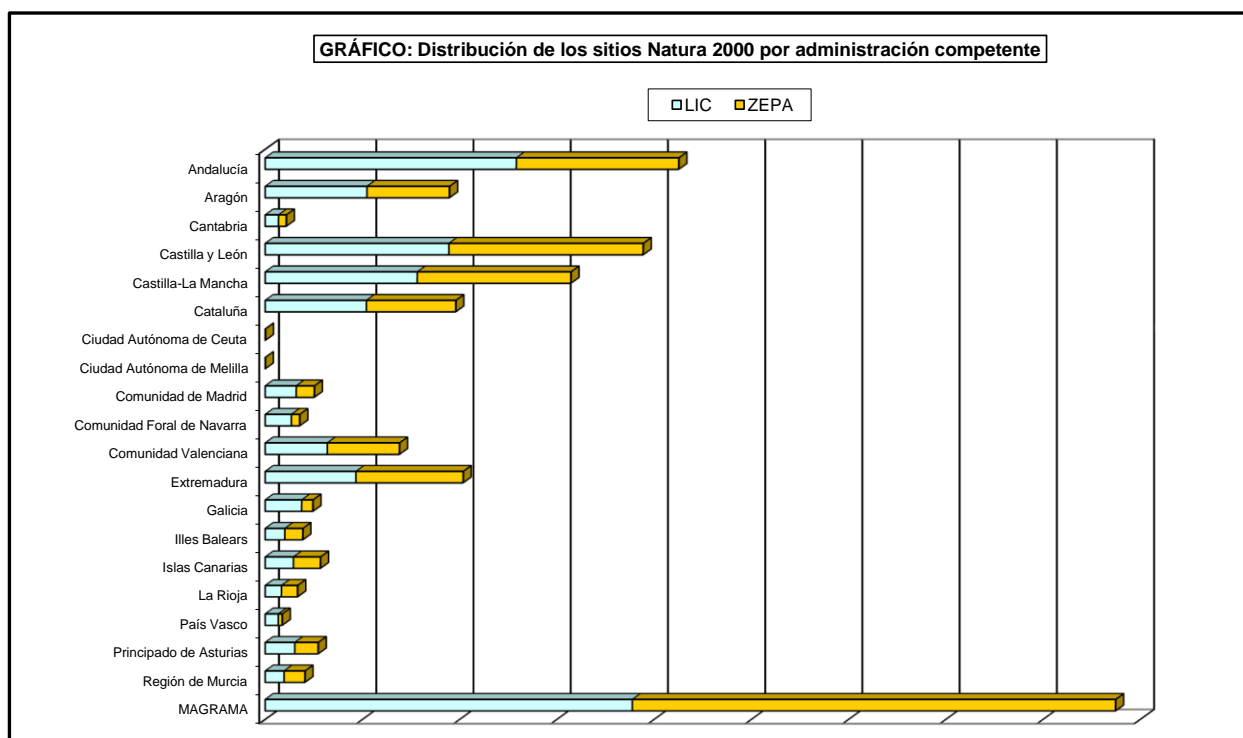

ESPACIOS NATURALES O DE INTERÉS

12.6.1.2. Superficie terrestre y marina de Red Natura 2000 por administración competente

Administración competente	Terrestre	Marino	Total Red Natura 2000
Andalucía	2.588.588,2	68.769,6	2.657.357,8
Aragón	1.360.792,1	0,0	1.360.792,1
Cantabria	145.849,4	1.855,5	147.704,9
Castilla y León	2.461.042,8	0,0	2.461.042,8
Castilla-La Mancha	1.838.207,5	0,0	1.838.207,5
Cataluña	979.254,1	85.646,1	1.064.900,2
Ciudad Autónoma de Ceuta	630,5	836,2	1.466,7
Ciudad Autónoma de Melilla	46,1	45,5	91,6
Comunidad de Madrid	319.587,6	0,0	319.587,6
Comunidad Foral de Navarra	269.517,0	0,0	269.517,0
Comunidad Valenciana	872.054,9	17.873,4	889.928,3
Extremadura	1.263.937,0	0,0	1.263.937,0
Galicia	355.288,9	35.667,7	390.956,6
Illes Balears	115.479,7	106.353,9	221.833,6
Islas Canarias	348.003,2	13.299,8	361.303,0
La Rioja	167.529,7	0,0	167.529,7
País Vasco	145.394,1	1.443,2	146.837,3
Principado de Asturias	285.257,4	19.798,8	305.056,2
Región de Murcia	266.637,2	27.070,0	293.707,2
MAGRAMA	515,0	6.877.762,0	6.878.276,9

La metodología SIG utilizada para el cálculo de la superficie nacional elimina los posibles solapamientos entre espacios protegidos.

ESPAÑA	13.783.498,9	7.159.223,3	20.942.722,1
% protegido	27,2	6,7	

Datos resultantes del procesado de la cartografía suministrada por las administraciones competentes, a efectos de elaboración de estadísticas.

Fuente: Inventario Español del Patrimonio Natural y de la Biodiversidad
Actualizaciones a diciembre de 2014

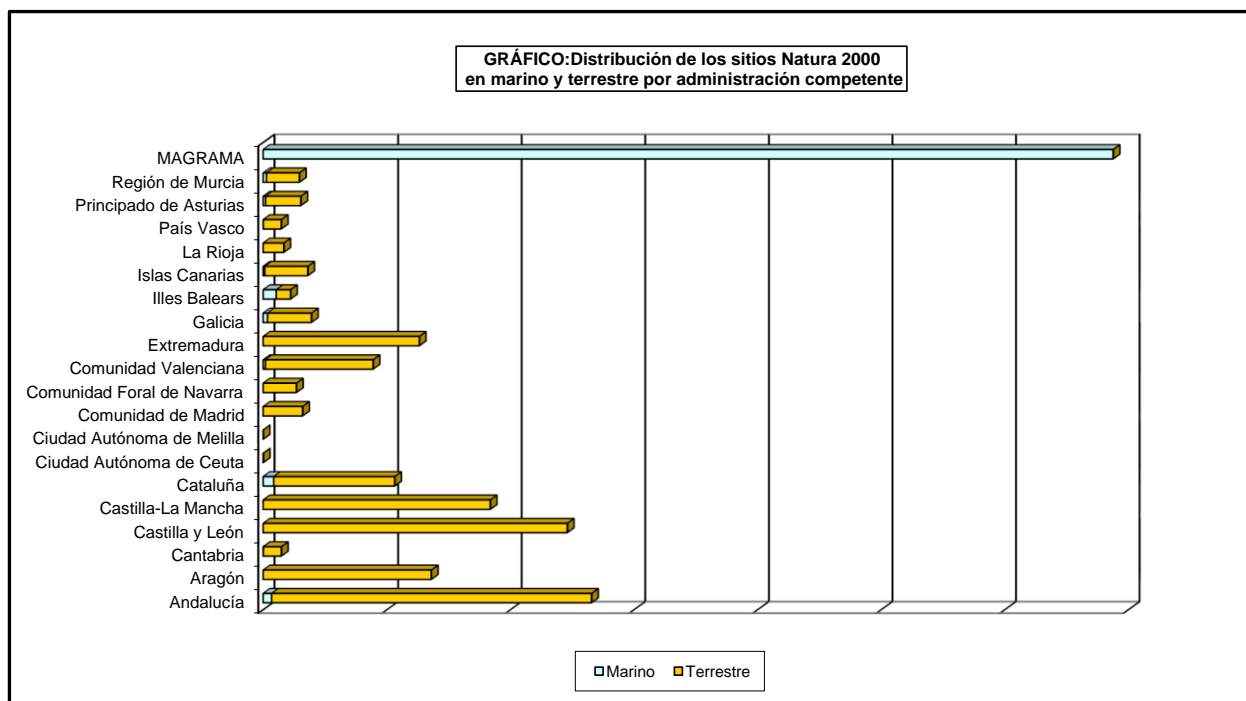

ESPACIOS NATURALES O DE INTERÉS

12.6.2.1. Número y superficie de Espacios Naturales Protegidos por figura de protección

Figura de protección	Nº de espacios declarados	Superficie (ha)	% respecto al total protegido
Parque Nacional	15	379.169,6	5,1
Parque Natural	128	3.480.845,2	46,8
Parque Regional	12	358.982,9	4,8
Parque Rural	7	83.951,2	1,1
Total Otros parques	19	442.934,1	6,0
Reserva Natural	105	95.512,5	1,3
Microrreserva	48	7.402,9	0,1
Reserva de la Biosfera	1	22.038,6	0,3
Reserva de Fauna	22	1.403,4	0,0
Reserva Fluvial	6	4.155,3	0,1
Reserva Integral	3	554,6	0,0
Reserva Natural Concertada	5	750,1	0,0
Reserva Natural de Fauna Salvaje	13	2.190,7	0,0
Reserva Natural Dirigida	3	3.622,0	0,0
Reserva Natural Especial	17	18.414,2	0,2
Reserva Natural Integral	19	14.814,5	0,2
Reserva Natural Marina	4	9.229,7	0,1
Reserva Natural Parcial	64	16.525,3	0,2
Total Otras reservas	205	101.101,4	1,4
Paisaje Protegido	53	153.639,1	2,1
Monumento Natural	247	100.116,8	1,3
Monumento Natural de Interés Nacional	1	2,6	0,0
Total Monumento Natural	248	100.119,4	1,3
Área Marina Protegida	1	234.950,3	3,2
Árbol Singular	59	136,2	0,0
Área Natural Recreativa	2	446,9	0,0
Área Natural Singular	1	59,0	0,0
Biotopo Protegido	6	5.194,3	0,1
Corredor Ecológico y de Biodiversidad	4	6.124,5	0,1
Cuevas	134	39,4	0,0
Enclave Natural	28	1.049,1	0,0
Espacio Natural Protegido	5	5.800,1	0,1
Humedal Protegido	1	9,7	0,0
Lugar de Interés científico	33	154.585,2	2,1
Paraje Natural	7	12.096,5	0,2
Paraje Natural de Interés Nacional	58	26.551,3	0,4
Paraje Natural Municipal	1	1.538,6	0,0
Paraje Pintoresco	21	5.592,6	0,1
Parque Periurbano	4	2.970,8	0,0
Parque Periurbano de Conservación y Ocio	185	1.108.174,4	14,9
Plan Especial de Protección (PEIN)	1	44,6	0,0
Refugio de Fauna	81	1.376,5	0,0
Sitio de Interés Científico	4	502,2	0,0
Sitio Natural de Interés Nacional	74	449.512,9	6,0
Zona de especial protección de los Valores Naturales	4	239.997,3	3,2
Zona de interés regional	29	216.794,1	2,9
Zona de la Red Ecológica Europea Natura 2000	6	167.540,1	2,3
Zonas Especiales de Conservación de Importancia Comunitaria	48	44.830,0	0,6
Zonas húmedas	796	2.450.966,2	32,9
Total Otras figuras	776	2.409.950,8	32,6

Fuente: Inventario Español del Patrimonio Natural y de la Biodiversidad
Actualizaciones a Diciembre de 2014

ESPACIOS NATURALES O DE INTERÉS

12.6.2.1. Número y superficie de Espacios Naturales Protegidos por figura de protección

Figura de protección	Nº de espacios declarados	Superficie (ha)	% respecto al total protegido
Parque Nacional	15	379.169,58	5,1
Parque Natural	128	3.480.845,20	46,8
Otros parques	19	442.934,05	6,0
Reserva Natural	105	95.512,50	1,3
Otras reservas	205	101.101,41	1,4
Paisaje Protegido	53	153.639,09	2,1
Monumento Natural	248	100.119,45	1,3
Área Marina Protegida	1	234.950,33	3,2
Otras figuras	796	2.450.966,21	32,9

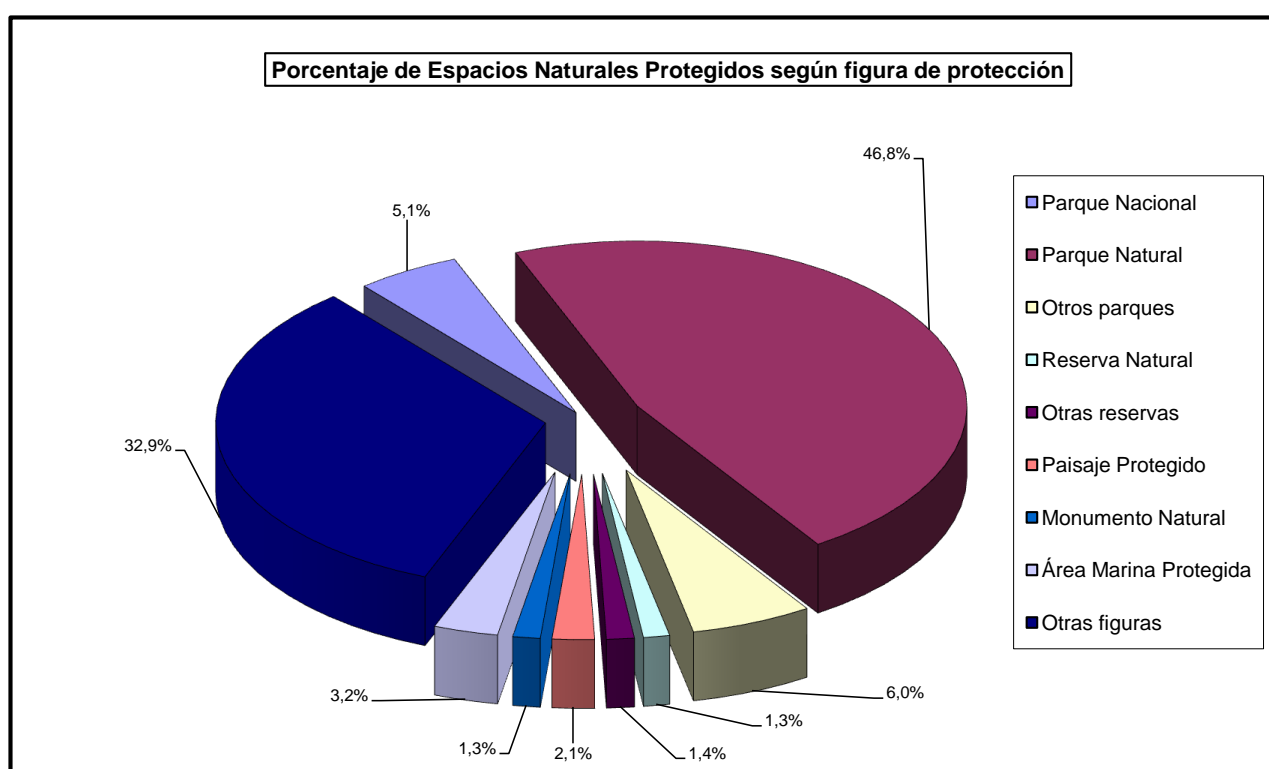

ESPACIOS NATURALES O DE INTERÉS

12.6.2.2. Número y superficie de Espacios Naturales Protegidos por administración competente

Administración competente	Nº total de espacios naturales protegidos	Superficie total (ha) de espacios naturales protegidos	Número total de figuras distintas de protección
Andalucía	163	1.681.006,1	8
Aragón	23	161.300,4	5
Cantabria	35	258.477,5	4
Castilla y León	25	700.325,2	4
Castilla-La Mancha	110	580.904,2	7
Cataluña	283	1.399.431,5	7
Ciudad Autónoma de Ceuta	0	0,0	0
Ciudad Autónoma de Melilla	0	0,0	0
Comunidad de Madrid	8	99.179,1	6
Comunidad Foral de Navarra	123	87.566,4	7
Comunidad Valenciana	297	289.104,6	9
Extremadura	56	313.615,0	10
Galicia	99	506.591,7	7
Illes Balears	81	106.492,7	8
Islas Canarias	146	351.724,9	8
La Rioja	9	185.886,5	4
País Vasco	41	103.025,9	4
Principado de Asturias	55	220.449,5	5
Region de Murcia	13	61.645,7	3
Principado de Asturias, Cantabria y Castilla y León	1	63.600,7	1
Comunidad de Madrid y Castilla y León	1	33.959,9	1
MAGRAMA	1	234.950,3	1

La metodología SIG utilizada para el cálculo de la superficie nacional elimina los posibles solapamientos entre espacios protegidos.

ESPAÑA	1.551	6.817.122,8	45
---------------	--------------	--------------------	-----------

Datos resultantes del procesado de la cartografía suministrada por las administraciones competentes, a efectos de elaboración de estadísticas.

Fuente: Inventario Español del Patrimonio Natural y de la Biodiversidad
Actualizaciones a Diciembre de 2014

ESPACIOS NATURALES O DE INTERÉS

12.6.2.3 Número y superficie de Espacios Naturales Protegidos por administración competente y figura de protección.

Administración competente	Figura de Protección	Nº de espacios	Superficie protegida (ha)
Andalucía	Monumento Natural	49	1.271,0
	Paisaje Protegido	2	19.666,5
	Paraje Natural	32	91.183,2
	Parque Nacional	2	139.298,8
	Parque Natural	24	1.418.942,1
	Parque Periurbano	21	5.592,6
	Reserva Natural	28	4.301,9
	Reserva Natural Concertada	5	750,1
	Total	163	1.681.006,1
Aragón	Monumento Natural	12	3.860,5
	Paisaje Protegido	3	18.786,9
	Parque Nacional	1	15.691,7
	Parque Natural	4	119.339,3
	Reserva Natural Dirigida	3	3.622,0
	Total	23	161.300,4
Cantabria	Monumento Natural	1	2,6
	Parque Natural	4	35.001,8
	Reserva Natural	1	6.678,9
	Zona de la Red Ecológica Europea Natura 2000	29	216.794,1
	Total	35	258.477,5
Castilla y León	Monumento Natural	6	22.769,2
	Parque Natural	12	420.571,4
	Parque Regional	2	206.840,8
	Reserva Natural	5	50.143,9
	Total	25	700.325,2
Castilla-La Mancha	Microrreserva	48	7.402,9
	Monumento Natural	24	33.725,9
	Paisaje Protegido	1	35,7
	Parque Nacional	2	43.917,7
	Parque Natural	7	476.870,9
	Reserva Fluvial	6	4.155,3
	Reserva Natural	22	14.795,8
	Total	110	580.904,2
Cataluña	Paraje Natural de Interés Nacional	7	12.096,5
	Parque Nacional	1	13.926,0
	Parque Natural	13	246.444,8
	Plan Especial de Protección (PEIN)	185	1.108.174,4
	Reserva Natural de Fauna Salvaje	13	2.190,7
	Reserva Natural Integral	6	1.871,6
	Reserva Natural Parcial	58	14.727,4
	Total	283	1.399.431,5
Comunidad de Madrid	Monumento Natural de Interés Nacional	1	2,6
	Paraje Pintoresco	1	1.538,6
	Parque Regional	3	96.714,1
	Refugio de Fauna	1	44,6
	Reserva Natural	1	627,7
	Sitio Natural de Interés Nacional	1	251,4
	Total	8	99.179,1
Comunidad Foral de Navarra	Área Natural Recreativa	2	446,9
	Enclave Natural	28	1.049,1
	Monumento Natural	47	1,5
	Paisaje Protegido	2	11.627,1
	Parque Natural	3	64.935,7
	Reserva Integral	3	554,6
	Reserva Natural	38	8.951,5
	Total	123	87.566,4
Comunidad Valenciana	Cuevas	134	39,4
	Monumento Natural	1	241,2
	Paisaje Protegido	8	37.389,8
	Paraje Natural Municipal	58	26.551,3
	Parque Natural	21	169.400,4
	Reserva de Fauna	22	1.403,4
	Reserva Natural	1	19,4
	Reserva Natural Marina	4	9.229,7
	Zonas Hémedas	48	44.830,0
	Total	297	289.104,6

ESPACIOS NATURALES O DE INTERÉS

12.6.2.4 Número y superficie de Espacios Naturales Protegidos por administración competente y figura de protección (conclusión)

Administración competente	Figura de Protección	Nº de espacios	Superficie protegida (ha)
Extremadura	Árbol Singular	34	135,5
	Corredor Ecológico y de Biodiversidad	4	6.124,5
	Lugar de Interés Científico	1	9,7
	Monumento Natural	4	1.407,1
	Paisaje Protegido	1	1.184,5
	Parque Nacional	1	18.010,0
	Parque Natural	2	36.514,7
	Parque Periurbano de Conservación y Ocio	4	2.970,8
	Reserva Natural	1	7.261,0
	Zona de Interés Regional	4	239.997,3
	Total	56	313.615,0
Galicia	Humedal Protegido	5	5.800,1
	Monumento Natural	8	1.490,8
	Paisaje Protegido	2	905,9
	Parque Nacional	1	8.542,6
	Parque Natural	6	40.088,6
	Sitio Natural de Interés Nacional	3	250,8
	Zona de Especial Protección de los Valores Naturales	74	449.512,9
	Total	99	506.591,7
Illes Balears	Monumento Natural	2	499,1
	Paraje Natural	1	63.402,0
	Parque Nacional	1	10.091,7
	Parque Natural	6	26.181,8
	Reserva Natural	6	2.009,2
	Reserva Natural Especial	2	3.689,8
	Reserva Natural Integral	1	586,3
	Sitio de Interés Científico	62	32,9
	Total	81	106.492,7
Islas Canarias	Monumento Natural	52	30.538,8
	Paisaje Protegido	27	39.005,2
	Parque Nacional	4	32.130,5
	Parque Natural	11	142.976,6
	Parque Rural	7	83.951,2
	Reserva Natural Especial	15	14.724,5
	Reserva Natural Integral	11	7.054,6
	Sitio de Interés Científico	19	1.343,6
		Total	146
La Rioja	Área Natural Singular	1	59,0
	Parque Natural	1	17.813,0
	Reserva Natural	1	474,4
	Zona de Especial Conservación de Importancia Comunitaria	6	167.540,1
	Total	9	185.886,5
País Vasco	Árbol Singular	25	0,8
	Biotopo Protegido	6	5.194,3
	Parque Natural	9	75.792,2
	Reserva de la Biosfera	1	22.038,6
	Total	41	103.025,9
Principado de Asturias	Monumento Natural	41	4.309,0
	Paisaje Protegido	2	19.068,6
	Parque Natural	5	189.972,0
	Reserva Natural Integral	1	5.302,0
	Reserva Natural Parcial	6	1.797,9
	Total	55	220.449,5
Región de Murcia	Paisaje Protegido	5	5.969,0
	Parque Regional	7	55.427,9
	Reserva Natural	1	248,8
	Total	13	61.645,7
Principado de Asturias, Cantabria y Castilla y León	Parque Nacional	1	63.600,7
	Total	1	63.600,7
Comunidad de Madrid y Castilla y León	Parque Nacional	1	33.959,9
	Total	1	33.959,9
MAGRAMA	Área Marina Protegida	1	234.950,3
	Total	1	234.950,3

Fuente: Inventario Español del Patrimonio Natural y de la Biodiversidad
Actualizaciones a Diciembre de 2014

ESPACIOS NATURALES O DE INTERÉS

12.6.3.1. Superficie forestal protegida, espacios naturales protegidos y Red Natura 2000, en hectáreas por administración competente

Comunidad Autónoma	SUPERFICIE FORESTAL TOTAL (ha)			SUPERFICIE FORESTAL PROTEGIDA (ha)			% forestal protegido
	Arbolado	Desarbolado	Superficie forestal total (ha)	Arbolado	Desarbolado	Superficie forestal protegida (ha)	
Andalucía	2.922.670,7	1.544.399,4	4.467.070,1	1.604.509,6	653.004,2	2.257.513,7	50,5
Aragón	1.543.465,2	1.071.866,5	2.615.331,6	660.868,0	412.940,6	1.073.808,6	41,1
Cantabria	132.142,0	434.275,9	566.417,8	107.755,1	237.052,7	344.807,8	60,9
Castilla La Mancha	211.034,5	153.282,5	364.317,0	60.952,9	66.847,3	127.800,2	35,1
Castilla y León	2.708.077,5	889.459,3	3.597.536,8	1.188.218,9	313.710,0	1.501.928,9	41,7
Cataluña	2.944.983,9	1.870.372,8	4.815.356,8	961.761,9	721.040,2	1.682.802,1	34,9
Comunidad de Madrid	1.606.234,1	330.718,9	1.936.953,0	673.584,9	198.120,8	871.705,8	45,0
Comunidad Foral de Navarra	266.799,5	171.462,6	438.262,1	166.932,4	65.899,3	232.831,7	53,1
Comunidad Valenciana	435.011,1	159.356,5	594.367,5	161.281,7	65.163,3	226.445,1	38,1
Extremadura	747.820,5	519.215,6	1.267.036,1	457.969,8	269.946,7	727.916,4	57,5
Galicia	1.897.505,2	830.353,0	2.727.858,2	621.897,7	333.713,7	955.611,4	35,0
Illes Balears	1.454.297,8	586.456,3	2.040.754,0	137.110,3	176.923,0	314.033,3	15,4
Islas Canarias	186.872,5	35.315,8	222.188,4	81.034,4	30.242,7	111.277,0	50,1
La Rioja	176.826,0	134.126,3	310.952,3	102.809,4	58.365,8	161.175,2	51,8
País Vasco	396.745,9	95.040,2	491.786,1	110.516,5	37.760,7	148.277,2	30,2
Principado de Asturias	453.716,3	316.762,4	770.478,8	132.518,7	135.276,2	267.794,8	34,8
Región de Murcia	308.244,3	203.119,4	511.363,7	153.571,3	65.687,0	219.258,2	42,9
ESPAÑA	18.392.446,9	9.345.583,3	27.738.030,2	7.383.293,5	3.841.693,9	11.224.987,3	40,5

Fuente: Inventario Español del Patrimonio Natural y de la Biodiversidad (Mapa Forestal de España)
Actualizaciones a Diciembre de 2014

INVENTARIO NACIONAL DE EROSION DE SUELOS

12.7.1. EROSIÓN LAMINAR Y EN REGUEROS: Superficies y pérdidas de suelo según niveles erosivos, 2014

Provincia	Nivel erosivo (t . ha ⁻¹ .año ⁻¹)	Superficie geográfica		Pérdidas de suelo		Pérdidas medias (t . ha ⁻¹ .año ⁻¹)
		Hectáreas	Porcentaje	t . año ⁻¹	Porcentaje	
A CORUÑA	0 a 5	419.896,3	52,8	610.512,0	4,9	1,5
	5 a 10	96.981,3	12,2	703.014,8	5,7	7,3
	10 a 25	124.472,5	15,7	2.002.055,5	16,1	16,1
	25 a 50	66.410,6	8,4	2.329.735,3	18,8	35,1
	50 a 100	36.788,3	4,6	2.543.079,0	20,5	69,1
	100 a 200	16.214,0	2,0	2.214.175,9	17,8	136,6
	> 200	6.437,2	0,8	2.017.591,1	16,2	313,4
	Superficie Erosionable	767.200,1	96,5	12.420.163,4	100,0	16,2
	Láminas de agua superficiales y humedales	6.282,2	0,8			
	Superficies artificiales	21.556,1	2,7			
	Total	795.038,4	100,0			
ALICANTE	0 a 5	266.807,5	45,9	539.974,3	6,3	2,0
	5 a 10	89.630,7	15,4	642.384,9	7,4	7,2
	10 a 25	87.962,4	15,1	1.379.537,3	16,0	15,7
	25 a 50	37.489,4	6,5	1.312.803,3	15,2	35,0
	50 a 100	20.892,7	3,6	1.455.372,5	16,9	69,7
	100 a 200	11.492,9	2,0	1.599.732,0	18,5	139,2
	> 200	5.472,0	0,9	1.700.523,2	19,7	310,8
	Superficie Erosionable	519.747,7	89,4	8.630.327,5	100,0	16,6
	Láminas de agua superficiales y humedales	10.512,0	1,8			
	Superficies artificiales	51.398,5	8,8			
	Total	581.658,2	100,0			
ALMERÍA	0 a 5	404.577,5	46,1	977.706,2	11,3	2,4
	5 a 10	208.671,9	23,8	1.491.764,3	17,3	7,2
	10 a 25	163.845,4	18,7	2.475.562,3	28,7	15,1
	25 a 50	45.584,1	5,2	1.567.444,3	18,2	34,4
	50 a 100	17.874,1	2,0	1.208.466,7	14,0	67,6
	100 a 200	4.813,9	0,6	638.104,3	7,4	132,6
	> 200	1.020,2	0,1	272.929,8	3,2	267,5
	Superficie Erosionable	846.387,1	96,5	8.631.977,9	100,0	10,2
	Láminas de agua superficiales y humedales	10.391,5	1,2			
	Superficies artificiales	20.710,0	2,4			
	Total	877.488,6	100,0			
ÁVILA	0 a 5	602.841,2	74,9	722.669,1	16,0	1,2
	5 a 10	88.634,6	11,0	629.848,1	13,9	7,1
	10 a 25	70.066,9	8,7	1.077.707,0	23,8	15,4
	25 a 50	19.281,3	2,4	650.081,5	14,4	33,7
	50 a 100	6.322,7	0,8	432.086,9	9,5	68,3
	100 a 200	2.970,5	0,4	414.711,8	9,2	139,6
	> 200	1.816,2	0,2	602.765,9	13,3	331,9
	Superficie Erosionable	791.933,5	98,4	4.529.870,4	100,0	5,7
	Láminas de agua superficiales y humedales	4.389,0	0,6			
	Superficies artificiales	8.692,5	1,1			
	Total	805.015,0	100,0			
BADAJOZ	0 a 5	1.463.085,2	67,2	2.672.914,7	16,8	1,8
	5 a 10	308.457,0	14,2	2.158.708,1	13,6	7,0
	10 a 25	217.614,2	10,0	3.355.358,5	21,2	15,4
	25 a 50	72.151,7	3,3	2.485.722,0	15,7	34,5
	50 a 100	30.457,5	1,4	2.087.584,1	13,2	68,5
	100 a 200	11.960,4	0,6	1.633.893,1	10,3	136,6
	> 200	4.849,9	0,2	1.474.448,8	9,3	304,0
	Superficie Erosionable	2.108.575,8	96,9	15.868.629,3	100,0	7,5
	Láminas de agua superficiales y humedales	45.872,2	2,1			
	Superficies artificiales	22.182,0	1,0			
	Total	2.176.630,1	100,0			
BARCELONA	0 a 5	113.200,6	14,7	341.820,7	1,4	3,0
	5 a 10	160.098,2	20,7	1.184.735,0	5,0	7,4
	10 a 25	221.604,5	28,7	3.481.553,0	14,7	15,7
	25 a 50	77.047,4	10,0	2.644.010,0	11,2	34,3
	50 a 100	50.937,0	6,6	3.654.312,3	15,4	71,7
	100 a 200	39.430,8	5,1	5.514.893,6	23,3	139,9
	> 200	21.141,3	2,7	6.877.981,9	29,0	325,3
	Superficie Erosionable	683.459,7	88,4	23.699.306,5	100,0	34,7
	Láminas de agua superficiales y humedales	3.656,5	0,5			
	Superficies artificiales	85.719,7	11,1			
	Total	772.835,9	100,0			
BURGOS	0 a 5	1.014.500,2	71,0	1.507.552,8	15,8	1,5
	5 a 10	155.428,3	10,9	1.106.407,2	11,6	7,1
	10 a 25	144.982,8	10,2	2.274.952,4	23,9	15,7
	25 a 50	60.056,6	4,2	2.081.477,0	21,9	34,7
	50 a 100	24.227,2	1,7	1.629.518,7	17,1	67,3
	100 a 200	5.679,5	0,4	740.680,5	7,8	130,4
	> 200	694,1	0,1	177.614,0	1,9	255,9
	Superficie Erosionable	1.405.568,6	98,4	9.518.202,6	100,0	6,8
	Láminas de agua superficiales y humedales	3.494,0	0,2			
	Superficies artificiales	20.041,3	1,4			
	Total	1.429.103,9	100,0			

INVENTARIO NACIONAL DE EROSION DE SUELOS

12.7.2. EROSIÓN LAMINAR Y EN REGUEROS: Superficies y pérdidas de suelo según niveles erosivos, 2014 (continuación)

Provincia	Nivel erosivo (t . ha-1.año-1)	Superficie geográfica		Pérdidas de suelo		Pérdidas medias (t . ha ⁻¹ .año ⁻¹)
		Hectáreas	Porcentaje	t . año ⁻¹	Porcentaje	
CÁCERES	0 a 5	1.402.732,5	70,6	2.025.967,7	11,9	1,4
	5 a 10	212.118,8	10,7	1.497.612,1	8,8	7,1
	10 a 25	179.187,7	9,0	2.806.871,8	16,4	15,7
	25 a 50	78.101,0	3,9	2.719.993,0	15,8	34,8
	50 a 100	33.720,7	1,7	2.315.228,0	13,2	68,7
	100 a 200	17.789,4	0,9	2.500.242,4	14,1	140,6
	> 200	11.343,2	0,6	3.617.543,8	19,9	318,9
	Superficie Erosionable superficiales y húmedales	1.934.993,4	97,4	17.483.458,8	100,0	9,0
	Superficies artificiales	36.852,8	1,9			
	Total	14.976,9	0,8			
		1.986.823,2	100,0			
CÁDIZ	0 a 5	197.651,7	26,6	404.567,1	2,4	2,1
	5 a 10	109.758,9	14,8	806.442,2	4,8	7,4
	10 a 25	187.004,4	25,2	3.083.017,0	18,4	16,5
	25 a 50	107.033,6	14,4	3.738.712,6	22,3	34,9
	50 a 100	53.952,3	7,3	3.722.559,0	22,2	69,0
	100 a 200	20.380,7	2,7	2.759.447,2	16,4	135,4
	> 200	7.154,9	1,0	2.267.761,5	13,5	317,0
	Superficie Erosionable superficiales y húmedales	682.936,5	91,8	16.782.506,6	100,0	24,6
	Superficies artificiales	23.256,9	3,1			
	Total	37.394,8	5,0			
		743.588,2	100,0			
CANTABRIA	0 a 5	186.815,0	35,1	409.653,9	3,8	2,2
	5 a 10	119.734,5	22,5	866.630,0	8,0	7,2
	10 a 25	114.574,8	21,5	1.747.734,0	16,1	15,3
	25 a 50	35.506,0	6,7	1.248.243,3	11,5	35,2
	50 a 100	29.546,1	5,6	2.112.711,5	19,5	71,5
	100 a 200	18.802,8	3,5	2.586.691,1	23,8	137,6
	> 200	6.714,4	1,3	1.893.174,8	17,4	282,0
	Superficie Erosionable superficiales y húmedales	511.693,5	96,2	10.864.838,6	100,0	21,2
	Superficies artificiales	7.542,9	1,4			
	Total	12.902,9	2,4			
		532.139,4	100,0			
CASTELLÓN	0 a 5	259.167,4	39,1	678.051,6	4,5	2,6
	5 a 10	175.413,9	26,5	1.252.275,7	8,4	7,1
	10 a 25	95.472,8	14,4	1.386.492,5	9,3	14,5
	25 a 50	33.225,9	5,0	1.200.671,3	8,0	36,1
	50 a 100	33.823,5	5,1	2.432.338,5	16,2	71,9
	100 a 200	26.147,2	3,9	3.667.914,0	24,5	140,3
	> 200	14.057,4	2,1	4.370.616,6	29,2	310,9
	Superficie Erosionable superficiales y húmedales	637.307,9	96,1	14.988.360,3	100,0	23,5
	Superficies artificiales	7.428,7	1,1			
	Total	18.448,7	2,8			
		663.185,3	100,0			
CÓRDOBA	0 a 5	484.625,3	35,2	977.317,7	3,0	2,0
	5 a 10	220.695,6	16,0	1.595.446,8	4,9	7,2
	10 a 25	279.602,5	20,3	4.517.630,0	13,9	16,2
	25 a 50	170.470,2	12,4	6.060.280,9	18,6	35,6
	50 a 100	117.162,2	8,5	8.180.754,0	25,2	69,8
	100 a 200	50.801,9	3,7	6.849.430,3	21,1	134,8
	> 200	14.331,9	1,0	4.349.289,5	13,4	303,5
	Superficie Erosionable superficiales y húmedales	1.337.689,5	97,1	32.530.149,1	100,0	24,3
	Superficies artificiales	15.039,3	1,1			
	Total	24.402,0	1,8			
		1.377.130,9	100,0			
EL HIERRO	0 a 5	13.441,6	50,0	29.766,6	13,5	2,2
	5 a 10	5.517,7	20,5	40.207,6	18,3	7,3
	10 a 25	5.728,9	21,3	86.057,9	39,1	15,0
	25 a 50	1.636,0	6,1	55.002,1	25,0	33,6
	50 a 100	145,1	0,5	8.811,7	4,0	60,8
	100 a 200	2,7	0,0	304,0	0,1	113,4
	> 200					
	Superficie Erosionable superficiales y húmedales	26.471,9	98,5	220.150,0	100,0	8,3
	Superficies artificiales	1,9	0,0			
	Total	398,2	1,5			
		26.872,0	100,0			
FUERTEVENTURA	0 a 5	126.308,7	76,1	152.597,7	22,1	1,2
	5 a 10	18.496,9	11,1	131.241,0	19,0	7,1
	10 a 25	13.269,5	8,0	198.659,9	28,7	15,0
	25 a 50	2.911,9	1,8	97.521,0	14,1	33,5
	50 a 100	523,1	0,3	34.219,6	5,0	65,4
	100 a 200	201,7	0,1	28.076,9	4,1	139,2
	> 200	153,5	0,1	49.350,3	7,1	321,6
	Superficie Erosionable superficiales y húmedales	161.865,3	97,5	691.666,4	100,0	4,3
	Superficies artificiales	856,8	0,5			
	Total	3.251,5	2,0			
		165.973,6	100,0			

INVENTARIO NACIONAL DE EROSION DE SUELOS

12.7.3. EROSIÓN LAMINAR Y EN REGUEROS: Superficies y pérdidas de suelo según niveles erosivos, 2014 (continuación)

Provincia	Nivel erosivo (t. ha ⁻¹ .año ⁻¹)	Superficie geográfica		Pérdidas de suelo		Pérdidas medias (t. ha ⁻¹ .año ⁻¹)
		Hectáreas	Porcentaje	t. año ⁻¹	Porcentaje	
GIRONA	0 a 5	200.476,2	33,9	447.064,8	3,7	2,2
	5 a 10	108.687,6	18,4	789.533,5	6,5	7,3
	10 a 25	137.649,2	23,3	2.201.477,9	18,1	16,0
	25 a 50	65.474,3	11,1	2.272.842,9	18,6	34,7
	50 a 100	29.703,2	5,0	2.029.178,8	16,6	68,3
	100 a 200	12.619,4	2,1	1.738.561,1	14,3	137,8
	> 200	7.422,2	1,3	2.716.227,4	22,3	366,0
	Superficie Erosionable	562.032,0	95,1	12.194.886,4	100,0	21,7
	Láminas de agua superficiales y humedales	2.419,5	0,4			
	Superficies artificiales	26.537,3	4,5			
Total	590.988,9	100,0				
GRAN CANARIA	0 a 5	68.731,8	44,1	100.476,8	6,6	1,5
	5 a 10	25.007,7	16,0	183.093,0	12,1	7,3
	10 a 25	34.285,9	22,0	544.361,0	35,9	15,9
	25 a 50	11.136,7	7,1	377.880,4	24,9	33,9
	50 a 100	3.040,1	2,0	200.436,5	13,2	65,9
	100 a 200	732,8	0,5	96.010,9	6,3	131,0
	> 200	54,4	0,0	12.756,1	0,8	234,7
	Superficie Erosionable	142.989,3	91,7	1.515.014,7	100,0	10,6
	Láminas de agua superficiales y humedales	435,8	0,3			
	Superficies artificiales	12.585,9	8,1			
Total	156.011,0	100,0				
GRANADA	0 a 5	431.209,9	34,1	1.019.216,9	3,5	2,4
	5 a 10	240.207,8	19,0	1.747.056,4	6,0	7,3
	10 a 25	298.024,3	23,6	4.730.046,0	16,1	15,9
	25 a 50	128.492,5	10,2	4.476.331,2	15,3	34,8
	50 a 100	72.923,4	5,8	5.091.084,8	17,4	69,8
	100 a 200	40.277,2	3,2	5.584.196,5	19,1	138,6
	> 200	21.042,9	1,7	6.668.971,4	22,8	316,9
	Superficie Erosionable	1.232.177,9	97,4	29.316.903,3	100,0	23,8
	Láminas de agua superficiales y humedales	7.348,8	0,6			
	Superficies artificiales	25.168,9	2,0			
Total	1.264.695,7	100,0				
HUELVA	0 a 5	699.343,2	69,0	1.118.720,0	17,4	1,6
	5 a 10	112.238,8	11,1	781.273,0	12,1	7,0
	10 a 25	69.963,7	6,9	1.083.479,1	16,8	15,5
	25 a 50	31.253,4	3,1	1.100.942,3	17,1	35,2
	50 a 100	16.561,7	1,6	1.131.940,9	17,6	68,4
	100 a 200	5.303,7	0,5	709.395,8	11,0	133,8
	> 200	1.644,7	0,2	523.713,6	8,1	318,4
	Superficie Erosionable	936.309,2	92,4	6.449.464,6	100,0	6,9
	Láminas de agua superficiales y humedales	51.524,6	5,1			
	Superficies artificiales	24.967,4	2,5			
Total	1.012.801,2	100,0				
ILLES BALEARS	0 a 5	288.215,1	57,7	462.119,5	9,1	1,6
	5 a 10	74.668,2	15,0	527.993,8	10,4	7,1
	10 a 25	64.836,4	13,0	1.015.424,8	20,1	15,7
	25 a 50	26.621,1	5,3	925.350,5	18,3	34,8
	50 a 100	12.906,9	2,6	885.165,6	17,5	68,6
	100 a 200	4.622,4	0,9	622.822,4	12,3	134,7
	> 200	1.771,0	0,4	620.153,6	12,3	350,2
	Superficie Erosionable	473.641,1	94,9	5.059.030,2	100,0	10,7
	Láminas de agua superficiales y humedales	3.996,4	0,8			
	Superficies artificiales	21.528,6	4,3			
Total	499.166,1	100,0				
JAÉN	0 a 5	352.962,9	26,2	923.520,8	2,2	2,6
	5 a 10	234.308,7	17,4	1.689.786,6	4,0	7,2
	10 a 25	289.600,7	21,5	4.708.305,7	11,1	16,3
	25 a 50	189.977,2	14,1	6.772.542,2	15,9	35,7
	50 a 100	148.643,8	11,0	10.491.953,6	24,7	70,6
	100 a 200	79.693,4	5,9	10.853.504,3	25,5	136,2
	> 200	24.375,9	1,8	7.062.489,1	16,6	289,7
	Superficie Erosionable	1.319.562,7	97,8	42.502.102,3	100,0	32,2
	Láminas de agua superficiales y humedales	12.592,3	0,9			
	Superficies artificiales	17.454,2	1,3			
Total	1.349.609,1	100,0				
LA GOMERA	0 a 5	18.054,4	48,8	19.910,3	7,4	1,1
	5 a 10	8.452,0	22,9	62.771,1	23,3	7,4
	10 a 25	8.745,2	23,7	126.945,8	47,1	14,5
	25 a 50	736,5	2,0	26.268,1	9,7	35,7
	50 a 100	464,5	1,3	30.865,5	11,4	66,4
	100 a 200	26,6	0,1	2.970,0	1,1	111,6
	> 200					
	Superficie Erosionable	36.479,3	98,7	269.730,7	100,0	7,4
	Láminas de agua superficiales y humedales	49,0	0,1			
	Superficies artificiales	447,7	1,2			
Total	36.976,0	100,0				

INVENTARIO NACIONAL DE EROSION DE SUELOS

12.7.4 EROSIÓN LAMINAR Y EN REGUEROS: Superficies y pérdidas de suelo según niveles erosivos, 2014 (continuación)

Provincia	Nivel erosivo (t. ha ⁻¹ .año ⁻¹)	Superficie geográfica		Pérdidas de suelo		Pérdidas medias (t. ha ⁻¹ .año ⁻¹)
		Hectáreas	Porcentaje	t. año ⁻¹	Porcentaje	
LA PALMA	0 a 5	15.789,3	22,3	30.603,9	2,3	1,9
	5 a 10	12.782,3	18,1	95.979,6	7,3	7,5
	10 a 25	25.545,4	36,1	420.974,4	31,8	16,5
	25 a 50	11.317,4	16,0	375.535,2	28,4	33,2
	50 a 100	2.636,2	3,7	181.575,0	13,7	68,9
	100 a 200	1.160,5	1,6	157.517,1	11,9	135,7
	> 200	235,0	0,3	60.314,4	4,6	256,7
	Superficie Erosionable	69.465,9	98,1	1.322.499,6	100,0	19,0
	Láminas de agua superficiales y humedales	36,3	0,1			
	Superficies artificiales	1.330,7	1,9			
Total	70.833,0	100,0				
LA RIOJA	0 a 5	229.656,5	45,5	491.901,3	7,8	2,1
	5 a 10	94.593,5	18,8	680.105,5	10,8	7,2
	10 a 25	100.622,3	19,9	1.595.441,0	25,3	15,9
	25 a 50	44.077,8	8,7	1.527.656,5	24,2	34,7
	50 a 100	18.451,9	3,7	1.247.097,2	19,8	67,6
	100 a 200	4.435,1	0,9	577.132,0	9,2	130,1
	> 200	617,6	0,1	185.515,9	2,9	300,4
	Superficie Erosionable	492.454,6	97,6	6.304.849,4	100,0	12,8
	Láminas de agua superficiales y humedales	2.404,6	0,5			
	Superficies artificiales	9.667,8	1,9			
Total	504.526,9	100,0				
LANZAROTE	0 a 5	62.030,4	73,3	35.129,6	8,6	0,6
	5 a 10	5.336,6	6,3	38.440,6	9,4	7,2
	10 a 25	6.613,3	7,8	106.977,1	26,3	16,2
	25 a 50	3.182,0	3,8	109.916,7	27,0	34,5
	50 a 100	1.438,6	1,7	96.771,5	23,8	67,3
	100 a 200	156,4	0,2	18.597,8	4,6	118,9
	> 200	5,1	0,0	1.256,5	0,3	244,9
	Superficie Erosionable	78.762,5	93,1	407.089,7	100,0	5,2
	Láminas de agua superficiales y humedales	96,7	0,1			
	Superficies artificiales	5.733,8	6,8			
Total	84.593,0	100,0				
LEÓN	0 a 5	946.916,6	60,8	1.447.502,4	12,5	1,5
	5 a 10	275.713,2	17,7	1.984.082,0	17,1	7,2
	10 a 25	228.757,3	14,7	3.439.780,8	29,7	15,0
	25 a 50	40.635,3	2,6	1.354.319,6	11,7	33,3
	50 a 100	14.205,3	0,9	994.401,9	8,6	70,0
	100 a 200	8.422,1	0,5	1.170.088,8	10,1	138,9
	> 200	3.839,3	0,3	1.190.468,2	10,3	310,1
	Superficie Erosionable	1.518.489,0	97,5	11.580.643,7	100,0	7,6
	Láminas de agua superficiales y humedales	7.192,7	0,5			
	Superficies artificiales	32.403,3	2,1			
Total	1.558.085,1	100,0				
LLEIDA	0 a 5	450.174,0	37,0	984.472,7	4,4	2,2
	5 a 10	269.771,8	22,2	1.961.892,4	8,8	7,3
	10 a 25	284.458,4	23,4	4.360.985,0	19,6	15,3
	25 a 50	95.923,8	7,9	3.329.158,8	14,9	34,7
	50 a 100	54.905,6	4,5	3.865.279,0	17,3	70,4
	100 a 200	29.173,1	2,4	3.986.815,3	17,9	136,7
	> 200	11.826,9	1,0	3.807.945,4	17,1	322,0
	Superficie Erosionable	1.196.233,5	98,3	22.296.548,6	100,0	18,6
	Láminas de agua superficiales y humedales	9.024,1	0,7			
	Superficies artificiales	11.999,5	1,0			
Total	1.217.257,0	100,0				
LUGO	0 a 5	515.653,2	52,3	795.944,2	3,8	1,5
	5 a 10	142.358,0	14,4	1.025.437,4	5,0	7,2
	10 a 25	156.781,3	15,9	2.499.170,1	12,1	15,9
	25 a 50	75.113,7	7,6	2.618.636,2	12,6	34,9
	50 a 100	39.903,8	4,1	2.778.185,6	13,4	69,6
	100 a 200	23.244,1	2,4	3.254.045,6	15,7	140,0
	> 200	18.932,9	1,9	7.753.858,0	37,4	409,5
	Superficie Erosionable	971.987,0	98,6	20.725.277,0	100,0	21,3
	Láminas de agua superficiales y humedales	4.805,5	0,5			
	Superficies artificiales	8.827,0	0,9			
Total	985.619,5	100,0				
MADRID	0 a 5	480.705,6	59,9	686.265,0	11,5	1,4
	5 a 10	91.127,2	11,4	636.400,4	10,7	7,0
	10 a 25	76.577,8	9,5	1.172.612,8	19,7	15,3
	25 a 50	29.825,1	3,7	1.045.587,0	17,5	35,1
	50 a 100	18.006,4	2,2	1.226.255,9	20,6	68,1
	100 a 200	5.787,7	0,7	767.054,5	12,9	132,5
	> 200	1.463,5	0,2	426.043,9	7,2	291,1
	Superficie Erosionable	703.493,2	87,6	5.960.219,5	100,0	8,5
	Láminas de agua superficiales y humedales	7.024,3	0,9			
	Superficies artificiales	92.251,8	11,5			
Total	802.769,4	100,0				

INVENTARIO NACIONAL DE EROSION DE SUELOS

12.7.5. EROSIÓN LAMINAR Y EN REGUEROS: Superficies y pérdidas de suelo según niveles erosivos, 2014 (continuación)

Provincia	Nivel erosivo (t . ha-1.año-1)	Superficie geográfica		Pérdidas de suelo		Pérdidas medias (t . ha ⁻¹ año ⁻¹)
		Hectáreas	Porcentaje	t . año ⁻¹	Porcentaje	
MÁLAGA	0 a 5	108.819,1	14,9	219.719,6	0,6	2,0
	5 a 10	93.238,5	12,8	693.595,5	1,9	7,4
	10 a 25	181.970,4	24,9	3.016.031,6	8,4	16,6
	25 a 50	114.000,7	15,6	3.996.159,9	11,1	35,1
	50 a 100	81.554,0	11,2	5.861.620,1	16,3	71,9
	100 a 200	68.670,9	9,4	9.665.091,4	26,9	140,8
	> 200	37.997,6	5,2	12.487.953,6	34,8	328,7
	Superficie Erosionable	686.251,2	93,9	35.940.171,7	100,0	52,4
	Láminas de agua superficiales y humedales	6.936,5	1,0			
	Superficies artificiales	37.479,5	5,1			
	Total	730.667,1	100,0			
	MURCIA	0 a 5	513.232,7	45,4	1.136.231,6	5,9
5 a 10		217.849,2	19,3	1.555.694,5	8,0	7,1
10 a 25		199.535,9	17,6	3.124.984,9	16,1	15,7
25 a 50		82.834,0	7,3	2.884.926,0	14,9	34,8
50 a 100		49.029,4	4,3	3.444.607,9	17,8	70,3
100 a 200		27.432,5	2,4	3.770.662,1	19,4	137,5
> 200		10.923,5	1,0	3.476.519,1	17,9	318,3
Superficie Erosionable		1.100.837,0	97,3	19.393.626,0	100,0	17,6
Láminas de agua superficiales y humedales		5.799,5	0,5			
Superficies artificiales		24.623,7	2,2			
Total		1.131.260,3	100,0			
NAVARRA		0 a 5	489.720,1	47,1	959.168,0	5,9
	5 a 10	179.761,5	17,3	1.292.550,4	7,9	7,2
	10 a 25	191.636,7	18,4	3.035.917,1	18,5	15,8
	25 a 50	88.228,3	8,5	3.080.017,0	18,8	34,9
	50 a 100	46.645,8	4,5	3.218.835,3	19,7	69,0
	100 a 200	17.697,7	1,7	2.373.054,1	14,5	134,1
	> 200	6.252,7	0,6	2.416.390,1	14,8	386,5
	Superficie Erosionable	1.019.942,6	98,2	16.375.932,0	100,0	16,1
	Láminas de agua superficiales y humedales	3.846,1	0,4			
	Superficies artificiales	15.280,4	1,5			
	Total	1.039.069,1	100,0			
	OURENSE	0 a 5	532.588,4	73,2	762.495,1	15,1
5 a 10		85.485,0	11,8	599.937,8	11,9	7,0
10 a 25		55.371,5	7,6	843.754,8	16,7	15,2
25 a 50		18.982,8	2,6	660.678,4	13,1	34,8
50 a 100		9.978,1	1,4	689.939,1	13,6	69,2
100 a 200		4.345,3	0,6	593.968,3	11,7	136,7
> 200		2.483,1	0,3	907.471,7	17,9	365,5
Superficie Erosionable		709.234,3	97,5	5.058.245,2	100,0	7,1
Láminas de agua superficiales y humedales		7.494,4	1,0			
Superficies artificiales		10.609,9	1,5			
Total		727.338,5	100,0			
PALENCIA		0 a 5	604.023,7	75,0	902.707,1	20,7
	5 a 10	83.075,2	10,3	587.224,7	13,5	7,1
	10 a 25	67.662,5	8,4	1.047.894,4	24,1	15,5
	25 a 50	24.552,8	3,1	850.061,2	19,5	34,6
	50 a 100	9.938,5	1,2	666.523,5	15,3	67,1
	100 a 200	1.992,7	0,3	255.072,2	5,9	128,0
	> 200	189,1	0,0	49.344,5	1,1	261,0
	Superficie Erosionable	791.434,5	98,3	4.358.827,5	100,0	5,5
	Láminas de agua superficiales y humedales	3.198,3	0,4			
	Superficies artificiales	10.618,4	1,3			
	Total	805.251,2	100,0			
	PONTEVEDRA	0 a 5	324.174,5	72,1	365.450,1	10,5
5 a 10		24.448,6	5,4	175.363,6	5,0	7,2
10 a 25		39.473,1	8,8	659.189,8	18,9	16,7
25 a 50		28.007,9	6,2	984.608,0	28,2	35,2
50 a 100		13.305,5	3,0	897.454,2	25,7	67,5
100 a 200		2.757,7	0,6	353.816,6	10,1	128,3
> 200		228,1	0,1	55.941,4	1,6	245,3
Superficie Erosionable		432.395,4	96,2	3.491.823,7	100,0	8,1
Láminas de agua superficiales y humedales		2.750,9	0,6			
Superficies artificiales		14.304,8	3,2			
Total		449.451,0	100,0			
PRINCIPADO DE ASTURIAS		0 a 5	432.468,5	40,8	980.744,5	5,4
	5 a 10	209.467,3	19,8	1.508.963,0	8,3	7,2
	10 a 25	224.647,8	21,2	3.530.271,7	19,5	15,7
	25 a 50	80.608,5	7,6	2.797.198,7	15,4	34,7
	50 a 100	54.432,1	5,1	3.871.308,6	21,3	71,1
	100 a 200	29.343,5	2,8	3.970.125,4	21,9	135,3
	> 200	5.826,5	0,6	1.478.718,1	8,2	253,8
	Superficie Erosionable	1.036.794,4	97,8	18.137.329,9	100,0	17,5
	Láminas de agua superficiales y humedales	4.367,7	0,4			
	Superficies artificiales	19.195,1	1,8			
	Total	1.060.357,1	100,0			

INVENTARIO NACIONAL DE EROSION DE SUELOS

12.7.6. EROSIÓN LAMINAR Y EN REGUEROS: Superficies y pérdidas de suelo según niveles erosivos, 2014 (conclusión)

Provincia	Nivel erosivo (t. ha-1.año-1)	Superficie geográfica		Pérdidas de suelo		Pérdidas medias (t. ha ⁻¹ año ⁻¹)
		Hectáreas	Porcentaje	t. año ⁻¹	Porcentaje	
SALAMANCA	0 a 5	1.055.576,1	85,5	963.978,8	21,3	0,9
	5 a 10	76.007,6	6,2	534.133,1	11,8	7,0
	10 a 25	52.680,3	4,3	806.809,8	17,8	15,3
	25 a 50	15.928,2	1,3	547.317,6	12,1	34,4
	50 a 100	6.732,8	0,6	463.564,1	10,3	68,9
	100 a 200	2.907,3	0,2	398.725,5	8,8	137,2
	> 200	1.707,2	0,1	807.569,9	17,9	473,0
	Superficie Erosionable	1.211.539,4	98,1	4.522.098,8	100,0	3,7
	Láminas de agua superficiales y humedales	10.232,7	0,8			
	Superficies artificiales	13.222,6	1,1			
	Total	1.234.994,6	100,0			
SEGOVIA	0 a 5	595.552,2	86,0	602.304,0	36,8	1,0
	5 a 10	46.939,0	6,8	328.899,4	20,1	7,0
	10 a 25	30.081,3	4,4	449.107,5	27,5	14,9
	25 a 50	5.787,3	0,8	191.225,8	11,7	33,0
	50 a 100	914,1	0,1	57.638,8	3,5	63,1
	100 a 200	51,2	0,0	6.116,1	0,4	119,4
	> 200	0,3	- 0,00	68,0	- 0,00	219,3
	Superficie Erosionable	679.325,4	98,1	1.635.359,6	100,0	2,4
	Láminas de agua superficiales y humedales	1.071,2	0,2			
	Superficies artificiales	11.878,8	1,7			
	Total	692.275,3	100,0			
SEVILLA	0 a 5	688.884,7	49,1	1.340.347,9	6,2	2,0
	5 a 10	227.370,1	16,2	1.606.037,4	7,5	7,1
	10 a 25	181.861,7	13,0	2.901.130,6	13,5	16,0
	25 a 50	112.617,7	8,0	4.005.422,9	18,6	35,6
	50 a 100	67.622,4	4,8	4.664.605,5	21,7	69,0
	100 a 200	27.835,4	2,0	3.793.701,7	17,6	136,3
	> 200	10.345,2	0,7	3.213.041,5	14,9	310,6
	Superficie Erosionable	1.316.537,3	93,8	21.524.287,3	100,0	16,4
	Láminas de agua superficiales y humedales	32.742,1	2,3			
	Superficies artificiales	54.329,3	3,9			
	Total	1.403.608,7	100,0			
TARRAGONA	0 a 5	226.904,1	36,0	537.340,5	3,9	2,4
	5 a 10	124.956,4	19,8	891.866,9	6,5	7,1
	10 a 25	112.025,2	17,8	1.772.189,5	12,9	15,8
	25 a 50	61.301,5	9,7	2.177.126,9	15,8	35,5
	50 a 100	43.197,4	6,9	3.031.818,0	22,0	70,2
	100 a 200	22.623,9	3,6	3.104.810,9	22,5	137,2
	> 200	7.840,7	1,2	2.274.527,0	16,5	290,1
	Superficie Erosionable	598.849,1	95,0	13.789.679,7	100,0	23,0
	Láminas de agua superficiales y humedales	9.418,8	1,5			
	Superficies artificiales	22.018,5	3,5			
	Total	630.286,3	100,0			
TENERIFE	0 a 5	56.942,4	28,0	159.494,7	6,6	2,8
	5 a 10	50.701,0	24,9	370.792,1	15,4	7,3
	10 a 25	59.742,3	29,4	925.669,7	38,3	15,5
	25 a 50	15.005,3	7,4	500.016,7	20,7	33,3
	50 a 100	4.645,4	2,3	317.983,1	13,2	68,5
	100 a 200	951,9	0,5	115.493,7	4,8	121,3
	> 200	90,3	0,0	24.909,3	1,0	275,9
	Superficie Erosionable	188.078,6	92,5	2.414.359,3	100,0	12,8
	Láminas de agua superficiales y humedales	82,3	0,0			
	Superficies artificiales	15.275,5	7,5			
	Total	203.436,4	100,0			
VALENCIA	0 a 5	506.454,3	46,9	1.125.945,1	8,9	2,2
	5 a 10	221.571,1	20,5	1.578.234,2	12,4	7,1
	10 a 25	164.091,0	15,2	2.524.930,5	19,9	15,4
	25 a 50	66.327,2	6,1	2.315.399,4	18,3	34,9
	50 a 100	34.483,9	3,2	2.375.097,8	18,7	68,9
	100 a 200	12.732,0	1,2	1.711.093,1	13,5	134,4
	> 200	3.473,9	0,3	1.053.095,2	8,3	303,2
	Superficie Erosionable	1.009.133,3	93,4	12.683.795,2	100,0	12,6
	Láminas de agua superficiales y humedales	12.646,4	1,2			
	Superficies artificiales	58.829,0	5,4			
	Total	1.080.608,7	100,0			
VALLADOLID	0 a 5	719.808,1	88,8	688.996,3	42,6	1,0
	5 a 10	40.068,8	4,9	277.879,1	17,2	6,9
	10 a 25	25.721,8	3,2	392.752,8	24,3	15,3
	25 a 50	6.153,2	0,8	203.975,8	12,6	33,2
	50 a 100	838,9	0,1	51.651,3	3,2	61,6
	100 a 200	29,3	0,0	3.363,2	0,2	114,9
	> 200	0,0	0,0	0,0	0,0	0,0
	Superficie Erosionable	792.620,0	97,7	1.618.618,4	100,0	2,0
	Láminas de agua superficiales y humedales	1.488,5	0,2			
	Superficies artificiales	16.940,5	2,1			
	Total	811.049,0	100,0			
ZAMORA	0 a 5	853.008,3	80,8	1.029.733,9	28,8	1,2
	5 a 10	98.957,1	9,4	697.467,6	19,5	7,1
	10 a 25	57.486,6	5,4	849.122,3	23,8	14,8
	25 a 50	11.133,9	1,1	375.258,3	10,5	33,7
	50 a 100	3.619,5	0,3	247.292,8	6,9	68,3
	100 a 200	1.337,1	0,1	181.735,1	5,1	135,9
	> 200	574,0	0,1	192.693,9	5,4	335,7
	Superficie Erosionable	1.026.116,5	97,2	3.573.303,9	100,0	3,5
	Láminas de agua superficiales y humedales	16.532,8	1,6			
	Superficies artificiales	13.477,1	1,3			
	Total	1.056.126,4	100,0			

INVENTARIO NACIONAL

12.7.13. EROSIÓN EN CÁRCAVAS Y BARRANCOS: Superficies de zonas de erosión en cárcavas y barrancos según niveles de erosión laminar y en regueros, 2014

Provincia	Nivel erosivo (t . ha-1.año-1)	Superficie erosionable (ha)	Superficie de erosión en cárcavas y barrancos	
			Hectáreas	Porcentaje ⁽¹⁾
A CORUÑA	0 a 5	419.896,3	398,0	0,1
	5 a 10	96.981,3	93,3	0,1
	10 a 25	124.472,5	70,4	0,1
	25 a 50	66.410,6	17,6	0,0
	50 a 100	36.788,3	9,6	0,0
	100 a 200	16.214,0	7,1	0,0
	> 200	6.437,2	12,2	0,2
	Superficie Erosionable	767.200,1	608,2	0,1
ALICANTE	0 a 5	266.807,5	1.410,9	0,5
	5 a 10	89.630,7	1.338,1	1,5
	10 a 25	87.962,4	454,5	0,5
	25 a 50	37.489,4	167,7	0,5
	50 a 100	20.892,7	4.028,6	19,3
	100 a 200	11.492,9	30,6	0,3
	> 200	5.472,0	4,7	0,1
	Superficie Erosionable	519.747,7	7.435,1	1,4
ALMERIA	0 a 5	404.577,5	21.582,9	5,3
	5 a 10	208.671,9	11.226,9	5,4
	10 a 25	163.845,4	4.713,5	2,9
	25 a 50	45.584,1	693,6	1,5
	50 a 100	17.874,1	182,2	1,0
	100 a 200	4.813,9	22,4	0,5
	> 200	1.020,2	2,5	0,3
	Superficie Erosionable	846.387,1	38.423,9	4,5
ÁVILA	0 a 5	602.841,2	2.025,3	0,3
	5 a 10	88.634,6	102,2	0,1
	10 a 25	70.066,9	75,6	0,1
	25 a 50	19.281,3	12,0	0,1
	50 a 100	6.322,7	0,7	0,0
	100 a 200	2.970,5	0,1	-0,0
	> 200	1.816,2	0,0	0,0
	Superficie Erosionable	791.933,5	2.215,9	0,3
BADAJOZ	0 a 5	1.463.085,2	6.824,2	0,5
	5 a 10	308.457,0	2.075,1	0,7
	10 a 25	217.614,2	436,1	0,2
	25 a 50	72.151,7	31,1	0,0
	50 a 100	30.457,5	8,4	0,0
	100 a 200	11.960,4	0,9	0,0
	> 200	4.849,9	0,0	0,0
	Superficie Erosionable	2.108.575,8	9.375,8	0,4
BARCELONA	0 a 5	113.200,6	330,0	0,3
	5 a 10	160.098,2	747,5	0,5
	10 a 25	221.604,5	817,6	0,4
	25 a 50	77.047,4	127,7	0,2
	50 a 100	50.937,0	85,1	0,2
	100 a 200	39.430,8	45,0	0,1
	> 200	21.141,3	12,7	0,1
	Superficie Erosionable	683.459,7	2.165,5	0,3
BURGOS	0 a 5	1.014.500,2	11.265,5	1,1
	5 a 10	155.428,3	507,1	0,3
	10 a 25	144.982,8	814,2	0,6
	25 a 50	60.056,6	481,3	0,8
	50 a 100	24.227,2	198,9	0,8
	100 a 200	5.679,5	22,1	0,4
	> 200	694,1	0,8	0,1
	Superficie Erosionable	1.405.568,6	13.289,8	1,0
CÁCERES	0 a 5	1.402.732,5	5.742,9	0,4
	5 a 10	212.118,8	3.578,9	1,7
	10 a 25	179.187,7	2.842,1	1,6
	25 a 50	78.101,0	998,6	1,3
	50 a 100	33.720,7	108,7	0,3
	100 a 200	17.789,4	13,3	0,1
	> 200	11.343,2	4,8	0,0
	Superficie Erosionable	1.934.993,4	13.289,3	0,7
CÁDIZ	0 a 5	197.651,7	70,3	0,0
	5 a 10	109.758,9	88,3	0,1
	10 a 25	187.004,4	165,0	0,1
	25 a 50	107.033,6	95,3	0,1
	50 a 100	53.952,3	62,4	0,1
	100 a 200	20.380,7	36,8	0,2
	> 200	7.154,9	10,4	0,2
	Superficie Erosionable	682.936,5	528,4	0,1
CANTABRIA	0 a 5	186.815,0	741,2	0,4
	5 a 10	119.734,5	769,9	0,6
	10 a 25	114.574,8	926,7	0,8
	25 a 50	35.506,0	34,3	0,1
	50 a 100	29.546,1	3,3	0,0
	100 a 200	18.802,8	18,5	0,1
	> 200	6.714,4	42,4	0,6
	Superficie Erosionable	511.693,5	2.536,3	0,5
CASTELLÓN	0 a 5	259.167,4	864,8	39,2
	5 a 10	175.413,9	844,1	38,3
	10 a 25	95.472,8	445,7	20,2
	25 a 50	33.225,9	16,9	0,8
	50 a 100	33.823,5	5,3	0,2
	100 a 200	26.147,2	13,4	0,6
	> 200	14.057,4	15,8	0,7
	Superficie Erosionable	637.307,9	2.205,9	100,0

(1) Los porcentajes están referidos a cada nivel erosivo

INVENTARIO NACIONAL

12.7.14. EROSIÓN EN CÁRCAVAS Y BARRANCOS: Superficies de zonas de erosión en cárcavas y barrancos según niveles de erosión laminar y en regueros, 2014 (continuación)

Provincia	Nivel erosivo (t. ha-1.año-1)	Superficie erosionable (ha)	Superficie de erosión en cárcavas y barrancos	
			Hectáreas	Porcentaje ⁽¹⁾
CÓRDOBA	0 a 5	484.625,3	3.177,9	0,7
	5 a 10	220.695,6	5.204,5	2,4
	10 a 25	279.602,5	4.612,9	1,7
	25 a 50	170.470,2	581,9	0,3
	50 a 100	117.162,2	385,8	0,3
	100 a 200	50.801,9	210,6	0,4
	> 200	14.331,9	31,0	0,2
	Superficie Erosionable	1.337.689,5	14.204,6	1,1
EL HIERRO	0 a 5	13.441,6	131,1	1,0
	5 a 10	5.517,7	89,1	1,6
	10 a 25	5.728,9	6,6	0,1
	25 a 50	1.636,0	0,0	0,0
	50 a 100	145,1	0,0	0,0
	100 a 200	2,7	0,0	0,0
	> 200	0,0	0,0	0,0
	Superficie Erosionable	26.471,9	226,9	0,9
FUERTEVENTURA	0 a 5	126.308,7	13.141,8	10,4
	5 a 10	18.496,9	6.850,1	37,0
	10 a 25	13.269,5	4.120,6	31,1
	25 a 50	2.911,9	427,9	14,7
	50 a 100	523,1	70,7	13,5
	100 a 200	201,7	33,4	16,6
	> 200	153,5	37,6	24,5
	Superficie Erosionable	161.865,3	24.682,1	15,3
GIRONA	0 a 5	200.476,2	3.114,2	1,6
	5 a 10	108.687,6	2.129,1	2,0
	10 a 25	137.649,2	1.125,2	0,8
	25 a 50	65.474,3	183,8	0,3
	50 a 100	29.703,2	39,1	0,1
	100 a 200	12.619,4	2,6	0,0
	> 200	7.422,2	5,1	0,1
	Superficie Erosionable	562.032,0	6.598,9	1,2
GRAN CANARIA	0 a 5	68.731,8	1.634,6	2,4
	5 a 10	25.007,7	256,8	1,0
	10 a 25	34.285,9	143,4	0,4
	25 a 50	11.136,7	22,6	0,2
	50 a 100	3.040,1	1,4	0,1
	100 a 200	732,8	0,0	0,0
	> 200	54,4	0,0	0,0
	Superficie Erosionable	142.989,3	2.058,8	1,4
GRANADA	0 a 5	431.209,9	20.005,4	4,6
	5 a 10	240.207,8	13.831,7	5,8
	10 a 25	298.024,3	14.679,8	4,9
	25 a 50	128.492,5	3.679,6	2,9
	50 a 100	72.923,4	641,5	0,9
	100 a 200	40.277,2	255,6	0,6
	> 200	21.042,9	223,5	1,1
	Superficie Erosionable	1.232.177,9	53.317,1	4,3
HUELVA	0 a 5	699.343,2	13.512,8	1,9
	5 a 10	112.238,8	4.223,6	3,8
	10 a 25	69.963,7	1.127,3	1,6
	25 a 50	31.253,4	145,1	0,5
	50 a 100	16.561,7	75,9	0,5
	100 a 200	5.303,7	9,1	0,2
	> 200	1.644,7	0,6	0,0
	Superficie Erosionable	936.309,2	19.094,5	2,0
ILLES BALEARS	0 a 5	288.215,1	1.842,8	0,6
	5 a 10	74.668,2	467,1	0,6
	10 a 25	64.836,4	323,4	0,5
	25 a 50	26.621,1	83,8	0,3
	50 a 100	12.906,9	15,9	0,1
	100 a 200	4.622,4	4,6	0,1
	> 200	1.771,0	2,5	0,1
	Superficie Erosionable	473.641,1	2.740,1	0,6
JAÉN	0 a 5	352.962,9	3.003,9	0,9
	5 a 10	234.308,7	3.625,4	1,6
	10 a 25	289.600,7	3.022,2	1,0
	25 a 50	189.977,2	741,4	0,4
	50 a 100	148.643,8	40,0	0,0
	100 a 200	79.693,4	164,0	0,2
	> 200	24.375,9	3,0	0,0
	Superficie Erosionable	1.319.562,7	10.599,9	0,8
LA GOMERA	0 a 5	18.054,4	67,0	0,4
	5 a 10	8.452,0	29,6	0,4
	10 a 25	8.745,2	10,1	0,1
	25 a 50	736,5	0,4	0,1
	50 a 100	464,5	0,0	0,0
	100 a 200	26,6	0,0	0,0
	> 200	0,0	0,0	0,0
	Superficie Erosionable	36.479,3	107,0	0,3

(1) Los porcentajes están referidos a cada nivel erosivo

INVENTARIO NACIONAL

**12.7.15. EROSIÓN EN CÁRCAVAS Y BARRANCOS: Superficies de zonas de erosión
en cárcavas y barrancos según niveles de erosión laminar y en regueros, 2014
(continuación)**

Provincia	Nivel erosivo (t. ha-1.año-1)	Superficie erosionable (ha)	Superficie de erosión en cárcavas y barrancos	
			Hectáreas	Porcentaje ⁽¹⁾
LA PALMA	0 a 5	15.789,3	96,1	0,6
	5 a 10	12.782,3	0,2	- 0,00
	10 a 25	25.545,4	1,3	0,0
	25 a 50	11.317,4	4,6	0,0
	50 a 100	2.636,2	0,9	0,0
	100 a 200	1.160,5	0,1	0,0
	> 200	235,0	0,0	0,0
	Superficie Erosionable	69.465,9	103,2	0,2
LA RIOJA	0 a 5	229.656,5	9.558,1	4,2
	5 a 10	94.593,5	3.599,3	3,8
	10 a 25	100.622,3	3.857,0	3,8
	25 a 50	44.077,8	1.621,2	3,7
	50 a 100	18.451,9	523,4	2,8
	100 a 200	4.435,1	135,5	3,1
	> 200	617,6	15,9	2,6
	Superficie Erosionable	492.454,6	19.310,3	3,9
LANZAROTE	0 a 5	62.030,4	420,4	0,7
	5 a 10	5.336,6	511,4	9,6
	10 a 25	6.613,3	855,0	12,9
	25 a 50	3.182,0	385,1	12,1
	50 a 100	1.438,6	229,2	15,9
	100 a 200	156,4	17,3	11,1
	> 200	5,1	0,0	0,0
	Superficie Erosionable	78.762,5	2.418,3	3,1
LEÓN	0 a 5	946.916,6	1.771,5	0,2
	5 a 10	275.713,2	503,4	0,2
	10 a 25	228.757,3	285,6	0,1
	25 a 50	40.635,3	48,2	0,1
	50 a 100	14.205,3	63,9	0,5
	100 a 200	8.422,1	40,1	0,5
	> 200	3.839,3	1,8	0,1
	Superficie Erosionable	1.518.489,0	2.714,4	0,2
LLEIDA	0 a 5	450.174,0	1.588,9	24,1
	5 a 10	269.771,8	1.859,8	28,2
	10 a 25	284.458,4	2.480,8	37,6
	25 a 50	95.923,8	356,3	5,4
	50 a 100	54.905,6	168,9	2,6
	100 a 200	29.173,1	123,3	1,9
	> 200	11.826,9	26,5	0,4
	Superficie Erosionable	1.196.233,5	6.604,4	0,6
LUGO	0 a 5	515.653,2	1.571,3	0,3
	5 a 10	142.358,0	1.051,6	0,7
	10 a 25	156.781,3	1.238,3	0,8
	25 a 50	75.113,7	370,3	0,5
	50 a 100	39.903,8	63,8	0,2
	100 a 200	23.244,1	12,4	0,1
	> 200	18.932,9	9,1	0,1
	Superficie Erosionable	971.987,0	4.316,7	0,4
MADRID	0 a 5	480.705,6	6.564,5	1,4
	5 a 10	91.127,2	1.448,6	1,6
	10 a 25	76.577,8	792,0	1,0
	25 a 50	29.825,1	173,6	0,6
	50 a 100	18.006,4	128,5	0,7
	100 a 200	5.787,7	31,8	0,6
	> 200	1.463,5	2,7	0,2
	Superficie Erosionable	703.493,2	9.141,6	1,3
MÁLAGA	0 a 5	108.819,1	931,5	0,9
	5 a 10	93.238,5	3.291,8	3,5
	10 a 25	181.970,4	5.649,3	3,1
	25 a 50	114.000,7	1.012,6	0,9
	50 a 100	81.554,0	1.011,3	1,2
	100 a 200	68.670,9	1.319,8	1,9
	> 200	37.997,6	439,2	1,2
	Superficie Erosionable	686.251,2	13.655,4	2,0
MURCIA	0 a 5	513.232,7	70.438,4	13,7
	5 a 10	217.849,2	31.053,0	14,3
	10 a 25	199.535,9	30.315,1	15,2
	25 a 50	82.834,0	13.328,9	16,1
	50 a 100	49.029,4	8.532,4	17,4
	100 a 200	27.432,5	5.326,8	19,4
	> 200	10.923,5	2.033,8	18,6
	Superficie Erosionable	1.100.837,0	161.028,3	14,6
NAVARRA	0 a 5	489.720,1	18.468,8	3,8
	5 a 10	179.761,5	3.083,9	1,7
	10 a 25	191.636,7	2.189,9	1,1
	25 a 50	88.228,3	1.045,1	1,2
	50 a 100	46.645,8	718,1	1,5
	100 a 200	17.697,7	482,2	2,7
	> 200	6.252,7	190,8	3,1
	Superficie Erosionable	1.019.942,6	26.178,6	2,6

(1) Los porcentajes están referidos a cada nivel erosivo

INVENTARIO NACIONAL

12.7.16. EROSIÓN EN CÁRCAVAS Y BARRANCOS: Superficies de zonas de erosión en cárcavas y barrancos según niveles de erosión laminar y en regueros, 2014 (conclusión)

Provincia	Nivel erosivo (t . ha-1.año-1)	Superficie erosionable (ha)	Superficie de erosión en cárcavas y barrancos	
			Hectáreas	Porcentaje ⁽¹⁾
OURENSE	0 a 5	532.588,4	4.910,5	0,9
	5 a 10	85.485,0	3.013,7	3,5
	10 a 25	55.371,5	1.558,0	2,8
	25 a 50	18.982,8	210,0	1,1
	50 a 100	9.978,1	35,3	0,4
	100 a 200	4.345,3	32,3	0,7
	> 200	2.483,1	0,8	0,0
	Superficie Erosionable	709.234,3	9.760,6	1,4
PALENCIA	0 a 5	604.023,7	5.498,4	0,9
	5 a 10	83.075,2	304,9	0,4
	10 a 25	67.662,5	315,1	0,5
	25 a 50	24.552,8	123,6	0,5
	50 a 100	9.938,5	39,4	0,4
	100 a 200	1.992,7	9,0	0,5
	> 200	189,1	3,8	2,0
	Superficie Erosionable	791.434,5	6.294,1	0,8
PONTEVEDRA	0 a 5	324.174,5	1.253,6	0,4
	5 a 10	24.448,6	99,8	0,4
	10 a 25	39.473,1	48,2	0,1
	25 a 50	28.007,9	0,0	0,0
	50 a 100	13.305,5	0,0	0,0
	100 a 200	2.757,7	0,0	0,0
	> 200	228,1	0,0	0,0
	Superficie Erosionable	432.395,4	1.401,6	0,3
PRINCIPADO DE ASTURIAS	0 a 5	432.468,5	3.436,1	0,8
	5 a 10	209.467,3	2.063,8	1,0
	10 a 25	224.647,8	1.345,3	0,6
	25 a 50	80.608,5	217,1	0,3
	50 a 100	54.432,1	27,9	0,1
	100 a 200	29.343,5	25,7	0,1
	> 200	5.826,5	9,4	0,2
	Superficie Erosionable	1.036.794,4	7.125,3	0,7
SALAMANCA	0 a 5	1.055.576,1	670,8	0,1
	5 a 10	76.007,6	67,9	0,1
	10 a 25	52.680,3	35,3	0,1
	25 a 50	15.928,2	14,3	0,1
	50 a 100	6.732,8	0,8	0,0
	100 a 200	2.907,3	0,0	0,0
	> 200	1.707,2	0,0	0,0
	Superficie Erosionable	1.211.539,4	789,1	0,1
SEGOVIA	0 a 5	595.552,2	5.244,9	0,9
	5 a 10	46.939,0	248,4	0,5
	10 a 25	30.081,3	322,4	1,1
	25 a 50	5.787,3	68,0	1,2
	50 a 100	914,1	12,6	1,4
	100 a 200	51,2	0,0	0,0
	> 200	0,3	0,0	0,0
	Superficie Erosionable	679.325,4	5.896,3	0,9
SEVILLA	0 a 5	688.884,7	2.061,8	0,3
	5 a 10	227.370,1	1.553,6	0,7
	10 a 25	181.861,7	533,1	0,3
	25 a 50	112.617,7	221,6	0,2
	50 a 100	67.622,4	219,8	0,3
	100 a 200	27.835,4	110,6	0,4
	> 200	10.345,2	23,4	0,2
	Superficie Erosionable	1.316.537,3	4.723,9	0,4
TARRAGONA	0 a 5	226.904,1	10.469,8	4,6
	5 a 10	124.956,4	9.499,4	7,6
	10 a 25	112.025,2	5.267,0	4,7
	25 a 50	61.301,5	818,6	1,3
	50 a 100	43.197,4	617,9	1,4
	100 a 200	22.623,9	684,1	3,0
	> 200	7.840,7	282,4	3,6
	Superficie Erosionable	598.849,1	27.639,3	4,6
TENERIFE	0 a 5	56.942,4	393,1	0,7
	5 a 10	50.701,0	296,8	0,6
	10 a 25	59.742,3	401,2	0,7
	25 a 50	15.005,3	114,4	0,8
	50 a 100	4.645,4	22,3	0,5
	100 a 200	951,9	0,3	0,0
	> 200	90,3	0,0	0,0
	Superficie Erosionable	188.078,6	1.228,0	0,7
VALENCIA	0 a 5	506.454,3	2.719,8	0,5
	5 a 10	221.571,1	2.046,1	0,9
	10 a 25	164.091,0	1.390,9	0,9
	25 a 50	66.327,2	174,6	0,3
	50 a 100	34.483,9	10,2	0,0
	100 a 200	12.732,0	29,4	0,2
	> 200	3.473,9	3,8	0,1
	Superficie Erosionable	1.009.133,3	6.374,8	0,6
VALLADOLID	0 a 5	719.808,1	906,9	0,1
	5 a 10	40.068,8	96,4	0,2
	10 a 25	25.721,8	56,7	0,2
	25 a 50	6.153,2	32,3	0,5
	50 a 100	838,9	3,0	0,4
	100 a 200	29,3	0,0	0,0
	> 200	0,0	0,0	0,0
	Superficie Erosionable	792.620,0	1.095,3	0,1
ZAMORA	0 a 5	853.008,3	1.409,9	0,2
	5 a 10	98.957,1	221,8	0,2
	10 a 25	57.486,6	146,8	0,3
	25 a 50	11.133,9	14,4	0,1
	50 a 100	3.619,5	0,9	0,0
	100 a 200	1.337,1	0,0	0,0
	> 200	574,0	0,0	0,0
	Superficie Erosionable	1.026.116,5	1.793,8	0,2

(1) Los porcentajes están referidos a cada nivel erosivo

INVENTARIO NACIONAL DE EROSION DE SUELOS

12.7.18. MOVIMIENTOS EN MASA: Superficies según potencialidad y tipología predominante, 2014 (continuación)

Provincia	Tipología predominante	Potencialidad										Superficie geográfica	
		Nula o muy baja		Baja o moderada		Media		Alta		Muy alta		Hectáreas	Porcentaje
		Hectáreas	Porcentaje	Hectáreas	Porcentaje	Hectáreas	Porcentaje	Hectáreas	Porcentaje	Hectáreas	Porcentaje		
CANTABRIA	Derrumbes en general	0.0	0.0	0.0	0.0	23.477.7	4.4	10.014.9	1.9	449.7	0.1	33.942.2	6.4
	Derrumbes en general y deslizamientos	0.0	0.0	0.0	0.0	147.408.8	27.7	220.745.2	41.5	10.971.5	2.1	379.125.5	71.3
	Deslizamientos	0.0	0.0	0.0	0.0	3.786.4	0.7	98.8	0.0	0.0	0.0	3.887.2	0.7
	Deslizamientos y flujos	0.0	0.0	0.0	0.0	24.760.7	4.7	43.136.6	8.1	254.3	0.1	68.151.7	12.8
	Complejos o mixtos	0.0	0.0	0.0	0.0	1.714.0	0.3	3.542.5	0.7	750.6	0.1	6.007.0	1.1
	Movimientos en masa poco probables	5.7	0.0	20.574.3	3.9	0.0	0.0	0.0	0.0	0.0	0.0	20.580.0	3.9
	SUPERFICIE EROSIONABLE	5.7	0.0	20.574.3	3.9	201.149.6	37.8	277.537.9	52.2	12.426.1	2.3	511.693.5	96.2
	Láminas de agua superficiales y humedales	0.0	0.0	0.0	0.0	0.0	0.0	0.0	0.0	0.0	0.0	7.542.9	1.4
Superficies artificiales	5.8	0.0	0.0	0.0	0.0	0.0	0.0	0.0	0.0	0.0	12.902.9	2.4	
TOTAL	5.7	0.0	20.574.3	3.9	201.149.6	37.8	277.537.9	52.2	12.426.1	2.3	532.139.4	100.0	
CASTELLON	Derrumbes en general	0.0	0.0	0.0	0.0	21.575.8	3.3	9.334.2	1.4	153.0	0.0	31.063.0	4.7
	Deslizamientos	0.0	0.0	0.0	0.0	5.4	-0.00	0.0	0.0	0.0	5.4	0.0	
	Derrumbes en general y deslizamientos	0.0	0.0	0.0	0.0	274.459.6	41.4	135.241.1	20.4	3.589.2	0.5	413.289.9	62.3
	Complejos o mixtos	0.0	0.0	0.0	0.0	17.084.5	2.6	19.904.6	3.0	252.3	0.0	37.241.5	5.6
	Movimientos en masa poco probables	28.2	-0.00	155.680.1	23.5	0.0	0.0	0.0	0.0	0.0	0.0	155.708.3	23.5
	SUPERFICIE EROSIONABLE	28.2	-0.00	155.680.1	23.5	313.125.3	47.2	164.479.9	24.8	3.994.5	0.6	637.307.9	96.1
	Láminas de agua superficiales y humedales	0.0	0.0	0.0	0.0	0.0	0.0	0.0	0.0	0.0	0.0	7.428.7	1.1
	Superficies artificiales	0.0	0.0	0.0	0.0	0.0	0.0	0.0	0.0	0.0	0.0	18.448.7	2.8
TOTAL	28.2	-0.00	155.680.1	23.5	313.125.3	47.2	164.479.9	24.8	3.994.5	0.6	663.185.3	100.0	
CÓRDOBA	Derrumbes en general	0.0	0.0	0.0	0.0	84.650.6	6.2	7.278.9	0.5	482.0	0.0	92.379.5	6.7
	Deslizamientos	0.0	0.0	0.0	0.0	3.262.1	0.2	63.5	-0.00	1.6	-0.00	3.327.1	0.2
	Derrumbes en general y deslizamientos	0.0	0.0	0.0	0.0	383.836.5	27.9	221.092.1	16.1	8.483.1	0.6	613.411.7	44.5
	Deslizamientos y flujos	0.0	0.0	0.0	0.0	13.797.9	1.0	37.562.4	2.7	881.5	0.1	52.241.9	3.8
	Complejos o mixtos	0.0	0.0	0.0	0.0	23.148.1	1.7	34.552.3	2.5	20.588.4	1.5	78.288.9	5.7
	Movimientos en masa poco probables	150.866.8	11.0	347.173.6	25.2	0.0	0.0	0.0	0.0	0.0	0.0	498.040.4	36.2
	SUPERFICIE EROSIONABLE	150.866.8	11.0	347.173.6	25.2	508.695.2	36.9	300.547.3	21.8	30.406.6	2.2	1.337.689.5	97.1
	Láminas de agua superficiales y humedales	0.0	0.0	0.0	0.0	0.0	0.0	0.0	0.0	0.0	0.0	15.038.3	1.1
Superficies artificiales	0.0	0.0	0.0	0.0	0.0	0.0	0.0	0.0	0.0	0.0	24.402.0	1.8	
TOTAL	150.866.8	11.0	347.173.6	25.2	508.695.2	36.9	300.547.3	21.8	30.406.6	2.2	1.377.130.9	100.0	
EL HIERRO	Derrumbes en general	0.0	0.0	0.0	0.0	305.8	1.1	419.0	1.6	58.2	0.2	783.0	2.9
	Derrumbes en general y deslizamientos	0.0	0.0	0.0	0.0	13.790.6	51.3	7.462.8	27.8	104.5	0.4	21.357.9	78.5
	Deslizamientos	0.0	0.0	0.0	0.0	14.4	0.1	2.9	0.0	0.0	0.0	17.2	0.1
	Movimientos en masa poco probables	6.4	0.0	4.307.3	16.0	0.1	-0.00	0.0	0.0	0.0	0.0	4.313.8	16.1
	SUPERFICIE EROSIONABLE	6.4	0.0	4.307.3	16.0	14.110.8	52.5	7.884.7	29.3	162.7	0.6	26.471.9	98.5
	Láminas de agua superficiales y humedales	0.0	0.0	0.0	0.0	0.0	0.0	0.0	0.0	0.0	0.0	1.9	0.0
	Superficies artificiales	0.0	0.0	0.0	0.0	0.0	0.0	0.0	0.0	0.0	0.0	388.2	1.5
	TOTAL	6.4	0.0	4.307.3	16.0	14.110.8	52.5	7.884.7	29.3	162.7	0.6	26.872.0	100.0
FUERTEVENTURA	Complejos o mixtos	0.0	0.0	0.0	0.0	595.9	0.4	1.1	-0.00	0.0	0.0	596.9	0.4
	Derrumbes en general	0.0	0.0	0.0	0.0	14.843.1	8.9	3.861.0	2.3	13.6	0.0	18.717.7	11.3
	Derrumbes en general y deslizamientos	0.0	0.0	0.0	0.0	46.450.1	28.0	9.411.0	5.7	648.5	0.4	56.509.7	34.1
	Deslizamientos	0.0	0.0	0.0	0.0	1.263.8	0.8	0.0	0.0	0.2	-0.00	1.294.0	0.8
	Deslizamientos y flujos	0.0	0.0	0.0	0.0	3.609.9	2.2	1.8	-0.00	0.0	0.0	3.611.7	2.2
	Movimientos en masa poco probables	5.8	-0.00	81.139.6	48.9	0.0	0.0	0.0	0.0	0.0	0.0	81.145.4	48.9
	SUPERFICIE EROSIONABLE	5.8	-0.00	81.139.6	48.9	66.782.9	40.2	13.274.9	8.0	662.3	0.4	161.865.3	97.5
	Láminas de agua superficiales y humedales	0.0	0.0	0.0	0.0	0.0	0.0	0.0	0.0	0.0	0.0	856.8	0.5
Superficies artificiales	0.0	0.0	0.0	0.0	0.0	0.0	0.0	0.0	0.0	0.0	3.251.5	2.0	
TOTAL	5.8	-0.00	81.139.6	48.9	66.782.9	40.2	13.274.9	8.0	662.3	0.4	165.973.6	100.0	
GIRONA	Derrumbes en general	0.0	0.0	0.0	0.0	147.655.1	25.0	73.061.8	12.4	98.4	0.0	221.015.3	37.4
	Derrumbes en general y deslizamientos	0.0	0.0	0.0	0.0	10.831.2	1.8	232.583.3	39.4	3.509.2	0.6	246.923.7	41.8
	Deslizamientos	0.0	0.0	0.0	0.0	3.225.5	0.6	469.3	0.1	0.0	0.0	3.694.8	0.6
	Deslizamientos y flujos	0.0	0.0	0.0	0.0	131.4	0.0	19.115.5	3.2	8.427.2	1.4	27.674.1	4.7
	Complejos o mixtos	0.0	0.0	0.0	0.0	131.6	0.0	45.683.9	7.7	16.404.6	2.8	62.220.1	10.5
	Movimientos en masa poco probables	0.0	0.0	483.9	0.1	20.1	0.0	0.0	0.0	0.0	0.0	504.1	0.1
	SUPERFICIE EROSIONABLE	0.0	0.0	483.9	0.1	162.194.9	27.4	370.913.7	62.8	28.439.4	4.8	562.032.0	95.1
	Láminas de agua superficiales y humedales	0.0	0.0	0.0	0.0	0.0	0.0	0.0	0.0	0.0	0.0	2.419.5	0.4
Superficies artificiales	0.0	0.0	0.0	0.0	0.0	0.0	0.0	0.0	0.0	0.0	26.537.3	4.5	
TOTAL	0.0	0.0	483.9	0.1	162.194.9	27.4	370.913.7	62.8	28.439.4	4.8	590.988.9	100.0	
GRAN CANARIA	Complejos o mixtos	0.0	0.0	0.0	0.0	3.0	-0.00	2.1	-0.00	11.3	0.0	16.4	0.0
	Derrumbes en general	0.0	0.0	0.0	0.0	5.573.8	3.6	4.538.0	2.9	865.3	0.6	10.977.1	7.0
	Derrumbes en general y deslizamientos	0.0	0.0	0.0	0.0	57.379.0	36.8	44.456.7	28.5	8.985.3	5.8	110.821.0	71.0
	Deslizamientos	0.0	0.0	0.0	0.0	473.3	0.3	51.6	0.0	0.1	-0.00	525.1	0.3
	Movimientos en masa poco probables	103.8	0.1	20.543.6	13.2	2.3	-0.00	0.0	0.0	0.1	-0.00	20.649.8	13.2
	SUPERFICIE EROSIONABLE	103.8	0.1	20.543.6	13.2	63.431.5	40.7	49.048.4	31.4	9.862.1	6.3	142.989.3	91.7
	Láminas de agua superficiales y humedales	0.0	0.0	0.0	0.0	0.0	0.0	0.0	0.0	0.0	0.0	438.8	0.3
	Superficies artificiales	0.0	0.0	0.0	0.0	0.0	0.0	0.0	0.0	0.0	0.0	12.585.9	8.1
TOTAL	103.8	0.1	20.543.6	13.2	63.431.5	40.7	49.048.4	31.4	9.862.1	6.3	142.989.3	100.0	
GRANADA	Derrumbes en general	0.0	0.0	0.0	0.0	138.314.6	10.9	19.291.5	1.5	4.472.6	0.4	162.078.7	12.8
	Deslizamientos	0.0	0.0	0.0	0.0	5.246.7	0.4	121.4	0.0	1.4	-0.00	5.369.6	0.4
	Derrumbes en general y deslizamientos	0.0	0.0	0.0	0.0	370.156.5	29.3	373.892.6	29.6	140.373.1	11.1	884.422.2	69.9
	Deslizamientos y flujos	0.0	0.0	0.0	0.0	10.206.5	0.8	14.173.8	1.1	601.3	0.1	24.981.5	2.0
	Complejos o mixtos	0.0	0.0	0.0	0.0	5.836.7	0.5	22.039.6	1.7	13.769.4	1.1	41.645.6	3.3
	Movimientos en masa poco probables	0.0	0.0	113.680.4	9.0	0.0	0.0	0.0	0.0	0.0	0.0	113.680.4	9.0
	SUPERFICIE EROSIONABLE	0.0	0.0	113.680.4	9.0	529.761.0	41.9	429.518.8	34.0	159.217.7	12.6	1.232.177.9	97.4
	Láminas de agua superficiales y humedales	0.0	0.0	0.0	0.0	0.0	0.0	0.0	0.0	0.0	0.0	7.348.8	0.6
Superficies artificiales	0.0	0.0	0.0	0.0	0.0	0.0	0.0	0.0	0.0	0.0	25.168.9	2.0	
TOTAL	0.0	0.0	113.680.4	9.0	529.761.0	41.9	429.518.8	34.0	159.217.7	12.6	1.264.695.7	100.0	

Los porcentajes están referidos a la superficie de la Provincia

INVENTARIO NACIONAL DE EROSION DE SUELOS

12.7.19. MOVIMIENTOS EN MASA: Superficies según potencialidad y tipología predominante, 2014 (continuación)

Provincia	Tipología predominante	Potencialidad										Superficie geográfica	
		Nula o muy baja		Baja o moderada		Media		Alta		Muy alta		Hectáreas	Porcentaje
		Hectáreas	Porcentaje	Hectáreas	Porcentaje	Hectáreas	Porcentaje	Hectáreas	Porcentaje	Hectáreas	Porcentaje		
HUELVA	Derrumbes en general	0,0	0,0	0,0	0,0	53.183,2	5,3	2.938,7	0,3	199,1	0,0	56.321,0	5,6
	Deslizamientos	0,0	0,0	0,0	0,0	2.301,7	0,2	0,9	-0,00	0,0	0,0	2.302,7	0,2
	Derrumbes en general y deslizamientos	0,0	0,0	0,0	0,0	384.233,6	37,9	263.763,0	26,0	18.486,2	1,8	666.502,7	65,8
	Deslizamientos y flujos	0,0	0,0	0,0	0,0	0,3	-0,00	0,0	0,0	0,0	0,0	0,3	-0,00
	Complejos o mixtos	0,0	0,0	0,0	0,0	12.440,5	1,2	40.166,7	4,0	12.492,5	1,2	65.099,7	6,4
	Movimientos en masa poco probables	0,0	0,0	146.082,8	14,4	0,0	0,0	0,0	0,0	0,0	0,0	146.082,8	14,4
	SUPERFICIE EROSIONABLE	0,0	0,0	146.082,8	14,4	452.159,3	44,6	306.889,3	30,3	31.177,8	3,1	936.309,2	92,4
	Láminas de agua superficiales y humedales	0,0	0,0	0,0	0,0	0,0	0,0	0,0	0,0	0,0	0,0	51.524,6	5,1
	Superficies artificiales	0,0	0,0	0,0	0,0	0,0	0,0	0,0	0,0	0,0	0,0	24.967,4	2,5
	TOTAL	0,0	0,0	146.082,8	14,4	452.159,3	44,6	306.889,3	30,3	31.177,8	3,1	1.012.801,2	100,0
ILLES BALEARS	Derrumbes en general	0,0	0,0	0,0	0,0	24.999,9	5,0	5.795,3	1,2	777,1	0,2	31.572,2	6,3
	Deslizamientos	0,0	0,0	0,0	0,0	20.947,9	4,2	340,0	0,1	0,0	0,0	21.287,9	4,3
	Flujos	0,0	0,0	0,0	0,0	5.635,5	1,1	81,9	0,0	0,0	0,0	5.717,3	1,2
	Complejos o mixtos	0,0	0,0	0,0	0,0	20.662,9	4,1	2.933,4	0,6	37,4	0,0	23.633,7	4,7
	Derrumbes y deslizamientos	0,0	0,0	0,0	0,0	111.892,6	22,4	83.551,2	16,7	10.627,3	2,1	206.071,2	41,3
	Deslizamientos y flujos	0,0	0,0	0,0	0,0	649,2	0,1	2.243,0	0,5	3.988,4	0,8	6.880,6	1,4
	Sin tipología	2,5	0,0	178.471,8	35,8	3,9	0,0	0,0	0,0	0,0	0,0	178.478,2	35,8
	SUPERFICIE EROSIONABLE	2,5	0,0	178.471,8	35,8	184.791,9	37,0	94.944,7	19,0	15.430,2	3,1	473.641,1	94,9
	Láminas de agua superficiales y humedales	0,0	0,0	0,0	0,0	0,0	0,0	0,0	0,0	0,0	0,0	3.996,4	0,8
	Superficies artificiales	0,0	0,0	0,0	0,0	0,0	0,0	0,0	0,0	0,0	0,0	21.528,6	4,3
TOTAL	2,5	0,0	178.471,8	35,8	184.791,9	37,0	94.944,7	19,0	15.430,2	3,1	499.166,1	100,0	
JAEN	Derrumbes en general	0,0	0,0	0,0	0,0	47.104,3	3,5	14.547,9	1,1	7.667,5	0,6	69.319,8	5,1
	Deslizamientos	0,0	0,0	0,0	0,0	179,6	0,0	12,1	-0,00	0,0	0,0	191,7	0,0
	Derrumbes en general y deslizamientos	0,0	0,0	0,0	0,0	481.600,2	35,7	274.636,2	20,4	14.672,7	1,1	770.909,0	57,1
	Deslizamientos y flujos	0,0	0,0	0,0	0,0	483,2	0,0	86,9	0,0	0,0	0,0	570,2	0,1
	Complejos o mixtos	0,0	0,0	0,0	0,0	177.446,7	13,2	103.232,6	7,7	14.962,3	1,1	295.641,6	21,9
	Movimientos en masa poco probables	562,8	0,0	182.367,6	13,5	0,0	0,0	0,0	0,0	0,0	0,0	182.930,4	13,6
	SUPERFICIE EROSIONABLE	562,8	0,0	182.367,6	13,5	706.814,0	52,4	392.515,7	29,1	37.302,5	2,8	1.319.562,7	97,8
	Láminas de agua superficiales y humedales	0,0	0,0	0,0	0,0	0,0	0,0	0,0	0,0	0,0	0,0	12.592,3	0,9
	Superficies artificiales	0,0	0,0	0,0	0,0	0,0	0,0	0,0	0,0	0,0	0,0	17.454,2	1,3
	TOTAL	562,8	0,0	182.367,6	13,5	706.814,0	52,4	392.515,7	29,1	37.302,5	2,8	1.349.609,1	100,0
LA GOMERA	Complejos o mixtos	0,0	0,0	0,0	0,0	6,9	0,0	111,0	0,3	316,7	0,9	434,6	1,2
	Derrumbes en general	0,0	0,0	0,0	0,0	3.303,0	8,9	855,5	2,3	955,2	2,6	5.113,7	13,8
	Derrumbes en general y deslizamientos	0,0	0,0	0,0	0,0	5.458,0	14,8	22.428,5	60,7	2.850,2	7,7	30.736,7	83,1
	Deslizamientos	0,0	0,0	0,0	0,0	73,3	0,2	19,8	0,1	0,0	0,0	93,1	0,3
	Deslizamientos y flujos	0,0	0,0	0,0	0,0	0,1	-0,00	13,4	0,0	8,6	0,0	22,1	0,1
	Movimientos en masa poco probables	0,0	0,0	64,4	0,2	14,4	0,0	0,3	-0,00	0,0	0,0	79,1	0,2
	SUPERFICIE EROSIONABLE	0,0	0,0	64,4	0,2	8.855,8	24,0	23.428,4	63,4	4.130,7	11,2	36.479,3	98,7
	Láminas de agua superficiales y humedales	0,0	0,0	0,0	0,0	0,0	0,0	0,0	0,0	0,0	0,0	49,0	0,1
	Superficies artificiales	0,0	0,0	0,0	0,0	0,0	0,0	0,0	0,0	0,0	0,0	447,7	1,2
	TOTAL	0,0	0,0	64,4	0,2	8.855,8	24,0	23.428,4	63,4	4.130,7	11,2	36.976,0	100,0
LA PALMA	Complejos o mixtos	0,0	0,0	0,0	0,0	0,0	0,0	99,9	0,1	248,0	0,4	347,8	0,5
	Derrumbes en general	0,0	0,0	0,0	0,0	325,5	0,5	1.237,6	1,8	1.216,8	1,7	2.779,8	3,9
	Derrumbes en general y deslizamientos	0,0	0,0	0,0	0,0	17.562,0	24,8	40.364,8	57,0	7.224,6	10,2	65.151,3	92,0
	Deslizamientos	0,0	0,0	0,0	0,0	95,3	0,1	77,7	0,1	0,0	0,0	173,0	0,2
	Movimientos en masa poco probables	0,0	0,0	1.013,9	1,4	0,0	0,0	0,0	0,0	0,0	0,0	1.013,9	1,4
	SUPERFICIE EROSIONABLE	0,0	0,0	1.013,9	1,4	17.982,8	25,4	41.779,9	59,0	8.689,3	12,3	69.465,9	98,1
	Láminas de agua superficiales y humedales	0,0	0,0	0,0	0,0	0,0	0,0	0,0	0,0	0,0	0,0	36,3	0,1
	Superficies artificiales	0,0	0,0	0,0	0,0	0,0	0,0	0,0	0,0	0,0	0,0	1.330,7	1,9
	TOTAL	0,0	0,0	1.013,9	1,4	17.982,8	25,4	41.779,9	59,0	8.689,3	12,3	70.833,0	100,0
	LA RIOJA	Derrumbes en general	0,0	0,0	0,0	0,0	26.538,7	5,3	10.176,6	2,0	835,5	0,2	37.550,8
Deslizamientos		0,0	0,0	0,0	0,0	2,8	0,0	0,0	0,0	0,0	0,0	2,8	0,0
Complejos o mixtos		0,0	0,0	0,0	0,0	11.461,2	2,3	47.763,8	9,5	472,0	0,1	59.697,1	11,9
Derrumbes en general y deslizamientos		0,0	0,0	0,0	0,0	147.339,3	29,2	29.220,2	5,8	363,8	0,1	176.923,3	35,1
Deslizamientos y flujos		0,0	0,0	0,0	0,0	7.839,5	1,6	4.229,0	0,8	1.118,8	0,2	13.187,4	2,6
Sin tipología		65,9	0,0	205.027,4	40,6	0,0	0,0	0,1	0,0	0,0	0,0	205.093,3	40,6
SUPERFICIE EROSIONABLE		65,9	0,0	205.027,4	40,6	193.181,5	38,3	91.389,7	18,1	2.790,1	0,6	492.454,6	97,6
Láminas de agua superficiales y humedales		0,0	0,0	0,0	0,0	0,0	0,0	0,0	0,0	0,0	0,0	2.404,6	0,5
Superficies artificiales		0,0	0,0	0,0	0,0	0,0	0,0	0,0	0,0	0,0	0,0	9.667,8	1,9
TOTAL		65,9	0,0	205.027,4	40,6	193.181,5	38,3	91.389,7	18,1	2.790,1	0,6	504.526,9	100,0
LANZAROTE	Derrumbes en general	0,0	0,0	0,0	0,0	4.895,7	5,8	1.075,6	1,3	1,3	-0,00	5.972,5	7,1
	Derrumbes en general y deslizamientos	0,0	0,0	0,0	0,0	18.188,0	21,5	4.087,5	4,8	113,0	0,1	22.388,5	26,5
	Deslizamientos	0,0	0,0	0,0	0,0	107,7	0,1	0,0	0,0	0,0	0,0	107,7	0,1
	Deslizamientos y flujos	0,0	0,0	0,0	0,0	274,5	0,3	0,3	-0,00	0,0	0,0	274,8	0,3
	Movimientos en masa poco probables	2,7	-0,00	50.015,8	59,1	0,5	-0,00	0,0	0,0	0,0	0,0	50.019,0	59,1
	SUPERFICIE EROSIONABLE	2,7	-0,00	50.015,8	59,1	23.466,5	27,7	5.163,3	6,1	114,2	0,1	78.762,5	93,1
	Láminas de agua superficiales y humedales	0,0	0,0	0,0	0,0	0,0	0,0	0,0	0,0	0,0	0,0	96,7	0,1
	Superficies artificiales	0,0	0,0	0,0	0,0	0,0	0,0	0,0	0,0	0,0	0,0	5.733,8	6,8
	TOTAL	2,7	-0,00	50.015,8	59,1	23.466,5	27,7	5.163,3	6,1	114,2	0,1	84.593,0	100,0
	LEON	Derrumbes en general	0,0	0,0	0,0	0,0	35.870,3	2,3	21.657,6	1,4	5.226,0	0,3	62.753,9
Deslizamientos		0,0	0,0	0,0	0,0	188,5	0,0	16,0	-0,00	0,1	-0,00	204,5	0,0
Derrumbes en general y deslizamientos		0,0	0,0	0,0	0,0	382.248,7	24,5	351.690,0	22,6	6.816,5	0,4	740.755,2	47,5
Deslizamientos y flujos		0,0	0,0	0,0	0,0	0,0	0,0	0,1	-0,00	9,4	-0,00	9,4	-0,00
Complejos o mixtos		0,0	0,0	0,0	0,0	15.130,1	1,0	81.301,6	5,2	21.473,9	1,4	117.905,6	7,6
Movimientos en masa poco probables		0,0	0,0	596.860,4	38,3	0,0	0,0	0,0	0,0	0,0	0,0	596.860,4	38,3
SUPERFICIE EROSIONABLE		0,0	0,0	596.860,4	38,3	433.437,5	27,8	454.665,2	29,2	33.525,9	2,2	1.518.489,0	97,5
Láminas de agua superficiales y humedales		0,0	0,0	0,0	0,0	0,0	0,0	0,0	0,0	0,0	0,0	7.192,7	0,5
Superficies artificiales		0,0	0,0	0,0	0,0	0,0	0,0	0,0	0,0	0,0	0,0	32.403,3	2,1
TOTAL		0,0	0,0	596.860,4	38,3	433.437,5	27,8	454.665,2	29,2	33.525,9	2,2	1.558.085,1	100,0

Los porcentajes están referidos a la superficie de la Provincia

INVENTARIO NACIONAL DE EROSION DE SUELOS

12.7.20 MOVIMIENTOS EN MASA: Superficies según potencialidad y tipología predominante, 2014 (continuación)

Provincia	Tipología predominante	Potencialidad										Superficie geográfica	
		Nula o muy baja		Baja o moderada		Media		Alta		Muy alta		Hectáreas	Porcentaje
		Hectáreas	Porcentaje	Hectáreas	Porcentaje	Hectáreas	Porcentaje	Hectáreas	Porcentaje	Hectáreas	Porcentaje		
LLEIDA	Derrumbes en general	0,0	0,0	0,0	0,0	81.094,5	6,7	58.296,4	4,8	6.218,6	0,5	145.609,6	12,0
	Derrumbes en general y deslizamientos	0,0	0,0	0,0	0,0	276.427,2	22,7	307.576,4	25,3	23.815,4	2,0	607.818,9	50,0
	Deslizamientos	0,0	0,0	0,0	0,0	2,9	0,0	54,3	0,0	0,3	0,0	57,4	0,0
	Deslizamientos y flujos	0,0	0,0	0,0	0,0	26.054,4	2,1	22.391,6	1,8	1.553,3	0,1	49.999,3	4,1
	Complejos o mixtos	0,0	0,0	0,0	0,0	1.274,8	0,1	14.313,4	1,2	3.445,2	0,3	19.033,4	1,6
	Movimientos en masa poco probables	408,6	0,0	373.144,4	30,7	158,4	0,0	3,5	0,0	0,0	0,0	373.715,0	30,7
	SUPERFICIE EROSIONABLE	408,6	0,0	373.144,4	30,7	385.012,2	31,6	402.635,5	33,1	35.032,8	2,9	1.196.233,5	98,3
	Láminas de agua superficiales y humedales	0,0	0,0	0,0	0,0	0,0	0,0	0,0	0,0	0,0	0,0	9.024,1	0,7
	Superficies artificiales	0,0	0,0	0,0	0,0	0,0	0,0	0,0	0,0	0,0	0,0	11.999,5	1,0
	TOTAL	408,6	0,0	373.144,4	30,7	385.012,2	31,6	402.635,5	33,1	35.032,8	2,9	1.217.257,0	100,0
LUGO	Derrumbes en general	0,0	0,0	0,0	0,0	61.868,6	6,3	3.491,8	0,4	50,3	0,0	65.410,6	6,6
	Deslizamientos	0,0	0,0	0,0	0,0	8.075,7	0,8	66,2	0,0	540,1	0,1	8.889,9	0,9
	Derrumbes en general y deslizamientos	0,0	0,0	0,0	0,0	177.721,4	18,0	247.561,9	25,1	121.410,6	12,3	546.693,9	55,5
	Deslizamientos y flujos	0,0	0,0	0,0	0,0	14.361,9	1,5	758,2	0,1	0,0	0,0	15.120,1	1,5
	Complejos o mixtos	0,0	0,0	0,0	0,0	0,1	0,0	23.208,7	2,4	34.636,8	3,5	57.845,6	5,9
	Sin tipología	193,4	0,0	278.041,5	28,2	0,0	0,0	0,0	0,0	0,0	0,0	278.234,9	28,2
	SUPERFICIE EROSIONABLE	193,4	0,0	278.041,5	28,2	262.027,6	26,6	275.086,8	27,9	156.637,7	15,9	971.987,0	98,6
	Láminas de agua superficiales y humedales	0,0	0,0	0,0	0,0	0,0	0,0	0,0	0,0	0,0	0,0	4.805,5	0,5
	Superficies artificiales	0,0	0,0	0,0	0,0	0,0	0,0	0,0	0,0	0,0	0,0	8.827,0	0,9
	TOTAL	193,4	0,0	278.041,5	28,2	262.027,6	26,6	275.086,8	27,9	156.637,7	15,9	985.619,5	100,0
MADRID	Derrumbes en general	0,0	0,0	0,0	0,0	62.727,1	7,8	9.332,3	1,2	2.974,7	0,4	75.186,4	9,4
	Deslizamientos	0,0	0,0	0,0	0,0	347,0	0,0	119,7	0,0	60,2	0,0	528,0	0,1
	Derrumbes en general y deslizamientos	0,0	0,0	0,0	0,0	94.571,4	11,8	19.863,5	2,5	1.443,2	0,2	116.115,6	14,5
	Deslizamientos y flujos	0,0	0,0	0,0	0,0	11.344,5	1,4	3.825,1	0,5	0,7	0,0	15.201,5	1,9
	Complejos o mixtos	0,0	0,0	0,0	0,0	8.722,9	1,1	1.358,6	0,2	87,9	0,0	10.192,2	1,3
	Sin tipología	51.791,8	6,5	434.032,0	54,1	0,0	0,0	0,0	0,0	0,0	0,0	892,5	0,1
	SUPERFICIE EROSIONABLE	51.791,8	6,5	434.032,0	54,1	178.315,2	22,2	34.755,3	4,3	4.599,0	0,6	703.493,2	87,6
	Láminas de agua superficiales y humedales	0,0	0,0	0,0	0,0	0,0	0,0	0,0	0,0	0,0	0,0	7.024,3	0,9
	Superficies artificiales	0,0	0,0	0,0	0,0	0,0	0,0	0,0	0,0	0,0	0,0	92.251,8	11,5
	TOTAL	51.791,8	6,5	434.032,0	54,1	178.315,2	22,2	34.755,3	4,3	4.599,0	0,6	802.769,4	100,0
MÁLAGA	Derrumbes en general	0,0	0,0	0,0	0,0	49.088,7	6,7	48.934,3	6,7	5.847,9	0,8	103.870,9	14,2
	Deslizamientos	0,0	0,0	0,0	0,0	828,1	0,1	39,6	0,0	3,3	-0,0	870,9	0,1
	Derrumbes en general y deslizamientos	0,0	0,0	0,0	0,0	127.816,5	17,5	204.197,2	27,9	74.399,6	10,2	406.413,3	55,6
	Deslizamientos y flujos	0,0	0,0	0,0	0,0	17,8	-0,0	876,4	0,1	1.599,5	0,2	2.493,8	0,3
	Complejos o mixtos	0,0	0,0	0,0	0,0	32.575,9	4,5	54.817,6	7,5	32.278,3	4,4	119.671,7	16,4
	Movimientos en masa poco probables	0,0	0,0	52.930,6	7,2	0,0	0,0	0,0	0,0	0,0	0,0	52.930,6	7,2
	SUPERFICIE EROSIONABLE	0,0	0,0	52.930,6	7,2	210.326,9	28,8	308.865,1	42,3	114.128,6	15,6	686.251,2	93,9
	Láminas de agua superficiales y humedales	0,0	0,0	0,0	0,0	0,0	0,0	0,0	0,0	0,0	0,0	6.936,5	1,0
	Superficies artificiales	0,0	0,0	0,0	0,0	0,0	0,0	0,0	0,0	0,0	0,0	37.479,5	5,1
	TOTAL	0,0	0,0	52.930,6	7,2	210.326,9	28,8	308.865,1	42,3	114.128,6	15,6	730.667,1	100,0
MURCIA	Derrumbes en general	0,0	0,0	0,0	0,0	119.808,5	10,6	10.007,1	0,9	4.131,6	0,4	133.947,1	11,8
	Deslizamientos	0,0	0,0	0,0	0,0	2.538,0	0,2	49,8	0,0	1,9	0,0	2.588,8	0,2
	Derrumbes en general y deslizamientos	0,0	0,0	0,0	0,0	381.179,0	33,7	145.554,9	12,9	28.156,8	2,5	554.890,7	48,1
	Deslizamientos y flujos	0,0	0,0	0,0	0,0	13.526,9	1,2	10.159,5	0,9	742,9	0,1	24.429,2	2,2
	Complejos o mixtos	0,0	0,0	0,0	0,0	3.936,1	0,4	4.045,3	0,4	9,1	0,0	7.990,5	0,7
	Sin tipología	136,3	0,0	376.853,4	33,3	0,0	0,0	0,0	0,0	0,0	0,0	376.989,7	33,3
	SUPERFICIE EROSIONABLE	136,3	0,0	376.853,4	33,3	520.988,5	46,1	169.816,6	15,0	33.042,2	2,9	1.100.837,0	97,3
	Láminas de agua superficiales y humedales	0,0	0,0	0,0	0,0	0,0	0,0	0,0	0,0	0,0	0,0	5.799,5	0,5
	Superficies artificiales	0,0	0,0	0,0	0,0	0,0	0,0	0,0	0,0	0,0	0,0	24.823,7	2,2
	TOTAL	136,3	0,0	376.853,4	33,3	520.988,5	46,1	169.816,6	15,0	33.042,2	2,9	1.131.260,3	100,0
NAVARRA	Derrumbes en general	0,0	0,0	0,0	0,0	6.329,3	0,6	5.188,8	0,5	455,9	0,0	11.974,1	1,2
	Deslizamientos	0,0	0,0	0,0	0,0	1.864,8	0,2	431,8	0,0	0,1	0,0	2.296,7	0,2
	Complejos o mixtos	0,0	0,0	0,0	0,0	106.031,3	10,2	152.525,6	14,7	18.304,6	1,8	276.861,4	26,7
	Derrumbes en general y deslizamientos	0,0	0,0	0,0	0,0	137.783,3	13,2	164.344,6	15,8	9.088,9	0,9	311.196,9	29,9
	Deslizamientos y flujos	319,0	0,0	287.553,7	27,7	43.211,8	4,2	77.627,8	7,5	8.910,3	0,9	417.613,6	40,2
	Complejos o mixtos	319,0	0,0	287.553,7	27,7	295.220,5	28,4	400.118,7	38,5	36.730,8	3,5	1.019.942,6	98,2
	SUPERFICIE EROSIONABLE	319,0	0,0	287.553,7	27,7	295.220,5	28,4	400.118,7	38,5	36.730,8	3,5	1.019.942,6	98,2
	Láminas de agua superficiales y humedales	0,0	0,0	0,0	0,0	0,0	0,0	0,0	0,0	0,0	0,0	3.846,1	0,4
	Superficies artificiales	0,0	0,0	0,0	0,0	0,0	0,0	0,0	0,0	0,0	0,0	15.280,4	1,5
	TOTAL	319,0	0,0	287.553,7	27,7	295.220,5	28,4	400.118,7	38,5	36.730,8	3,5	1.039.069,1	100,0
OURENSE	Derrumbes en general	0,0	0,0	0,0	0,0	95.931,1	13,2	3.426,4	0,5	257,8	0,0	99.615,4	13,7
	Deslizamientos	0,0	0,0	0,0	0,0	140.027,6	19,3	154.525,9	21,3	10.830,9	1,5	305.384,3	42,0
	Derrumbes en general y deslizamientos	0,0	0,0	0,0	0,0	1.082,5	0,2	291,8	0,0	263,8	0,0	1.638,0	0,2
	Deslizamientos y flujos	0,0	0,0	0,0	0,0	1.503,6	0,2	262,1	0,0	0,2	0,0	1.765,9	0,3
	Complejos o mixtos	0,0	0,0	0,0	0,0	4.080,3	0,6	729,9	0,1	0,1	0,0	4.810,2	0,7
	Movimientos en masa poco probables	49,1	0,0	295.971,4	40,7	0,0	0,0	0,0	0,0	0,0	0,0	296.020,5	40,7
	SUPERFICIE EROSIONABLE	49,1	0,0	295.971,4	40,7	242.625,0	33,4	159.236,0	21,9	11.352,7	1,6	709.234,3	97,5
	Láminas de agua superficiales y humedales	0,0	0,0	0,0	0,0	0,0	0,0	0,0	0,0	0,0	0,0	7.494,4	1,0
	Superficies artificiales	0,0	0,0	0,0	0,0	0,0	0,0	0,0	0,0	0,0	0,0	10.609,9	1,5
	TOTAL	49,1	0,0	295.971,4	40,7	242.625,0	33,4	159.236,0	21,9	11.352,7	1,6	727.338,5	100,0
PALENCIA	Derrumbes en general	0,0	0,0	0,0	0,0	38.593,8	4,8	8.276,9	1,0	122,0	0,0	46.992,6	5,8
	Deslizamientos	0,0	0,0	0,0	0,0	18.384,2	2,3	6.182,3	0,8	138,7	0,0	24.705,3	3,1
	Derrumbes en general y flujos	0,0	0,0	0,0	0,0	1,9	-0,0	0,1	-0,0	109,4	0,0	111,4	0,0
	Deslizamientos	0,0	0,0	0,0	0,0	1.941,9	0,1	48,7	0,0	0,0	0,0	1.990,6	0,1
	Flujos	0,0	0,0	0,0	0,0	83,8	0,0	38,1	-0,0	64,0	0,0	166,0	0,0
	Complejos o mixtos	0,0	0,0	0,0	0,0	126.442,6	15,7	41.255,4	5,1	2.187,6	0,3	169.885,6	21,1
	Movimientos en masa poco probables	0,0	0,0	548.483,1	68,1	0,0	0,0	0,0	0,0	0,0	0,0	548.483,1	68,1
	SUPERFICIE EROSIONABLE	0,0	0,0	548.483,1	68,1	184.528,2	22,9	55.801,5	6,9	2.621,6	0,3	791.434,5	98,3
	Láminas de agua superficiales y humedales	0,0	0,0	0,0	0,0	0,0	0,0	0,0	0,0	0,0	0,0	3.198,3	0,4
	Superficies artificiales	0,0	0,0	0,0	0,0	0,0	0,0	0,0	0,0	0,0	0,0	10.618,4	1,3
TOTAL	0,0	0,0	548.483,1	68,1	184.528,2	22,9	55.801,5	6,9	2.621,6	0,3	805.251,2	100,0	
PONTEVEDRA	Derrumbes en general	0,0	0,0	0,0	0,0	82.694,3	18,4	3.358,4	0,8	35,8	0,0	86.088,5	1

INVENTARIO NACIONAL DE EROSION DE SUELOS

12.7.21. MOVIMIENTOS EN MASA: Superficies según potencialidad y tipología predominante, 2014 (Conclusión)

Provincia	Tipología predominante	Potencialidad										Superficie geográfica	
		Nula o muy baja		Baja o moderada		Media		Alta		Muy alta		Hectáreas	Porcentaje
		Hectáreas	Porcentaje	Hectáreas	Porcentaje	Hectáreas	Porcentaje	Hectáreas	Porcentaje	Hectáreas	Porcentaje		
PRINCIPADO DE ASTURIAS	Derrumbes en general	0,0	0,0	0,0	0,0	37.332,2	3,5	18.950,1	1,8	13.554,4	1,3	69.836,7	6,6
	Deslizamientos	0,0	0,0	0,0	0,0	331,5	0,0	20,4	0,0	0,1	0,0	352,0	0,0
	Complejos o mixtos	0,0	0,0	0,0	0,0	4.659,2	0,4	38.494,9	3,6	55.901,6	5,3	99.055,6	9,3
	Derrumbes en general y deslizamientos	0,0	0,0	0,0	0,0	188.740,9	17,8	595.623,9	56,2	49.021,1	4,6	833.385,9	78,6
	Deslizamientos y flujos	0,0	0,0	0,0	0,0	237,9	0,0	3.533,4	0,3	618,1	0,1	4.389,4	0,4
	Derrumbes en general y flujos	0,0	0,0	0,0	0,0	0,0	0,0	191,1	0,0	240,3	0,0	431,4	0,0
	Sin tipología	5,7	0,0	29.323,2	2,8	14,4	0,0	0,1	0,0	0,0	0,0	29.343,4	2,8
	SUPERFICIE EROSIONABLE	5,7	0,0	29.323,2	2,8	231.316,1	21,8	656.813,8	62,0	119.335,5	11,3	1.036.794,4	97,8
	Láminas de agua superficiales y humedales	0,0	0,0	0,0	0,0	0,0	0,0	0,0	0,0	0,0	0,0	4.367,7	0,4
	Superficies artificiales	0,0	0,0	0,0	0,0	0,0	0,0	0,0	0,0	0,0	0,0	19.195,1	1,8
TOTAL	5,7	0,0	29.323,2	2,8	231.316,1	21,8	656.813,8	62,0	119.335,5	11,3	1.060.357,1	100,0	
SALAMANCA	Derrumbes en general	0,0	0,0	0,0	0,0	40.647,9	3,3	5.215,5	0,4	2.165,2	0,2	48.028,6	3,9
	Deslizamientos	0,0	0,0	0,0	0,0	20,1	-0,00	0,0	0,0	0,0	20,1	-0,00	
	Derrumbes en general y deslizamientos	0,0	0,0	0,0	0,0	150.732,0	12,2	20.322,4	1,7	609,2	0,1	171.863,7	13,9
	Complejos o mixtos	0,0	0,0	0,0	0,0	134.342,6	10,9	29.555,5	2,4	8.565,9	0,7	172.464,0	14,0
	Movimientos en masa poco probables	74.811,8	6,1	744.551,2	60,3	0,0	0,0	0,0	0,0	0,0	0,0	819.363,0	66,3
	SUPERFICIE EROSIONABLE	74.811,8	6,1	744.551,2	60,3	325.742,6	26,4	55.093,5	4,5	11.340,3	0,9	1.211.539,4	98,1
	Láminas de agua superficiales y humedales	0,0	0,0	0,0	0,0	0,0	0,0	0,0	0,0	0,0	0,0	10.232,7	0,8
	Superficies artificiales	0,0	0,0	0,0	0,0	0,0	0,0	0,0	0,0	0,0	0,0	13.222,6	1,1
	TOTAL	74.811,8	6,1	744.551,2	60,3	325.742,6	26,4	55.093,5	4,5	11.340,3	0,9	1.234.994,6	100,0
	SEGOVIA	Derrumbes en general	0,0	0,0	0,0	0,0	37.338,2	5,4	4.255,9	0,6	308,3	0,0	41.902,5
Deslizamientos		0,0	0,0	0,0	0,0	2,6	-0,00	0,0	0,0	36,9	0,0	39,5	0,0
Derrumbes en general y deslizamientos		0,0	0,0	0,0	0,0	43.688,4	6,3	5.135,8	0,7	768,4	0,1	49.592,6	7,2
Complejos o mixtos		0,0	0,0	0,0	0,0	9.591,8	1,4	3.297,6	0,5	204,5	0,0	13.094,0	1,9
Movimientos en masa poco probables		17.593,4	2,5	557.103,4	80,5	0,0	0,0	0,0	0,0	0,0	0,0	574.696,8	83,0
SUPERFICIE EROSIONABLE		17.593,4	2,5	557.103,4	80,5	90.621,1	13,1	12.689,4	1,8	1.318,1	0,2	679.325,4	98,1
Láminas de agua superficiales y humedales		0,0	0,0	0,0	0,0	0,0	0,0	0,0	0,0	0,0	0,0	1.071,2	0,2
Superficies artificiales		0,0	0,0	0,0	0,0	0,0	0,0	0,0	0,0	0,0	0,0	11.878,8	1,7
TOTAL		17.593,4	2,5	557.103,4	80,5	90.621,1	13,1	12.689,4	1,8	1.318,1	0,2	692.275,3	100,0
SEVILLA		Derrumbes en general	0,0	0,0	0,0	0,0	68.952,0	4,9	4.419,8	0,3	1.788,7	0,1	75.160,5
	Deslizamientos	0,0	0,0	0,0	0,0	504,0	0,0	0,0	0,0	1,3	-0,00	505,3	0,0
	Derrumbes en general y deslizamientos	0,0	0,0	0,0	0,0	341.098,8	24,3	124.054,6	8,8	15.664,4	1,1	480.815,8	34,3
	Deslizamientos y flujos	0,0	0,0	0,0	0,0	85.804,3	6,1	24.396,8	1,7	3.345,9	0,2	113.547,0	8,1
	Complejos o mixtos	0,0	0,0	0,0	0,0	83.641,1	6,0	74.486,5	5,3	27.871,8	2,0	185.994,4	13,3
	Movimientos en masa poco probables	0,0	0,0	460.509,4	32,8	0,0	0,0	0,0	0,0	0,0	0,0	460.509,4	32,8
	SUPERFICIE EROSIONABLE	0,0	0,0	460.509,4	32,8	579.998,2	41,3	227.357,8	16,2	48.672,0	3,5	1.316.537,3	93,8
	Láminas de agua superficiales y humedales	0,0	0,0	0,0	0,0	0,0	0,0	0,0	0,0	0,0	0,0	32.742,1	2,3
	Superficies artificiales	0,0	0,0	0,0	0,0	0,0	0,0	0,0	0,0	0,0	0,0	54.329,3	3,9
	TOTAL	0,0	0,0	460.509,4	32,8	579.998,2	41,3	227.357,8	16,2	48.672,0	3,5	1.403.608,7	100,0
TARRAGONA	Derrumbes en general	0,0	0,0	0,0	0,0	99.192,4	15,7	11.591,3	1,8	0,0	0,0	110.783,7	17,6
	Derrumbes en general y deslizamientos	0,0	0,0	0,0	0,0	143.080,5	22,7	80.696,1	12,8	388,1	0,1	224.164,7	35,6
	Deslizamientos	0,0	0,0	0,0	0,0	19.424,5	3,1	1.201,0	0,0	0,0	0,0	19.544,6	3,1
	Deslizamientos y flujos	0,0	0,0	0,0	0,0	12.028,0	1,9	16.719,2	2,7	2.918,0	0,5	31.665,2	5,0
	Complejos o mixtos	0,0	0,0	0,0	0,0	32.737,0	5,2	41.115,0	6,5	1.511,0	0,2	75.362,9	12,0
	Movimientos en masa poco probables	33,5	0,0	137.297,5	21,8	0,0	0,0	0,0	0,0	0,0	0,0	137.331,0	21,8
	SUPERFICIE EROSIONABLE	33,5	0,0	137.297,5	21,8	306.460,4	48,6	150.240,6	23,8	4.817,1	0,8	598.849,1	95,0
	Láminas de agua superficiales y humedales	0,0	0,0	0,0	0,0	0,0	0,0	0,0	0,0	0,0	0,0	9.418,8	1,5
	Superficies artificiales	0,0	0,0	0,0	0,0	0,0	0,0	0,0	0,0	0,0	0,0	63.296,3	10,0
	TOTAL	33,5	0,0	137.297,5	21,8	306.460,4	48,6	150.240,6	23,8	4.817,1	0,8	630.296,3	100,0
TENERIFE	Derrumbes en general	0,0	0,0	0,0	0,0	3.573,2	1,8	2.409,8	1,2	698,9	0,3	6.681,9	3,3
	Derrumbes en general y deslizamientos	0,0	0,0	0,0	0,0	101.337,3	49,8	60.702,0	29,8	5.871,9	2,9	167.911,2	82,5
	Deslizamientos	0,0	0,0	0,0	0,0	2.289,9	1,1	26,1	0,0	0,0	0,0	2.316,0	1,1
	Deslizamientos y flujos	0,0	0,0	0,0	0,0	72,0	0,0	99,9	0,1	0,7	-0,00	172,5	0,1
	Movimientos en masa poco probables	7,1	-0,00	10.985,8	5,4	4,0	-0,00	0,0	0,0	0,0	0,0	10.996,9	5,4
	SUPERFICIE EROSIONABLE	7,1	-0,00	10.985,8	5,4	107.276,3	52,7	63.237,9	31,1	6.571,5	3,2	188.078,6	92,5
	Láminas de agua superficiales y humedales	0,0	0,0	0,0	0,0	0,0	0,0	0,0	0,0	0,0	0,0	82,3	0,0
	Superficies artificiales	0,0	0,0	0,0	0,0	0,0	0,0	0,0	0,0	0,0	0,0	15.275,5	7,5
	TOTAL	7,1	-0,00	10.985,8	5,4	107.276,3	52,7	63.237,9	31,1	6.571,5	3,2	203.436,4	100,0
	VALENCIA	Derrumbes en general	0,0	0,0	0,0	0,0	127.111,3	11,8	14.826,0	1,4	1.653,1	0,2	143.590,4
Deslizamientos		0,0	0,0	0,0	0,0	50.188,1	4,6	241,2	0,0	0,0	0,0	50.409,3	4,7
Derrumbes en general y deslizamientos		0,0	0,0	0,0	0,0	341.032,2	31,6	170.455,9	15,8	7.861,4	0,7	519.349,5	48,1
Complejos o mixtos		0,0	0,0	0,0	0,0	45.535,9	4,2	41.768,9	3,9	6.766,5	0,6	94.071,3	8,7
Movimientos en masa poco probables		0,0	0,0	201.712,8	18,7	0,0	0,0	0,0	0,0	0,0	0,0	201.712,8	18,7
SUPERFICIE EROSIONABLE		0,0	0,0	201.712,8	18,7	563.847,5	52,2	227.292,0	21,0	16.281,0	1,5	1.009.133,3	93,4
Láminas de agua superficiales y humedales		0,0	0,0	0,0	0,0	0,0	0,0	0,0	0,0	0,0	0,0	12.846,4	1,2
Superficies artificiales		0,0	0,0	0,0	0,0	0,0	0,0	0,0	0,0	0,0	0,0	58.829,0	5,4
TOTAL		0,0	0,0	201.712,8	18,7	563.847,5	52,2	227.292,0	21,0	16.281,0	1,5	1.080.608,7	100,0
VALLADOLID		Derrumbes en general	0,0	0,0	0,0	0,0	7.775,5	1,0	804,0	0,0	274,5	0,0	8.130,4
	Deslizamientos	0,0	0,0	0,0	0,0	14,9	-0,00	0,8	-0,00	0,0	0,0	15,7	-0,00
	Derrumbes en general y deslizamientos	0,0	0,0	0,0	0,0	16.066,1	2,0	2.244,0	0,0	800,0	0,1	17.996,1	2,1
	Complejos o mixtos	0,0	0,0	0,0	0,0	53.404,3	6,6	4.655,5	0,6	323,4	0,0	58.383,2	7,2
	Movimientos en masa poco probables	0,0	0,0	709.000,5	87,4	0,0	0,0	0,0	0,0	0,0	0,0	709.000,5	87,4
	SUPERFICIE EROSIONABLE	0,0	0,0	709.000,5	87,4	77.260,9	9,5	4.960,7	0,6	1.397,8	0,2	792.620,0	97,7
	Láminas de agua superficiales y humedales	0,0	0,0	0,0	0,0	0,0	0,0	0,0	0,0	0,0	0,0	1.488,5	0,2
	Superficies artificiales	0,0	0,0	0,0	0,0	0,0	0,0	0,0	0,0	0,0	0,0	16.940,5	2,1
	TOTAL	0,0	0,0	709.000,5	87,4	77.260,9	9,5	4.960,7	0,6	1.397,8	0,2	811.949,0	100,0
	ZAMORA	Derrumbes en general	0,0	0,0	0,0	0,0	59.468,6	5,6	14.331,8	1,4	1.103,3	0,1	74.903,7
Deslizamientos		0,0	0,0	0,0	0,0	1,4	-0,00	0,0	0,0	0,0	0,0	1,4	0,0
Derrumbes en general y deslizamientos		0,0	0,0	0,0	0,0	163.283,5	15,5	34.825,0	3,3	1.869,2	0,2	199.977,7	18,9
Deslizamientos y flujos		0,0	0,0	0,0	0,0	1,2	-0,00	0,0	0,0	2,7	-0,00	3,9	0,0
Complejos o mixtos		0,0	0,0	0,0	0,0	5.770,9	0,6	1.127,5	0,1	233,0	0,0	7.131,4	0,7
Movimientos en masa poco probables		81.372,4	7,7	662.726,0	62,8	0,0	0,0	0,0	0,0	0,0	0,0	744.098,4	70,5
SUPERFICIE EROSIONABLE		81.372,4	7,7	662.726,0	62,8</								

INVENTARIO NACIONAL DE EROSION DE SUELOS

12.7.22. RIESGO DE EROSIÓN EN CAUCES, 2014

Provincia	Riesgo de erosión en cauces	Superficie geográfica	
		Hectáreas	Porcentaje
A CORUÑA	Bajo	38.289,4	4,8
	Medio	725.391,7	91,2
	Alto	31.357,3	3,9
	Muy alto	0,0	0,0
	Total	795.038,4	100,0
ALICANTE	Bajo	0,0	0,0
	Medio	347.987,8	59,8
	Alto	195.812,0	33,7
	Muy alto	37.858,4	6,5
	Total	581.658,2	100,0
ALMERÍA	Bajo	0,0	0,0
	Medio	556.264,8	63,4
	Alto	321.223,8	36,6
	Muy alto	0,0	0,0
	Total	877.488,6	100,0
ÁVILA	Bajo	145.050,9	18,0
	Medio	624.785,8	77,6
	Alto	35.178,3	4,4
	Muy alto	0,0	0,0
	Total	805.015,0	100,0
BADAJOZ	Bajo	593.249,4	27,3
	Medio	1.583.180,4	72,7
	Alto	200,3	0,0
	Muy alto	0,0	0,0
	Total	2.176.630,1	100,0
BARCELONA	Bajo	0,0	0,0
	Medio	283.742,7	36,7
	Alto	489.093,2	63,3
	Muy alto	0,0	0,0
	Total	772.835,9	100,0
BURGOS	Bajo	48.288,0	3,4
	Medio	1.285.006,0	89,9
	Alto	95.810,0	6,7
	Muy alto	0,0	0,0
	Total	1.429.103,9	100,0
CÁCERES	Bajo	605.619,8	30,5
	Medio	1.306.514,1	65,8
	Alto	74.689,2	3,8
	Muy alto	0,0	0,0
	Total	1.986.823,2	100,0
CÁDIZ	Bajo	166,5	0,0
	Medio	343.105,1	46,1
	Alto	400.316,6	53,8
	Muy alto	0,0	0,0
	Total	743.588,2	100,0
CANTABRIA	Bajo	247,0	0,1
	Medio	175.292,9	32,9
	Alto	356.599,5	67,0
	Muy alto	0,0	0,0
	Total	532.139,4	100,0
CASTELLÓN	Bajo	0,0	0,0
	Medio	212.848,7	32,1
	Alto	450.336,6	67,9
	Muy alto	0,0	0,0
	Total	663.185,3	100,0

Los porcentajes están referidos a la superficie total de la Provincia

INVENTARIO NACIONAL DE EROSION DE SUELOS

12.7.23. RIESGO DE EROSIÓN EN CAUCES, 2014 (continuación)

Provincia	Riesgo de erosión en cauces	Superficie geográfica	
		Hectáreas	Porcentaje
CÓRDOBA	Bajo	302.411,1	22,0
	Medio	915.351,3	66,5
	Alto	159.368,5	11,6
	Muy alto	0,0	0,0
	Total	1.377.130,9	100,0
EL HIERRO	Bajo	0,0	0,0
	Medio	0,0	0,0
	Alto	26.872,0	100,0
	Muy alto	0,0	0,0
	Total	26.872,0	100,0
FUERTEVENTURA	Bajo	0,0	0,0
	Medio	165.973,6	100,0
	Alto	0,0	0,0
	Muy alto	0,0	0,0
	Total	165.973,6	100,0
GIRONA	Bajo	0,0	0,0
	Medio	66.440,1	11,2
	Alto	520.469,1	88,1
	Muy alto	4.079,7	0,7
	Total	590.988,9	100,0
GRAN CANARIA	Bajo	0,0	0,0
	Medio	67.189,2	43,1
	Alto	88.821,8	56,9
	Muy alto	0,0	0,0
	Total	156.011,0	100,0
GRANADA	Bajo	0,0	0,0
	Medio	784.947,3	62,1
	Alto	467.765,2	37,0
	Muy alto	11.983,2	1,0
	Total	1.264.695,7	100,0
HUELVA	Bajo	53.849,3	5,3
	Medio	954.695,2	94,3
	Alto	4.256,7	0,4
	Muy alto	0,0	0,0
	Total	1.012.801,2	100,0
ILLES BALEARS	Bajo	27.719,9	5,6
	Medio	370.971,3	74,3
	Alto	100.475,0	20,1
	Muy alto	0,0	0,0
	Total	499.166,1	100,0
JAÉN	Bajo	0,0	0,0
	Medio	919.031,1	68,1
	Alto	430.578,0	31,9
	Muy alto	0,0	0,0
	Total	1.349.609,1	100,0
LA GOMERA	Bajo	0,0	0,0
	Medio	0,0	0,0
	Alto	32.986,3	89,2
	Muy alto	3.989,7	10,8
	Total	36.976,0	100,0

Los porcentajes están referidos a la superficie total de la Provincia

INVENTARIO NACIONAL DE EROSION DE SUELOS

12.7.24. RIESGO DE EROSIÓN EN CAUCES, 2014 (continuación)

Provincia	Riesgo de erosión en cauces	Superficie geográfica	
		Hectáreas	Porcentaje
LA PALMA	Bajo	0,0	0,0
	Medio	0,0	0,0
	Alto	49.640,8	70,1
	Muy alto	21.192,2	29,9
	Total	70.833,0	100,0
LA RIOJA	Bajo	493,6	0,1
	Medio	450.137,8	89,2
	Alto	53.895,5	10,7
	Muy alto	0,0	0,0
	Total	504.526,9	100,0
LANZAROTE	Bajo	0,0	0,0
	Medio	84.593,0	100,0
	Alto	0,0	0,0
	Muy alto	0,0	0,0
	Total	84.593,0	100,0
LEÓN	Bajo	18.699,8	1,2
	Medio	1.144.249,2	73,4
	Alto	395.136,1	25,4
	Muy alto	0,0	0,0
	Total	1.558.085,1	100,0
LLEIDA	Bajo	0,0	0,0
	Medio	516.069,5	42,4
	Alto	701.187,5	57,6
	Muy alto	0,0	0,0
	Total	1.217.257,0	100,0
LUGO	Bajo	139.774,9	14,2
	Medio	587.324,0	59,6
	Alto	258.520,6	26,2
	Muy alto	0,0	0,0
	Total	985.619,5	100,0
MADRID	Bajo	60.120,6	7,5
	Medio	742.648,8	92,5
	Alto	0,0	0,0
	Muy alto	0,0	0,0
	Total	802.769,4	100,0
MÁLAGA	Bajo	14.849,1	2,0
	Medio	207.758,0	28,4
	Alto	454.261,3	62,2
	Muy alto	53.798,6	7,4
	Total	730.667,1	100,0
MURCIA	Bajo	0,0	0,0
	Medio	797.371,1	70,5
	Alto	333.889,2	29,5
	Muy alto	0,0	0,0
	Total	1.131.260,3	100,0
NAVARRA	Bajo	0,0	0,0
	Medio	641.929,3	61,8
	Alto	393.049,7	37,8
	Muy alto	4.090,1	0,4
	Total	1.039.069,1	100,0

Los porcentajes están referidos a la superficie total de la Provincia

INVENTARIO NACIONAL DE EROSION DE SUELOS

12.7.25. RIESGO DE EROSIÓN EN CAUCES, 2014 (conclusión)

Provincia	Riesgo de erosión en cauces	Superficie geográfica	
		Hectáreas	Porcentaje
OURENSE	Bajo	0,0	0,0
	Medio	661.955,0	91,0
	Alto	65.383,5	9,0
	Muy alto	0,0	0,0
	Total	727.338,5	100,0
PALENCIA	Bajo	183.517,4	22,8
	Medio	554.892,8	68,9
	Alto	66.841,0	8,3
	Muy alto	0,0	0,0
	Total	805.251,2	100,0
PONTEVEDRA	Bajo	0,0	0,0
	Medio	448.979,5	99,9
	Alto	471,5	0,1
	Muy alto	0,0	0,0
	Total	449.451,0	100,0
PRINCIPADO DE ASTURIAS	Bajo	0,0	0,0
	Medio	118.732,3	11,2
	Alto	941.624,8	88,8
	Muy alto	0,0	0,0
	Total	1.060.357,1	100,0
SALAMANCA	Bajo	772.806,0	62,6
	Medio	437.005,0	35,4
	Alto	25.183,6	2,0
	Muy alto	0,0	0,0
	Total	1.234.994,6	100,0
SEGOVIA	Bajo	161.034,6	23,3
	Medio	531.240,7	76,7
	Alto	0,0	0,0
	Muy alto	0,0	0,0
	TOTAL	692.275,3	100,0
SEVILLA	Bajo	60.766,1	4,3
	Medio	1.246.568,5	88,8
	Alto	96.274,1	6,9
	Muy alto	0,0	0,0
	Total	1.403.608,7	100,0
TARRAGONA	Bajo	0,0	0,0
	Medio	376.518,1	59,7
	Alto	253.768,3	40,3
	Muy alto	0,0	0,0
	Total	630.286,3	100,0
TENERIFE	Bajo	0,0	0,0
	Medio	0,0	0,0
	Alto	203.436,4	100,0
	Muy alto	0,0	0,0
	Total	203.436,4	100,0
VALENCIA	Bajo	0,0	0,0
	Medio	546.022,7	50,5
	Alto	534.586,0	49,5
	Muy alto	0,0	0,0
	Total	1.080.608,7	100,0
VALLADOLID	Bajo	345.258,3	42,6
	Medio	465.790,6	57,4
	Alto	0,0	0,0
	Muy alto	0,0	0,0
	Total	811.049,0	100,0
ZAMORA	Bajo	481.245,6	45,6
	Medio	574.096,2	54,4
	Alto	784,6	0,1
	Muy alto	0,0	0,0
	Total	1.056.126,4	100,0

Los porcentajes están referidos a la superficie total de la Provincia

INVENTARIO NACIONAL DE EROSION DE SUELOS

12.7.26. RIESGO DE EROSIÓN EÓLICA, 2014

Riesgo de erosión eólica	Provincia	Superficie geográfica	
		Hectáreas	Porcentaje
LUGO	Muy bajo	729.372,53	74,00
	Bajo	236.011,78	23,94
	Medio	6.602,69	0,67
	Alto	-	-
	Muy alto	-	-
	Superficie Erosionable	971.987,00	98,61
	Láminas de agua superficiales y humedales	4.805,50	0,49
	Superficies artificiales	8.827,02	0,90
Total	985.619,52	100,00	
A CORUÑA	Muy bajo	541.226,71	68,07
	Bajo	224.083,80	28,19
	Medio	1.003,40	0,13
	Alto	886,21	0,11
	Muy alto	-	-
	Superficie Erosionable	767.200,12	96,50
	Láminas de agua superficiales y humedales	6.282,19	0,79
	Superficies artificiales	21.556,11	2,71
Total	795.038,42	100,00	
PONTEVEDRA	Muy bajo	422.211,93	93,94
	Bajo	10.183,43	2,27
	Medio	-	-
	Alto	-	-
	Muy alto	-	-
	Superficie Erosionable	432.395,36	96,21
	Láminas de agua superficiales y humedales	2.750,91	0,61
	Superficies artificiales	14.304,77	3,18
Total	449.451,04	100,00	
OURENSE	Muy bajo	702.112,35	96,53
	Bajo	7.121,90	0,98
	Medio	-	-
	Alto	-	-
	Muy alto	-	-
	Superficie Erosionable	709.234,25	97,51
	Láminas de agua superficiales y humedales	7.494,38	1,03
	Superficies artificiales	10.609,86	1,46
Total	727.338,49	100,00	
TARRAGONA	Muy bajo	472.494,61	74,97
	Bajo	121.826,14	19,33
	Medio	4.528,30	0,72
	Alto	-	-
	Muy alto	-	-
	Superficie Erosionable	598.849,05	95,02
	Láminas de agua superficiales y humedales	9.418,76	1,49
	Superficies artificiales	22.018,52	3,49
Total	630.286,33	100,00	
BARCELONA	Muy bajo	636.207,75	82,33
	Bajo	31.862,11	4,12
	Medio	15.389,82	1,99
	Alto	-	-
	Muy alto	-	-
	Superficie Erosionable	683.459,68	88,44
	Láminas de agua superficiales y humedales	3.656,53	0,47
	Superficies artificiales	85.719,66	11,09
Total	772.835,87	100,00	
LLEIDA	Muy bajo	1.095.970,92	90,04
	Bajo	99.844,03	8,20
	Medio	418,57	0,03
	Alto	-	-
	Muy alto	-	-
	Superficie Erosionable	1.196.233,52	98,27
	Láminas de agua superficiales y humedales	9.024,06	0,74
	Superficies artificiales	11.999,45	0,99
Total	1.217.257,03	100,00	
GIRONA	Muy bajo	536.830,20	90,83
	Bajo	23.910,83	4,05
	Medio	1.290,99	0,22
	Alto	-	-
	Muy alto	-	-
	Superficie Erosionable	562.032,02	95,10
	Láminas de agua superficiales y humedales	2.419,54	0,41
	Superficies artificiales	26.537,33	4,49
Total	590.988,89	100,00	
CÁCERES	Muy bajo	1.087.704,43	54,75
	Bajo	800.067,02	40,27
	Medio	47.221,95	2,38
	Alto	-	-
	Muy alto	-	-
	Superficie Erosionable	1.934.993,40	97,40
	Láminas de agua superficiales y humedales	36.852,83	1,85
	Superficies artificiales	14.976,92	0,75
Total	1.986.823,15	100,00	
BADAJOZ	Muy bajo	801.403,93	36,82
	Bajo	1.080.694,21	49,65
	Medio	226.477,66	10,40
	Alto	-	-
	Muy alto	-	-
	Superficie Erosionable	2.108.575,80	96,87
	Láminas de agua superficiales y humedales	45.872,21	2,11
	Superficies artificiales	22.182,04	1,02
Total	2.176.630,05	100,00	

Los porcentajes están referidos a la superficie total de la Provincia

INVENTARIO NACIONAL DE EROSION DE SUELOS

12.7.27. RIESGO DE EROSIÓN EÓLICA, 2014 (continuación)

Riesgo de erosión eólica	Provincia	Superficie geográfica	
		Hectáreas	Porcentaje
JAÉN	Muy bajo	1.173.741,87	86,98
	Bajo	145.820,78	10,80
	Medio	-	-
	Alto	-	-
	Muy alto	-	-
	Superficie Erosionable	1.319.562,65	97,78
	Láminas de agua superficiales y humedales	12.592,33	0,93
	Superficies artificiales	17.454,15	1,29
	Total	1.349.609,13	100,00
CÓRDOBA	Muy bajo	1.018.736,41	73,98
	Bajo	318.854,33	23,15
	Medio	98,77	0,01
	Alto	-	-
	Muy alto	-	-
	Superficie Erosionable	1.337.689,51	97,14
	Láminas de agua superficiales y humedales	15.039,32	1,09
	Superficies artificiales	24.402,02	1,77
	Total	1.377.130,85	100,00
MÁLAGA	Muy bajo	622.519,52	85,20
	Bajo	57.705,93	7,90
	Medio	6.025,71	0,82
	Alto	-	-
	Muy alto	-	-
	Superficie Erosionable	686.251,16	93,92
	Láminas de agua superficiales y humedales	6.936,46	0,95
	Superficies artificiales	37.479,45	5,13
	Total	730.667,07	100,00
CÁDIZ	Muy bajo	447.018,60	60,11
	Bajo	128.612,25	17,30
	Medio	104.841,38	14,10
	Alto	2.464,30	0,33
	Muy alto	-	-
	Superficie Erosionable	682.936,53	91,84
	Láminas de agua superficiales y humedales	23.256,93	3,13
	Superficies artificiales	37.394,76	5,03
	Total	743.588,22	100,00
GRANADA	Muy bajo	1.158.994,10	91,64
	Bajo	73.183,78	5,79
	Medio	-	-
	Alto	-	-
	Muy alto	-	-
	Superficie Erosionable	1.232.177,88	97,43
	Láminas de agua superficiales y humedales	7.348,83	0,58
	Superficies artificiales	25.168,94	1,99
	Total	1.264.695,65	100,00
ALMERÍA	Muy bajo	729.588,92	83,15
	Bajo	96.777,93	11,03
	Medio	20.020,22	2,28
	Alto	-	-
	Muy alto	-	-
	Superficie Erosionable	846.387,07	96,46
	Láminas de agua superficiales y humedales	10.391,50	1,18
	Superficies artificiales	20.710,01	2,36
	Total	877.488,58	100,00
SEVILLA	Muy bajo	568.244,18	40,49
	Bajo	497.138,69	35,42
	Medio	251.154,42	17,89
	Alto	-	-
	Muy alto	-	-
	Superficie Erosionable	1.316.537,29	93,80
	Láminas de agua superficiales y humedales	32.742,13	2,33
	Superficies artificiales	54.329,28	3,87
	Total	1.403.608,70	100,00
HUELVA	Muy bajo	646.577,40	63,84
	Bajo	148.319,27	14,64
	Medio	141.412,52	13,96
	Alto	-	-
	Muy alto	-	-
	Superficie Erosionable	936.309,19	92,44
	Láminas de agua superficiales y humedales	51.524,58	5,09
	Superficies artificiales	24.967,44	2,47
	Total	1.012.801,21	100,00
LANZAROTE	Muy bajo	46.237,76	54,66
	Bajo	-	-
	Medio	31.110,58	36,78
	Alto	1.414,18	1,67
	Muy alto	-	-
	Superficie Erosionable	78.762,52	93,11
	Láminas de agua superficiales y humedales	96,72	0,11
	Superficies artificiales	5.733,76	6,78
	Total	84.593,00	100,00

Los porcentajes están referidos a la superficie total de la Provincia

INVENTARIO NACIONAL DE EROSION DE SUELOS

12.7.28. RIESGO DE EROSIÓN EÓLICA, 2014 (continuación)

Riesgo de erosión eólica	Provincia	Superficie geográfica	
		Hectáreas	Porcentaje
FUERTEVENTURA	Muy bajo	93.585,14	56,38
	Bajo	-	-
	Medio	458,52	0,28
	Alto	32.572,36	19,63
	Muy alto	35.249,30	21,23
	Superficie Erosionable	161.865,32	97,52
	Láminas de agua superficiales y humedales	856,82	0,52
	Superficies artificiales	3.251,47	1,96
	Total	165.973,61	100,00
GRAN CANARIA	Muy bajo	136.950,75	87,78
	Bajo	440,06	0,28
	Medio	5.598,50	3,59
	Alto	-	-
	Muy alto	-	-
	Superficie Erosionable	142.989,31	91,65
	Láminas de agua superficiales y humedales	435,81	0,28
	Superficies artificiales	12.585,88	8,07
	Total	156.011,00	100,00
TENERIFE	Muy bajo	183.103,75	90,00
	Bajo	4.089,39	2,01
	Medio	885,42	0,44
	Alto	-	-
	Muy alto	-	-
	Superficie Erosionable	188.078,56	92,45
	Láminas de agua superficiales y humedales	82,33	0,04
	Superficies artificiales	15.275,54	7,51
	Total	203.436,43	100,00
LA GOMERA	Muy bajo	36.479,29	98,66
	Bajo	-	-
	Medio	-	-
	Alto	-	-
	Muy alto	-	-
	Superficie Erosionable	36.479,29	98,66
	Láminas de agua superficiales y humedales	48,98	0,13
	Superficies artificiales	447,73	1,21
	Total	36.976,00	100,00
LA PALMA	Muy bajo	69.465,93	98,07
	Bajo	-	-
	Medio	-	-
	Alto	-	-
	Muy alto	-	-
	Superficie Erosionable	69.465,93	98,07
	Láminas de agua superficiales y humedales	36,33	0,05
	Superficies artificiales	1.330,74	1,88
	Total	70.833,00	100,00
EL HIERRO	Muy bajo	26.471,91	98,51
	Bajo	-	-
	Medio	-	-
	Alto	-	-
	Muy alto	-	-
	Superficie Erosionable	26.471,91	98,51
	Láminas de agua superficiales y humedales	1,87	0,01
	Superficies artificiales	398,22	1,48
	Total	26.872,00	100,00
ALICANTE	Muy bajo	390.190,52	67,08
	Bajo	118.120,85	20,31
	Medio	11.185,12	1,92
	Alto	251,21	0,04
	Muy alto	-	-
	Superficie Erosionable	519.747,70	89,35
	Láminas de agua superficiales y humedales	10.512,03	1,81
	Superficies artificiales	51.398,46	8,84
	Total	581.658,19	100,00
VALENCIA	Muy bajo	892.108,35	82,56
	Bajo	114.670,46	10,61
	Medio	2.354,50	0,22
	Alto	-	-
	Muy alto	-	-
	Superficie Erosionable	1.009.133,31	93,39
	Láminas de agua superficiales y humedales	12.646,42	1,17
	Superficies artificiales	58.829,01	5,44
	Total	1.080.608,74	100,00
CASTELLÓN	Muy bajo	602.037,50	90,78
	Bajo	35.270,42	5,32
	Medio	-	-
	Alto	-	-
	Muy alto	-	-
	Superficie Erosionable	637.307,92	96,10
	Láminas de agua superficiales y humedales	7.428,68	1,12
	Superficies artificiales	18.448,73	2,78
	Total	663.185,33	100,00
ZAMORA	Muy bajo	568.087,75	53,79
	Bajo	395.509,63	37,44
	Medio	62.519,08	5,92
	Alto	-	-
	Muy alto	-	-
	Superficie Erosionable	1.026.116,46	97,15
	Láminas de agua superficiales y humedales	16.532,80	1,57
	Superficies artificiales	13.477,13	1,28
	Total	1.056.126,39	100,00

Los porcentajes están referidos a la superficie total de la Provincia

INVENTARIO NACIONAL DE EROSION DE SUELOS

12.7.29. RIESGO DE EROSIÓN EÓLICA, 2014 (conclusión)

Riesgo de erosión eólica	Provincia	Superficie geográfica	
		Hectáreas	Porcentaje
ÁVILA	Muy bajo	510.511,79	63,41
	Bajo	153.686,12	19,09
	Medio	127.735,54	15,87
	Alto	-	-
	Muy alto	-	-
	Superficie Erosionable	791.933,45	98,37
	Láminas de agua superficiales y humedales	4.389,03	0,55
	Superficies artificiales	8.692,49	1,08
Total	805.014,37	100,00	
LEON	Muy bajo	1.402.117,56	89,99
	Bajo	116.371,48	7,47
	Medio	-	-
	Alto	-	-
	Muy alto	-	-
	Superficie Erosionable	1.518.489,04	97,46
	Láminas de agua superficiales y humedales	7.192,68	0,46
	Superficies artificiales	32.403,33	2,08
Total	1.558.085,05	100,00	
PALENCIA	Muy bajo	516.576,81	64,15
	Bajo	261.259,43	32,44
	Medio	13.598,24	1,69
	Alto	-	-
	Muy alto	-	-
	Superficie Erosionable	791.434,48	98,28
	Láminas de agua superficiales y humedales	3.198,28	0,40
	Superficies artificiales	10.618,43	1,32
Total	805.251,19	100,00	
BURGOS	Muy bajo	858.744,13	60,10
	Bajo	526.653,07	36,85
	Medio	20.171,42	1,41
	Alto	-	-
	Muy alto	-	-
	Superficie Erosionable	1.405.568,62	98,36
	Láminas de agua superficiales y humedales	3.494,00	0,24
	Superficies artificiales	20.041,27	1,40
Total	1.429.103,89	100,00	
SALAMANCA	Muy bajo	843.081,57	53,07
	Bajo	562.943,64	45,58
	Medio	5.514,15	0,45
	Alto	-	-
	Muy alto	-	-
	Superficie Erosionable	1.211.539,36	98,10
	Láminas de agua superficiales y humedales	10.232,68	0,83
	Superficies artificiales	13.222,55	1,07
Total	1.234.994,59	100,00	
SEGOVIA	Muy bajo	264.849,81	38,26
	Bajo	390.200,57	56,36
	Medio	24.274,99	3,51
	Alto	-	-
	Muy alto	-	-
	SUPERFICIE EROSIONABLE	679.325,37	98,13
	Láminas de agua superficiales y humedales	1.071,21	0,15
	Superficies artificiales	11.878,76	1,72
TOTAL	692.275,34	100,00	
MADRID	Muy bajo	504.031,22	62,78
	Bajo	199.462,01	24,85
	Medio	-	-
	Alto	-	-
	Muy alto	-	-
	Superficie Erosionable	703.493,23	87,63
	Láminas de agua superficiales y humedales	7.024,33	0,88
	Superficies artificiales	92.251,81	11,49
Total	802.769,37	100,00	
MURCIA	Muy bajo	694.426,94	61,39
	Bajo	368.719,68	32,59
	Medio	37.690,41	3,33
	Alto	-	-
	Muy alto	-	-
	Superficie Erosionable	1.100.837,03	97,31
	Láminas de agua superficiales y humedales	5.799,53	0,51
	Superficies artificiales	24.623,73	2,18
Total	1.131.260,29	100,00	
ILLES BALEARS	Muy bajo	203.292,42	40,73
	Bajo	86.799,90	17,39
	Medio	161.683,31	32,39
	Alto	21.865,43	4,38
	Muy alto	-	-
	Superficie Erosionable	473.641,06	94,89
	Láminas de agua superficiales y humedales	3.996,43	0,80
	Superficies artificiales	21.528,62	4,31
Total	499.166,11	100,00	
LA RIOJA	Muy bajo	377.859,03	74,89
	Bajo	64.226,35	12,73
	Medio	50.369,18	9,98
	Alto	-	-
	Muy alto	-	-
	Superficie Erosionable	492.454,56	97,60
	Láminas de agua superficiales y humedales	2.404,59	0,48
	Superficies artificiales	9.667,76	1,92
Total	504.526,91	100,00	
NAVARRA	Muy bajo	717.443,87	69,04
	Bajo	128.100,69	12,33
	Medio	168.745,47	16,05
	Alto	7.652,57	0,74
	Muy alto	-	-
	Superficie Erosionable	1.019.942,59	98,16
	Láminas de agua superficiales y humedales	3.846,14	0,37
	Superficies artificiales	15.290,38	1,47
Total	1.039.069,11	100,00	
PRINCIPADO DE ASTURIAS	Muy bajo	1.036.794,36	97,78
	Bajo	-	-
	Medio	-	-
	Alto	-	-
	Muy alto	-	-
	Superficie Erosionable	1.036.794,36	97,78
	Láminas de agua superficiales y humedales	4.367,65	0,41
	Superficies artificiales	19.195,11	1,81
Total	1.060.357,12	100,00	
CANTABRIA	Muy bajo	510.980,72	96,03
	Bajo	712,80	0,13
	Medio	-	-
	Alto	-	-
	Muy alto	-	-
	Superficie Erosionable	511.693,52	96,16
	Láminas de agua superficiales y humedales	7.542,92	1,42
	Superficies artificiales	12.902,91	2,42
Total	532.139,35	100,00	

Los porcentajes están referidos a la superficie total de la Provincia

INCENDIOS FORESTALES

12.8.1.1. SINIESTROS: Resumen de los siniestros ocurridos, 2013

Número siniestros	Nº conatos (< 1 ha)		7.708
	Nº siniestros (> 1 ha)		3.089
	Total		10.797
Clasificación siniestros	Que afectaron sólo a superficie no arbolada		7.008
	Que afectaron a Espacios Naturales Protegidos		1.981
	Grandes incendios (> 500 ha)		17
	Con incidencias de Protección Civil		324
Superficie (ha)	Vegetación leñosa	Arbolada	17.704
		No arbolada	33.086
		Total	50.791
	Vegetación herbácea		10.900
	Total Forestal		61.691
Otras superficies no forestales		10.358	
Pérdidas	Nº de fallecidos		0
	Nº de heridos		19
	Pérdidas económicas		23.158.099
	Gastos de extinción		4.603.082

INCENDIOS FORESTALES

12.8.1.2. SINIESTROS: Serie histórica del número de siniestros y superficies afectadas

Años	Número de siniestros	Superficie afectada (hectáreas)		
		Arbolada	Desarbolada	Totales
1962	2.022	23.911	31.571	55.482
1963	1.302	13.279	9.400	22.679
1964	1.645	17.671	13.727	31.398
1965	1.686	21.777	16.241	38.018
1966	1.443	24.644	24.710	49.354
1967	2.299	33.930	42.645	76.575
1968	2.115	20.449	36.048	56.497
1969	1.558	19.238	34.501	53.739
1970	3.450	35.723	54.824	90.547
1971	1.718	13.234	21.810	35.044
1972	2.194	18.412	39.341	57.753
1973	3.932	41.233	55.756	96.989
1974	4.088	59.822	82.293	142.115
1975	4.340	110.679	77.916	188.595
1976	4.577	55.308	68.269	123.577
1977	2.221	28.977	41.772	70.749
1978	8.471	161.698	277.828	439.526
1979	7.222	120.153	153.414	273.567
1980	7.190	92.293	170.724	263.017
1981	10.878	141.631	156.657	298.288
1982	6.545	65.326	87.577	152.903
1983	4.791	50.930	57.170	108.100
1984	7.203	54.491	110.628	165.119
1985	12.238	176.266	308.210	484.476
1986	7.570	113.923	150.964	264.887
1987	8.679	48.993	97.669	146.662
1988	9.247	39.521	98.213	137.734
1989	20.811	182.448	244.245	426.693
1990	12.913	72.993	130.039	203.032
1991	13.531	116.896	143.422	260.318
1992	15.955	40.438	64.839	105.277
1993	14.254	33.161	56.106	89.267
1994	19.263	250.433	187.202	437.635
1995	25.827	42.389	101.095	143.484
1996	16.771	10.531	49.283	59.814
1997	22.320	21.326	77.177	98.503
1998	22.446	42.959	90.684	133.643
1999	18.237	24.034	58.183	82.217
2000	24.118	46.138	142.448	188.586
2001	19.547	19.363	73.934	93.297
2002	19.929	25.197	82.267	107.464
2003	18.616	53.673	94.499	148.172
2004	21.396	51.732	82.461	134.193
2005	25.492	69.350	119.322	188.672
2006	16.334	71.083	84.280	155.363
2007	10.932	29.403	56.710	86.113
2008	11.656	8.443	41.878	50.321
2009	15.642	40.393	79.498	119.892
2010	11.722	10.185	44.585	54.770
2011	16.414	18.848	83.314	102.162
2012	15.978	81.832	135.061	216.894
2013	10.797	17.704	43.986	61.691

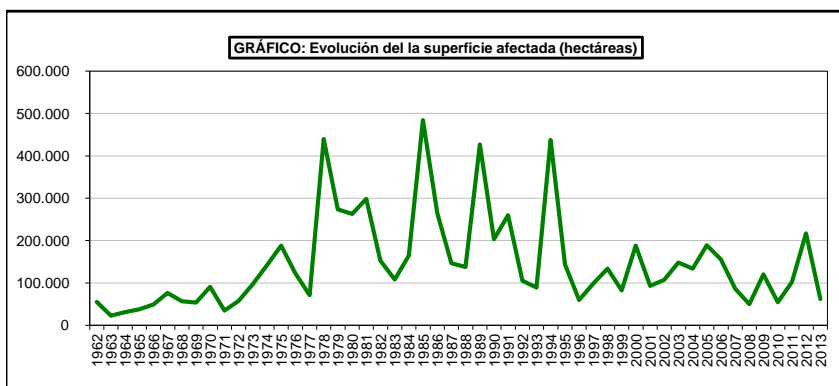
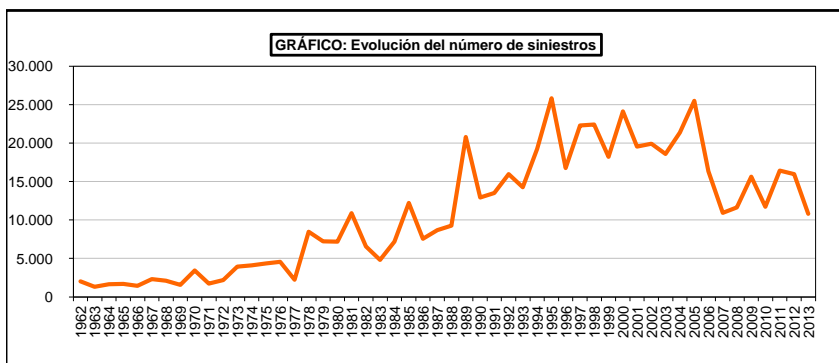

INCENDIOS FORESTALES

12.8.1.3. SINIESTROS: Análisis provincial de número de siniestros y superficie afectada, 2013

Provincias y Comunidades Autónomas	Siniestros			Superficie (hectáreas)					
				Superficie forestal					
	Número		Total siniestros	Arbolada	No arbolada			Total forestal	
	Conatos	Incendios			Leñosa	Herbácea	Total		
Alava	11	0	11	0,93	1,48	0,40	1,88	2,81	
Guipúzcoa	21	7	28	33,15	60,58	4,06	64,64	97,79	
Vizcaya	32	21	53	9,74	56,29	3,45	59,74	69,48	
PAIS VASCO	64	28	92	43,82	118,35	7,91	126,26	170,08	
Barcelona	275	13	288	89,23	45,47	6,75	52,22	141,45	
Girona	94	9	103	442,83	70,39	30,31	100,70	543,53	
Lleida	79	11	90	14,26	37,75	13,49	51,24	65,50	
Tarragona	106	15	121	149,67	10,43	10,43	160,01	309,68	
CATALUÑA	554	48	602	695,99	303,19	60,98	364,17	1.060,16	
A Coruña	702	181	883	2.462,19	3.083,89	55,26	3.139,15	5.601,34	
Lugo	398	125	523	727,68	1.130,14	4,81	1.134,95	1.862,63	
Ourense	876	351	1.227	1.553,82	6.630,51	52,10	6.682,61	8.236,43	
Pontevedra	779	169	948	3.003,71	1.070,54	1,23	1.071,77	4.075,48	
GALICIA	2.755	826	3.581	7.747,40	11.915,08	113,40	12.028,48	19.775,88	
Almería	70	27	97	0,10	470,78	13,94	484,72	484,82	
Cádiz	53	20	73	46,55	280,76	90,50	371,26	417,81	
Córdoba	48	27	75	28,17	56,05	298,55	354,60	382,77	
Granada	70	22	92	22,88	181,51	19,84	201,35	224,23	
Huelva	92	35	127	59,85	146,99	62,31	209,30	269,15	
Jaén	77	35	112	23,51	275,53	96,65	372,18	395,69	
Málaga	66	33	99	130,15	277,85	31,67	309,52	439,67	
Sevilla	81	29	110	18,15	70,93	177,56	248,49	266,64	
ANDALUCÍA	557	228	785	329,36	1.760,40	791,02	2.551,42	2.880,78	
ASTURIAS	702	377	1.079	474,43	2.810,33	47,01	2.857,34	3.331,77	
CANTABRIA	102	347	449	347,90	3.405,72	1.171,49	4.577,21	4.925,11	
LA RIOJA	25	6	31	1,02	20,34	6,29	26,63	27,65	
MURCIA	101	11	112	13,87	60,46	9,02	69,48	83,35	
Alicante	72	21	93	43,80	74,50	2,46	76,96	120,76	
Castellón	47	23	70	106,34	145,48	8,97	154,45	260,79	
Valencia	152	20	172	737,81	307,30	16,16	323,46	1.061,27	
COM. VALENCIANA	271	64	335	887,95	527,28	27,59	554,87	1.442,82	
Huesca	37	12	49	30,57	25,78	92,19	117,97	148,54	
Teruel	52	4	56	4,56	3,61	10,23	13,84	18,40	
Zaragoza	92	20	112	2,68	87,43	90,67	178,10	180,78	
ARAGÓN	181	36	217	37,81	116,82	193,09	309,91	347,72	
Albacete	113	16	129	11,50	19,94	130,66	150,60	162,10	
Ciudad Real	89	61	150	13,10	508,72	185,38	694,10	707,20	
Cuenca	136	29	165	43,12	57,57	96,14	153,71	196,83	
Guadalajara	108	35	143	658,58	885,70	74,30	960,00	1.618,58	
Toledo	146	91	237	829,79	482,47	910,59	1.393,06	2.222,85	
CAST. LA MANCHA	592	232	824	1.556,09	1.954,40	1.397,07	3.351,47	4.907,56	
Las Palmas	51	11	62	40,85	78,41	80,52	158,93	199,78	
S.C. de Tenerife	36	4	40	6,66	2,55	10,94	13,49	20,15	
CANARIAS	87	15	102	47,51	80,96	91,46	172,42	219,93	
NAVARRA	183	75	258	58,74	165,89	132,16	298,05	356,79	
Badajoz	83	111	194	192,83	215,04	1.010,33	1.225,37	1.418,20	
Cáceres	326	180	506	731,69	1.252,61	2.145,24	3.397,85	4.129,54	
EXTREMADURA	409	291	700	924,52	1.467,65	3.155,57	4.623,22	5.547,74	
ILLES BALEARS	81	9	90	1.022,56	721,76	1.101,13	1.822,89	2.845,45	
MADRID	233	53	286	212,10	429,68	691,76	1.121,44	1.333,54	
Ávila	115	31	146	1.157,08	451,74	311,06	762,80	1.919,88	
Burgos	75	21	96	112,32	112,32	22,99	135,31	148,24	
León	146	203	349	928,41	2.613,87	269,27	2.883,14	3.811,55	
Palencia	48	12	60	99,82	8,61	25,59	34,20	134,02	
Salamanca	171	63	234	79,86	424,64	253,27	677,91	757,77	
Segovia	49	18	67	59,51	5,79	69,68	75,47	134,98	
Soria	42	5	47	4,10	9,92	2,73	12,65	16,75	
Valladolid	41	18	59	58,00	20,90	22,03	42,93	100,93	
Zamora	124	72	196	903,48	3.580,39	926,29	4.506,68	5.410,16	
CASTILLA Y LEÓN	811	443	1.254	3.303,19	7.228,18	1.902,91	9.131,09	12.434,28	
CEUTA	0	0	0	0,00	0,00	0,00	0,00	0,00	
ESPAÑA	7.708	3.089	10.797	17.704,26	33.086,49	10.899,86	43.986,35	61.690,61	

INCENDIOS FORESTALES

12.8.1.4. SINIESTROS: Número, superficie y porcentaje según extensión y tipo de vegetación, 2013

Superficie forestal (ha)	Número de siniestros		Vegetación Leñosa					
			Monte arbolado		Monte no arbolado			
	Número	Porcentaje	Superficie (ha)	Porcentaje	Monte abierto (ha)	Mat. y M. Bajo (ha)	Total (ha)	Porcentaje
Menor de 1	7.708	71,39	432,09	2,44	52,69	788,94	841,63	2,54
>= 1 y < 3	1.405	13,01	531,71	3,00	74,82	1.239,62	1.314,44	3,97
>= 3 y < 5	506	4,69	393,72	2,22	54,74	1.029,58	1.084,32	3,28
>= 5 y < 10	471	4,36	588,98	3,33	110,36	2.008,23	2.118,59	6,40
>= 10 y < 25	357	3,31	1.258,92	7,11	87,68	3.207,34	3.295,02	9,96
>= 25 y < 100	259	2,40	2.308,95	13,04	505,60	7.609,88	8.115,48	24,53
>= 100 y < 250	56	0,52	2.088,25	11,80	230,01	4.187,32	4.417,33	13,35
>= 250 y < 500	18	0,17	2.068,32	11,68	198,54	3.587,33	3.785,87	11,44
>= 500 y < 1000	9	0,08	3.310,69	18,70	66,23	2.724,58	2.790,81	8,43
>= 1000 y < 5000	8	0,07	4.722,63	26,68	685,31	4.637,69	5.323,00	16,09
>= 5000	0	0,00	0,00	0,00	0,00	0,00	0,00	0,00
TOTALES	10.797	100,00	17.704,26	100	2.065,98	31.020,51	33.086,49	100,00

Superficie forestal (ha)	Vegetación Herbácea					Vegetación forestal	
	Dehesas (ha)	Pastos (ha)	Zonas húmedas (ha)	Total (ha)	Porcentaje	Total (ha)	Porcentaje
Menor de 1	15,78	313,61	46,35	375,74	3,45	1.649,46	2,67
>= 1 y < 3	28,73	452,63	48,86	530,22	4,86	2.376,37	3,85
>= 3 y < 5	31,29	307,78	42,45	381,52	3,50	1.859,56	3,01
>= 5 y < 10	55,48	519,49	46,06	621,03	5,70	3.328,60	5,40
>= 10 y < 25	110,99	914,25	36,94	1.062,18	9,74	5.616,12	9,10
>= 25 y < 100	258,94	1.491,68	117,05	1.867,67	17,13	12.292,10	19,93
>= 100 y < 250	130,52	1.468,66	4,00	1.603,18	14,71	8.108,76	13,14
>= 250 y < 500	406,07	502,84	6,42	915,33	8,40	6.769,52	10,97
>= 500 y < 1000	0,00	281,61	9,12	290,73	2,67	6.392,23	10,36
>= 1000 y < 5000	13,30	3.236,46	2,50	3.252,26	29,84	13.297,89	21,56
>= 5000	0,00	0,00	0,00	0,00	0,00	0,00	0,00
TOTALES	1.051,10	9.489,01	359,75	10.899,86	100,00	61.690,6	100,00

INCENDIOS FORESTALES

12.8.1.5. SINIESTROS: Serie histórica del número y porcentaje de conatos

Años	Número de Siniestros	Número de conatos	Porcentaje de conatos
1991	13.531	6.079	44,93%
1992	15.955	8.619	54,02%
1993	14.254	9.269	65,03%
1994	19.263	10.961	56,90%
1995	25.827	15.222	58,94%
1996	16.771	10.918	65,10%
1997	22.320	14.136	63,33%
1998	22.446	14.343	63,90%
1999	18.237	11.650	63,88%
2000	24.118	14.547	60,32%
2001	19.547	12.415	63,51%
2002	19.929	12.111	60,77%
2003	18.616	11.982	64,36%
2004	21.396	13.750	64,26%
2005	25.492	16.475	64,63%
2006	16.334	10.741	65,76%
2007	10.932	7.523	68,82%
2008	11.656	7.301	62,64%
2009	15.642	9.866	63,07%
2010	11.722	7.812	66,64%
2011	16.414	10.815	65,89%
2012	15.978	10.438	65,33%
2013	10.797	7.708	71,39%

GRÁFICO: Evolución del número de conatos



INCENDIOS FORESTALES

12.8.1.6. SINIESTROS : Serie histórica del número y superficie afectadas por grandes incendios (≥500 ha)

Años	Número de siniestros	Nº siniestros >= 500 ha.	Superficie forestal (ha)	Superficie afectada por grandes incendios	
				Hectáreas	Porcentaje
1971	1.665	8	35.044,0	7.138,0	20,37%
1972	2.093	17	57.753,0	15.303,0	26,50%
1973	3.724	20	96.989,0	25.341,9	26,13%
1974	3.920	45	142.115,0	47.718,0	33,58%
1975	4.128	57	188.595,0	87.535,0	46,41%
1976	4.356	37	123.577,0	34.450,0	27,88%
1977	2.064	19	70.749,0	26.717,5	37,76%
1978	8.193	153	439.526,0	182.614,8	41,55%
1979	6.171	66	273.567,0	58.497,2	21,38%
1980	7.075	76	263.017,0	103.550,0	39,37%
1981	10.688	74	298.288,0	90.711,0	30,41%
1982	6.308	40	152.903,0	47.821,7	31,28%
1983	4.736	27	108.100,0	42.239,3	39,07%
1984	7.073	51	165.119,0	53.410,7	32,35%
1985	12.235	159	484.476,0	198.994,8	41,07%
1986	7.514	103	264.887,0	135.756,0	51,25%
1987	8.816	35	146.662,0	36.562,9	24,93%
1988	9.440	37	137.734,0	35.205,0	25,56%
1989	20.250	96	426.693,0	93.592,6	21,93%
1990	12.914	56	203.032,0	66.183,8	32,60%
1991	13.529	80	260.318,0	138.928,1	53,37%
1992	15.956	19	105.277,0	30.918,6	29,37%
1993	14.253	25	89.267,0	43.532,3	48,77%
1994	19.249	93	437.635,0	335.359,2	76,63%
1995	25.557	26	143.484,0	31.699,8	22,09%
1996	16.586	10	59.814,0	6.962,4	11,64%
1997	22.320	7	98.503,0	5.309,4	5,39%
1998	22.003	27	133.643,0	41.761,6	31,25%
1999	17.943	16	82.217,0	17.399,1	21,16%
2000	23.574	49	188.586,0	63.634,7	33,74%
2001	19.547	16	93.297,0	20.325,2	21,79%
2002	19.929	18	107.464,0	16.993,4	15,81%
2003	18.616	43	148.172,0	76.796,2	51,83%
2004	21.996	20	134.193,0	56.725,8	42,27%
2005	25.492	48	188.672,0	84.605,8	44,84%
2006	16.334	58	155.363,0	72.119,1	46,42%
2007	10.936	16	86.113,0	52.233,7	60,66%
2008	11.655	6	50.321,0	5.499,7	10,93%
2009	15.643	35	119.892,0	56.266,5	46,93%
2010	11.722	11	54.770,0	12.538,8	22,89%
2011	16.414	24	102.162,0	26.034,5	25,48%
2013	15.978	41	216.894,0	135.579,9	62,51%
2013	10.797	17	61.690,6	19.690,1	31,92%

GRÁFICO 9: EVOLUCIÓN DEL NÚMERO TOTAL DE SINIESTROS Y DE LOS GRANDES INCENDIOS FORESTALES 1971-2013



GRÁFICO 10: EVOLUCIÓN DE LA SUPERFICIE TOTAL AFECTADA Y DE LA SUPERFICIE AFECTADA POR GIF 1971-2013



INCENDIOS FORESTALES

12.8.2.1. PÉRDIDAS: Nº de Montes y Superficie afectada según propiedad y tipo de vegetación, 2013

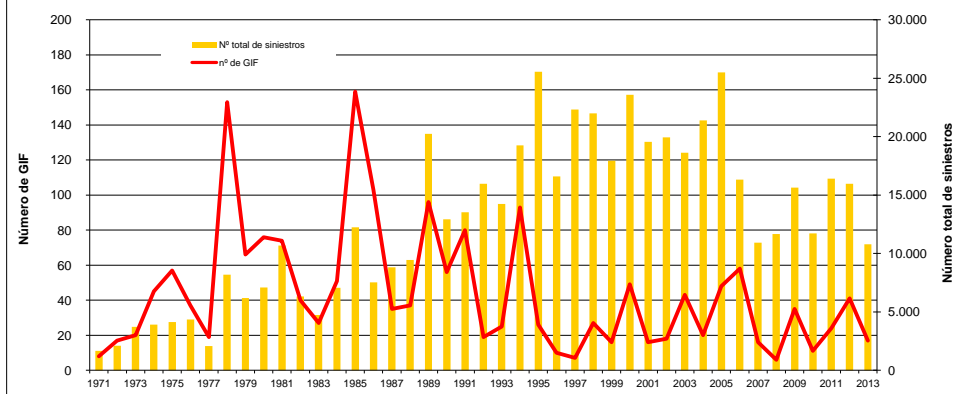
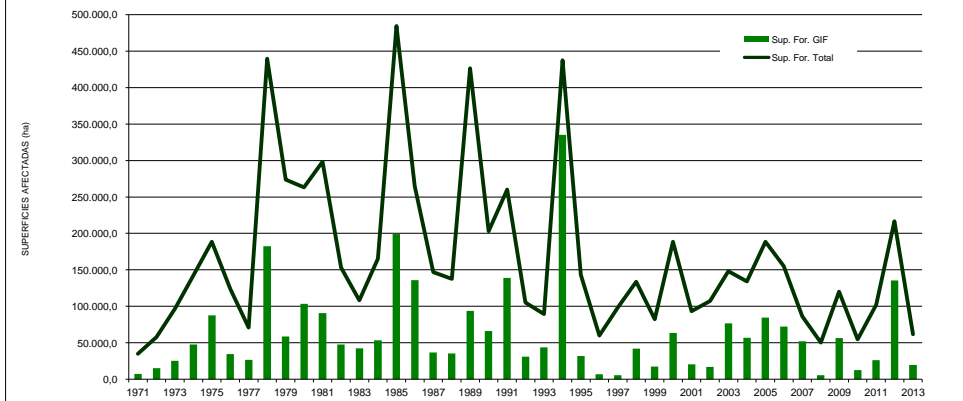
Tipo de propiedad	Número de montes		Vegetación Leñosa					
			Monte arbolado		Monte no arbolado			
	Número	Porcentaje	Superficie (ha)	Porcentaje	Monte Abierto (ha)	Mat. Y M. Bajo (ha)	Total (ha)	Porcentaje
Utilidad Pública	1.303	11,47	2.159,5	12,20	279,7	5.933,9	6.213,6	18,78
Estado-CC.AA.	607	5,34	305,5	1,73	48,1	378,4	426,5	1,29
Consortio / Convenio	250	2,20	1.776,7	10,04	166,6	1.775,4	1.941,9	5,87
Públicos no catalogado	624	5,49	263,9	1,49	44,5	2.717,7	2.762,2	8,35
Particulares vecinales	786	6,92	3.181,6	17,97	86,4	3.673,5	3.759,9	11,36
Particulares no vecinales	7.791	68,58	10.017,2	56,58	1.440,7	16.541,7	17.982,5	54,35
TOTAL	11.361	100,00	17.704,3	100,00	2.066,0	31.020,5	33.086,5	100,00

Tipo de propiedad	Vegetación Herbácea				Vegetación forestal		
	Dehesas (ha)	Pastos (ha)	Zonas húmedas (ha)	Total (ha)	Porcentaje	Total (ha)	Porcentaje
Utilidad Pública	1,8	1.459,2	53,1	1.514,1	13,89	9.887,2	16,03
Estado-CC.AA.	76,2	272,3	66,2	414,7	3,80	1.146,7	1,86
Consortio / Convenio	0,0	15,2	2,5	17,7	0,16	3.736,2	6,06
Públicos no catalogado	41,3	494,8	64,4	600,5	5,51	3.626,6	5,88
Particulares vecinales	36,9	437,0	2,6	476,5	4,37	7.418,0	12,02
Particulares no vecinales	895,0	6.810,5	171,0	7.876,4	72,26	35.876,0	58,15
TOTAL	1.051,10	9.489,01	359,75	10.899,86	100,00	61.690,61	100,00

INCENDIOS FORESTALES

12.8.2.2. PÉRDIDAS: Análisis autonómico de la superficie arbolada afectada según propiedad. 2013

Comunidades Autónomas	Utilidad Pública		Estado- C.C.A.A.		Consortio/Convenio		Público no catalogado		Total particulares		Total	
	Superficie (ha)	Porcentaje	Superficie (ha)	Porcentaje	Superficie (ha)	Porcentaje	Superficie (ha)	Porcentaje	Superficie (ha)	Porcentaje	Superficie (ha)	Porcentaje
Euskadi	8,42	19,21	0,00	0,00	0,00	0,00	15,63	35,67	19,77	45,12	43,82	0,25
Cataluña	0,18	0,03	0,49	0,07	11,34	1,63	24,49	3,52	659,49	94,76	695,99	3,93
Galicia	20,23	0,26	0,45	0,01	1.391,34	17,96	75,56	0,98	6.259,82	80,80	7.747,40	43,76
Andalucía	13,77	4,18	147,67	44,84	9,15	2,78	0,20	0,06	158,57	48,14	329,36	1,86
Asturias	140,13	29,54	0,00	0,00	7,60	1,60	0,00	0,00	326,70	68,86	474,43	2,68
Cantabria	289,87	83,32	0,00	0,00	0,00	0,00	41,43	11,91	16,60	4,77	347,90	1,97
La Rioja	1,00	98,04	0,00	0,00	0,00	0,00	0,00	0,00	0,02	1,96	1,02	0,01
Murcia	0,11	0,86	0,89	6,41	0,00	0,00	0,01	0,07	12,86	92,72	13,87	0,08
C. Valenciana	108,77	12,25	1,77	0,20	1,51	0,17	0,52	0,06	775,38	87,32	887,95	5,02
Aragón	1,24	3,28	0,00	0,00	0,36	0,95	0,49	1,30	35,72	94,47	37,81	0,21
Castilla La Mancha	63,22	4,06	0,51	0,03	42,60	2,74	9,66	0,62	1.440,10	92,55	1.556,09	8,79
Canarias	0,04	0,08	0,00	0,00	0,02	0,04	0,31	0,65	47,14	99,22	47,51	0,27
Navarra	48,01	81,73	0,11	0,19	0,00	0,00	7,42	12,63	3,20	5,45	58,74	0,33
Extremadura	92,83	10,04	12,74	1,38	0,39	0,04	7,10	0,77	811,46	87,77	924,52	5,22
Illes Balears	1,00	0,10	139,25	13,62	0,00	0,00	3,21	0,31	879,10	85,97	1.022,56	5,78
Madrid	0,20	0,09	0,94	0,44	0,15	0,07	0,00	0,00	210,81	99,39	212,10	1,20
Castilla y León	1.370,50	41,49	0,67	0,02	312,20	9,45	77,83	2,36	1.541,99	46,68	3.303,19	18,66
Ceuta	0,00	0,00	0,00	0,00	0,00	0,00	0,00	0,00	0,00	0,00	0,00	0,00
Melilla	0,00	0,00	0,00	0,00	0,00	0,00	0,00	0,00	0,00	0,00	0,00	0,00
España	2.159,52		305,49		1.776,66		263,86		13.198,73		17.704,26	

GRÁFICO: Distribución autonómica de la superficie arbolada afectada. Año 2013 (hectáreas)

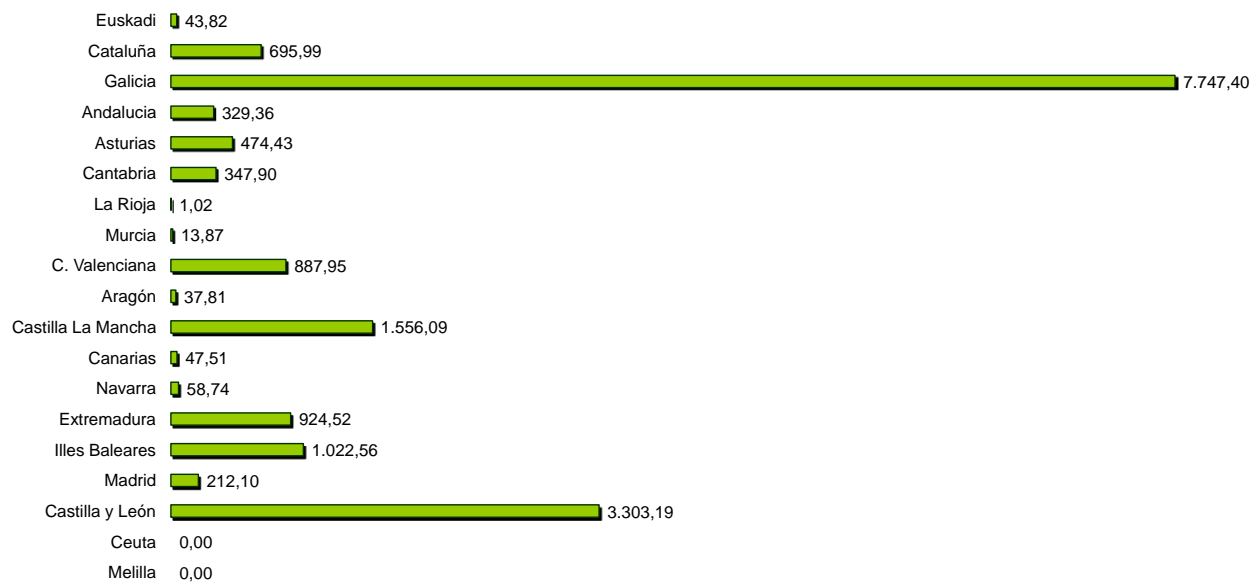

INCENDIOS FORESTALES

12.8.2.3. PÉRDIDAS: Análisis autonómico de las especies arbóreas más afectadas 2013

Comunidades Autónomas	Especie 1 Nombre	Superficies (ha)		
		S.A.C. ⁽¹⁾	C.A.C. ⁽²⁾	Total
País Vasco	Pinus radiata	4,65	44,50	49,15
Cataluña	Quercus suber	888,04	2.561,18	3.449,22
Galicia	Pinus pinaster	626,63	1.131,18	1.757,81
Andalucía	Quercus suber	934,49	0,45	934,94
Asturias	Quercus robur	498,90	52,25	551,15
Cantabria	Quercus pyrenaica	599,40	1,31	600,71
La Rioja	Pinus halepensis	5,42	0,00	5,42
Murcia	Pinus halepensis	586,70	474,76	1.061,46
Com. Valenciana	Pinus halepensis	12.233,48	10.585,97	22.819,45
Aragón	Quercus ilex	1.395,90	0,00	1.395,90
Castilla-La Mancha	Pinus halepensis	2.629,20	1.451,64	4.080,84
Canarias	Pinus canariensis	10,01	6.378,26	6.388,27
Navarra	Pinus halepensis	280,64	178,36	459,00
Extremadura	Pinus pinaster	484,81	455,20	940,01
Illes Balears	Pinus halepensis	90,01	88,05	178,06
Madrid	Pinus pinaster	0,00	747,90	747,90
Castilla y León	Pinus pinaster	3.952,90	4.326,25	8.279,15
Ceuta		Sin afectación de superficie arbolada en el año 2013		
Melilla		Sin afectación de superficie arbolada en el año 2013		

⁽¹⁾ Sin aprovechamiento comercial (arbolado joven)

⁽²⁾ Con aprovechamiento comercial (arbolado maduro)

Comunidades Autónomas	Especie 2 Nombre	Superficies (ha)		
		S.A.C. ⁽¹⁾	C.A.C. ⁽²⁾	Total
País Vasco	Pinus sylvestris	2,10	45,69	47,79
Cataluña	Pinus halepensis	1.090,62	1.765,97	2.856,59
Galicia	Eucalyptus globulus	91,65	947,21	1.038,86
Andalucía	Pinus pinaster	539,06	13,80	552,86
Asturias	Pinus radiata	430,13	47,55	477,68
Cantabria	Quercus robur	166,10	14,02	180,12
La Rioja	Populus nigra	3,89	1,35	5,24
Murcia	Populus alba	16,17	0,00	16,17
Com. Valenciana	Quercus ilex	1.926,80	1.076,10	3.002,90
Aragón	Otros quercus	411,67	0,00	411,67
Castilla-La Mancha	Quercus ilex	124,79	917,54	1.042,33
Canarias	Erica arborea	112,24	651,59	763,83
Navarra	Quercus robur	8,63	16,68	25,31
Extremadura	Quercus pyrenaica	53,82	43,95	97,77
Illes Balears	Quercus ilex	2,55	2,33	4,88
Madrid	Quercus ilex	0,10	114,01	114,11
Castilla y León	Quercus pyrenaica	1.379,95	922,98	2.302,93
Ceuta		Sin afectación de superficie arbolada en el año 2013		
Melilla		Sin afectación de superficie arbolada en el año 2013		

⁽¹⁾ Sin aprovechamiento comercial (arbolado joven)

⁽²⁾ Con aprovechamiento comercial (arbolado maduro)

INCENDIOS FORESTALES

12.8.2.4. PÉRDIDAS: Económicas según propiedad y tipo de producto, 2013

Producto	Utilidad Pública		Estado - C.C.A.A.		Consortio / Convenio	
	Euros	Porcentaje	Euros	Porcentaje	Euros	Porcentaje
Masas sin aprovechamiento comercial	1.578.979	56,95	8.560	51,53	915.225	34,81
Masas con aprovechamiento comercial	193.778	6,99	44	0,26	1.581.474	60,15
Corcho	0	0,00	0	0,00	0	0,00
Resina	0	0,00	0	0,00	0,00	0,00
Frutos y setas	0	0,00	0	0,00	0,00	0,00
Leñas	15.882	0,57	0	0,00	0	0,00
Pastos	17.567	0,63	1	0,01	8	0,00
Caza	18	0,00	0	0,00	0	0,00
Otras pérdidas	644.093	23,23	7	0,04	4.292	0,16
Total	2.450.317	88,37	8.612	51,85	2.500.999	95,13
Gastos de extinción	322.356	11,63	7.999	48,15	128.150	4,87
TOTAL	2.772.673		16.611		2.629.149	

Producto	Pública no catalogada		Total Particulares		Total	
	Euros	Porcentaje	Euros	Porcentaje	Euros	Porcentaje
Masas sin aprovechamiento comercial	117.171	17,40	7.268.290	33,54	9.888.225	35,62
Masas con aprovechamiento comercial	103.987	15,44	10.557.420	48,72	12.436.703	44,80
Corcho	0	0,00	0	0,00	0	0,00
Resina	0	0,00	0	0,00	0	0,00
Frutos y setas	0	0,00	0	0,00	0	0,00
Leñas	6.875	1,02	0	0,00	22.757	0,08
Pastos	851	0,13	1.903	0,01	20.330	0,07
Caza	11	0,00	448	0,00	477	0,00
Otras pérdidas	83.766	12,44	57.449	0,27	789.607	2,84
Total	312.661	46,43	17.885.510	82,54	23.158.099	83,42
Gastos de extinción	360.686	53,57	3.783.891	17,46	4.603.082	16,58
TOTAL	673.347		21.669.401		27.761.181	

GRÁFICO: Distribución de las pérdidas económicas según tipo de producto. Año 2013

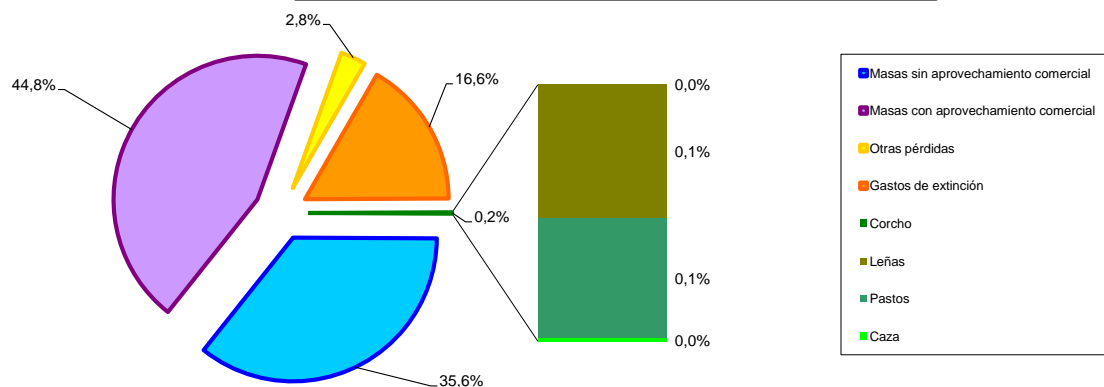

INCENDIOS FORESTALES

12.8.2.5. PÉRDIDAS: Efectos ambientales, 2013

Impacto	Total Siniestros		Vegetación Leñosa				Vegetación Herbácea	
			Superficie arbolada		Superficie no arbolada			
	Número	Porcentaje	Superficie (ha)	Porcentaje	Superficie (ha)	Porcentaje	Superficie (ha)	Porcentaje
Superficie arbolada quemada autoregenerable								
Del 60% al 100%	9.738	90,19	7.304,29	41,26	22.990,05	69,48	10.899,86	100,00
Del 30% al 59%	646	5,98	6.285,76	35,50	6.378,30	19,28	0,00	0,00
Menos del 30%	413	3,83	4.114,21	23,24	3.718,14	11,24	0,00	0,00
Efecto en la vida silvestre								
Inapreciable	8.113	75,14	1.761,23	9,95	5.134,12	15,52	2.840,67	26,06
Pasajero	2.663	24,66	11.710,59	66,15	23.865,41	72,13	7.956,39	73,00
Permanente	21	0,19	4.232,44	23,91	4.086,96	12,35	102,80	0,94
Riesgo de erosión								
Bajo	8.957	82,96	3.143,34	17,75	7.876,78	23,81	6.056,51	55,57
Moderado	1.518	14,06	5.966,25	33,70	11.612,71	35,10	2.266,27	20,79
Alto	322	2,98	8.594,67	48,55	13.597,00	41,10	2.577,08	23,64
Alteración del paisaje y valores recreativos								
Inapreciable	7.981	73,92	1.700,65	9,61	5.435,12	16,43	2.551,89	23,41
Pasajero	2.769	25,65	11.045,72	62,39	22.810,41	68,94	7.797,22	71,54
Permanente	47	0,44	4.957,89	28,00	4.840,96	14,63	550,75	5,05
Efecto en la economía local								
Inapreciable	9.927	91,94	4.536,51	25,62	17.356,75	52,46	5.031,81	46,16
Pasajero	846	7,84	12.008,56	67,83	15.679,81	47,39	5.853,19	53,70
Permanente	24	0,22	1.159,19	6,55	49,93	0,15	14,86	0,14
Impacto global (escala de 0 a 10)								
0	6.929	64,18	1.239,51	7,00	3.628,94	10,97	1.879,40	17,24
1	891	8,25	194,48	1,10	889,46	2,69	609,34	5,59
2	1.125	10,42	542,68	3,07	2.746,60	8,30	1.193,45	10,95
3	955	8,85	1.518,69	8,58	5.424,15	16,39	2.717,61	24,93
4	539	4,99	3.081,23	17,40	7.538,91	22,79	990,32	9,09
5	268	2,48	4.010,33	22,65	6.163,08	18,63	2.527,83	23,19
6	55	0,51	1.389,03	7,85	1.762,81	5,33	835,43	7,66
7	23	0,21	2.230,90	12,60	2.624,37	7,93	40,76	0,37
8	7	0,06	1.565,39	8,84	444,30	1,34	32,12	0,29
9	3	0,03	872,60	4,93	1.834,08	5,54	66,60	0,61
10	2	0,02	1.059,42	5,98	29,79	0,09	7,00	0,06
TOTAL	10.797		17.704,26		33.086,49		10.899,86	

INCENDIOS FORESTALES

12.8.2.6. PÉRDIDAS: Análisis autonómico de los siniestros con incidencias de Protección Civil, 2013

Comunidades Autónomas	Número de siniestros con cortes de:				Número de incendios con desalojo de núcleos urbanos	Número de incendios con daños en edificios
	Carreteras	L. Férreas	L. Eléctricas	L. Telefónicas		
País Vasco	2	0	3	0	0	0
Cataluña	30	12	19	1	4	3
Galicia	41	5	15	14	12	6
Andalucía	6	0	8	0	4	3
Asturias	2	0	0	0	2	0
Cantabria	2	0	1	1	1	1
La Rioja	2	0	0	0	0	1
Murcia	3	0	6	0	1	1
C. Valenciana	18	1	6	1	14	5
Aragón	4	2	0	0	0	1
Castilla-La Mancha	9	0	1	0	3	2
Canarias	19	0	2	0	4	3
Navarra	1	0	0	0	1	1
Extremadura	25	0	0	1	3	3
Illes Balears	4	0	2	0	1	1
Madrid	23	2	3	0	6	8
Castilla y León	28	1	9	2	6	4
Ceuta	0	0	0	0	0	0
Melilla	0	0	0	0	0	0
ESPAÑA	219	23	75	20	62	43

INCENDIOS FORESTALES

12.8.3.1 CONDICIONES DE PELIGRO: Número de siniestros según probabilidad de ignición e índice de peligro, 2013

Probabilidad de Ignición	Índice de peligro												Superficie Forestal (ha)	Superficie Media (ha)
	Prealerta		Alerta		Alarma		Alarma extrema		Sin datos		Total			
	Número	Porcentaje	Número	Porcentaje	Número	Porcentaje	Número	Porcentaje	Número	Porcentaje	Número	Porcentaje		
1% - 10%	503	11,81	22	1,46	3	0,17	2,00	0,41	3	0,11	533	4,94	1.772,8	3,3
11% - 20%	517	12,14	183	12,12	15	0,83	53	10,77	0,00	0,00	768	7,11	2.990,6	3,9
21% - 30%	398	9,35	282	18,68	68	3,76	120	24,39	4	0,15	872	8,08	5.239,0	6,0
31% - 40%	327	7,68	306	20,26	50	2,77	131	26,63	1	0,04	815	7,55	2.961,8	3,6
41% - 50%	132	3,10	154	10,20	191	10,56	3	0,61	3	0,11	483	4,47	2.222,7	4,6
51% - 60%	4	0,09	54	3,58	353	19,52	1	0,20	1,00	0,04	413	3,83	2.067,4	5,0
61% - 70%	2	0,05	16	1,06	324	17,92	7	1,42	1,00	0,04	350	3,24	1.240,2	3,5
71% - 80%	3	0,07	7	0,46	202	11,17	4	0,81	1,00	0,04	217	2,01	1.196,8	5,5
81% - 90%	1,00	0,02	9	0,60	97	5,37	4	0,81	0,00	0,00	111	1,03	611,7	5,5
91% - 100%	0,00	0,00	0,00	0,00	31	1,71	4	0,81	0,00	0,00	35	0,32	965,4	27,6
Sin datos	2.371	55,68	477	31,59	474	26,22	163	33,13	2.715,00	99,49	6.200	57,42	40.422,3	6,5
TOTAL	4.258		1.510		1.808		492		2.729		10.797		61.690,61	13,57

INCENDIOS FORESTALES

12.8.4.1. CAUSAS: Análisis de las causas de incendios en el total de montes, 2012

Causa	Número de siniestros			Número Causantes Identificados	Superficies (ha)			
	Tipo de Causa				Vegetación Leñosa		Vegetación Herbácea	Total Forestal
	Cierta	Supuesta	Total		Arbolada	No arbolada		
Rayo	598	59	657	657	137,94	1.303,22	214,08	1.655,24
Quema agrícola	419	246	665	208	149,19	495,93	236,58	881,70
Quema para regenerar Pastos	83	59	142	23	62,46	299,94	205,41	567,81
Trabajos forestales	165	35	200	94	83,33	127,71	22,01	233,05
Hogueras	59	53	112	20	18,07	24,32	14,68	57,07
Fumadores	74	146	220	9	163,28	330,61	1.610,03	2.103,92
Quema de basuras	69	57	126	15	287,33	1.265,42	878,36	2.431,11
Escape de vertedero	21	20	41	41	32,13	24,61	31,86	88,60
Quema de matorral	243	114	357	32	93,81	260,52	23,83	378,16
Ferrocarril	25	7	32	32	13,92	17,06	7,98	38,96
Líneas eléctricas	184	56	240	240	1.541,03	592,44	214,92	2.348,39
Motores y máquinas	332	113	445	285	2.952,27	2.399,25	1.587,11	6.938,63
Maniobras militares	5	5	10	4	1,86	7,88	34,26	44,00
Otras	197	187	384	76	1.090,61	1.018,99	1.258,94	3.368,54
Negligencias y causas accidentales	1.876	1.098	2.974	1.079	6.489,29	6.864,68	6.125,97	19.479,94
Intencionado	1.605	3.975	5.580	134	10.187,41	22.268,74	3.589,50	36.045,65
Desconocida	1.274	0,00	1.274	0	762,06	2.220,74	910,41	3.893,21
Reproducción	201	111	312	312	127,56	429,11	59,90	616,57
TOTAL	5.554	5.243	10.797	2.182	17.704,26	33.086,49	10.899,86	61.690,61

GRÁFICO: Distribución de la superficie afectada según causa. Año 2013



GRÁFICO: Distribución del número de siniestros según causa. Año 2013



GRÁFICO: Número de siniestros causados accidentalmente o por negligencias. Año 2013

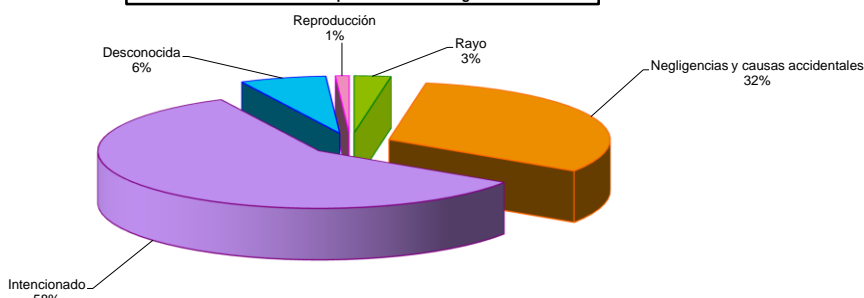

INCENDIOS FORESTALES

12.8.4.2. CAUSAS: Análisis autonómico de los incendios según causa, 2013

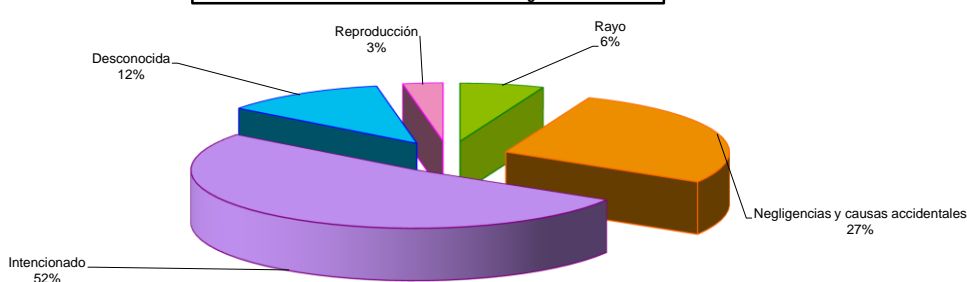
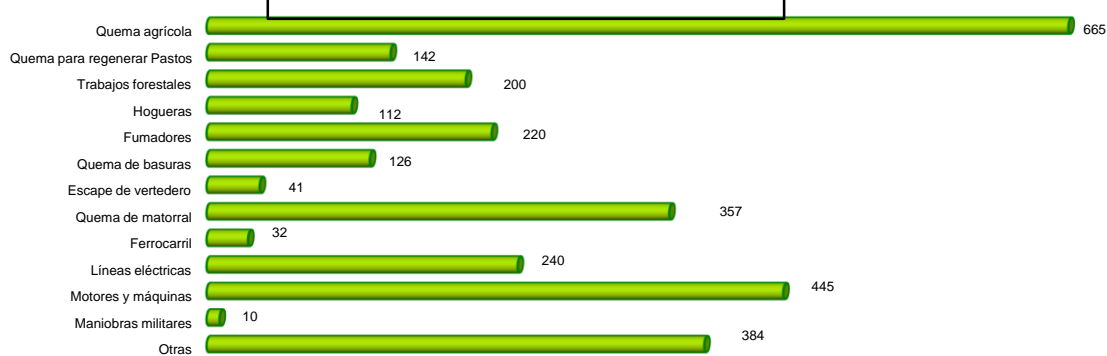
Comunidades Autónomas	Rayo		Negligencias y causas accidentales		Intencionado		Desconocida		Reproducción		Total	
	Número	Porcentaje	Número	Porcentaje	Número	Porcentaje	Número	Porcentaje	Número	Porcentaje	Número	Porcentaje
Euskadi	2	2,17	39	42,39	47	51,09	4	4,35	0	0,00	92	0,85
Cataluña	76	12,62	299	49,67	154	25,58	68	11,30	5	0,83	602	5,58
Galicia	67	1,87	292	8,15	2.565	71,63	462	12,90	195	5,45	3.581	33,17
Andalucía	49	6,23	354	45,10	269	34,27	111	14,14	2	0,25	785	7,27
Asturias	5	0,46	388	35,96	508	47,08	128	11,86	50	4,63	1.079	9,99
Cantabria	0	0,00	12	2,67	415	92,43	20	4,45	2	0,45	449	4,16
La Rioja	5	16,13	8	25,81	17	54,84	1	3,23	0	0,00	31	0,29
Murcia	13	11,61	53	47,32	40	35,71	4	3,57	2	1,79	112	1,04
Com. Valenciana	77	22,99	106	31,64	98	29,25	50	14,93	4	1,19	335	3,10
Aragón	59	27,19	105	48,39	29	13,36	24	11,06	0	0,00	217	2,01
Castilla-La Mancha	108	13,11	336	40,78	179	21,72	185	22,45	16	1,94	824	7,63
Canarias	0	0,00	44	43,14	12	11,76	43	42,16	3	2,94	102	0,94
Navarra	0	0,00	85	32,95	94	36,43	79	30,62	0	0,00	258	2,39
Extremadura	26	3,71	183	26,14	442	63,14	47	6,71	2	0,29	700	6,48
Illes Balears	6	6,67	51	56,67	26	28,89	6	6,67	1	1,11	90	0,83
Madrid	7	2,45	145	50,70	102	35,66	26	9,09	6	2,10	286	2,65
Castilla y León	157	12,52	474	37,80	583	46,49	16	1,28	24	1,91	1.254	11,61
Ceuta	0	0,00	0	0,00	0	0,00	0	0,00	0	0,00	0	0,00
Melilla	0	0,00	0	0,00	0	0,00	0	0,00	0	0,00	0	0,00
ESPAÑA	657	3,49	2.974	28,74	5.580	56,23	1.274	9,38	312	2,17	10.797	100,00

INCENDIOS FORESTALES

12.8.4.3. CAUSAS: Análisis autonómico de los incendios según conocimiento de causa, 2013

Comunidad Autónoma	Número total de siniestros	Siniestros con causa desconocida		Siniestros con causa conocida					
		Número	Porcentaje	Cierta		Supuesta		Total	
				Número	Porcentaje	Número	Porcentaje	Número	Porcentaje
Euskadi	92	4	4,35	60	68,18	28	31,82	88	95,65
Cataluña	602	68	11,30	308	57,68	226	42,32	534	88,70
Galicia	3.581	462	12,90	503	16,13	2.616	83,87	3.119	87,10
Andalucía	785	111	14,14	592	87,83	82	12,17	674	85,86
Asturias	1.079	128	11,86	931	97,90	20	2,10	951	88,14
Cantabria	449	20	4,45	96	22,38	333	77,62	429	95,55
La Rioja	31	1	3,23	24	80,00	6	20,00	30	96,77
Murcia	112	4	3,57	52	48,15	56	51,85	108	96,43
Com. Valenciana	335	50	14,93	157	55,09	128	44,91	285	85,07
Aragón	217	24	11,06	154	79,79	39	20,21	193	88,94
Castilla-La Mancha	824	185	22,45	327	51,17	312	48,83	639	77,55
Canarias	102	43	42,16	32	54,24	27	45,76	59	57,84
Navarra	258	79	30,62	88	49,16	91	50,84	179	69,38
Extremadura	700	47	6,71	208	31,85	445	68,15	653	93,29
Illes Balears	90	6	6,67	58	69,05	26	30,95	84	93,33
Madrid	286	26	9,09	137	52,69	123	47,31	260	90,91
Castilla y León	1.254	16	1,28	553	44,67	685	55,33	1.238	98,72
Ceuta	0	0	0,00	0	0,00	0	0,00	0	0,00
Melilla	0	0	0,00	0	0,00	0	0,00	0	0,00
ESPAÑA	10.797	1.274	11,80	4.280	49,43	5.243	50,57	9.523	88,20

INCENDIOS FORESTALES

12.8.4.4. CAUSAS: Detalles de causas no intencionales de origen antrópico, 2013

Negligencias y causas accidentales	Número de siniestros			Número de causantes identificados	Superficies (hectáreas)			
	Tipo de causa				Vegetación Leñosa		Vegetación	Total Forestal
	Cierta	Supuesta	Total		Arbolada	No arbolada	Herbácea	
Quema agrícola								
- De rastrojos	77	39	116	24	13,93	39,38	35,85	89,16
- De restos de poda	149	53	202	96	37,14	249,96	122,35	409,45
- Sin especificar		111	244	67	89,46	166,71	54,64	310,81
- Total Quema agrícola	359	203	562	187	140,53	456,05	212,84	809,42
Quemas ganaderas								
- Quemas de matorral	28	24	52	4	24,06	222,94	96,69	343,69
- Quemas de herbáceas	25	24	49	5	1,39	21,04	19,40	41,83
- Sin especificar	30	11	41	14	37,01	55,96	89,32	182,29
- Total Quemas ganaderas	83	59	142	23	62,46	299,94	205,41	567,81
Quemas para el control de la vegetación								
- Quema de control de vegetación próxima a edificaciones	5	6	11	1	2,20	12,10	0,72	15,02
- Quema de control de vegetación de accesos	9	13	22	2	1,25	8,75	14,70	24,70
- Quemas de vegetación para el control de animales nocivos	0	4	4	0	0,40	0,00	0,60	1,00
- Quema de control de vegetación en lindes y bordes de fincas	41	27	68	14	8,59	29,51	17,35	55,45
- Quema de control de vegetación en infraestructuras de riego	19	16	35	7	0,07	10,37	6,39	16,83
- Sin especificar	229	91	320,00	29,00	89,96	239,67	7,81	337,44
- Total Quemas para el control de la vegetación	303	157	460	53	102,47	300,40	47,57	450,44
- Total Trabajos forestales	165	35	200	94	83,33	127,71	22,01	233,05
- Total Fumadores	74	146	220	9	163,28	330,61	1610,03	2103,92
Eliminación de basuras y restos								
- Quemas de restos de poda o jardinería en urbanizaciones	9	6	15	2	0,21	8,91	7,25	16,37
- Escape de vertedero	21	20	41	41	32,13	24,61	31,86	88,60
- Otros incendios por quema de basuras (conocidas)	69	57	126	15	287,33	1265,42	878,36	2431,11
- Total Eliminación de basuras y restos	99	83	182	58	319,67	1298,94	917,47	2536,08
- Total Hogueras	59	53	112	20	18,07	24,32	14,68	57,07
Motores y máquinas								
- Maquinaria (cosechadoras)	86	32	118	60	1486,54	1253,31	603,93	3343,78
- Escapes de vehículos (ligeros y pesados)	75	35	110	78	47,45	347,95	307,23	702,63
- Accidentes de vehículos	39	3	42	32	18,71	12,64	29,25	60,60
- Otro tipo de motores o maquinaria (Sin especificar)	132	43	175	115	1399,57	785,35	646,70	2831,62
- Total Motores y máquinas	332	113	445	285	2952,27	2399,25	1587,11	6938,63
- Total Ferrocarril	25	7	32	32	13,92	17,06	7,98	38,96
- Total Líneas eléctricas	184	56	240	240	1541,03	592,44	214,92	2348,39
- Total Actividades militares	5	5	10	4	1,86	7,88	34,26	44,00
Otras actividades y usos del monte								
- Apicultura	9	3	12	6	53,23	50,08	0,16	103,47
- Fuegos artificiales (petardos, cohetes, etc)	22	18	40	11	5,4	266,84	2,63	274,87
- Globos aerostáticos	1	0	1	1	0	0,01	0	0,01
- Gamberradas, juegos de niños (quema de pelusa de chopo, etc)	32	52	84	3	3,36	4,66	9,8	17,82
- Otras causas no intencionales (conocidas)	70	64	134	38	972,67	594,83	1166,49	2733,99
- Otras causas no intencionales (Sin determinar)	54	44	98	15	55,74	93,66	72,61	222,01
Total Otras Actividades y usos del monte	188	181	369	74	1090,40	1010,08	1251,69	3352,17
TOTAL NEGLIGENCIAS Y CAUSAS ACCIDENTALES	1876	1098	2974	1079	6489,29	6864,68	6125,97	19479,94

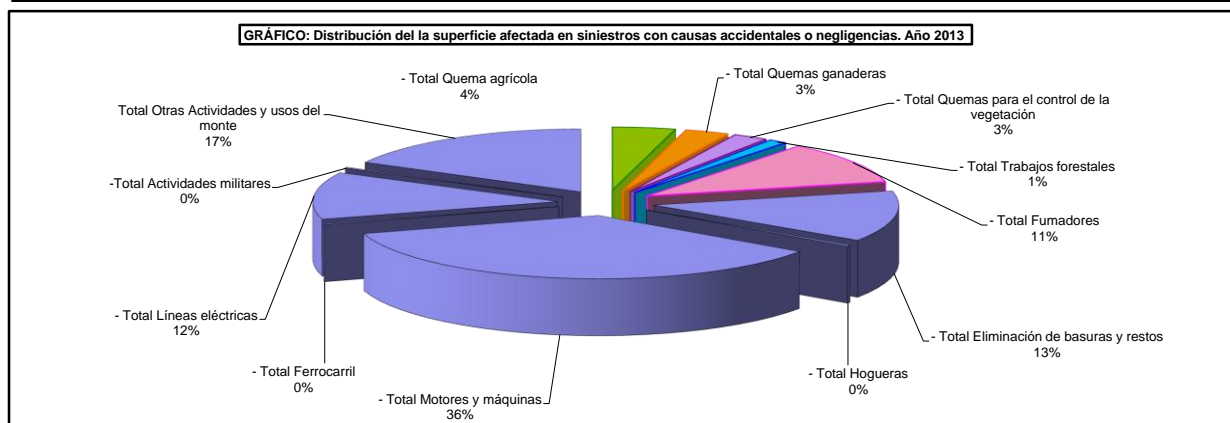
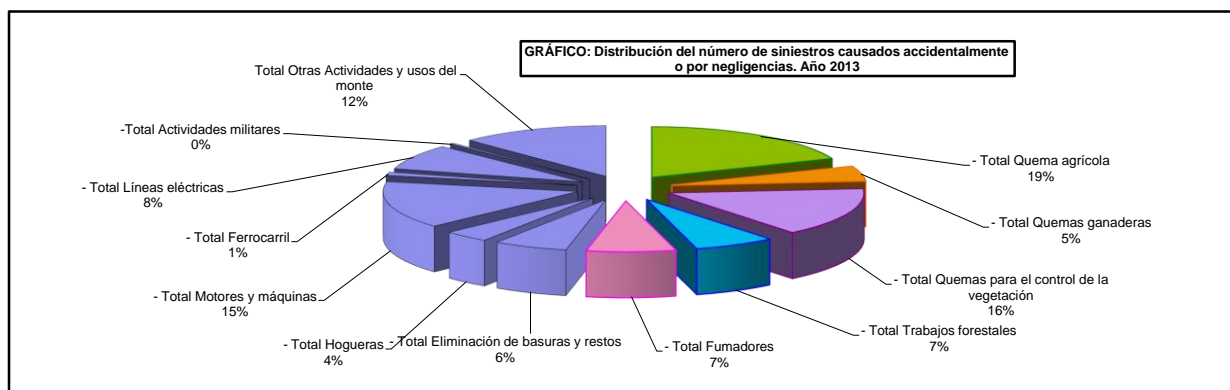

INCENDIOS FORESTALES

12.8.4.5. CAUSAS: Motivaciones de incendios intencionados, 2013

Motivación	Número de siniestros		Número de causantes identificados	Vegetación leñosa		Vegetación herbácea	Total forestal
	Conatos	Incendios		Arbolada	No arbolada		
Motivaciones orientadas a la obtención de beneficios directos por el causante							
Provocadas por cazadores para facilitar la caza	49	78	2	515,26	983,47	248,40	1.747,13
Obtener salarios en la extinción de los mismos o en la restauración	3	1	0	1,20	0,49	0,08	1,77
Para hacer bajar el precio de la madera	4	0	3	0,04	0,00	0,00	0,04
Para obtener modificaciones en el uso del suelo	4	4	0	0,80	22,44	4,88	28,12
Provocados por delincuentes etc. para distraer a la G. Civil o Policía	7	4	0	41,77	90,53	5,73	138,03
Para favorecer la producción de productos del monte	13	11	0	4,23	33,29	2,55	40,07
Forzar resoluciones de consorcios o convenios	0	0	0	0,00	0,00	0,00	0,00
Motivaciones orientadas a producir daños a terceros							
Provocados por venganzas	52	48	1	398,68	526,02	182,75	1.107,45
Provocados contra el acotamiento de caza	3	12	0	178,63	309,60	34,69	522,92
Disensiones en cuanto a la titularidad de los montes públicos o privados	10	4	1	20,34	36,41	0,42	57,17
Represalia al reducirse las inversiones públicas en los montes	1	1	0	1,08	0,00	0,00	1,08
Provocados por grupos políticos para crear malestar social	2	0	0	0,33	0,00	0,00	0,33
Animadversión contra repoblaciones forestales	5	7	1	18,48	15,75	0,00	34,23
Rechazo a la creación o existencia de espacios naturales protegidos	5	2	0	0,51	1,99	38,30	40,80
Vandalismo	411	101	17	1.193,40	442,17	55,97	1.691,54
Resentimiento por expropiaciones	4	0	0	0,15	1,06	0,00	1,21
Venganza por multas impuestas	2	2	0	0,11	3,54	5,61	9,26
Motivaciones debidas a prácticas tradicionales inadecuadas							
Provocados por campesinos para eliminar matorral y residuos agrícolas	952	315	34	853,60	3.971,64	473,72	5.298,96
Provocados por pastores y ganaderos para regenerar el pasto	465	655	16	2.797,53	8.247,95	1.348,33	12.393,81
Provocados para ahuyentar animales (lobos, jabalíes)	65	44	0	451,89	2.163,78	62,36	2.678,03
Otras motivaciones							
Provocados por pirómanos	380	136	30	900,23	590,74	100,88	1.591,85
Ritos pseudoreligiosos y satanismo	4	0	0	0,02	0	0	0
Para contemplar las labores de extinción	5	1	2	0,81	0,00	4	5,03
Otras motivaciones	43	11	4	16,46	77,78	16,51	110,75
Sin datos	1.196	458	23	2.791,86	4.750,09	1.004,08	8.546,03
Total	3.685	1.895	134	10.187,41	22.268,74	3.589,50	36.045,65

GRÁFICO: Número de siniestros intencionados según motivación. Año 2013



GRÁFICO: Vegetación afectada según motivación. Año 2013

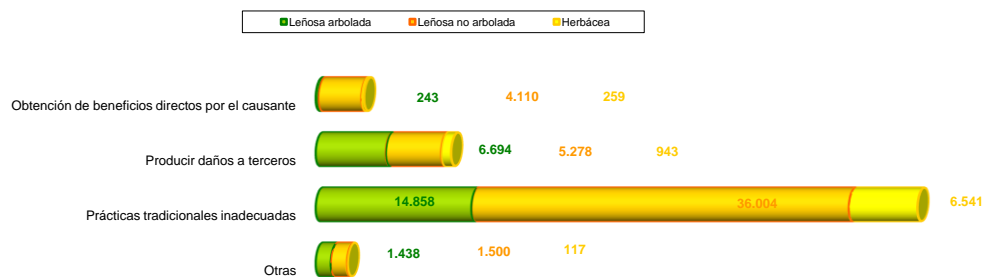

INCENDIOS FORESTALES

12.8.5.1. DETECCIÓN Y EXTINCIÓN: Análisis autonómico y total de la detección del siniestro, 2013

Comunidades Autónomas	Vigilante fijo		Agente forestal		Vigilante móvil		Aeronave	
	Número	Porcentaje	Número	Porcentaje	Número	Porcentaje	Número	Porcentaje
Andalucía	231	29,43%	73	9,30%	31	3,95%	2	0,25%
Aragón	36	16,59%	20	9,22%	2	0,92%	—	—
Asturias	106	9,82%	48	4,45%	—	—	1	0,09%
Canarias	12	11,76%	4	3,92%	5	4,90%	—	—
Cantabria	—	—	240	53,45%	4	0,89%	—	—
Castilla La Mancha	147	17,84%	98	11,89%	18	2,18%	3	0,36%
Castilla y León	332	26,48%	144	11,48%	7	0,56%	6	0,48%
Cataluña	15	2,49%	47	7,81%	11	1,83%	2	0,33%
Com. Valenciana	46	13,73%	20	5,97%	19	5,67%	1	0,30%
Euskadi	—	—	13	14,13%	5	5,43%	2	2,17%
Extremadura	233	33,29%	52	7,43%	5	0,71%	1	0,14%
Galicia	686	19,16%	208	5,81%	109	30,40%	24	0,67%
Illes Balears	8	8,89%	3	3,33%	—	—	2	2,22%
La Rioja	6	19,35%	4	12,90%	—	—	—	—
Madrid	67	23,43%	5	1,75%	1	0,35%	1	0,35%
Murcia	10	8,93%	6	5,36%	7	6,25%	—	—
Navarra	1	0,39%	6	2,33%	1	0,39%	3	1,16%
Ceuta	—	—	—	—	—	—	—	—
Melilla	—	—	—	—	—	—	—	—
ESPAÑA	1.936	17,93%	991	9,18%	225	2,08%	48	0,44%

Comunidades Autónomas	Llamada particular		112		Otros	
	Número	Porcentaje	Número	Porcentaje	Número	Porcentaje
Andalucía	39	4,97%	329	41,91%	80	10,19%
Aragón	101	46,54%	46	21,20%	12	5,53%
Asturias	763	70,71%	38	3,52%	123	11,40%
Canarias	33	32,35%	43	42,16%	5	4,90%
Cantabria	95	21,16%	76	16,93%	34	7,57%
Castilla La Mancha	72	8,74%	418	50,73%	68	8,25%
Castilla y León	190	15,15%	450	35,89%	125	9,97%
Cataluña	251	41,69%	260	43,19%	16	2,66%
Com. Valenciana	152	45,37%	77	22,99%	20	5,97%
Euskadi	18	19,57%	40	43,48%	14	15,22%
Extremadura	52	7,43%	305	43,57%	52	7,43%
Galicia	1.462	40,83%	487	13,60%	605	16,89%
Illes Balears	37	41,11%	36	40,00%	4	4,44%
La Rioja	21	67,74%	—	—	—	—
Madrid	3	1,05%	194	67,83%	15	5,24%
Murcia	59	52,68%	29	25,89%	1	0,89%
Navarra	23	8,91%	212	82,17%	12	4,65%
Ceuta	—	—	—	—	—	—
Melilla	—	—	—	—	—	—
ESPAÑA	3.371	32,11%	3.040	28,16%	1.186	10,98%

INCENDIOS FORESTALES

12.8.5.2. DETECCIÓN Y EXTINCIÓN: Tiempo de llegada de los primeros medios de extinción desde la detección, 2013

Tiempo de llegada (Minutos)	Siniestros					
	Conatos		Incendios		Total	
	Número	Porcentaje	Número	Porcentaje	Número	Porcentaje
Sin datos	4	0,05	1	0,03	5	0,05
<= 5	771	10,00	165	5,34	936	8,67
> 5 - <= 10	1.149	14,91	286	9,26	1.435	13,29
> 10 - <= 15	1.306	16,94	390	12,63	1.696	15,71
> 15 - <=30	2.759	35,79	1.065	34,48	3.824	35,42
> 30 - <= 45	907	11,77	451	14,60	1.358	12,58
> 45 - <= 60	386	5,01	231	7,48	617	5,71
> 60 - <= 90	244	3,17	219	7,09	463	4,29
> 90 - <= 120	83	1,08	85	2,75	168	1,56
> 120	70	0,91	108	3,50	178	1,65
No intervienen	29	0,38	88	2,85	117	1,08
TOTAL	7.708		3.089		10.797	

Tiempo de llegada (Minutos)	Superficies						
	Arbolada		No arbolada		Forestal		
	Hectáreas	Porcentaje	Hectáreas	Porcentaje	Hectáreas	Porcentaje	Media (ha)
Sin datos	0,10	0,00	6,24	0,01	6,34	0,01	1,27
<= 5	3.463,10	19,56	5.335,53	12,13	8.798,63	14,26	9,40
> 5 - <= 10	3.501,48	19,78	4.144,05	9,42	7.645,53	12,39	5,33
> 10 - <= 15	3.135,11	17,71	4.459,26	10,14	7.594,37	12,31	4,48
> 15 - <=30	5.071,72	28,65	15.639,93	35,56	20.711,65	33,57	5,42
> 30 - <= 45	1.456,95	8,23	4.452,49	10,12	5.909,44	9,58	4,35
> 45 - <= 60	506,89	2,86	2.838,41	6,45	3.345,30	5,42	5,42
> 60 - <= 90	394,20	2,23	2.616,86	5,95	3.011,06	4,88	6,50
> 90 - <= 120	78,95	0,45	1.096,11	2,49	1.175,06	1,90	6,99
> 120	69,41	0,39	1.441,65	3,28	1.511,06	2,45	8,49
No intervienen	26,35	0,15	1.955,82	4,45	1.982,17	3,21	16,94
TOTAL	17.704,26		43.986,35		61.690,61		13,57

INCENDIOS FORESTALES

12.8.5.3. DETECCIÓN Y EXTINCIÓN: Análisis autonómico del tiempo de llegada del primer medio de extinción, 2013

Año completo

Comunidades Autónomas	Número total de siniestros	Sin medios de extinción		Con intervención de medios de extinción					
				Sin datos		Con datos			
		Número	Porcentaje	Número	Porcentaje	Llegada <= 15'		Llegada <= 30'	
				Número	Porcentaje	Número	Porcentaje	Número	Porcentaje
Andalucía	785	0	0,00%	1	12,74%	184	2343,95%	457	5821,66%
Aragón	217	2	92,17%	0	0,00%	46	2119,82%	131	6036,87%
Asturias	1.079	5	46,34%	1	9,27%	132	1223,35%	378	3503,24%
Canarias	102	0	0,00%	0	0,00%	51	5000,00%	91	8921,57%
Cantabria	449	86	1915,37%	0	0,00%	88	1959,91%	226	5033,41%
Castilla La Mancha	824	4	48,54%	0	0,00%	224	2718,45%	522	6334,95%
Castilla y León	1.254	18	143,54%	0	0,00%	508	4051,04%	947	7551,83%
Cataluña	602	0	0,00%	0	0,00%	348	5780,73%	515	8554,82%
Ceuta	0	0	0,00%	0	0,00%	0	0,00%	0	0,00%
Com. Valenciana	335	2	59,70%	0	0,00%	84	2507,46%	251	7492,54%
Euskadi	92	0	0,00%	1	108,70%	28	3043,48%	64	6956,52%
Extremadura	700	0	0,00%	1	14,29%	291	4157,14%	551	7871,43%
Galicia	3.581	0	0,00%	0	0,00%	1.735	4845,02%	3.080	8600,95%
Illes Balears	90	0	0,00%	0	0,00%	33	3666,67%	71	7888,89%
La Rioja	31	0	0,00%	0	0,00%	9	2903,23%	24	7741,94%
Madrid	286	0	0,00%	1	34,97%	152	5314,69%	259	9055,94%
Melilla	0	0	0,00%	0	0,00%	0	0,00%	0	0,00%
Murcia	112	0	0,00%	0	0,00%	49	4375,00%	92	8214,29%
Navarra	258	0	0,00%	0	0,00%	105	4069,77%	232	8992,25%
ESPAÑA	10.797	117	1,08%	5	0,05%	4.067	37,67%	7.891	73,09%

Campaña de Verano (Julio - Septiembre)

Comunidades Autónomas	Número total de siniestros	Sin medios de extinción		Con intervención de medios de extinción					
				Sin datos		Con datos			
		Número	Porcentaje	Número	Porcentaje	Llegada <= 15'		Llegada <= 30'	
				Número	Porcentaje	Número	Porcentaje	Número	Porcentaje
Andalucía	424	0	0,00%	1	23,58%	116	2735,85%	273	6438,68%
Aragón	93	0	0,00%	0	0,00%	18	1935,48%	55	5913,98%
Asturias	400	0	0,00%	0	0,00%	52	1300,00%	161	4025,00%
Canarias	57	0	0,00%	0	0,00%	29	5087,72%	52	9122,81%
Cantabria	46	7	1521,74%	0	0,00%	8	1739,13%	23	5000,00%
Castilla La Mancha	466	1	21,46%	0	0,00%	125	2682,40%	314	6738,20%
Castilla y León	849	2	23,56%	0	0,00%	388	4570,08%	699	8233,22%
Cataluña	256	0	0,00%	0	0,00%	148	5781,25%	223	8710,94%
Ceuta	0	0	0,00%	0	0,00%	0	0,00%	0	0,00%
Com. Valenciana	122	0	0,00%	0	0,00%	41	3360,66%	92	7540,98%
Euskadi	24	0	0,00%	0	0,00%	8	3333,33%	13	5416,67%
Extremadura	396	0	0,00%	1	25,25%	186	4696,97%	331	8358,59%
Galicia	2.841	0	0,00%	0	0,00%	1.480	5209,43%	2.518	8863,08%
Illes Balears	41	0	0,00%	0	0,00%	15	3658,54%	32	7804,88%
La Rioja	17	0	0,00%	0	0,00%	4	2352,94%	13	7647,06%
Madrid	181	0	0,00%	1	55,25%	105	5801,10%	172	9502,76%
Melilla	0	0	0,00%	0	0,00%	0	0,00%	0	0,00%
Murcia	36	0	0,00%	0	0,00%	12	3333,33%	29	8055,56%
Navarra	117	0	0,00%	0	0,00%	54	4615,38%	109	9316,24%
ESPAÑA	6.366	10	0,16%	3	0,05%	2.789	43,81%	5.109	80,25%

INCENDIOS FORESTALES

12.8.5.4. DETECCIÓN Y EXTINCIÓN: Distribución de medios del MAGRAMA Campaña de verano, 2013

Tipo	Base	Número de	Periodo	Zona preferente
		Aeronaves	Verano	
Aviones Anfíbios (5.500 litros)	TORREJÓN (M) CL-215 T / CL-415	2/4	TODO EL AÑO	MADRID - CASTILLA LA MANCHA - CASTILLA Y LEÓN
	MATACÁN (SA) CL-215 T/ CL-415	2	1-7 A 30-09	CASTILLA Y LEÓN - GALICIA - EXTREMADURA
	TALAVERA LA REAL (BA) CL-215	2	1-7 A 30-9	EXTREMADURA - ANDALUCÍA - CASTILLA LA MANCHA
	LABACOLLA (C) CL-215 T / CL-415	2/3	1-7 A 30-9	GALICIA - CASTILLA Y LEÓN
	ZARAGOZA (Z) CL-215 T / CL-415	1/2	16-6 A 30-9	ARAGON - CATALUÑA - C. VALENCIANA - PAÍS VASCO - NAVARRA - LA RIOJA
	POLLENSA (IB) CL-215 T / CL-415	1	1-6 A 30-9	BALEARES
	LOS LLANOS (AB) CL-215 T / CL-415	1	16-6 A 15-8	CASTILLA LA MANCHA - ANDALUCÍA - C. VALENCIANA - MURCIA
	MÁLAGA (MA) CL-215 T / CL-415	1/2	16-6 A 30-9	ANDALUCÍA - MURCIA - EXTREMADURA - CEUTA - MELILLA
Helicóptero Bombardero de Agua (4.500 litros)	HUELMA (J)	1	16-6 A 15-10	ANDALUCÍA - CASTILLA LA MANCHA - MURCIA
	VILLARES DE JADRAQUE (GU)	1	16-6 A 15-10	CASTILLA LA MANCHA - CASTILLA Y LEÓN - MADRID - LA RIOJA - ARAGON
	LA ALMORAIMA (CA)	1	16-6 A 15-10	ANDALUCÍA - CEUTA
	IBIAS (O)	1	1-7 A 30-10	ASTURIAS - GALICIA - CASTILLA Y LEÓN - CANTABRIA
	TENERIFE (TF)	1	1-7 A 30-10	CANARIAS
	PLASENCIA (CC)	1	16-6 A 15-10	EXTREMADURA - ANDALUCÍA - CASTILLA LA MANCHA - CASTILLA Y LEÓN
	PLASENCIA DEL MONTE (HU)	1	1-7 A 30-10	ARAGÓN - NAVARRA - LA RIOJA - CATALUÑA
	CARAVACA (MU)	1	16-6 A 15-10	MURCIA - C.VALENCIANA - ANDALUCÍA - CASTILLA LA MANCHA
Aviones de Carga en Tierra (3.100 litros)	AMPURIABRAVA (GI)	2	1-7 A 30-9	CATALUÑA - BALEARES
	AGONCILLO (LO)	2	1-7 A 30-9	LA RIOJA - NAVARRA - ARAGÓN - PAÍS VASCO - CASTILLA Y LEÓN
	NIEBLA (H)	1	1-7 A 30-9	ANDALUCÍA - EXTREMADURA - CASTILLA LA MANCHA
	XINZO (OR)	2	1-7 A 30-9	GALICIA - CASTILLA Y LEÓN
	PAMPLONA (NA)	1	1-7 A 30-9	NAVARRA - LA RIOJA - PAÍS VASCO - ARAGÓN
	SON BONET (IB)	1	1-7 A 30-9	BALEARES - CATALUÑA
Aviones Anfíbios (3.100 litros)	MANISES (V)	2	1-7 A 30-9	C.VALENCIANA - ARAGÓN
	REUS (T)	2	1-7 A 30-9	CATALUÑA - ARAGÓN - C.VALENCIANA
	ROSINOS (ZA)	2	1/16-7 A 30-9/15-10	CASTILLA Y LEÓN - GALICIA - ASTURIAS - EXTREMADURA
	LA GOMERA (TF)	1	1-7 A 30-9	CANARIAS
BRIF A (Brigada Helitransportadora Grande)	TABUYO (LE)	2	15-6 A 14-10	CASTILLA Y LEÓN - ASTURIAS - GALICIA
	PINOFRANQUEADO (CC)	2	15-6 A 14-10	EXTREMADURA - ANDALUCÍA - CASTILLA Y LEÓN - CASTILLA LA MANCHA
	DAROCA (Z)	2	15-6 A 14-10	ARAGÓN - CASTILLA LA MANCHA - CATALUÑA - C.VALENCIANA - MADRID
	PRADO DE LOS ESQUILADORES (CU)	2	15-6 A 14-10	CASTILLA LA MANCHA - C.VALENCIANA - MURCIA
	TINEO (O)	2	1-7 A 30-10	ASTURIAS - GALICIA
	LAZA (OR)	2	15-6 A 14-10	GALICIA - CASTILLA Y LEÓN
	LUBIA (SO)	2	1-7 A 30-10	CASTILLA Y LEÓN - CASTILLA LA MANCHA - ARAGÓN - LA RIOJA - C.VALENCIANA
	LA PALMA (TF)	2	15-6 A 14-10	CANARIAS
	LA IGLESUELA (TO)	2	15-6 A 14-10	EXTREMADURA - CASTILLA LA MANCHA - CASTILLA Y LEÓN - MADRID
BRIF B	PUERTO EL PICO (AV)	1	15-6 A 14-10	CASTILLA Y LEÓN-CASTILLA LA MANCHA-EXTREMADURA-MADRID
Avión de coordinación y observación	MUCHAMIEL (A)	1	1-7 A 30-9	C.VALENCIANA - CATALUÑA - MURCIA - ARAGÓN - BALEARES
	MATACÁN (SA)	1	18-7 A 17-10	CASTILLA Y LEÓN - GALICIA - ASTURIAS - EXTREMADURA
Helicóptero BK-117 de coordinación y observación (Guardia)	TORREJÓN (M)	1	16-7 A 15-8	MADRID - CASTILLA LA MANCHA - CASTILLA Y LEÓN

INCENDIOS FORESTALES

12.8.5.5. DETECCIÓN Y EXTINCIÓN: Distribución de medios del MAGRAMA Campaña de invierno, 2013

Tipo	Base	Número de aeronaves	Periodo	Zona preferente
			Verano 2007	
Aviones Anfibios (5.500 litros)	TORREJÓN (M) CL-215 T Y CL-415	2	01-01 A 31-05 Y 01-10 A 31-12	MADRID - CASTILLA LA MANCHA - CASTILLA Y LEÓN
	MATACÁN (SA) CL-215	2	01-01 A 31-03	CASTILLA Y LEÓN - GALICIA - ASTURIAS - EXTREMADURA
Helicóptero Bombardero de Agua (4.500 litros)	MUCHAMIEL (A)	1	15-02 A 14-06	C.VALENCIANA - MURCIA - CASTILLA LA MANCHA
	PALMA DEL RIO	1	15-02 A 14-06	ANDALUCÍA - CASTILLA LA MANCHA - EXTREMADURA
	TABUYO (LE)	1	09-03 A 07-05	CASTILLA Y LEÓN - ASTURIAS - GALICIA
	TINEO (O)	1	16-03 A 14-05	ASTURIAS - GALICIA - CASTILLA Y LEÓN
	LAZA (OR)	1	16-03 A 14-05	GALICIA - ASTURIAS - CASTILLA Y LEÓN
Brigada Helitransportadora de Invierno	TABUYO (LE)	1	09-03 A 07-05	CASTILLA Y LEÓN - ASTURIAS - GALICIA
	PINOFRANQUEADO (CC)	1	02-03 A 30-04	EXTREMADURA - ANDALUCÍA - CASTILLA Y LEÓN - CASTILLA LA MANCHA
	TINEO (O)	1	16-03 A 14-05	ASTURIAS - GALICIA - CASTILLA Y LEÓN
	LAZA (OR)	1	16-03 A 14-05	GALICIA - ASTURIAS - CASTILLA Y LEÓN
	RUENTE (S)	1	02-03 A 30-04	CANTABRIA - CASTILLA Y LEÓN - ASTURIAS
Equipo de Prevención Integral	A CORUNA	1	1-1 a 30-4	NOIA
	LUGO	1	1-1 a 30-4	LUGO- ANCARES
	OURENSE	1	1-1 a 30-4	A POBRA DE TRIVES
	PONTEVEDRA	1	1-1 a 30-4	PONTEAREAS
	ASTURIAS 1	1	1-1 a 30-4	POLA DE LENA
	ASTURIAS 2	1	1-1 a 30-4	CANGAS DE ONÍS
	ASTURIAS 3	1	1-1 a 30-4	CANGAS DEL NARCEA
	CANTABRIA	1	1-1 a 30-4	CABUÉRNIGA
	NAVARRA 1	1	1-1 a 30-4	BAZTÁN
	NAVARRA 2	1	1-1 a 30-4	BURGUETE
	LA RIOJA	1	1-1 a 30-4	LA RIOJA
	ZAMORA	1	1-1 a 30-4	SANABRIA
	LEÓN	1	1-1 a 30-4	LEÓN
	ÁVILA	1	1-1 a 30-4	BARCO DE ÁVILA
	HUESCA	1	1-1 a 30-4	SOMONTANO
	C.VALENCIANA	1	1-1 a 30-4	COMUNIDAD VALENCIANA
LA PALMA	1	1-1 a 30-4	LA PALMA	
CÁCERES	1	1-1 a 30-4	HURDES	
Brigadas de Prevención	TABUYO (LE)	1	6-2 a 14-6	CASTILLA Y LEÓN - ASTURIAS - GALICIA
	PINOFRANQUEADO (CC)	1	6-2 a 14-6	EXTREMADURA - ANDALUCÍA - CASTILLA Y LEÓN - CASTILLA LA MANCHA
	TINEO (O)	1	6-2 a 14-6	ASTURIAS - GALICIA - CASTILLA Y LEÓN
	LAZA (OR)	1	6-2 a 14-6	GALICIA - ASTURIAS - CASTILLA Y LEÓN
	LUBIA (SO)	1	6-2 a 14-6	CANTABRIA - CASTILLA Y LEÓN - ASTURIAS
	LA PALMA (TF)	1	6-2 a 14-6	EXTREMADURA - ANDALUCÍA - CASTILLA Y LEÓN - CASTILLA LA MANCHA
	LA IGESUELA (TO)	1	6-2 a 14-6	ASTURIAS - GALICIA - CASTILLA Y LEÓN
	PUERTO EL PICO (AV)	1	6-2 a 14-6	GALICIA - ASTURIAS - CASTILLA Y LEÓN
DAROCA (Z)	1	6-2 a 14-6	CANTABRIA - CASTILLA Y LEÓN - ASTURIAS	

INCENDIOS FORESTALES

12.8.6.1. LOS INCENDIOS FORESTALES EN OTROS PAÍSES:

Resumen de datos de los cinco países del sur de la Unión Europea, 2013

País	Nº de siniestros	Superficie forestal
España	10.797	61.691
Francia	2.601	3.232
Grecia	862	46.676
Italia	2.936	29.076
Portugal	19.291	152.756

GRÁFICO: Número de siniestros en Países de la Unión Europea. Año 2013



GRÁFICO: Superficie afectada en Países de la Unión Europea. Año 2013

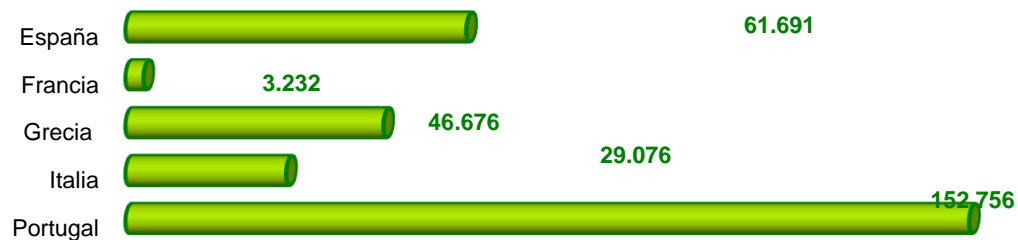

INVENTARIO NACIONAL

12.9.1. ESTADO DE SALUD DE LOS BOSQUES: Frecuencia y porcentaje de agentes causantes de daños, 2014

Causas de daños	2014	
	Número	Porcentaje
Caza y ganado	19	0,6
Insectos	833	25,8
Hongos	267	8,3
Abióticos	1.337	41,5
Acción del hombre	188	5,8
Incendios	123	3,8
Otros	384	11,9
No identificados	73	2,3
TOTAL	3.224	100,0

Nota: - Los datos corresponden a los árboles con más del 25% de defoliación

GRÁFICO: Distribución de las causas de daños en los bosques. Año 2014

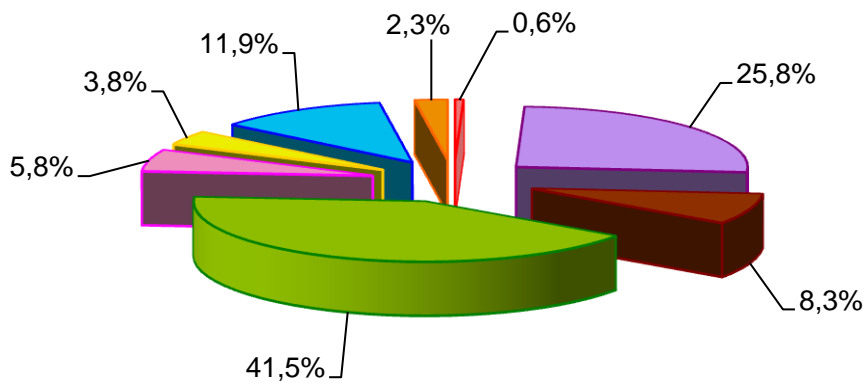

■ Caza y ganado	■ Insectos	■ Hongos
■ Abióticos	■ Acción del hombre	■ Incendios
■ Otros	■ No identificados	

INVENTARIO NACIONAL

12.9.2. ESTADO DE SALUD DE LOS BOSQUES: Serie histórica de los daños

Año	1987	1988	1989	1990	1991	1992	1993	1994	1995	1996	1997	1998	1999	2000
Nº de puntos de observación	322	388	457	447	436	462	460	456*	454	460	462	465	611	620
Nº de coníferas evaluadas	3.084	4.792	5.371	5.296	5.212	5.521	5.510	5.563	5.367	5.495	5.544	5.576	7.371	7.545
Nº de frondosas evaluadas	2.824	4.468	5.597	5.432	5.250	5.567	5.530	5.381	5.529	5.545	5.544	5.584	7.293	7.335
Nº Total de árboles evaluados	5.908	9.260	10.968	10.728	10.462	11.088	11.040	10.944	10.896	11.040	11.088	11.160	14.664	14.880
Defoliación en coníferas (%)														
Del 0% al 10% de la copa defoliada	67,9	71,1	77,9	77,8	67,8	55,6	49,9	43,9	32,7	33,1	38,9	39,1	41,0	38,1
Del 11% al 25% de la copa defoliada	21,5	21,2	17,7	17,7	24,9	30,9	35,4	37,0	49,1	48,9	49,5	48,0	49,2	49,9
Del 26% al 60% de la copa defoliada	9,9	6,2	2,8	2,9	5,2	11,0	11,7	13,0	14,9	13,5	8,8	9,1	7,1	7,3
Más del 60% de la copa defoliada	0,7	1,1	0,5	0,3	0,7	0,8	1,1	1,9	1,9	2,3	1,2	1,3	1,2	0,6
Muertos o desaparecidos	0,0	0,5	1,0	1,4	1,4	1,8	2,0	4,3	1,3	2,3	1,6	2,5	1,5	4,1
Defoliación de frondosas (%)														
Del 0% al 10% de la copa defoliada	58,8	65,7	75,4	78,8	60,6	45,7	39,7	32,9	24,8	25,3	28,4	34,2	31,7	28,3
Del 11% al 25% de la copa defoliada	26,0	26,8	19,9	16,3	31,9	43,1	48,9	47,5	46,6	54,0	55,8	51,4	52,2	55,9
Del 26% al 60% de la copa defoliada	14,5	5,7	2,9	3,3	5,3	8,0	8,3	13,1	22,8	16,6	12,1	10,1	12,8	13,0
Más del 60% de la copa defoliada	0,7	1,1	0,8	1,0	1,4	1,1	1,2	2,9	3,2	2,1	1,6	1,4	1,0	0,6
Muertos o desaparecidos	0,0	0,6	1,0	0,5	0,7	2,0	1,9	3,6	2,7	2,0	2,1	3,0	2,3	2,1
Defoliación en coníferas y frondosas(%)														
Del 0% al 10% de la copa defoliada	63,5	68,5	76,7	78,3	64,2	50,6	44,8	38,5	28,7	29,1	33,6	36,7	36,4	33,3
Del 11% al 25% de la copa defoliada	23,6	23,9	18,9	17,0	28,4	37,0	42,2	42,2	47,8	51,4	52,7	49,7	50,7	52,9
Del 26% al 60% de la copa defoliada	12,1	6,0	2,9	3,1	5,2	9,5	10,0	13,0	18,9	15,1	10,4	9,6	9,9	10,1
Más del 60% de la copa defoliada	0,7	1,1	0,7	0,6	1,1	1,0	1,1	2,4	2,6	2,2	1,4	1,3	1,1	0,6
Muertos o desaparecidos	0,0	0,5	1,0	0,9	1,1	1,9	1,9	3,9	2,0	2,2	1,8	2,7	1,9	3,1

* A partir del 1994 el número de puntos incluye los muestreados en Canarias

Año	2001	2002	2003	2004	2005	2006	2007	2008	2009	2010	2011	2012	2013	2014
Nº de puntos de observación	620	620	620	620	620	620	620	620	620	620	620	620	620	620
Nº de coníferas evaluadas	7.522	7.532	7.514	7.498	7.511	7.511	7.520	7.502	7.488	7.469	7.439	7.438	7.435	7.413
Nº de frondosas evaluadas	7.358	7.348	7.366	7.382	7.369	7.369	7.360	7.378	7.392	7.411	7.441	7.442	7.445	7.467
Nº Total de árboles evaluados	14.880	14.880	14.880	14.880	14.880	14.880	14.880	14.880	14.880	14.880	14.880	14.880	14.880	14.880
Defoliación en coníferas (%)														
Del 0% al 10% de la copa defoliada	33,8	28,7	27,0	27,5	20,4	21,2	22,2	23,5	21,6	27,2	32,5	26,0	28,2	25,9
Del 11% al 25% de la copa defoliada	54,6	55,7	58,9	58,5	60,2	60,0	62,0	63,6	63,5	59,7	57,1	62,6	59,2	62,7
Del 26% al 60% de la copa defoliada	8,6	12,2	11,5	10,2	16,2	15,5	12,9	10,7	11,9	9,5	8,0	8,9	8,4	8,8
Más del 60% de la copa defoliada	1,1	0,9	1,2	1,3	1,4	1,0	0,9	0,9	1,3	0,9	0,8	1,4	1,1	1,3
Muertos o desaparecidos	2,0	2,5	1,4	2,5	1,7	2,3	2,1	1,3	1,7	2,8	1,6	1,1	3,1	1,3
Defoliación de frondosas (%)														
Del 0% al 10% de la copa defoliada	23,9	19,5	18,3	20,4	13,5	13,1	13,7	15,9	13,9	21,4	23,7	17,7	16,1	17,5
Del 11% al 25% de la copa defoliada	61,7	63,2	62,6	63,6	63,2	62,5	66,8	65,7	65,4	62,5	63,1	58,8	63,2	64,1
Del 26% al 60% de la copa defoliada	10,9	14,3	14,9	13,5	19,9	20,9	16,3	15,7	16,8	12,8	10,3	18,1	15,7	14,0
Más del 60% de la copa defoliada	0,9	0,9	1,3	1,0	1,4	1,6	1,6	1,3	1,5	1,4	1,3	3,3	3,2	2,4
Muertos o desaparecidos	2,6	2,1	3,0	1,6	2,0	1,9	1,6	1,5	2,3	1,9	1,6	2,1	1,7	2,0
Defoliación en coníferas y frondosas(%)														
Del 0% al 10% de la copa defoliada	28,9	24,2	22,7	24,0	17,0	17,2	18,0	19,7	17,8	24,3	28,1	21,8	22,2	21,7
Del 11% al 25% de la copa defoliada	58,1	59,4	60,7	61,0	61,7	61,2	64,4	64,7	64,5	61,1	60,1	60,7	61,2	63,4
Del 26% al 60% de la copa defoliada	9,7	13,2	13,2	11,9	18,0	18,2	14,6	13,1	14,3	11,1	9,1	13,5	12,1	11,4
Más del 60% de la copa defoliada	1,0	0,9	1,2	1,1	1,4	1,3	1,2	1,1	1,4	1,1	1,1	2,4	2,2	1,9
Muertos o desaparecidos	2,3	2,3	2,2	2,0	1,9	2,1	1,8	1,4	2,0	2,3	1,6	1,6	2,4	1,6

* A partir del 1994 el número de puntos incluye los muestreados en Canarias

INVENTARIO NACIONAL

GR.12.9.2. ESTADO DE SALUD DE LOS BOSQUES: Gráficos de evolución de los daños

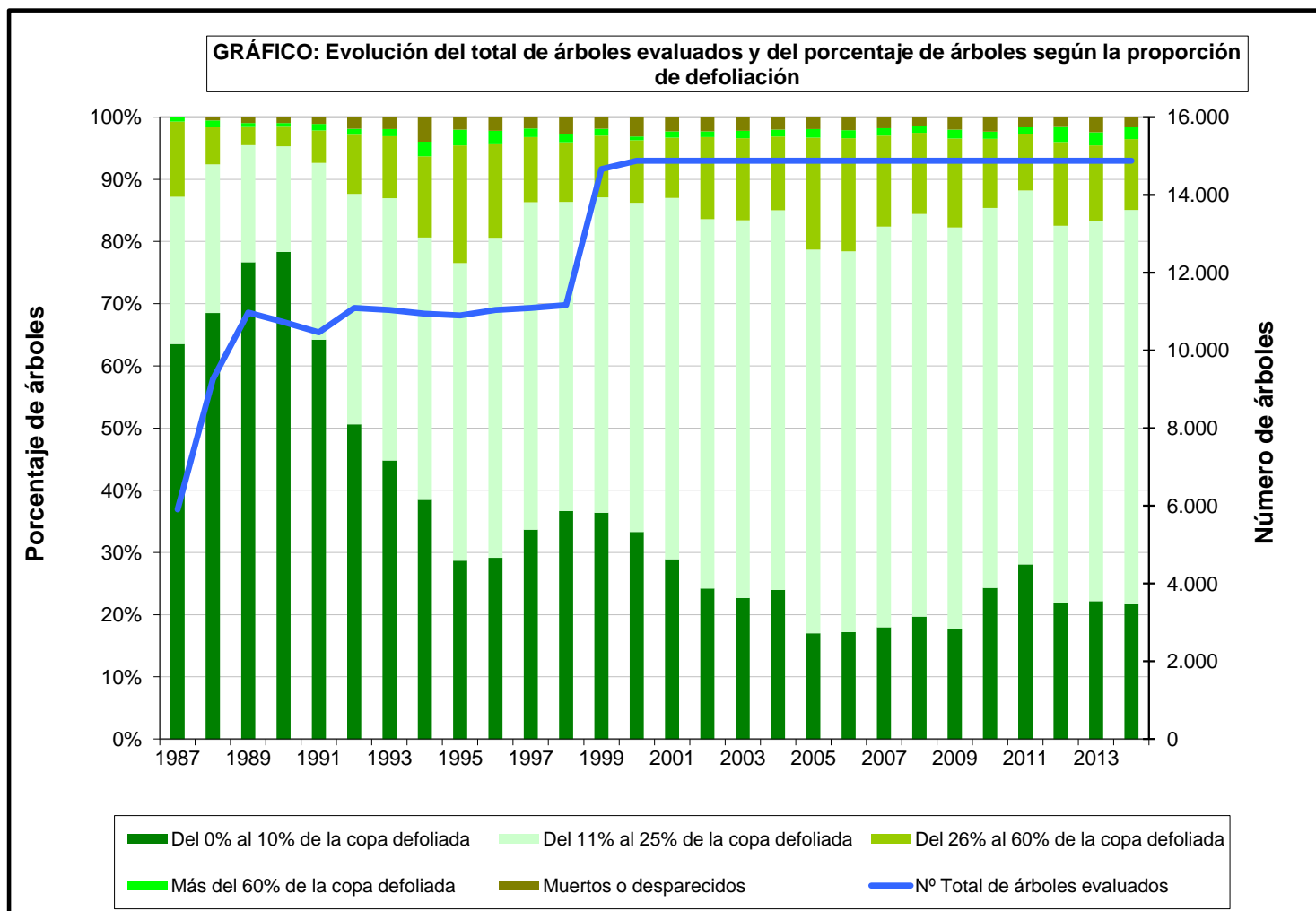

INVENTARIO NACIONAL

12.9.3. ESTADO DE SALUD DE LOS BOSQUES: Porcentaje de defoliación en España y Europa, 2013-2014

	España 2013	Europa 2013	España 2014
Nº de puntos de observación	620	5.672	620
Nº de coníferas evaluadas	7.435	53.179	7.413
Nº de frondosas evaluadas	7.445	48.936	7.467
Total	14.880	102.115	14.880
Defoliación en coníferas (%)			
0% al 10% de la copa	28,2	34,5	25,9
11% al 25% de la copa	59,2	49,7	62,7
> 25%	12,6	15,8	11,4
Defoliación en frondosas (%)			
0% al 10% de la copa	16,1	29,4	17,5
11% al 25% de la copa	63,2	45,0	64,1
> 25%	20,6	25,6	18,4
Defoliación en coníferas y frondosas (%)			
0% al 10% de la copa	22,2	32,1	21,7
11% al 25% de la copa	61,2	47,4	63,4
> 25%	16,6	20,5	14,9

En UE y Europa no están incluidos los puntos de observación de las Islas Canarias

Fuente datos Europa: Forests Condition in Europe. 2014 Technical Report of ICP Forests (Tablas 3.3 y 3,7)

GRÁFICO: Distribución del porcentaje de árboles según porcentaje de defoliación.

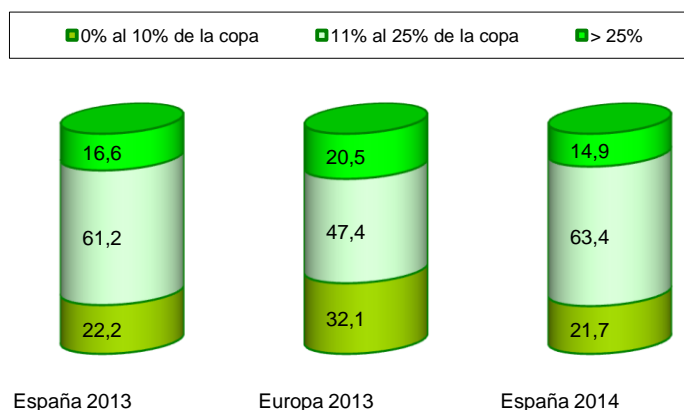

INVENTARIO NACIONAL

12.9.4 ESTADO DE SALUD DE LOS BOSQUES: Composición química media del agua de deposición atmosférica de parcelas de la Red Europea de Nivel II, 2012

Parcela	Precipitación Total Anual (mm)	c 25°C ⁽¹⁾ μS·cm ⁻¹	PH	K	Na	Ca	Mg	N-NH ₄	n-NO ₃	S-SO ₄	Cl	Alcalinidad	
												μeq·l ⁻¹	
													mg·l ⁻¹
05Ps ⁽²⁾	Trasllocación	442	14	5,5	0,5	0,3	0,4	0,6	0,8	1,6	0,7	1,0	153 101
	Precipitación incidente	502	7	5,8	0,1	0,2	0,3	0,1	0,5	0,9	0,6	0,3	
06Qi ⁽³⁾	Trasllocación	105	37	6,5	3,4	1,1	3,1	0,4	0,3	1,1	1,2	2,4	
	Precipitación incidente	131	21	6,3	0,3	0,6	2,3	0,2	0,4	0,5	0,6	1,4	
10Ppa ⁽²⁾	Trasllocación	90	74	6,3	2,6	1,7	2,0	2,9	1,5	4,5	6,6	8,5	
	Precipitación incidente	141	48	5,7	1,5	1,0	0,9	2,6	2,3	1,9	2,8	2,4	
11Qs ⁽²⁾	Trasllocación	124	19	5,7	0,4	0,5	0,5	0,8	0,5	0,7	0,8	1,9	
	Precipitación incidente	155	17	5,6	0,3	0,6	1,2	1,0	0,8	1,2	0,8	1,0	
22Pn ⁽²⁾	Trasllocación	153	37	5,9	1,7	0,7	3,0	1,0	1,2	7,3	2,4	1,8	
	Precipitación incidente	175	14	6,3	0,3	0,4	2,0	0,5	0,6	1,3	1,5	0,7	
25Ph ⁽²⁾	Trasllocación	107	63	6,5	0,3	0,6	2,1	1,0	3,4	7,5	2,2	2,6	
	Precipitación incidente	150	21	6,3	0,2	0,4	1,0	0,3	1,5	2,0	1,1	0,6	
26Qi ⁽²⁾	Trasllocación	184	37	6,0	0,3	0,5	0,8	1,6	1,1	1,5	0,7	1,8	
	Precipitación incidente	189	9	6,1	0,1	0,3	0,4	0,1	0,7	1,2	0,7	1,0	
30Ps ⁽²⁾	Trasllocación	169	24	5,5	0,7	0,3	0,8	1,0	1,1	3,1	0,9	1,5	
	Precipitación incidente	261	9	6,2	0,2	0,3	0,4	0,4	0,9	1,3	0,7	0,3	
33Qpe ⁽²⁾	Trasllocación	302	12	6,1	0,5	0,4	0,8	0,2	0,9	1,5	1,2	0,8	
	Precipitación incidente	347	10	5,7	0,2	0,7	0,5	0,4	0,7	1,3	1,0	0,5	
37Ppr ⁽²⁾	Trasllocación	115	33	6,0	0,7	0,7	1,0	0,8	3,2	4,8	0,8	1,6	
	Precipitación incidente	193	11	6,2	0,2	0,3	0,7	0,6	1,3	1,4	0,8	0,5	
54Ph ⁽³⁾	Trasllocación	57	277	6,3	6,6	24,1	10,4	5,1	2,9	3,6	5,5	52,6	180
	Precipitación incidente	96	57	6,3	0,5	4,2	4,8	0,7	0,6	0,5	1,2	13,1	59
102Ppr ⁽²⁾	Trasllocación	716	36	5,2	0,6	2,8	0,5	1,1	0,3	1,7	2,7	7,9	
	Precipitación incidente	973	14	5,3	0,3	1,5	0,5	0,5	0,3	0,6	1,1	3,1	
115Fs ⁽²⁾	Trasllocación	1.007	15	5,9	0,6	1,1	0,6	0,4	1,0	1,0	1,1	2,4	
	Precipitación incidente	1.125	9	5,8	0,2	0,7	0,3	0,2	0,9	1,0	0,9	1,4	

⁽¹⁾Conductividad eléctrica ⁽²⁾Periodo enero-julio ⁽³⁾Periodo enero-abril

Los datos del Anuario de Estadística hasta 2011 corresponden a la media aritmética, sin embargo a partir de 2012 corresponden a la media ponderada

INVENTARIO NACIONAL

12.9.5. ESTADO DE SALUD DE LOS BOSQUES: Daños forestales desglosados por especies según la defoliación, 2014

Especie	Número de árboles cuya clase de defoliación* es:					Porcentaje de árboles cuya clase de defoliación* es:							
	0	1	2	3	4	0	1	2	3	4	0+1	2+3	2+3+4
<i>Pinus halepensis</i>	59	1.763	253	16	7	2,8	84,0	12,1	0,8	0,3	86,8	12,8	13,2
<i>Pinus nigra</i>	431	652	66	12	6	36,9	55,9	5,7	1,0	0,5	92,8	6,7	7,2
<i>Pinus pinaster</i>	434	795	89	9	62	31,2	57,2	6,4	0,6	4,5	88,5	7,1	11,5
<i>Pinus Pinea</i>	109	259	53	4	10	25,1	59,5	12,2	0,9	2,3	84,6	13,1	15,4
<i>Pinus Sylvestris</i>	510	630	57	12	10	41,8	51,7	4,7	1,0	0,8	93,5	5,7	6,5
Otras	379	551	137	34	4	34,3	49,9	12,4	3,1	0,4	84,2	15,5	15,8
Total coníferas	1.922	4.650	655	87	99	25,9	62,7	8,8	1,2	1,3	88,7	10,0	11,3
<i>Eucalyptus sp</i>	223	319	166	67	43	27,3	39,0	20,3	8,2	5,3	66,3	28,5	33,7
<i>Fagus Sylvatica</i>	192	153	34	0	3	50,3	40,1	8,9	0,0	0,8	90,3	8,9	9,7
<i>Quercus ilex</i>	227	2.406	529	61	36	7,0	73,8	16,2	1,9	1,1	80,8	18,1	19,2
<i>Quercus pyrenaica</i>	185	572	76	18	5	21,6	66,8	8,9	2,1	0,6	88,4	11,0	11,6
<i>Quercus suber</i>	24	281	74	8	13	6,0	70,3	18,5	2,0	3,3	76,3	20,5	23,8
Otras	455	1.057	163	31	46	26,0	60,3	9,3	1,8	2,6	86,3	11,1	13,7
Total frondosas	1.306	4.788	1.042	185	146	17,5	64,1	14,0	2,5	2,0	81,6	16,4	18,4
< 60 años	1.821	5.595	1.187	203	179	20,3	62,3	13,2	2,2	2,0	82,6	15,4	17,4
>= 60 años	1.407	3.843	510	69	66	23,9	65,2	8,7	1,1	1,1	89,1	9,8	10,9
Total	3.228	9.438	1.697	272	245	21,7	63,4	11,4	1,8	1,6	85,1	13,2	14,9

*Clases de defoliación y porcentaje de defoliación de cada clase:

- 0: No defoliado (0%-10%)
- 1: Ligeramente defoliado (11%-25%)
- 2: Moderadamente defoliado (26%-60%)
- 3: Gravemente defoliado (61%-99%)
- 4: Seco o desaparecido (100%)

INVENTARIO NACIONAL

12.9.6. ESTADO DE SALUD DE LOS BOSQUES: Porcentaje de daños forestales según especie y edad del árbol, 2014

Especie	Árboles hasta 60 años					Árboles de 60 años o más				
	Porcentaje de árboles cuya clase de defoliación* es:									
	0	1	2	3	4	0	1	2	3	4
<i>Pinus halepensis</i>	2,6	81,9	14,4	0,8	0,3	3,3	88,0	7,8	0,5	0,4
<i>Pinus nigra</i>	32,4	59,7	6,4	0,7	0,8	46,6	47,7	4,0	1,7	0,0
<i>Pinus pinaster</i>	33,4	55,0	7,0	0,8	3,8	26,1	62,4	5,0	0,5	6,0
<i>Pinus Pinea</i>	21,6	60,8	14,0	1,0	2,6	37,6	54,8	5,4	1,1	1,1
<i>Pinus Sylvestris</i>	38,5	53,9	5,3	1,3	1,0	48,5	47,3	3,4	0,3	0,5
Otras	28,3	50,4	16,5	4,5	0,3	44,3	48,9	5,6	0,7	0,5
Total coníferas	24,1	62,7	10,4	1,5	1,3	29,6	62,8	5,5	0,7	1,4
<i>Eucalyptus sp</i>	27,3	39,0	20,3	8,1	5,3	-	-	-	-	-
<i>Fagus Sylvatica</i>	26,6	55,5	17,9	0,0	0,0	62,2	32,3	4,3	0,0	1,2
<i>Quercus ilex</i>	5,2	72,5	18,6	2,0	1,7	8,7	75,1	14,0	1,7	0,5
<i>Quercus pyrenaica</i>	20,2	66,4	10,1	2,6	0,7	24,5	67,7	6,4	1,0	0,4
<i>Quercus suber</i>	3,5	54,4	28,1	1,7	12,3	6,4	72,9	16,9	2,1	1,7
Otras	19,3	61,8	12,9	2,2	3,8	32,1	59,0	5,9	1,5	1,5
Total frondosas	15,5	61,7	16,6	3,4	2,8	19,8	66,9	10,8	1,5	1,0

*Clases de defoliación y porcentaje de defoliación de cada clase:

- 0: No defoliado (0%-10%)
- 1: Ligeramente defoliado (11%-25%)
- 2: Moderadamente defoliado (26%-60%)
- 3: Gravemente defoliado (61%-99%)
- 4: Seco o desaparecido (100%)

INVENTARIO NACIONAL

12.9.7. ESTADO DE SALUD DE LOS BOSQUES: Análisis autonómico de los porcentajes de daños forestales, 2014

Comunidad Autónoma	Porcentaje de daños en coníferas según y frondosas cuya clase de defoliación es :								
	No defoliado (0%-10%)			Ligeramente defoliado (11%-25%)			Moderadamente defoliado (11% -25%)		
	Coníferas	Frondosas	Total	Coníferas	Frondosas	Total	Coníferas	Frondosas	Total
Andalucía	19,3	19,1	19,2	68,6	67,8	68,1	10,9	9,9	10,3
Aragón	32,2	14,3	27,2	59,0	69,5	61,9	7,0	15,5	9,3
Asturias (Principado de)	54,5	46,6	48,6	42,9	40,9	41,4	0,0	10,0	7,4
Baleares (Islas)	13,0	16,1	13,9	65,6	32,3	56,0	21,4	9,7	18,1
Canarias	5,2	3,4	4,5	81,9	72,3	78,2	10,9	21,0	14,7
Cantabria	-	35,6	35,6	-	56,9	56,9	-	6,0	6,0
Castilla-La Mancha	34,1	6,3	26,5	57,4	66,3	61,1	7,1	22,5	9,5
Castilla y León	33,3	21,5	22,9	53,6	66,5	61,0	8,9	10,0	13,3
Cataluña	15,2	4,0	10,6	74,4	77,9	75,9	9,0	11,7	10,1
Comunidad Valenciana	2,7	2,0	2,6	80,8	69,4	79,6	15,7	28,6	17,1
Extremadura	22,4	2,8	6,0	63,5	74,5	72,7	7,1	19,4	17,4
Galicia	32,8	21,3	26,8	53,5	43,0	48,1	5,3	21,0	13,4
Madrid (Comunidad de)	0,0	8,3	2,8	58,3	79,2	65,3	39,6	12,5	30,6
Murcia (Región de)	2,4	-	2,4	86,5	-	86,5	10,8	-	10,8
Navarra (Comunidad Foral de)	27,3	45,0	39,6	59,1	44,0	48,6	9,1	8,3	8,6
Pais Vasco	68,1	40,4	56,1	30,4	53,8	40,6	1,5	5,8	3,3
Rioja (La)	47,0	20,0	38,5	40,9	30,0	37,5	9,1	50,0	21,9

Comunidad Autónoma	Porcentaje de daños en coníferas según y frondosas cuya clase de defoliación es :						Total muestreados		
	Gravemente defoliado (61%-99%)			Seco o desaparecido					
	Coníferas	Frondosas	Total	Coníferas	Frondosas	Total	Coníferas	Frondosas	Total
Andalucía	0,7	1,9	1,4	0,5	1,3	1,0	773	1.363	2.136
Aragón	1,6	0,7	1,5	0,2	0,0	0,1	1.093	419	1.512
Asturias (Principado de)	0,0	1,6	1,2	2,7	0,9	1,4	112	320	432
Baleares (Islas)	0,0	1,6	0,4	0,0	40,3	11,6	154	62	216
Canarias	1,5	1,7	1,6	0,5	1,7	1,0	193	119	312
Cantabria	-	1,0	1,0	-	0,5	0,5	0	216	216
Castilla-La Mancha	1,4	4,8	1,7	0,0	0,1	1,2	1.092	732	1.824
Castilla y León	2,3	1,4	2,7	1,9	0,6	0,1	1.005	1.395	2.400
Cataluña	0,4	0,8	0,5	1,0	5,6	2,9	1.072	752	1.824
Comunidad Valenciana	0,6	0,0	0,5	0,2	0,0	0,2	407	49	456
Extremadura	0,5	2,4	2,1	6,5	0,9	1,8	170	886	1.056
Galicia	1,8	9,1	5,6	6,6	5,6	6,1	604	644	1.248
Madrid (Comunidad de)	2,1	0,0	1,3	0,0	0,0	0,0	48	24	72
Murcia (Región de)	0,3	-	0,3	0,0	-	0,0	288	0	288
Navarra (Comunidad Foral de)	0,0	2,4	1,6	4,5	0,3	1,6	132	300	432
Pais Vasco	0,0	0,0	0,0	0,0	0,0	0,0	204	156	360
Rioja (La)	1,5	0,0	1,1	1,5	0,0	1,0	66	30	96

TERCERA PARTE

ESTADÍSTICAS AGRARIAS Y ALIMENTACIÓN

Capítulo 13.- Superficie y producciones de cultivos

Capítulo 14.- Efectivos y producciones ganaderas

Capítulo 15.- Medios de producción

Capítulo 16.- La industria de la Alimentación y Medio Ambiente

Capítulo 17.- Indicadores económicos

En esta tercera parte de "Estadísticas de Agricultura y ", se incluyen datos relevantes, sobre superficie y producciones de cultivos, efectivos y producciones ganaderas, medios de producción, la industria de la Alimentación y el Medio Ambiente e indicadores económicos del "Medio Rural" para el análisis del sector rural y la industria del medio rural y de medio ambiente, con sus ramas de actividad correspondientes.

CAPÍTULO 13: SUPERFICIES Y PRODUCCIONES DE CULTIVOS

CULTIVOS HERBÁCEOS

- 13.1. Cereales grano**
- 13.2. Leguminosas grano**
- 13.3. Tubérculos para consumo humano**
- 13.4. Cultivos industriales**
- 13.5. Cultivos forrajeros**
- 13.6. Hortalizas**
- 13.7. Flores y plantas ornamentales**

CULTIVOS LEÑOSOS

- 13.8. Cítricos**
- 13.9. Frutales de fruto fresco no cítricos**
- 13.10. Frutales de fruto seco**
- 13.11. Viñedo**
- 13.12. Olivar**
- 13.13. Otros cultivos leñosos**

Se incluyen en este capítulo, datos sobre superficies, rendimientos, producciones, destino de las producciones, balances, precios, etc., de los cultivos de mayor relevancia cuantitativa, en el conjunto del territorio español. La información se presenta desagregada a niveles geográficos de Comunidades Autónomas y Provincias (NUTs II y III) y organizada según los grupos de cultivos significativos de la estructura española (cereales, leguminosas-grano, cultivos industriales, hortalizas, frutales, olivar, viñedo, etc.).

CULTIVOS HERBÁCEOS

13.1. CEREALES

Se incluyen en este subcapítulo, datos sobre los principales cereales, tanto de invierno como de primavera. Figuran las superficies, los rendimientos, las producciones, los precios medios percibidos por los agricultores, el valor de las cosechas y en algunos casos, el destino de la producción en las explotaciones productoras.

Para los cereales más significativos, se desglosa la información por grupos de variedades

La información sobre superficies, rendimientos y producciones se presenta con desagregación provincial para el año de referencia y se elaboran series históricas a nivel nacional de los datos de cereales más significativos.

Enlaces de interés:

ESYRCE: <http://www.magrama.gob.es/es/estadistica/temas/estadisticas-agrarias/agricultura/esyrce/>

Avances de superficies y producción de cultivos

<http://www.magrama.gob.es/es/estadistica/temas/estadisticas-agrarias/agricultura/avances-superficies-producciones-agricolas/>

13.2. LEGUMINOSAS GRANO

Con una estructura similar a la establecida para los cereales, se incluyen en este subcapítulo, datos sobre superficies ocupadas, rendimientos, producciones cosechadas (en secano y regadío), de leguminosas grano (Judías secas, habas secas, lentejas, garbanzos, guisantes secos, veza, yeros) y otras leguminosas grano de menor significación.

Se incluyen, además, datos sobre los precios percibidos por los agricultores, el valor alcanzado por la cosecha, el destino de la producción en las explotaciones productoras

Para los datos de leguminosas grano más significativos, la información se presenta desagregada a niveles geográficos de Comunidades Autónomas y Provincias,

Enlaces de interés:

ESYRCE: <http://www.magrama.gob.es/es/estadistica/temas/estadisticas-agrarias/agricultura/esyrce/>

Avances de superficies y producción de cultivos

<http://www.magrama.gob.es/es/estadistica/temas/estadisticas-agrarias/agricultura/avances-superficies-producciones-agricolas/>

13.3. TUBERCULOS PARA CONSUMO HUMANO

Se incluyen en este subcapítulo, datos sobre patatas y otros tubérculos de consumo humano (batata y boniato), figurando superficies, rendimientos, producciones, precios medios percibidos por los agricultores y el valor de las cosechas. El desglose se realiza, según la época de recolección.

Se han elaborado series históricas nacionales y los datos sobre superficies, rendimientos y producciones, se presentan desagregados según Comunidades Autónomas y Provincias.

Enlaces de interés:

ESYRCE: <http://www.magrama.gob.es/es/estadistica/temas/estadisticas-agrarias/agricultura/esyrce/>

Avances de superficies y producción de cultivos

<http://www.magrama.gob.es/es/estadistica/temas/estadisticas-agrarias/agricultura/avances-superficies-producciones-agricolas/>

13.4. CULTIVOS INDUSTRIALES

Conservando el formato establecido para los cultivos herbáceos, se incluyen en este subcapítulo, datos de cultivos industriales, agrupándose para su análisis según la producción elaborada (azucareras, textiles, oleaginosos y condimentos).

Los datos referidos a superficie, rendimiento y producción, se desagregan a nivel de Comunidad Autónoma y Provincia. En las series a nivel nacional, se incluyen los precios percibidos por los agricultores, el valor de la producción y las cantidades de productos elaborados.

Para los cultivos industriales más importantes se han considerado los productos elaborados (azúcar, aceite y torta de girasol).

Enlaces de interés:

ESYRCE: <http://www.magrama.gob.es/es/estadistica/temas/estadisticas-agrarias/agricultura/esyrce>

Avances de superficies y producción de cultivos

<http://www.magrama.gob.es/es/estadistica/temas/estadisticas-agrarias/agricultura/avances-superficies-producciones-agricolas/>

13.5. CULTIVOS FORRAJEROS

Los cultivos forrajeros, son de gran importancia para el desarrollo de la cabaña nacional ganadera, manteniéndose el formato de tablas utilizado, para los cultivos herbáceos. Se incluyen en este subcapítulo, datos de superficie, producción y rendimiento sobre gramíneas forrajeras, leguminosas forrajeras, praderas polifitas, etc.

Para un mejor conocimiento de los cultivos forrajeros, se publican por separado, los datos de aquellos cultivos cuya producción se cosecha y que eventualmente se pasta después de cosechar y los cultivos que solamente se pastan.

Enlaces de interés:

ESYRCE: <http://www.magrama.gob.es/es/estadistica/temas/estadisticas-agrarias/agricultura/esyrce>

Avances de superficies y producción de cultivos

<http://www.magrama.gob.es/es/estadistica/temas/estadisticas-agrarias/agricultura/avances-superficies-producciones-agricolas/>

13.6. HORTALIZAS

Se incluyen en este subcapítulo, datos sobre hortalizas, tales como, superficies, rendimientos, producciones, valor, destino de la producción con una sistemática análoga a la utilizada en cereales.

Para su mejor conocimiento, las hortalizas se han clasificado en grupos: de hoja o de tallo, de fruto, de flor, raíces y bulbos, leguminosas y hortalizas varias.

Se publican por separado las superficies y rendimientos de los cultivos al aire libre y cultivos protegidos. Los datos de producción están referidos al momento de la recolección.

Enlaces de interés:

ESYRCE: <http://www.magrama.gob.es/es/estadistica/temas/estadisticas-agrarias/agricultura/esyrce>

Avances de superficies y producción de cultivos

<http://www.magrama.gob.es/es/estadistica/temas/estadisticas-agrarias/agricultura/avances-superficies-producciones-agricolas/>

13.7. FLORES Y PLANTAS ORNAMENTALES

Las flores y plantas ornamentales de creciente interés económico, dentro de la agricultura a nivel nacional, mantiene un formato similar al de los demás cultivos herbáceos.

Se incluyen en este subcapítulo, datos sobre superficie cultivada, rendimiento y producción de claveles, rosas, otras flores y plantas ornamentales, distinguiéndose entre producidas en cultivos al aire libre y en cultivos protegidos.

Enlaces de interés:

ESYRCE: <http://www.magrama.gob.es/es/estadistica/temas/estadisticas-agrarias/agricultura/esyrce>

Avances de superficies y producción de cultivos

<http://www.magrama.gob.es/es/estadistica/temas/estadisticas-agrarias/agricultura/avances-superficies-producciones-agricolas/>

CULTIVOS LEÑOSOS

13.8. CÍTRICOS

La extraordinaria importancia que dentro de los frutales tienen los cítricos en España ha determinado que, en la elaboración del Anuario, se les dedique un subcapítulo aparte.

El desglose de los datos a nivel de variedades y grupos de variedades se ha hecho de acuerdo con la sistemática del Inventario Nacional de Cítricos.

La información sobre superficies y cosechas se facilita por los servicios estadísticos provinciales de las Comunidades Autónomas, en base a los inventarios y aforos de cosecha realizados en las plantaciones de cítricos.

Los datos de producción que figuran en las series históricas a nivel nacional se refieren a la campaña de recolección que se inicia el año de la serie histórica y se prolonga dentro del año siguiente.

Los precios que se incluyen en las series, son en árbol, de acuerdo con la modalidad de su contratación y, por tanto, no incluyen los costes de recolección.

El valor correspondiente a un determinado año se refiere a la producción del año civil, por lo que se compone de parte de la campaña que se inicia el año anterior y de la siguiente.

Enlaces de interés:

ESYRCE: <http://www.magrama.gob.es/es/estadistica/temas/estadisticas-agrarias/agricultura/esyrce>

Avances de superficies y producción de cultivos

<http://www.magrama.gob.es/es/estadistica/temas/estadisticas-agrarias/agricultura/avances-superficies-producciones-agricolas/>

13.9. FRUTALES DE FRUTO FRESCO NO CÍTRICOS

Se incluyen en este subcapítulo, datos correspondientes a los frutales de fruto fresco no cítricos, excepto los de fruto seco, la vid y los cítricos.

El precio medio percibido por los agricultores que figura en las series históricas, se calcula normalmente, sobre explotación y con el producto presentado al comprador según los usos y costumbres de la zona. Constituye una excepción el albaricoque cuyos precios son en árbol, de acuerdo con la modalidad de su contratación y, por lo tanto, sin incluir los costes de recolección.

En el apartado "Otros frutos de pepita", se incluyen membrillero, serbal, acerolo y otros.

En el apartado "Otros", dentro del grupo de frutales de fruto carnoso se incluyen la chumbera, azufaifo, kaki y otros.

Enlaces de interés:

ESYRCE: <http://www.magrama.gob.es/es/estadistica/temas/estadisticas-agrarias/agricultura/esyrce>

Avances de superficies y producción de cultivos

<http://www.magrama.gob.es/es/estadistica/temas/estadisticas-agrarias/agricultura/avances-superficies-producciones-agricolas/>

13.10. FRUTALES DE FRUTO SECO

Con formato similar y contenido análogo al planteado para los frutales no cítricos, se incluyen en este subcapítulo, los datos de frutales de fruto seco, grupo de frutales de gran tradición en el medio rural de España.

Enlaces de interés:

ESYRCE: <http://www.magrama.gob.es/es/estadistica/temas/estadisticas-agrarias/agricultura/esyrce>

Avances de superficies y producción de cultivos

<http://www.magrama.gob.es/es/estadistica/temas/estadisticas-agrarias/agricultura/avances-superficies-producciones-agricolas/>

13.11. VIÑEDO

Por la gran importancia, que el viñedo tiene dentro del medio rural español, su publicación estadística se ha separado, de la del resto de frutales, dedicándole un subcapítulo aparte.

Las diferentes variedades del viñedo a nivel nacional se han agrupado, según su finalidad, en viñedo de uva de mesa (producción que se consume en fresco) y en viñedo de uva de transformación (producción que se destina a la obtención de vino, mosto y a pasificación). Sin embargo, al especificar el destino de la producción se ha previsto que por razones comerciales o de otra índole, parte de esta producción se desvíe hacia usos diferentes de los que son característicos, de la variedad. Así, una parte de la uva de la variedad de mesa, se destina a la producción de vino, mosto o a pasificación, y por el contrario, una parte de uva de transformación se consume en fresco.

Los datos de producción se refieren a la campaña vitivinícola que comienza el año de la serie.

En uva de mesa los precios medios al agricultor son en parral, de acuerdo con la modalidad de su contratación y, por lo tanto, no incluyen los costes de recolección.

La producción de mosto para consumo es equivalente a la de mosto natural.

Enlaces de interés:

ESYRCE: <http://www.magrama.gob.es/es/estadistica/temas/estadisticas-agrarias/agricultura/esyrce>

Avances de superficies y producción de cultivos

<http://www.magrama.gob.es/es/estadistica/temas/estadisticas-agrarias/agricultura/avances-superficies-producciones-agricolas/>

13.12. OLIVAR

Se publican en este subcapítulo, con el mismo formato de los frutales, los datos sobre olivar, de producciones, rendimientos, superficies, productos elaborados y valor de los mismos cuya importancia económica es fundamental en España.

Aunque se traten por separado, el olivar de aceituna de mesa o de verdeo y el olivar de aceituna de almazara o para aceite, existen variedades de aptitud mixta cuyo consumo, para uno u otro destino, depende de las circunstancias del mercado.

Enlaces de interés:

ESYRCE: <http://www.magrama.gob.es/es/estadistica/temas/estadisticas-agrarias/agricultura/esyrce>

Avances de superficies y producción de cultivos

<http://www.magrama.gob.es/es/estadistica/temas/estadisticas-agrarias/agricultura/avances-superficies-producciones-agricolas/>

13.13. OTROS CULTIVOS LEÑOSOS

Se incluyen en este subcapítulo, datos sobre plantas leñosas, cultivadas o no, cuya producción se emplea principalmente para la industria, con formato análogo al de los tres subcapítulos anteriores.

Enlaces de interés:

ESYRCE: <http://www.magrama.gob.es/es/estadistica/temas/estadisticas-agrarias/agricultura/esyrce>

Avances de superficies y producción de cultivos

<http://www.magrama.gob.es/es/estadistica/temas/estadisticas-agrarias/agricultura/avances-superficies-producciones-agricolas/>

SUPERFICIES Y PRODUCCIONES DE CULTIVOS

13.1.1.1. CEREALES GRANO: Serie histórica de superficie, producción y valor

Años	Superficie (miles de hectáreas)	Producción (miles de toneladas)	Valor (miles de euros)
2003	6.627	21.170	2.924.833
2004	6.603	24.849	3.412.054
2005	6.596	14.241	2.359.344
2006	6.305	19.092	2.629.835
2007	6.244	24.544	4.777.990
2008	6.740	24.180	4.625.040
2009	6.077	17.884	2.572.134
2010	6.040	19.880	3.268.396
2011	5.985	22.095	4.580.903
2012	6.170	17.544	4.003.467
2013	6.268	25.374	4.888.762

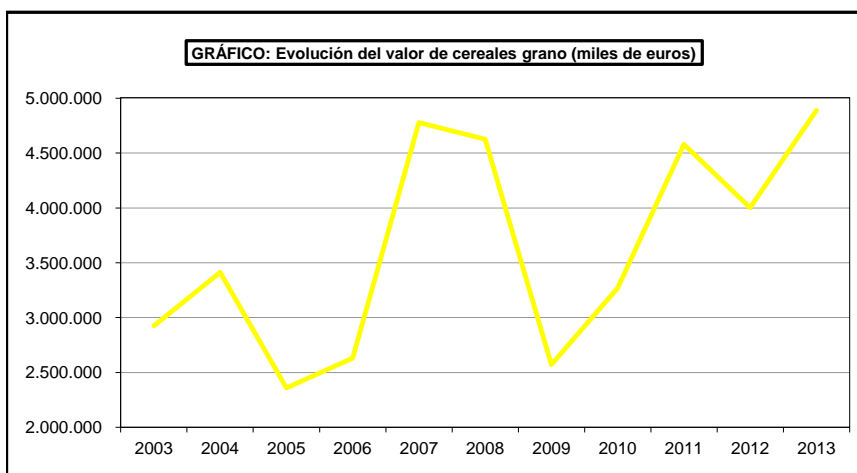
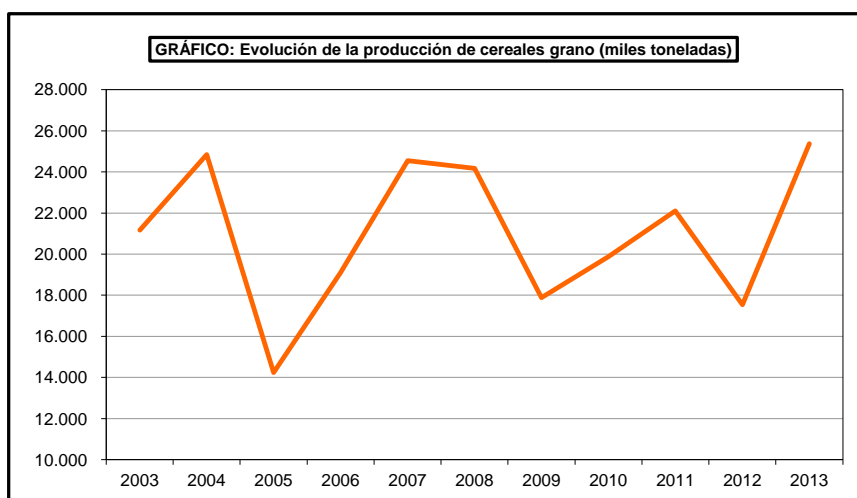
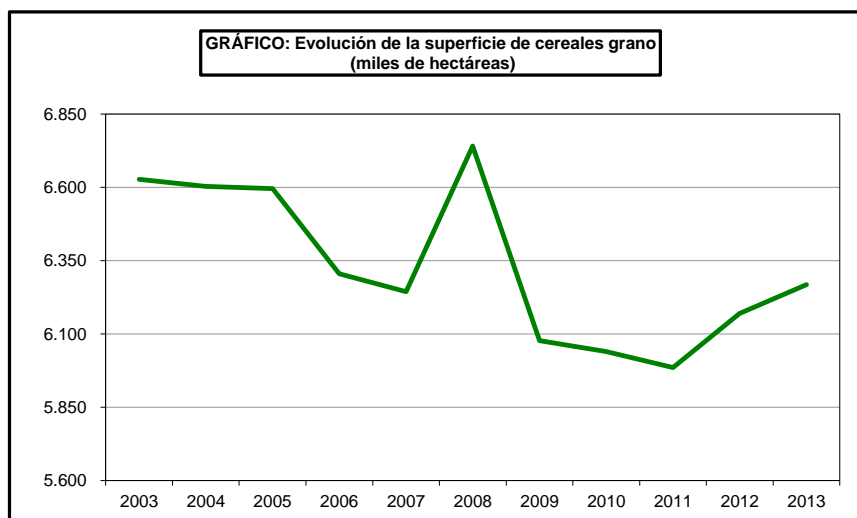

SUPERFICIES Y PRODUCCIONES DE CULTIVO

13.1.1.2. CEREALES GRANO: Resumen nacional de superficie, rendimiento y producción, 2013

Cultivos	Superficie (hectáreas)			Rendimiento (kg/ha)		Producción (toneladas)	
	Secano	Regadío	Total	Secano	Regadío	Grano	Paja
							cosechada
CEREALES DE INVIERNO							
Trigo duro	–	–	343.389	–	–	933.268	–
Trigo semiduro y blando	–	–	1.781.580	–	–	6.811.661	–
TRIGO TOTAL	1.859.940	265.028	2.124.969	3.422	5.211	7.744.928	3.945.318
Cebada de 6 carreras	–	–	424.153	–	–	1.187.350	–
Cebada de 2 carreras	–	–	2.360.129	–	–	8.817.648	–
CEBADA TOTAL	2.460.047	324.234	2.784.281	3.398	5.077	10.004.998	5.036.185
AVENA	412.141	32.333	444.474	2.041	3.602	957.662	513.960
CENTENO	148.161	7.573	155.734	2.400	3.792	384.339	176.581
ESCAÑA	1	–	1	3.700	–	4	6
TRITICALE	131.377	10.933	142.310	2.657	4.175	394.752	225.702
TRANQUILLÓN (mezcla de trigo y centeno)	35.166	1.258	36.424	1.287	2.553	48.471	35.438
OTRAS MEZCLAS DE CEREALES DE INVIERNO	7.529	33	7.562	1.145	3.386	8.731	3.736
CEREALES DE PRIMAVERA							
ARROZ (CÁSCARA)	–	112.146	112.146	–	7.817	876.631	–
Maíz híbrido	–	–	431.742	–	–	4.779.482	–
Otros maíces	–	–	10.556	–	–	108.979	–
MAÍZ TOTAL	23.533	418.765	442.298	6.906	11.285	4.888.462	–
SORGO	3.681	5.289	8.970	3.391	6.164	45.085	–
MIJO	208	68	276	1.701	3.998	625	–
PANIZO	–	–	–	–	–	–	–
ALFORFÓN O TRIGO SARRACENO	2	1	3	1.850	3.000	7	–
ALPISTE	14	5	19	1.486	2.550	34	–
OTROS CEREALES	7.795	765	8.560	2.158	3.669	19.630	–
TOTAL CEREALES	5.089.594	1.178.432	6.268.026	–	–	25.374.359	9.936.926

SUPERFICIES Y PRODUCCIONES DE CULTIVOS

13.1.1.3. CEREALES GRANO: Destino de la producción de grano y semilla utilizada, 2013 (toneladas)

Cultivos	Destino de la producción en explotaciones productoras					Total semilla utilizada
	Reserva para consumo propio			Ventas fuera de la explotación	Total	
	Semilla	Pienso	Alimentación humana			
CEREALES DE INVIERNO						
Trigo total	268.119	312.724	22.138	7.141.947	7.744.928	407.833
Cebada total	372.227	912.329	217	8.720.225	10.004.998	499.752
Avena	60.313	235.014	1	662.334	957.662	71.069
Centeno	18.520	111.460	-	254.359	384.339	24.095
Escaña	-	-	-	4	4	-
Triticale	4.035	28.191	-	16.245	48.471	6.018
Tranquillón	460	6.657	17	1.597	8.731	1.081
Otras mezclas de cereales de invierno	20.259	77.817	3.315	293.361	394.752	25.271
CEREALES DE PRIMAVERA						
Arroz (cáscara)	5.710	20.150	-	850.771	876.631	20.077
Maíz total	5.755	633.269	2.310	4.247.127	4.888.462	20.201
Sorgo	3.338	12.072	-	29.675	45.085	182
Mijo	7	150	-	468	625	21
Alforfón o trigo sarraceno	-	-	-	7	7	-
Alpiste	1	1	-	32	34	1
OTROS CEREALES	1.733	5.872	-	12.025	19.630	1.515
TOTAL CEREALES	760.477	2.355.706	27.998	22.230.177	25.374.359	1.077.116

GRÁFICO: Destino de la producción de grano de cereales. Año 2013

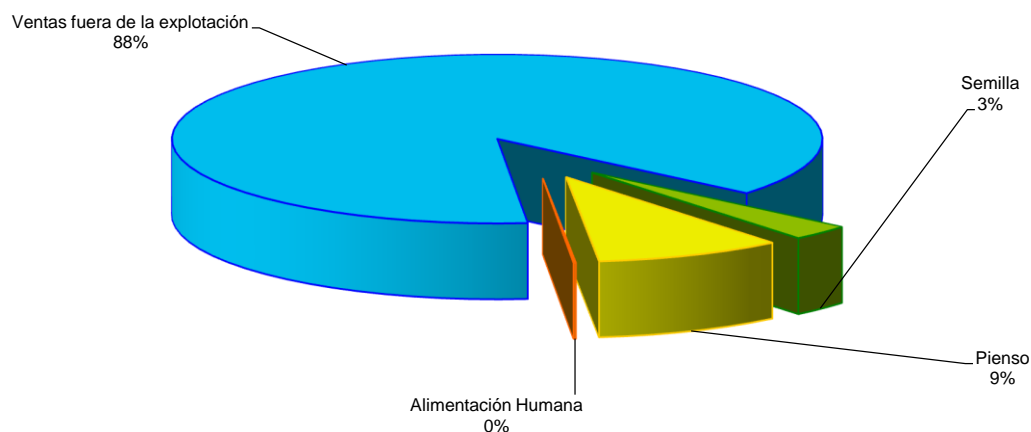

SUPERFICIES Y PRODUCCIONES DE CULTIVOS

13.1.1.4. CEREALES GRANO: Destino de la producción de grano, Bio-combustible y paja cosechada, 2013 (toneladas)

Cultivos	Producción (toneladas)		
	Grano	Bio-combustible	Paja cosechada
CEREALES DE INVIERNO			
Trigo total	7.744.928	69.377	3.945.318
Cebada total	10.004.998	23.759	5.036.185
Avena	957.662	3.106	513.960
Centeno	384.339	–	176.581
Escaña	4	–	6
Triticale	48.471	–	35.438
Tranquillón	8.731	–	3.736
Otras mezclas de cereales de invierno	394.752	–	225.702
TOTAL CEREALES DE INVIERNO	19.543.885	96.242	9.936.926
CEREALES DE PRIMAVERA			
Arroz (cáscara)	876.631	–	–
Maíz total	4.888.462	229.952	–
Sorgo	45.085	–	–
Mijo	625	–	–
Alforfón o trigo sarraceno	7	2	–
Alpiste	34	–	–
Panizo	–	–	–
TOTAL CEREALES DE PRIMAVERA	5.810.844	229.954	–
OTROS CEREALES	19.630	–	–
TOTAL CEREALES	25.374.359	326.196	9.936.926

SUPERFICIES Y PRODUCCIONES DE CULTIVOS

13.1.1.5. CEREALES GRANO: Análisis provincial: Destino de la producción: grano, bio-combustible y paja cosechada

Provincias y Comunidades Autónomas	Producción (toneladas)								
	Cereales de invierno			Cereales de primavera			Otros cereales		
	Grano	Bio-combustible	Paja	Grano	Bio-combustible	Paja	Grano	Bio-combustible	Paja
A Coruña	5.863	-	3.768	71.100	-	-	-	-	-
Lugo	9.124	-	6.784	14.556	-	-	-	-	-
Ourense	32.208	-	21.417	14.404	-	-	-	-	-
Pontevedra	876	-	637	42.837	-	-	-	-	-
GALICIA	48.071	-	32.606	142.897	-	-	-	-	-
P. DE ASTURIAS	60	-	60	750	-	-	-	-	-
CANTABRIA	1.612	-	2.720	1.420	-	-	-	-	-
Álava	219.512	-	145.446	42	-	-	-	-	-
Guipúzcoa	-	-	-	606	-	-	-	-	-
Vizcaya	-	-	-	447	-	-	-	-	-
PAÍS VASCO	219.512	-	145.446	1.095	-	-	-	-	-
NAVARRA	719.127	51.724	483.795	244.934	-	-	-	-	-
LA RIOJA	287.286	-	120.720	8.563	-	-	-	-	-
Huesca	1.101.575	-	812.659	663.707	-	-	254	-	-
Teruel	554.340	-	279.566	37.219	-	-	7	-	-
Zaragoza	1.038.538	-	830.829	303.204	2	-	396	-	-
ARAGÓN	2.694.453	-	1.923.054	1.004.130	2	-	657	-	-
Barcelona	260.215	-	90.372	3.314	-	-	95	-	-
Girona	167.339	-	-	108.592	-	-	110	-	-
Lleida	803.208	-	441.968	333.431	-	-	115	-	-
Tarragona	102.090	-	-	132.662	-	-	428	-	-
CATALUÑA	1.332.852	-	532.340	577.999	-	-	748	-	-
BALEARES	77.303	-	100.493	1.328	-	-	33	-	-
Ávila	268.853	-	139.052	20.898	-	-	-	-	-
Burgos	1.777.994	-	1.066.744	8.925	-	-	-	-	-
León	400.923	29.518	164.615	659.174	154.952	-	247	-	-
Palencia	1.197.704	-	299.427	43.060	-	-	-	-	-
Salamanca	412.225	15.000	185.156	203.141	75.000	-	103	-	-
Segovia	600.966	-	374.250	792	-	-	-	-	-
Soria	878.011	-	439.007	3.689	-	-	24	-	-
Valladolid	1.306.814	-	245.630	111.353	-	-	49	-	-
Zamora	608.681	-	252.386	243.000	-	-	121	-	-
CASTILLA Y LEÓN	7.452.171	44.518	3.166.267	1.294.032	229.952	-	544	-	-
MADRID	350.732	-	526.099	98.829	-	-	20	-	-
Albacete	868.384	-	262.049	220.381	-	-	193	-	-
Ciudad Real	729.904	-	481.007	71.420	-	-	89	-	-
Cuenca	1.133.695	-	271.080	14.120	-	-	-	-	-
Guadalajara	583.769	-	351.168	43.205	-	-	35	-	-
Toledo	857.168	-	470.463	137.762	-	-	-	-	-
CASTILLA – LA MANCHA	4.172.920	-	1.835.767	486.888	-	-	317	-	-
Alicante	21.686	-	8.692	4.656	-	-	-	-	-
Castellón	8.233	-	8.396	2.079	-	-	-	-	-
Valencia	41.013	-	8.036	115.697	-	-	-	-	-
C. VALENCIANA	70.932	-	25.124	122.432	-	-	-	-	-
R. DE MURCIA	79.080	-	47.351	3.786	-	-	-	-	-
Badajoz	306.377	-	145.030	693.633	-	-	-	-	-
Cáceres	25.163	-	12.380	299.327	-	-	-	-	-
EXTREMADURA	331.540	-	157.410	992.960	-	-	-	-	-
Almería	27.698	-	24.289	76	-	-	87	-	-
Cádiz	256.146	-	233.375	80.179	-	-	9.061	-	-
Córdoba	315.595	-	130.015	111.286	-	-	202	-	-
Granada	224.235	-	104.429	40.755	-	-	-	-	-
Huelva	97.404	-	14.186	1.895	-	-	540	-	-
Jaén	48.350	-	50.400	23.421	-	-	212	-	-
Málaga	101.332	-	44.505	4.616	-	-	76	-	-
Sevilla	634.707	-	235.718	564.748	-	-	7.133	-	-
ANDALUCÍA	1.705.467	-	836.917	826.976	-	-	17.311	-	-
Las Palmas	38	-	-	701	-	-	-	-	-
S.C. de Tenerife	729	-	757	1.124	-	-	-	-	-
CANARIAS	767	-	757	1.825	-	-	-	-	-
ESPAÑA	19.543.885	96.242	9.936.926	5.810.844	229.954	-	19.630	-	-

SUPERFICIES Y PRODUCCIONES DE CULTIVOS

13.1.2.1. CEREALES GRANO-TRIGO: Serie histórica de superficie, rendimiento, producción, precio, valor

Años	Superficie (miles de hectáreas)	Rendimiento (qm/ha)	Producción (miles de toneladas)	Bio-combustible (miles de toneladas)	Precio medio percibido por los agricultores (euros/100kg)	Valor ⁽¹⁾ (miles de euros)
2003	2.220,6	27,1	6.019,0		13,80	830.620
2004	2.175,0	32,6	7.096,7		14,15	1.004.186
2005	2.274,1	17,7	4.026,7		13,96	562.126
2006	1.920,2	28,8	5.521,6		13,93	769.156
2007	1.803,3	35,7	6.436,4		21,03	1.353.566
2008	2.057,9	33,2	6.831,5		21,89	1.495.407
2009	1.772,8	27,1	4.804,8	23,41	16,03	770.205
2010	1.948,1	30,5	5.941,2	31,90	17,41	1.034.362
2011	1.994,7	34,5	6.876,7	39,10	23,01	1.582.317
2012	2.188,2	23,7	5.189,8	27,72	24,79	1.286.558
2013	2.125,0	36,4	7.744,9	69,38	21,34	1.652.768

⁽¹⁾ No se incluye el valor de la semilla selecta.

⁽²⁾ Incluida la harina en equivalente grano, coeficiente de conversión de trigo a harina 0,75 y la sémola, coeficiente de transformación 0,72.

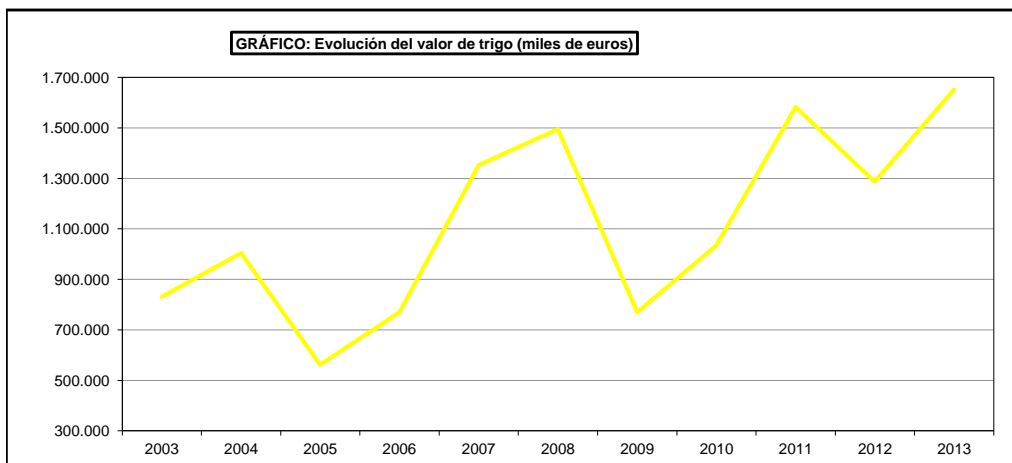
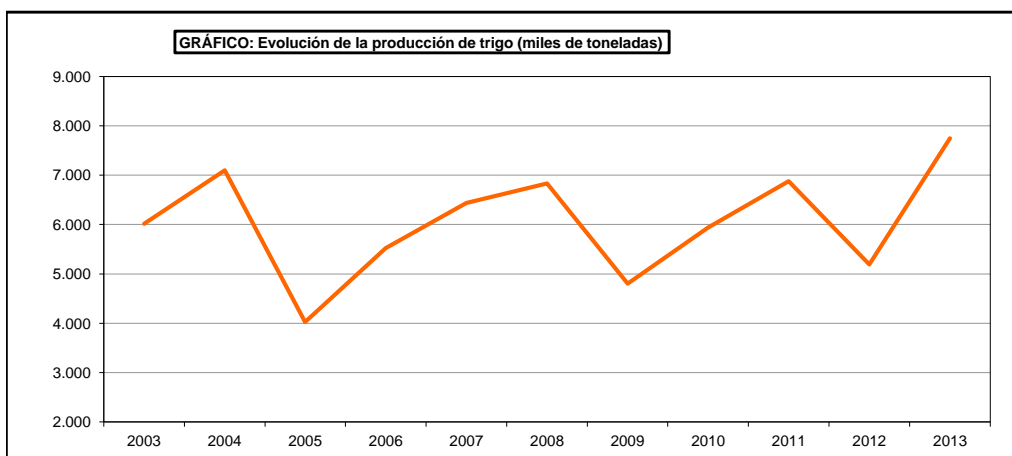
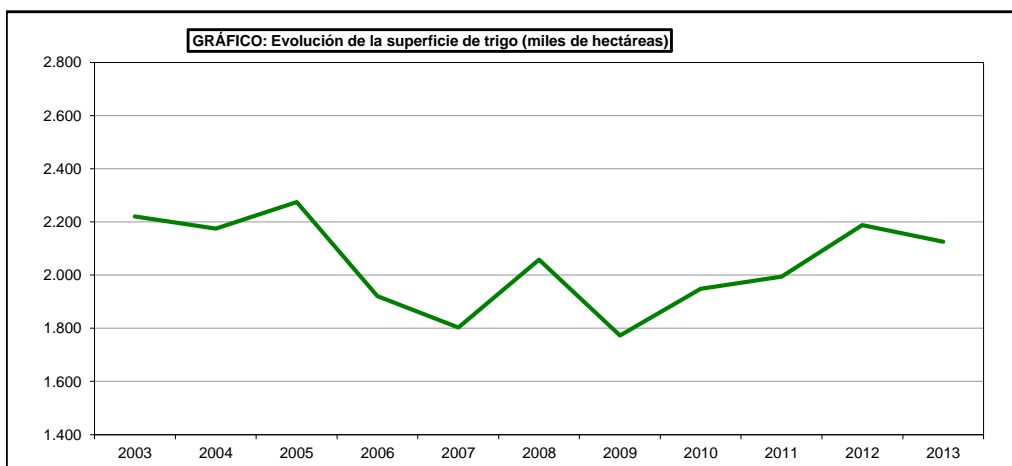

SUPERFICIES Y PRODUCCIONES DE CULTIVOS

13.1.2.2. CEREALES GRANO-TRIGO: Serie histórica de superficie y producción según dureza del grano

Años	Trigo duro		Trigo semiduro y blando ⁽¹⁾	
	Superficie (miles de hectáreas)	Producción (miles de toneladas)	Superficie (miles de hectáreas)	Producción (miles de toneladas)
2003	913,2	1.989,1	1.307,5	4.029,9
2004	948,7	2.707,8	1.226,3	4.388,9
2005	910,4	934,5	1.363,7	3.092,2
2006	614,0	1.643,2	1.306,2	3.878,4
2007	413,4	1.227,1	1.389,9	5.209,2
2008	531,7	1.184,8	1.526,2	5.646,6
2009	541,6	1.401,5	1.231,2	3.403,3
2010	488,3	999,9	1.459,8	4.941,3
2011	378,1	900,4	1.616,6	5.976,3
2012	411,1	499,5	1.777,1	4.690,3
2013	343,4	933,3	1.781,6	6.811,7

⁽¹⁾ En trigo semiduro se incluyen variedades utilizables en la fabricación de pastas alimenticias.

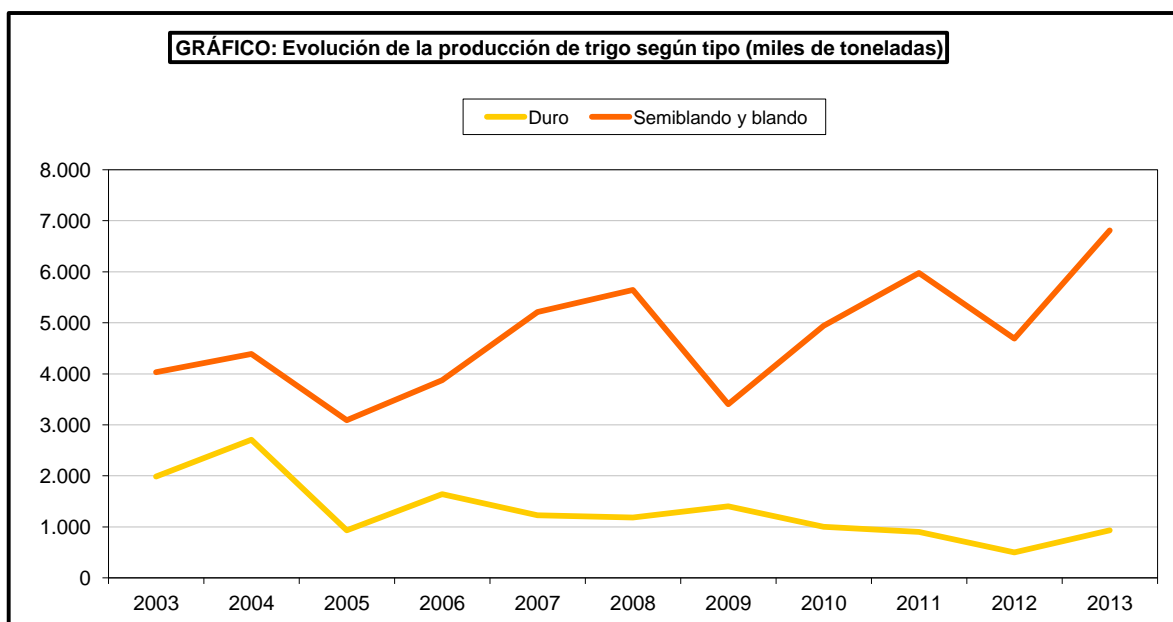
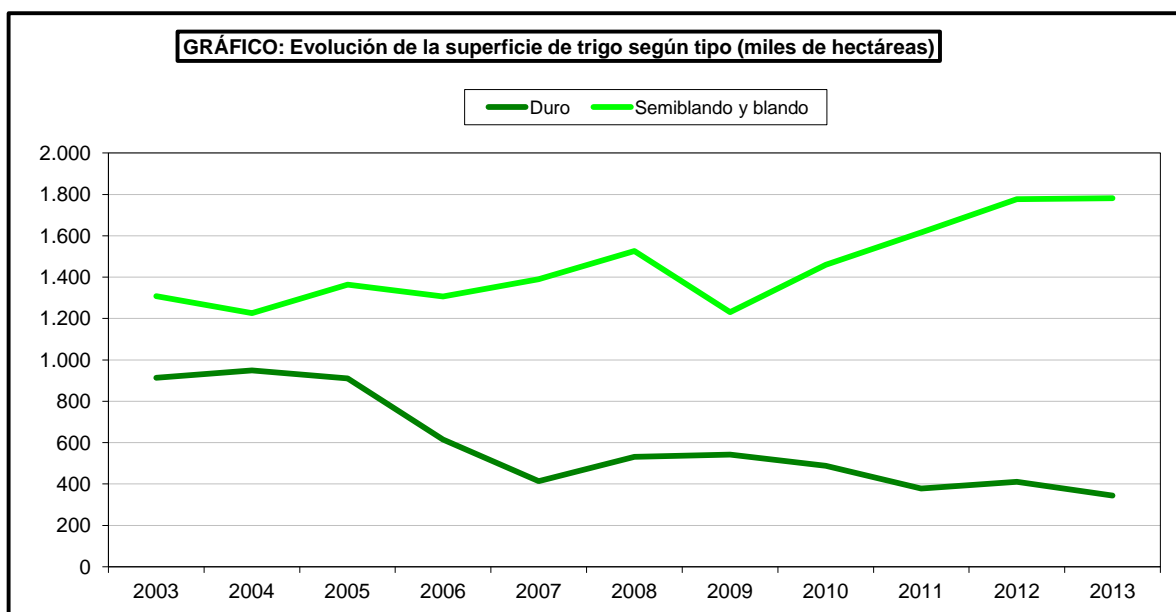

SUPERFICIES Y PRODUCCIONES DE CULTIVOS

13.1.2.3. CEREALES GRANO-TRIGO: Análisis provincial de superficie, rendimiento y producción, 2013

Provincias y Comunidades Autónomas	Superficie (hectáreas)			Rendimiento (kg/ha)		Producción de grano (toneladas)	Paja cosechada (toneladas)
	Secano	Regadío	Total	Secano	Regadío		
A Coruña	1.777	–	1.777	3.155	–	5.606	3.532
Lugo	3.616	–	3.616	2.000	–	7.232	4.954
Ourense	9.232	–	9.232	2.482	–	22.914	13.218
Pontevedra	342	–	342	2.034	–	696	475
GALICIA	14.967	–	14.967	2.435	–	36.448	22.179
P. DE ASTURIAS	50	–	50	1.200	–	60	60
CANTABRIA	527	–	527	2.450	–	1.291	2.350
Álava	24.460	–	24.460	5.000	–	122.300	89.744
PAÍS VASCO	24.460	–	24.460	5.000	–	122.300	89.744
NAVARRA	59.471	11.243	70.714	4.081	5.537	304.963	158.122
LA RIOJA	25.081	8.363	33.444	5.481	5.199	180.949	76.000
Huesca	37.436	15.734	53.170	4.343	5.781	253.542	187.113
Teruel	40.307	3.169	43.476	2.679	4.320	121.672	63.513
Zaragoza	134.989	26.487	161.476	2.303	5.362	452.902	362.322
ARAGÓN	212.732	45.390	258.122	2.733	5.434	828.116	612.948
Barcelona	23.543	668	24.211	4.164	5.274	101.556	37.184
Girona	10.558	4.436	14.994	4.203	5.146	67.203	–
Lleida	37.309	12.045	49.354	4.607	6.524	250.464	137.755
Tarragona	7.021	135	7.156	4.871	5.879	34.993	–
CATALUÑA	78.431	17.284	95.715	4.443	6.117	454.216	174.939
BALEARES	3.982	223	4.205	2.172	4.000	9.541	12.403
Ávila	30.091	4.029	34.120	2.906	4.852	106.993	53.480
Burgos	215.215	5.767	220.982	4.700	5.658	1.044.140	626.430
León	36.570	23.654	60.224	3.200	6.400	268.409	120.755
Palencia	99.429	19.955	119.384	4.318	5.419	537.471	134.368
Salamanca	61.326	4.433	65.759	3.395	4.198	226.812	99.788
Segovia	66.615	3.279	69.894	3.600	4.033	253.038	153.766
Soria	98.437	3.574	102.011	4.000	4.740	410.688	205.344
Valladolid	64.723	14.491	79.214	3.952	5.129	330.110	95.000
Zamora	60.357	7.514	67.871	3.778	4.991	265.531	89.737
CASTILLA Y LEÓN	732.763	86.696	819.459	4.054	5.448	3.443.192	1.578.668
MADRID	24.437	2.551	26.988	5.105	6.289	140.794	211.191
Albacete	54.290	18.033	72.323	2.312	6.600	244.536	73.361
Ciudad Real	48.487	5.856	54.343	1.790	3.200	105.531	69.545
Cuenca	32.804	3.542	36.346	3.100	5.300	120.465	35.000
Guadalajara	68.808	2.336	71.144	3.200	4.000	229.530	138.423
Toledo	60.551	6.685	67.236	2.795	4.969	202.458	111.352
CASTILLA – LA MANCHA	264.940	36.452	301.392	2.655	5.462	902.520	427.681
Alicante	755	729	1.484	1.700	5.477	5.277	2.111
Castellón	659	5	664	1.752	4.250	1.176	1.765
Valencia	1.317	283	1.600	2.300	4.500	4.303	645
C. VALENCIANA	2.731	1.017	3.748	2.002	5.199	10.756	4.521
R. DE MURCIA	5.476	2.504	7.980	1.600	4.200	19.278	9.446
Badajoz	73.576	–	73.576	2.024	–	148.918	59.500
Cáceres	5.994	–	5.994	1.654	–	9.914	3.500
EXTREMADURA	79.570	–	79.570	1.996	–	158.832	63.000
Almería	1.958	150	2.108	1.311	2.633	2.962	2.074
Cádiz	60.602	7.350	67.952	2.340	3.230	165.550	151.864
Córdoba	70.201	13.491	83.692	2.800	3.500	243.781	79.507
Granada	15.386	1.717	17.103	2.279	3.808	41.603	16.641
Huelva	15.047	491	15.538	4.300	4.300	66.813	–
Jaén	7.812	1.547	9.359	2.277	2.779	22.087	26.500
Málaga	20.028	2.364	22.392	2.075	4.550	52.314	25.111
Sevilla	139.096	26.195	165.291	2.967	4.721	536.364	200.094
ANDALUCÍA	330.130	53.305	383.435	2.765	4.103	1.131.474	501.791
Las Palmas	10	–	10	1.500	–	15	–
S.C. de Tenerife	182	–	183	1.000	–	183	275
CANARIAS	192	–	193	1.026	–	198	275
ESPAÑA	1.859.940	265.028	2.124.969	3.422	5.211	7.744.928	3.945.318

SUPERFICIES Y PRODUCCIONES DE CULTIVOS

13.1.2.4. CEREALES GRANO-TRIGO: Análisis provincial de superficie y producción según dureza del grano, 2013

Provincias y Comunidades Autónomas	Trigo duro		Trigo blando y semiduro	
	Superficie (hectáreas)	Producción (toneladas)	Superficie (hectáreas)	Producción (toneladas)
A Coruña	-	-	1.777	5.606
Lugo	-	-	3.616	7.232
Ourense	-	-	9.232	22.914
Pontevedra	-	-	342	696
GALICIA	-	-	14.967	36.448
P. DE ASTURIAS	-	-	50	60
CANTABRIA	-	-	527	1.291
Álava	-	-	24.460	122.300
PAÍS VASCO	-	-	24.460	122.300
NAVARRA	2.154	5.052	68.560	299.911
LA RIOJA	67	335	33.377	180.614
Huesca	2.086	7.065	51.084	246.477
Teruel	1.350	2.829	42.126	118.843
Zaragoza	107.586	261.367	53.890	191.535
ARAGÓN	111.022	271.261	147.100	556.855
Barcelona	24	102	24.187	101.454
Girona	15	67	14.979	67.136
Lleida	148	751	49.206	249.713
Tarragona	-	-	7.156	34.993
CATALUÑA	187	920	95.528	453.296
BALEARES	8	8	4.197	9.533
Ávila	25	78	34.095	106.915
Burgos	409	1.496	220.573	1.042.644
León	29	127	60.195	268.282
Palencia	35	166	119.349	537.305
Salamanca	38	129	65.721	226.683
Segovia	122	445	69.772	252.593
Soria	6	23	102.005	410.665
Valladolid	588	2.680	78.626	327.430
Zamora	124	276	67.747	265.255
CASTILLA Y LEÓN	1.376	5.420	818.083	3.437.772
MADRID	80	417	26.908	140.377
Albacete	168	500	72.155	244.036
Ciudad Real	232	525	54.111	105.006
Cuenca	324	810	36.022	119.655
Guadalajara	59	189	71.085	229.341
Toledo	1.694	4.749	65.542	197.709
CASTILLA – LA MANCHA	2.477	6.773	298.915	895.747
Alicante	17	77	1.467	5.200
Castellón	10	19	654	1.157
Valencia	-	-	1.600	4.303
C. VALENCIANA	27	96	3.721	10.660
R. DE MURCIA	2.055	3.764	5.925	15.514
Badajoz	4.470	10.473	69.106	138.445
Cáceres	151	290	5.843	9.624
EXTREMADURA	4.621	10.763	74.949	148.069
Almería	193	218	1.915	2.744
Cádiz	50.802	122.383	17.150	43.167
Córdoba	50.274	146.297	33.418	97.484
Granada	2.545	4.628	14.558	36.975
Huelva	9.810	41.889	5.728	24.924
Jaén	3.499	8.257	5.860	13.830
Málaga	15.674	42.897	6.718	9.417
Sevilla	86.513	261.882	78.778	274.482
ANDALUCÍA	219.310	628.451	164.125	503.023
Las Palmas	5	8	5	8
S.C. de Tenerife	-	-	183	183
CANARIAS	5	8	188	191
ESPAÑA	343.389	933.268	1.781.580	6.811.661

SUPERFICIES Y PRODUCCIONES DE CULTIVOS

13.1.3.1. CEREALES GRANO-CEBADA: Serie histórica de superficie, rendimiento, producción, precio, valor

Años	Superficie (miles de hectáreas)	Rendimiento (qm/ha)	Producción (miles de toneladas)	Bio-combustible (miles de toneladas)	Precio medio percibido por los agricultores (euros/100kg)	Valor ⁽¹⁾ (miles de euros)
2003	3.110,9	27,9	8.693,8		12,2	1.056.299
2004	3.178,8	33,5	10.639,8		12,6	1.340.617
2005	3.156,1	14,7	4.626,1		13,3	614.341
2006	3.197,4	25,4	8.136,4		12,6	1.022.744
2007	3.228,4	37,0	11.945,3		18,4	2.193.161
2008	3.486,9	32,3	11.269,7		17,0	1.912.467
2009	3.024,7	24,1	7.295,9	30,6	12,5	909.803
2010	2.885,6	28,3	8.154,4	127,2	15,0	1.225.605
2011	2.700,7	30,7	8.287,1		30,2	1.614.322
2012	2.691,1	22,1	5.956,3		19,0	1.330.052
2013	2.784,3	35,9	10.005,0	23,8	22,3	1.807.903

⁽¹⁾ No se incluye el valor de la semilla selecta.

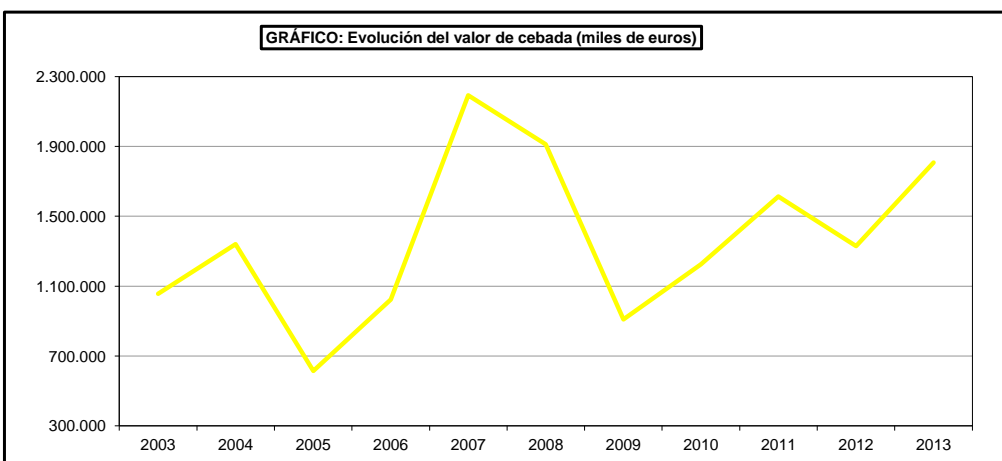
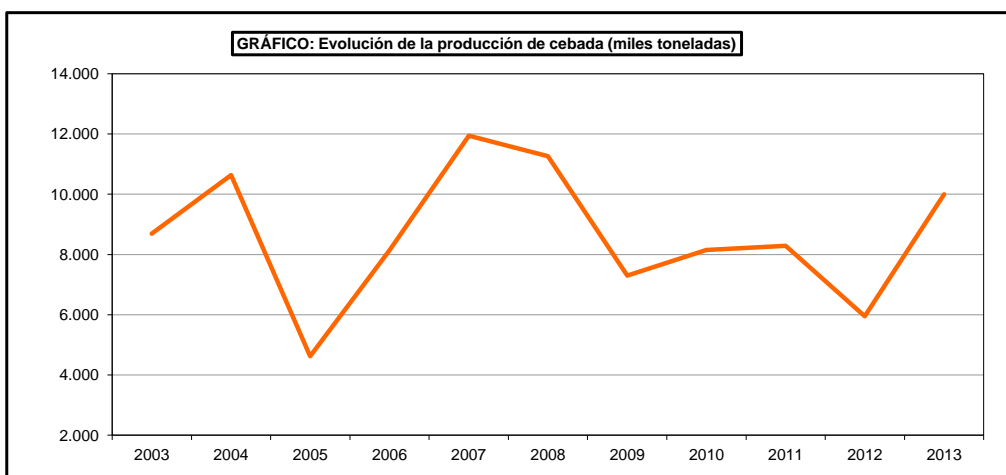
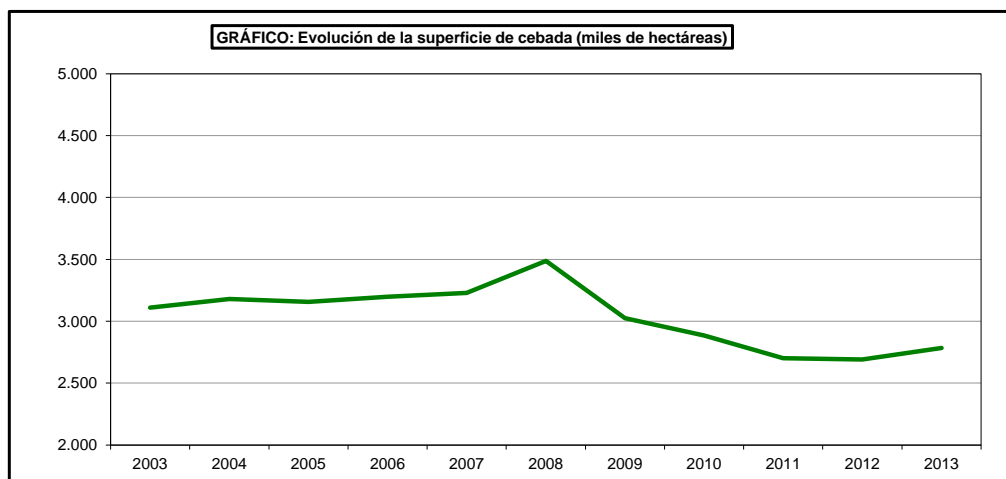

SUPERFICIES Y PRODUCCIONES DE CULTIVOS

13.1.3.2. CEREALES GRANO-CEBADA: Serie histórica de superficie y producción según tipos

Años	De 2 carreras		De 6 carreras	
	Superficie	Producción	Superficie	Producción
	(miles de hectáreas)	(miles de toneladas)	(miles de hectáreas)	(miles de toneladas)
2003	2.299,7	6.508,2	811,2	2.185,7
2004	2.349,7	7.939,6	829,1	2.700,2
2005	2.387,8	3.496,8	768,3	1.129,3
2006	2.491,7	6.329,9	705,7	1.806,5
2007	2.416,5	9.276,1	811,9	2.669,3
2008	2.878,5	9.554,8	608,5	1.714,9
2009	2.538,8	6.287,1	486,0	1.008,8
2010	2.436,4	7.113,1	449,2	1.041,3
2011	2.290,0	6.787,1	410,7	1.500,0
2012	2.276,9	5.147,5	414,2	808,8
2013	2.360,1	8.817,6	424,2	1.187,4

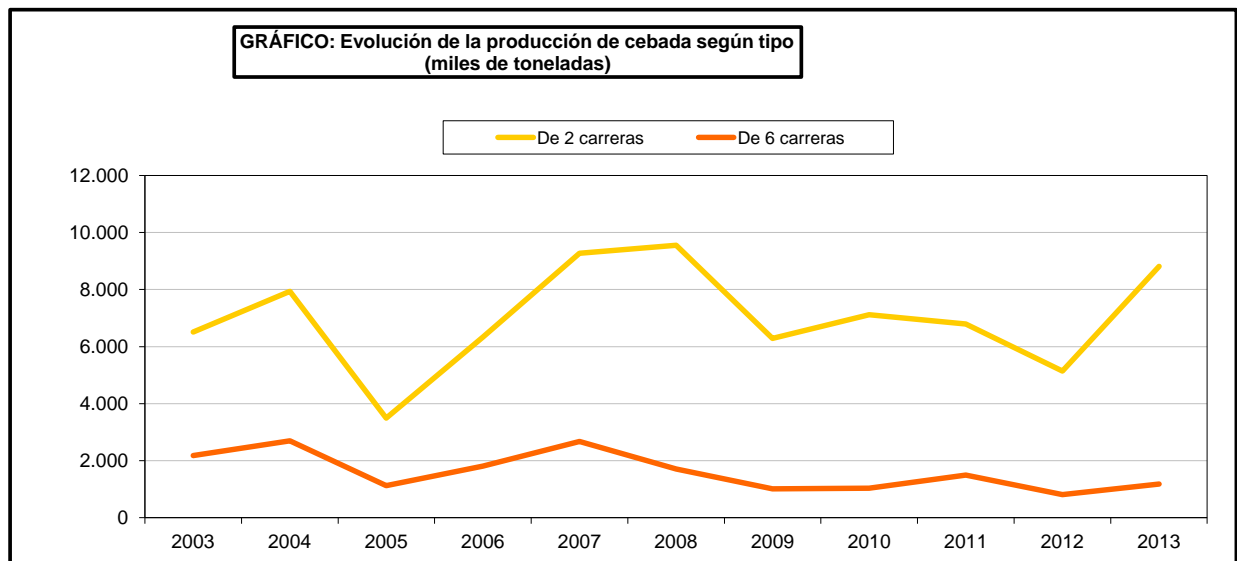
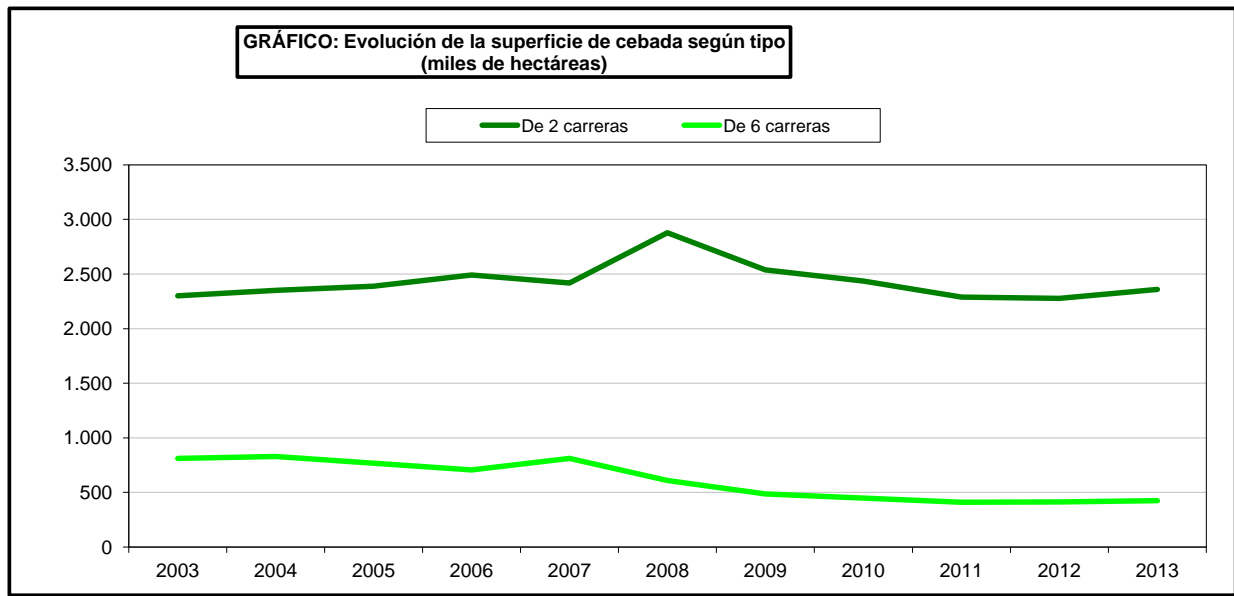

SUPERFICIES Y PRODUCCIONES DE CULTIVOS

13.1.3.3. CEREALES GRANO-CEBADA: Análisis provincial de superficie, rendimiento y producción, 2013

Provincias y Comunidades Autónomas	Superficie (hectáreas)			Rendimiento (kg/ha)		Producción de grano	Paja cosechada
	Secano	Regadío	Total	Secano	Regadío	(toneladas)	(toneladas)
A Coruña	44	–	44	2.107	–	93	60
Lugo	190	–	190	1.960	–	372	254
Ourense	163	–	163	2.011	–	328	61
Pontevedra	5	–	5	1.960	–	10	6
GALICIA	402	–	402	1.997	–	803	381
CANTABRIA	162	–	162	1.300	–	211	321
Alava	14.870	–	14.870	4.200	–	62.454	35.786
PAÍS VASCO	14.870	–	14.870	4.200	–	62.454	35.786
NAVARRA	82.999	12.788	95.787	3.733	5.234	376.750	292.711
LA RIOJA	15.641	3.382	19.023	5.161	5.101	97.975	41.200
Huesca	134.613	47.822	182.435	4.040	6.013	831.390	613.565
Teruel	91.148	9.585	100.733	3.152	5.195	337.092	175.962
Zaragoza	119.570	32.640	152.210	3.343	5.004	563.053	450.442
ARAGÓN	345.331	90.047	435.378	3.564	5.560	1.731.535	1.239.969
Barcelona	37.755	1.558	39.313	3.744	4.980	149.114	49.949
Girona	13.969	3.617	17.586	4.566	5.111	82.269	–
Lleida	90.574	16.187	106.761	4.716	6.429	531.213	292.167
Tarragona	14.181	670	14.851	4.137	5.097	62.082	–
CATALUÑA	156.479	22.032	178.511	4.416	6.070	824.678	342.116
BALEARES	22.382	781	23.163	1.946	3.800	46.523	60.480
Ávila	46.240	4.259	50.499	2.472	4.449	133.254	66.590
Burgos	151.699	5.924	157.623	4.291	5.540	683.759	410.257
León	16.312	4.174	20.486	3.500	5.500	80.049	28.010
Palencia	129.864	11.054	140.918	3.949	4.855	566.500	141.625
Salamanca	42.838	3.083	45.921	2.693	3.358	125.715	65.055
Segovia	86.827	5.242	92.069	3.290	3.830	305.738	184.138
Soria	99.704	5.454	105.158	4.015	4.648	425.662	212.832
Valladolid	199.106	28.890	227.996	3.848	4.818	905.352	136.800
Zamora	60.971	8.703	69.674	3.736	5.000	271.303	114.929
CASTILLA Y LEÓN	833.561	76.783	910.344	3.756	4.778	3.497.332	1.360.236
MADRID	36.153	4.713	40.866	4.306	4.841	178.490	267.735
Albacete	131.873	25.665	157.538	2.616	6.700	516.935	170.589
Ciudad Real	110.866	47.998	158.864	2.614	3.900	476.996	314.340
Cuenca	272.849	9.096	281.945	3.330	5.500	958.615	225.000
Guadalajara	98.222	1.964	100.186	3.100	4.500	313.326	187.660
Toledo	146.074	12.660	158.734	3.000	4.780	498.737	274.305
CASTILLA-LA MANCHA	759.884	97.383	857.267	3.008	4.914	2.764.609	1.171.894
Alicante	2.966	945	3.911	1.595	4.430	8.917	3.567
Castellón	4.445	148	4.593	1.109	3.654	5.471	4.924
Valencia	10.293	681	10.974	2.791	4.820	32.010	6.402
C. VALENCIANA	17.704	1.774	19.478	2.168	4.515	46.398	14.893
R. DE MURCIA	23.939	3.440	27.379	1.100	2.900	36.309	22.512
Badajoz	45.551	–	45.551	1.644	–	74.885	37.500
Cáceres	756	–	756	1.534	–	1.160	580
EXTREMADURA	46.307	–	46.307	1.642	–	76.045	38.080
Almería	10.438	327	10.765	1.864	3.239	20.516	18.464
Cádiz	6.378	597	6.975	2.300	3.340	16.663	14.830
Córdoba	6.784	659	7.443	1.370	2.200	10.744	7.071
Granada	48.100	6.776	54.876	2.192	3.514	129.246	58.160
Huelva	1.202	70	1.272	4.550	4.550	5.788	2.290
Jaén	8.296	544	8.840	2.224	2.744	19.943	23.900
Málaga	11.105	987	12.092	2.100	4.600	27.861	10.754
Sevilla	11.836	1.151	12.987	2.559	3.250	34.029	12.284
ANDALUCÍA	104.139	11.111	115.250	2.174	3.457	264.790	147.753
Las Palmas	3	–	3	1.500	–	5	–
S.C. de Tenerife	91	–	91	1.000	1.500	91	118
CANARIAS	94	–	94	1.016	–	96	118
ESPAÑA	2.460.047	324.234	2.784.281	3.398	5.077	10.004.998	5.036.185

SUPERFICIES Y PRODUCCIONES DE CULTIVOS

13.1.3.4. CEREALES GRANO-CEBADA: Análisis provincial de superficie y producción según tipos, 2013

Provincias y Comunidades Autónomas	Cebada de 2 carreras		Cebada de 6 carreras	
	Superficie (hectáreas)	Producción (toneladas)	Superficie (hectáreas)	Producción (toneladas)
A Coruña	44	93	-	-
Lugo	190	372	-	-
Ourense	163	328	-	-
Pontevedra	5	10	-	-
GALICIA	402	803	-	-
CANTABRIA	-	-	162	211
Alava	14.870	62.454	-	-
PAÍS VASCO	14.870	62.454	-	-
NAVARRA	95.787	376.750	-	-
LA RIOJA	19.023	97.975	-	-
Huesca	176.896	809.300	5.539	22.090
Teruel	88.645	301.065	12.088	36.027
Zaragoza	133.919	502.051	18.291	61.002
ARAGÓN	399.460	1.612.416	35.918	119.119
Barcelona	38.998	147.921	315	1.193
Girona	17.058	79.965	528	2.304
Lleida	91.921	456.312	14.840	74.901
Tarragona	14.851	62.082	-	-
CATALUÑA	162.828	746.280	15.683	78.398
BALEARES	9.265	18.609	13.898	27.914
Ávila	37.874	101.729	12.625	31.525
Burgos	152.623	662.304	5.000	21.455
León	18.486	73.049	2.000	7.000
Palencia	130.918	526.104	10.000	40.396
Salamanca	41.921	114.943	4.000	10.772
Segovia	67.069	219.558	25.000	86.180
Soria	100.158	405.587	5.000	20.075
Valladolid	224.996	893.323	3.000	12.029
Zamora	57.674	224.575	12.000	46.728
CASTILLA Y LEÓN	831.719	3.221.172	78.625	276.160
MADRID	40.760	178.027	106	463
Albacete	107.588	369.245	49.950	147.690
Ciudad Real	96.033	288.074	62.831	188.922
Cuenca	220.945	850.000	61.000	108.615
Guadalajara	90.552	283.211	9.634	30.115
Toledo	153.066	476.493	5.668	22.244
CASTILLA-LA MANCHA	668.184	2.267.023	189.083	497.586
Alicante	2.023	3.724	1.888	5.193
Castellón	4.168	4.905	425	566
Valencia	7.678	22.470	3.296	9.540
C. VALENCIANA	13.869	31.099	5.609	15.299
R. DE MURCIA	6.089	8.750	21.290	27.559
Badajoz	45.551	74.885	-	-
Cáceres	756	1.160	-	-
EXTREMADURA	46.307	76.045	-	-
Almería	-	-	10.765	20.516
Cádiz	700	1.620	6.275	15.043
Córdoba	1.489	2.170	5.954	8.574
Granada	21.254	46.974	33.622	82.272
Huelva	272	1.238	1.000	4.550
Jaén	5.350	11.916	3.490	8.027
Málaga	10.762	24.796	1.330	3.065
Sevilla	11.737	31.529	1.250	2.500
ANDALUCÍA	51.564	120.243	63.686	144.547
Las Palmas	2	2	2	3
S.C. de Tenerife	-	-	91	91
CANARIAS	2	2	93	94
ESPAÑA	2.360.129	8.817.648	424.153	1.187.350

SUPERFICIES Y PRODUCCIONES DE CULTIVOS

13.1.4.1. CEREALES GRANO-AVENA: Serie histórica de superficie, rendimiento, producción, precio, valor

Años	Superficie (miles de hectáreas)	Rendimiento (qm/ha)	Producción (miles de toneladas)	Bio-combustible (miles de toneladas)	Precio medio percibido por los agricultores (euros/100kg)	Valor ⁽¹⁾ (miles de euros)
2003	496,3	17,7	880,5		12,30	108.295
2004	469,6	22,2	1.043,0		12,50	130.372
2005	457,8	11,8	542,1		14,15	76.708
2006	524,4	18,1	948,1		12,80	121.359
2007	531,4	24,6	1.309,9		15,82	207.233
2008	505,5	23,5	1.188,3		17,11	203.323
2009	561,2	16,5	923,9	11,89	12,69	117.249
2010	511,3	20,0	1.024,7	10,32	13,97	143.145
2011	508,3	22,0	1.119,2	6,13	18,15	203.137
2012	438,7	15,6	683,5	4,73	21,71	148.384
2013	444,5	21,5	957,7	3,11	16,73	160.217

⁽¹⁾ No se incluye el valor de la semilla selecta.

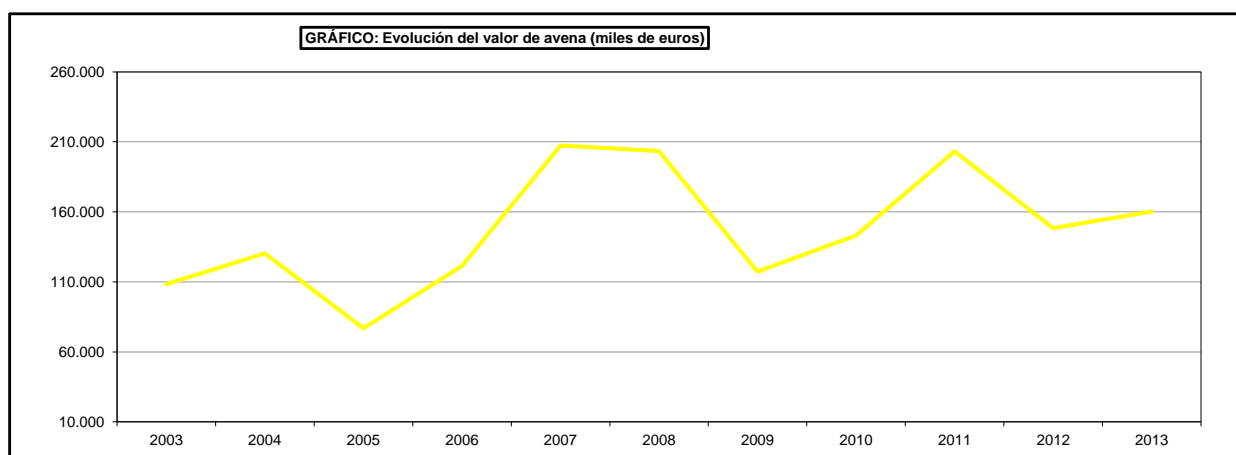
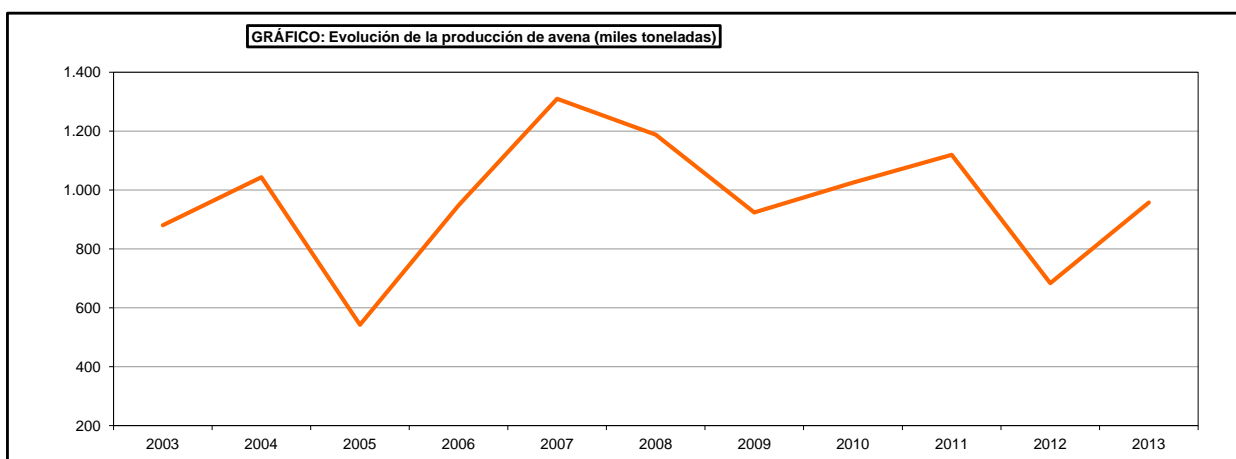
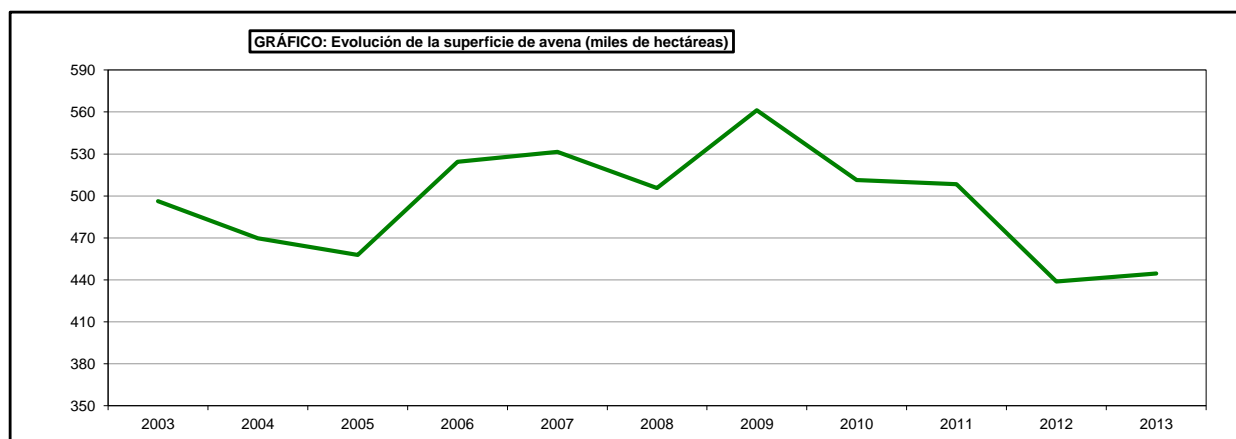

SUPERFICIES Y PRODUCCIONES DE CULTIVOS

13.1.4.2. CEREALES GRANO-AVENA: Análisis provincial de superficie, rendimiento y producción, 2013

Provincias y Comunidades Autónomas	Superficie (hectáreas)			Rendimiento (kg/ha)		Producción de grano	Paja cosechada
	Secano	Regadío	Total	Secano	Regadío	(toneladas)	(toneladas)
A Coruña	7	–	7	1.372	–	10	11
Lugo	96	–	96	1.372	–	132	151
Ourense	39	–	39	1.372	–	54	59
Pontevedra	49	–	49	1.372	–	67	53
GALICIA	191	–	191	1.372	–	263	274
CANTABRIA	61	–	61	1.000	–	61	–
Álava	7.206	–	7.206	4.700	–	33.868	19.406
PAÍS VASCO	7.206	–	7.206	4.700	–	33.868	19.406
NAVARRA	7.532	608	8.140	4.311	5.044	35.534	31.717
LA RIOJA	251	67	318	4.947	5.200	1.590	700
Huesca	1.370	432	1.802	3.250	3.950	6.159	4.434
Teruel	19.632	612	20.244	2.300	3.315	47.183	16.137
Zaragoza	9.582	451	10.033	1.156	2.980	12.420	12.420
ARAGÓN	30.584	1.495	32.079	1.984	3.397	65.762	32.991
Barcelona	2.367	97	2.464	2.591	3.449	6.467	2.174
Girona	3.907	757	4.664	2.437	3.108	11.874	–
Lleida	3.256	719	3.975	1.928	2.463	8.048	4.024
Tarragona	1.031	195	1.226	2.248	2.997	2.902	–
CATALUÑA	10.561	1.768	12.329	2.296	2.852	29.291	6.198
BALEARES	16.603	579	17.182	1.021	3.000	18.689	24.295
Ávila	808	71	879	2.415	3.328	2.188	1.090
Burgos	6.453	143	6.596	3.650	4.556	24.205	14.523
León	10.008	2.827	12.835	2.300	3.600	33.196	10.000
Palencia	14.021	1.293	15.314	2.890	3.551	45.112	11.278
Salamanca	11.327	1.125	12.452	2.362	2.421	29.478	12.381
Segovia	1.337	27	1.364	1.800	3.385	2.498	1.909
Soria	696	27	723	2.227	3.000	1.631	816
Valladolid	3.180	261	3.441	2.745	4.185	9.821	2.150
Zamora	12.500	509	13.009	2.948	4.000	38.886	30.423
CASTILLA Y LEÓN	60.330	6.283	66.613	2.740	3.451	187.015	84.570
MADRID	4.008	371	4.379	2.054	3.615	9.574	14.361
Albacete	27.218	3.936	31.154	1.950	5.650	75.314	15.063
Ciudad Real	61.149	4.290	65.439	1.630	3.000	112.543	74.166
Cuenca	8.288	229	8.517	2.750	4.402	23.801	4.000
Guadalajara	3.439	70	3.509	2.600	3.000	9.151	5.589
Toledo	34.606	2.666	37.272	2.300	3.800	89.725	49.349
CASTILLA – LA MANCHA	134.700	11.191	145.891	1.960	4.151	310.534	148.167
Alicante	1.262	1.537	2.799	1.400	3.700	7.454	2.982
Castellón	972	35	1.007	1.050	2.800	1.119	895
Valencia	1.464	113	1.577	2.400	4.600	4.033	807
C. VALENCIANA	3.698	1.685	5.383	1.704	3.742	12.606	4.684
R. DE MURCIA	14.642	1.586	16.228	1.150	3.300	22.072	14.788
Badajoz	36.944	–	36.944	1.503	–	55.526	33.000
Cáceres	8.527	–	8.527	1.334	–	11.375	6.800
EXTREMADURA	45.471	–	45.471	1.471	–	66.901	39.800
Almería	3.186	73	3.259	1.192	2.534	3.982	3.584
Cádiz	8.739	477	9.216	2.500	3.020	23.289	20.820
Córdoba	20.050	937	20.987	1.500	2.500	32.418	19.938
Granada	20.810	2.870	23.680	2.017	3.021	50.644	28.361
Huelva	1.454	26	1.480	1.800	1.800	2.664	1.776
Jaén	3.283	516	3.799	1.365	1.667	5.341	–
Málaga	7.546	696	8.242	1.880	4.500	17.318	7.100
Sevilla	10.903	1.105	12.008	2.250	3.150	28.013	10.152
ANDALUCÍA	75.971	6.700	82.671	1.889	3.009	163.669	91.731
Las Palmas	1	–	1	700	–	1	–
S.C. de Tenerife	331	–	331	700	–	232	278
CANARIAS	332	–	332	700	–	233	278
ESPAÑA	412.141	32.333	444.474	2.041	3.602	957.662	513.960

SUPERFICIES Y PRODUCCIONES DE CULTIVOS

13.1.5.1. CEREALES GRANO-CENTENO: Serie histórica de superficie, rendimiento, producción, precio, valor

Años	Superficie (miles de hectáreas)	Rendimiento (qm/ha)	Producción (miles de toneladas)	Bio-combustible (miles de toneladas)	Precio medio percibido por los agricultores (euros/100 kg)	Valor ⁽¹⁾ (miles de euros)
2003	108,1	16,4	176,9		14,29	25.281
2004	90,7	17,9	162,7		12,42	20.210
2005	88,7	14,5	129,1		13,13	16.950
2006	106,1	15,6	165,0		12,80	21.120
2007	111,7	23,4	261,4		17,79	46.498
2008	111,5	25,4	283,2		16,03	45.399
2009	132,2	13,7	180,7	–	12,18	22.005
2010	135,5	19,1	258,4	–	14,65	37.853
2011	149,3	24,2	362,1	–	18,36	66.478
2012	161,7	15,9	256,7	–	21,92	56.263
2013	155,7	24,7	384,3	–	16,95	65.145

⁽¹⁾ No se incluye el valor de la semilla selecta.

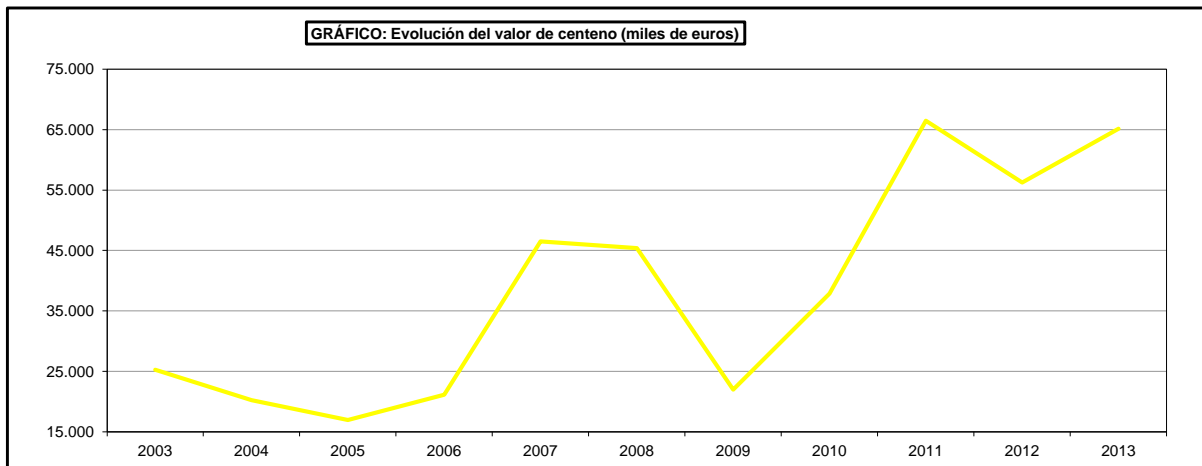
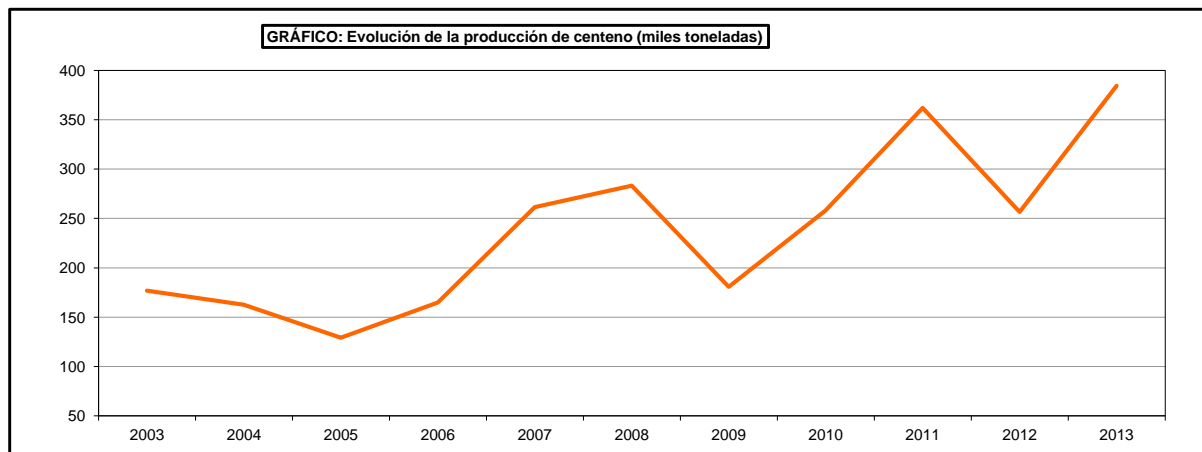
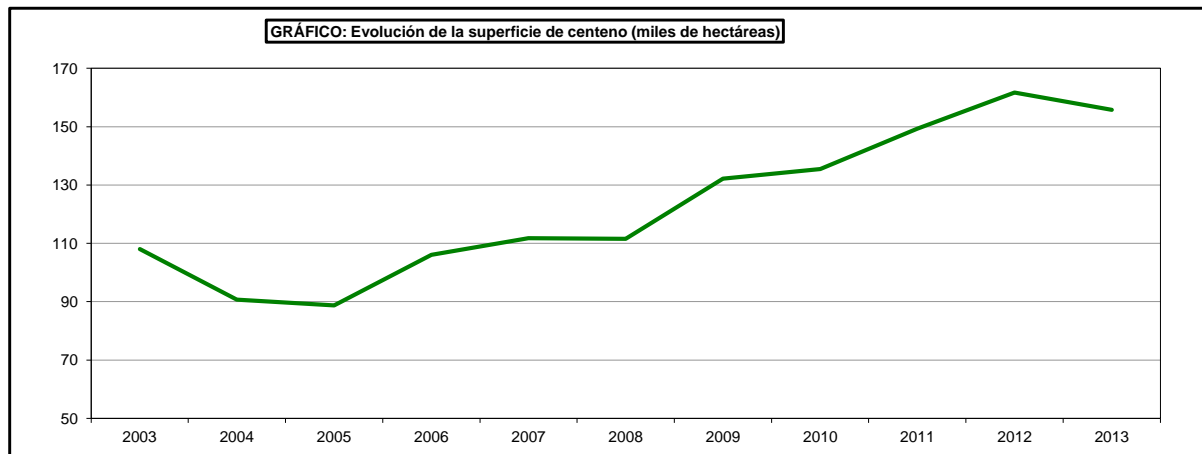

CEREALES GRANO

13.1.5.2. CEREALES GRANO-CENTENO: Análisis provincial de superficie, rendimiento y producción, 2013

Provincias y Comunidades Autónomas	Superficie (hectáreas)			Rendimiento (kg/ha)		Producción de grano	Paja cosechada
	Secano	Regadío	Total	Secano	Regadío	(toneladas)	(toneladas)
A Coruña	78	–	78	1.980	–	154	165
Lugo	914	–	914	1.450	–	1.325	1.335
Ourense	5.431	–	5.431	1.641	–	8.912	8.079
Pontevedra	59	–	59	1.750	–	103	103
GALICIA	6.482	–	6.482	1.619	–	10.494	9.682
CANTABRIA	41	–	41	1.200	–	49	49
Alava	212	–	212	4.200	–	890	510
PAÍS VASCO	212	–	212	4.200	–	890	510
NAVARRA	151	26	177	2.713	4.222	520	265
LA RIOJA	116	14	130	4.125	5.000	549	220
Huesca	413	1	414	3.035	4.500	1.258	905
Teruel	11.146	553	11.699	2.800	3.900	33.366	17.417
Zaragoza	4.461	45	4.506	1.399	2.300	6.345	1.827
ARAGÓN	16.020	599	16.619	2.416	3.781	40.969	20.149
Barcelona	24	7	31	2.911	4.464	101	31
Girona	89	23	112	2.608	4.281	331	–
Lleida	191	60	251	3.047	7.001	1.002	551
Tarragona	–	–	–	–	–	–	–
CATALUÑA	304	90	394	2.908	6.109	1.434	582
Ávila	10.771	683	11.454	2.219	3.238	26.112	17.750
Burgos	3.501	198	3.699	3.425	4.531	12.888	7.733
León	8.841	786	9.627	1.800	2.600	17.957	5.400
Palencia	17.787	586	18.373	2.158	3.423	40.390	10.098
Salamanca	10.832	412	11.244	2.256	2.344	25.403	5.716
Segovia	11.666	478	12.144	3.000	3.619	36.728	32.659
Soria	10.929	148	11.077	2.699	3.600	30.030	15.015
Valladolid	12.174	1.695	13.869	3.593	4.737	51.770	9.150
Zamora	9.030	465	9.495	3.110	4.000	29.943	15.859
CASTILLA Y LEÓN	95.531	5.451	100.982	2.627	3.720	271.221	119.380
MADRID	1.548	–	1.548	4.370	–	6.765	10.148
Albacete	10.150	604	10.754	1.500	5.000	18.245	1.825
Ciudad Real	1.450	173	1.623	1.135	2.000	1.992	1.313
Cuenca	2.756	86	2.842	2.420	5.000	7.099	2.000
Guadalajara	2.791	8	2.799	2.000	2.500	5.602	3.772
Toledo	7.470	311	7.781	1.700	3.300	13.725	4.118
CASTILLA–LA MANCHA	24.617	1.182	25.799	1.699	4.097	46.663	13.028
Alicante	34	5	39	800	1.500	35	32
Castellón	413	9	422	950	2.300	413	723
Valencia	245	1	246	2.200	4.000	543	163
C. VALENCIANA	692	15	707	1.385	2.147	991	918
R. DE MURCIA	1.002	33	1.035	770	2.600	857	351
Badajoz	203	–	203	830	–	168	–
Cáceres	58	–	58	823	–	48	–
EXTREMADURA	261	–	261	828	–	216	–
Almería	134	–	134	1.201	–	161	113
Cádiz	1	–	1	1.750	–	2	2
Córdoba	84	–	84	1.000	–	84	80
Granada	540	72	612	1.946	2.945	1.263	632
Huelva	40	–	40	1.200	–	48	–
Jaén	5	20	25	880	1.430	33	–
Málaga	18	1	19	950	1.400	19	–
Sevilla	250	70	320	3.150	3.500	1.033	386
ANDALUCÍA	1.072	163	1.235	2.010	2.988	2.643	1.213
Las Palmas	–	–	–	–	–	–	–
S.C. de Tenerife	112	–	112	700	–	78	86
CANARIAS	112	–	112	700	–	78	86
ESPAÑA	148.161	7.573	155.734	2.400	3.792	384.339	176.581

SUPERFICIES Y PRODUCCIONES DE CULTIVOS

13.1.6.1. CEREALES GRANO-TRITICALE: Serie histórica de superficie, rendimiento, producción, precio, valor

Años	Superficie (miles de hectáreas)	Rendimiento (qm/ha)	Producción (miles de toneladas)	Bio-combustible (miles de toneladas)	Precio medio percibido por los agricultores (euros/100kg)	Valor ⁽¹⁾ (miles de euros)
2003	41,5	22,8	94,7		13,46	12.748
2004	39,5	25,5	100,9		13,56	13.681
2005	37,7	13,8	52,1		14,44	7.528
2006	45,0	25,4	114,3		13,96	15.959
2007	47,4	28,2	133,8		18,38	24.583
2008	54,4	25,0	136,2		18,48	25.178
2009	61,0	22,7	138,5	-	15,45	21.397
2010	66,0	22,0	145,0	-	17,48	25.344
2011	81,3	25,5	207,2	-	20,62	42.728
2012	125,9	17,3	217,3	-	21,94	47.678
2013	142,3	27,7	394,8	-	19,83	78.279

⁽¹⁾ No se incluye el valor de la semilla selecta.

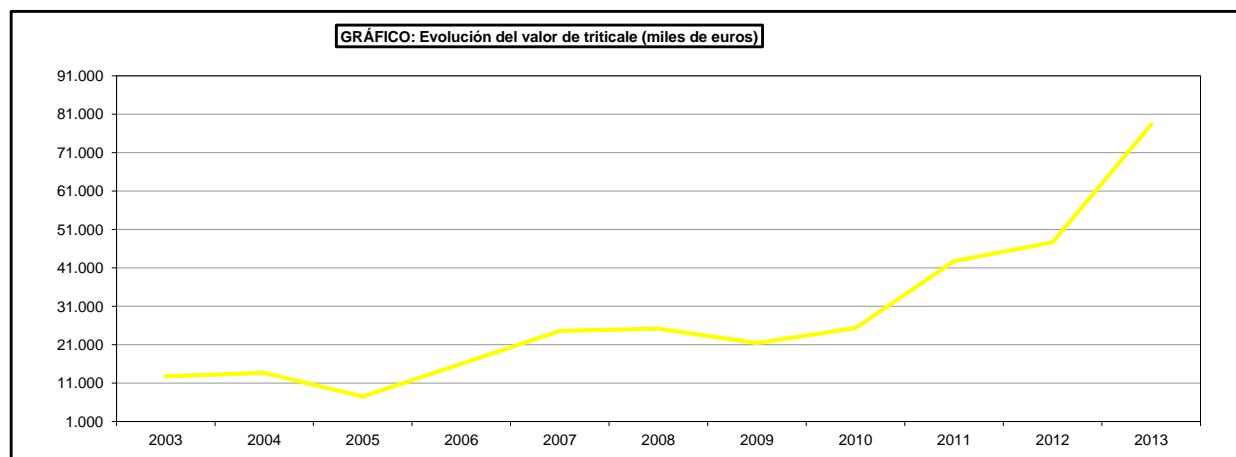
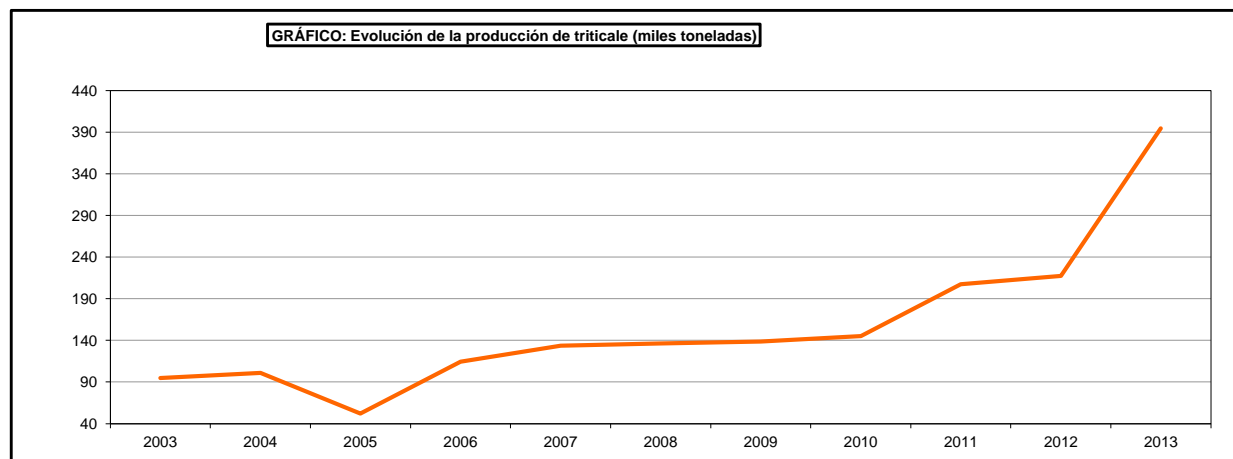
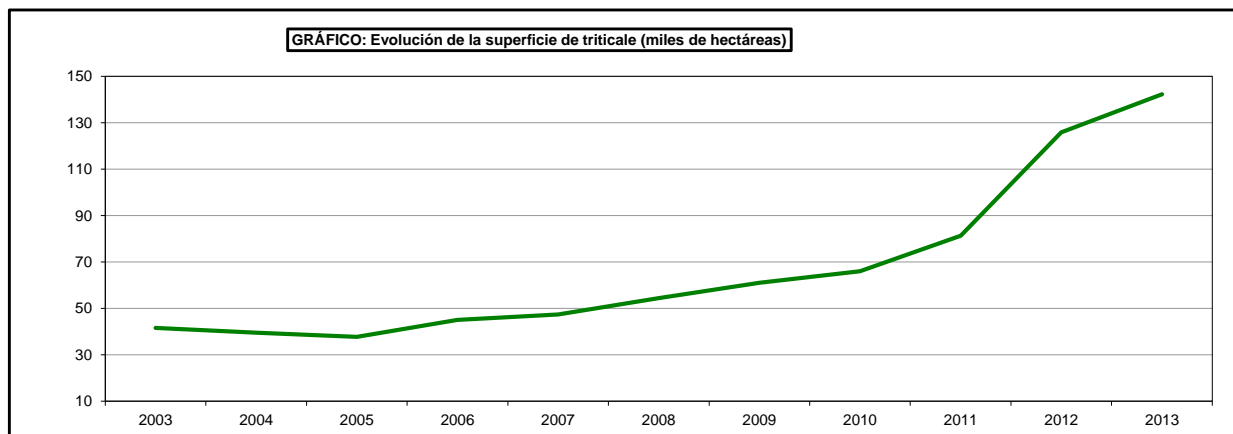

SUPERFICIES Y PRODUCCIONES DE CULTIVOS

13.1.6.2. CEREALES GRANO-TRITICALE: Análisis provincial de superficie, rendimiento y producción, 2013

Provincias y Comunidades Autónomas	Superficie (hectáreas)			Rendimiento (kg/ha)		Producción de grano (toneladas)	Paja cosechada (toneladas)
	Secano	Regadío	Total	Secano	Regadío		
NAVARRA	285	72	357	3.446	5.250	1.360	980
LA RIOJA	1.105	182	1.287	4.809	5.000	6.223	2.600
Huesca	2.080	423	2.503	3.500	4.600	9.226	6.642
Teruel	4.544	338	4.882	2.950	4.800	15.027	6.537
Zaragoza	3.351	290	3.641	923	2.500	3.818	3.818
ARAGÓN	9.975	1.051	11.026	2.384	4.085	28.071	16.997
Barcelona	728	109	837	2.947	5.026	2.693	944
Girona	1.365	494	1.859	2.343	3.973	5.161	-
Lleida	2.271	732	3.003	3.391	6.317	12.325	7.395
Tarragona	488	39	527	3.806	5.507	2.072	-
CATALUÑA	4.852	1.374	6.226	3.071	5.349	22.251	8.339
BALEARES	1.345	75	1.420	1.678	3.900	2.550	3.315
Ávila	163	7	170	1.740	3.150	306	142
Burgos	3.009	138	3.147	4.100	4.819	13.002	7.801
León	339	150	489	2.100	4.000	1.312	450
Palencia	2.447	72	2.519	3.252	3.799	8.231	2.058
Salamanca	1.640	141	1.781	2.688	2.900	4.817	2.216
Segovia	920	68	988	3.000	3.000	2.964	1.778
Soria	2.990	174	3.164	3.100	4.200	10.000	5.000
Valladolid	2.583	296	2.879	3.200	5.000	9.746	2.530
Zamora	1.727	103	1.830	1.509	4.000	3.018	1.438
CASTILLA Y LEÓN	15.818	1.149	16.967	3.072	4.174	53.396	23.413
MADRID	3.379	218	3.597	4.100	5.740	15.105	22.658
Albacete	5.073	473	5.546	1.875	5.500	12.113	1.211
Ciudad Real	6.799	1.012	7.811	2.085	3.200	17.414	11.476
Cuenca	8.831	162	8.993	2.550	5.000	23.329	5.000
Guadalajara	8.975	38	9.013	2.900	3.500	26.160	15.724
Toledo	16.717	1.390	18.107	2.600	4.000	49.024	29.415
CASTILLA-LA MANCHA	46.395	3.075	49.470	2.494	4.014	128.040	62.826
Alicante	2	-	2	1.700	-	3	-
Castellón	43	-	43	1.250	-	54	89
Valencia	46	-	46	2.700	-	124	19
C. VALENCIANA	91	-	91	1.993	-	181	108
R. DE MURCIA	59	105	164	1.900	4.300	564	254
Badajoz	11.688	-	11.688	1.687	-	19.717	11.830
Cáceres	2.305	-	2.305	915	-	2.109	1.250
EXTREMADURA	13.993	-	13.993	1.560	-	21.826	13.080
Cádiz	12.684	1.261	13.945	3.390	4.552	48.739	44.158
Córdoba	1.537	573	2.110	1.200	2.500	3.277	2.005
Granada	564	23	587	2.399	1.952	1.398	559
Huelva	5.397	224	5.621	3.930	3.930	22.091	10.120
Jaén	346	47	393	1.975	2.567	804	-
Málaga	1.482	194	1.676	2.010	4.000	3.755	1.540
Sevilla	12.069	1.310	13.379	2.530	3.500	35.120	12.750
ANDALUCÍA	34.079	3.632	37.711	2.981	3.739	115.184	71.132
S.C. de Tenerife	1	-	1	700	-	1	-
CANARIAS	1	-	1	700	-	1	-
ESPAÑA	131.377	10.933	142.310	2.657	4.175	394.752	225.702

SUPERFICIES Y PRODUCCIONES DE CULTIVOS

13.1.7.1. CEREALES GRANO-ARROZ: Serie histórica de superficie, rendimiento, producción, precio, valor

Años	Superficie (miles de hectáreas)	Rendimiento (qm/ha)	Producción (miles de toneladas)	Bio-combustible (miles de toneladas)	Precio medio percibido por los agricultores (euros/100kg)	Valor ⁽¹⁾ (miles de euros)
2003	118,2	72,9	861,3		27,48	236.675
2004	121,3	74,2	900,4		20,79	187.193
2005	119,2	69,2	824,1		19,14	157.735
2006	106,5	68,0	724,4		21,82	158.053
2007	101,6	71,2	723,4		27,14	196.338
2008	95,3	66,5	634,0		37,02	234.702
2009	119,2	76,7	913,8	-	30,13	275.314
2010	122,2	75,9	927,8	-	25,73	238.727
2011	122,1	75,5	921,7	-	27,61	254.492
2012	112,6	79,7	897,3	-	27,66	248.198
2013	112,0	79,7	872,7	-	27,51	240.077

⁽¹⁾ No se incluye el valor de la semilla selecta.

⁽²⁾ En equivalente elaborado. Coeficiente de conversión de arroz cáscara a elaborado 2/3 y de arroz cargo a elaborado 5/6.

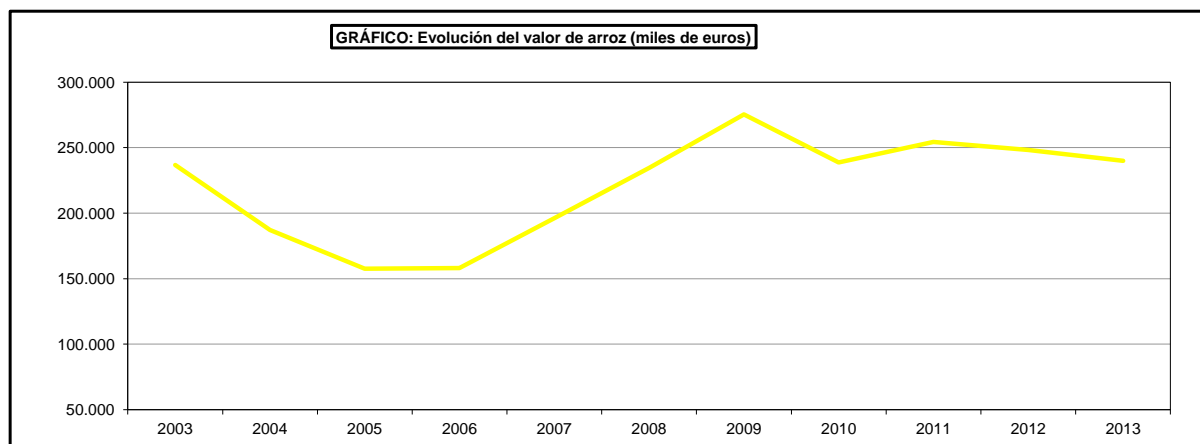
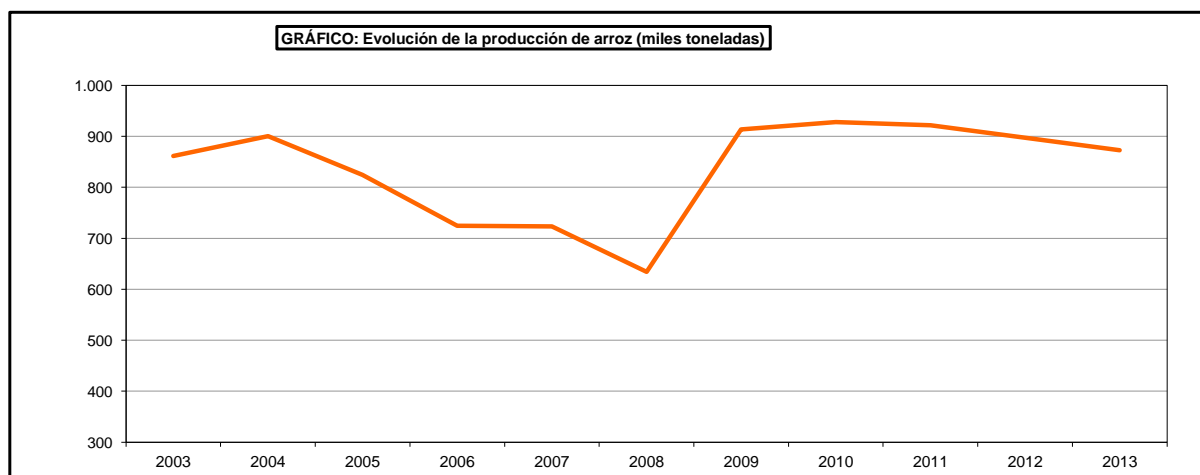
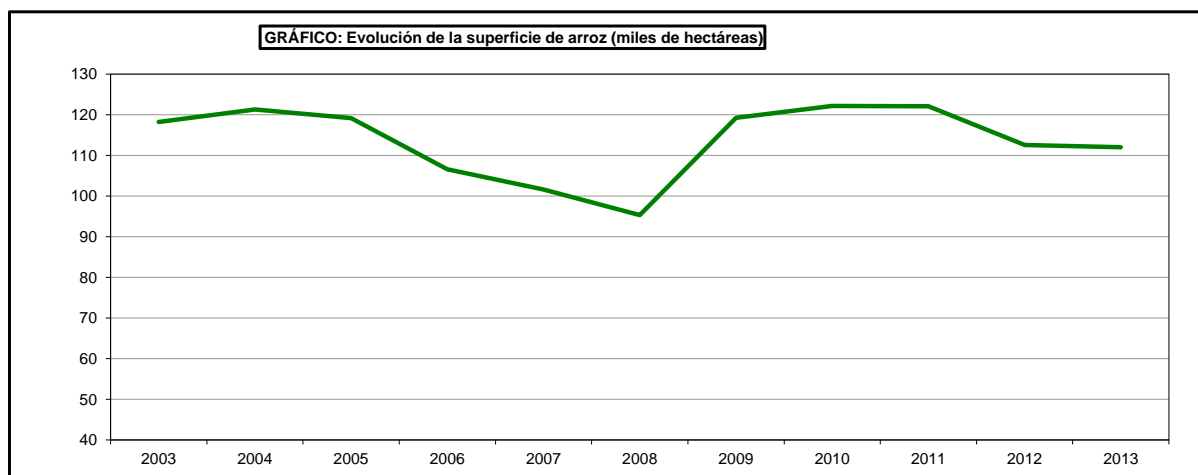

SUPERFICIES Y PRODUCCIONES DE CULTIVOS

13.1.7.2. CEREALES GRANO-ARROZ: Análisis provincial de superficie, 2013 (hectáreas) (1)

Provincias y Comunidades Autónomas	Primera ocupación	Posterior ocupación	Total	Distribución por subespecies (hectáreas)		
				Indica	Japonica	Total
NAVARRA	2.102	-	2.102	12	2.090	2.102
Huesca	4.754	-	4.754	17	4.737	4.754
Teruel	48	-	48	12	36	48
Zaragoza	2.987	-	2.987	2.948	39	2.987
ARAGÓN	7.789	-	7.789	2.977	4.812	7.789
Girona	936	-	936	10	926	936
Lleida	29	-	29	-	29	29
Tarragona	19.919	-	19.919	1.947	17.972	19.919
CATALUÑA	20.884	-	20.884	1.957	18.927	20.884
BALEARES	26	-	26	-	26	26
Albacete	138	-	138	-	138	138
CASTILLA-LA MANCHA	138	-	138	-	138	138
Alicante	258	-	258	73	185	258
Castellón	153	-	153	-	153	153
Valencia	14.348	-	14.348	1.471	12.877	14.348
C. VALENCIANA	14.759	-	14.759	1.544	13.215	14.759
R. DE MURCIA	443	-	443	443	-	443
Badajoz	20.520	-	20.520	8.679	11.841	20.520
Cáceres	5.708	-	5.708	2.640	3.068	5.708
EXTREMADURA	26.228	-	26.228	11.319	14.909	26.228
Cádiz	2.732	-	2.732	2.703	28	2.732
Huelva	25	-	25	0	25	25
Sevilla	36.858	-	36.858	27.264	9.594	36.858
ANDALUCÍA	39.615	-	39.615	29.967	9648	39.615
ESPAÑA	111.984	-	111.984	48.219	63.765	111.984

(1) nueva división, o clasificación según el Reglamento (CE) nº 543/2009 del Parlamento Europeo y del Consejo, de 18 de junio de 2009, relativo a las estadísticas sobre productos agrícolas

SUPERFICIES Y PRODUCCIONES DE CULTIVOS

13.1.7.3. CEREALES GRANO-ARROZ CÁSCARA: Análisis provincial de rendimiento y producción, 2013 (1)

Provincias y Comunidades Autónomas	Rendimiento (kg/ha)		Producción por subespecies (toneladas)		
	Distribución por subespecies		Distribución por tipos		Total
	Indica	Japonica	Indica	Japonica	
NAVARRA	4.000	4.016	48	8393	8.441
Huesca	8.411	5.989	145	28.370	28.515
Teruel	4.875	4.675	59	168	227
Zaragoza	5.223	5.449	15.397	213	15.610
ARAGON	5.240	5.975	15.601	28.751	44.351
Girona	4.929	4.929	49	4564	4.614
Lleida	–	7.422	0	215	215
Tarragona	6.469	6.646	12.595	119.442	132.037
CATALUÑA	6.461	6.563	12.644	124.221	136.866
BALEARES	–	1.922	0	50	50
Albacete		6.400	0	883	883
CASTILLA-LA MANCHA	–	6.400	0	883	883
Alicante	5.370	3.700	392	685	1.077
Castellón	–	7.600	0	1.163	1.163
Valencia	6.549	8.003	9.633	103.057	112.690
C. VALENCIANA	6.493	7.938	10.025	104.904	114.929
R. DE MURCIA	4.950	0	2.193	0	2.193
Badajoz	7.555	7.671	65.570	90.832	156.402
Cáceres	7.513	7.633	19.834	23.418	43.252
EXTREMADURA	7.545	7.663	85.404	114.250	199.655
Cádiz	7.220	8.861	19.517	250	19.767
Huelva	8.750	9.580	1	241	243
Sevilla	9.245	9.727	252.038	93.323	345.361
ANDALUCIA	9.062	9.724	271.556	93.815	365.371
ESPAÑA	8.243	7.453	397.471	475.218	872.689

(1) nueva division, o clasificacion segun el Reglamento (CE) nº 543/2009 del Parlamento Europeo y del Consejo, de 18 de junio de 2009, relativo a las estadísticas sobre productos agrícolas

SUPERFICIES Y PRODUCCIONES DE CULTIVOS

13.1.8.1. CEREALES GRANO-MAÍZ: Serie histórica de superficie, rendimiento, producción, precio, valor

Años	Superficie (miles de hectáreas)	Rendimiento (qm/ha)	Producción (miles de toneladas)	Bio-combustible (miles de toneladas)	Precio medio percibido por los agricultores (euros/100kg)	Valor ⁽¹⁾ (miles de euros)
2003	476,1	91,5	4.355,0		14,79	644.104
2004	479,8	100,7	4.831,1		14,67	708.729
2005	414,3	96,1	3.981,4		13,50	537.485
2006	344,4	97,4	3.355,7		15,19	509.734
2007	361,0	100,0	3.610,9		20,45	738.437
2008	371,7	100,0	3.717,7		18,20	676.616
2009	348,9	100,7	3.515,6	-	14,42	506.952
2010	315,0	105,6	3.324,8	159,91	18,28	607.777
2011	369,3	113,7	4.199,9	49,50	21,69	910.964
2012	390,4	109,2	4.262,1	292,62	23,30	993.073
2013	442,3	110,5	4.888,5	229,95	19,89	972.315

⁽¹⁾ No se incluye el valor de la semilla selecta.

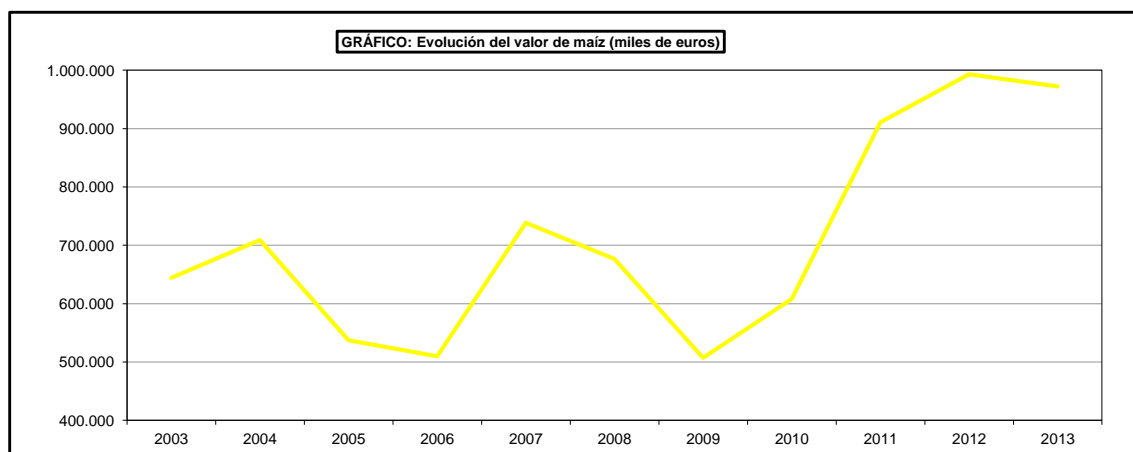
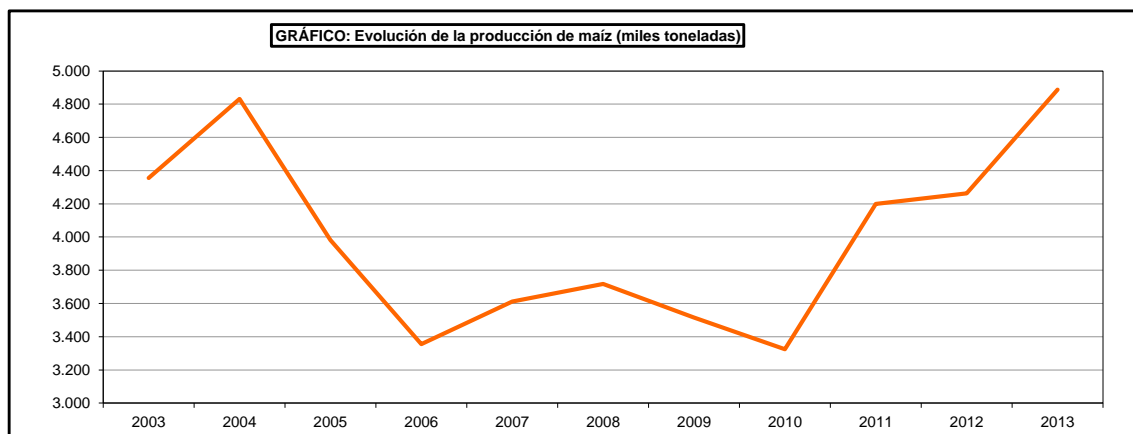
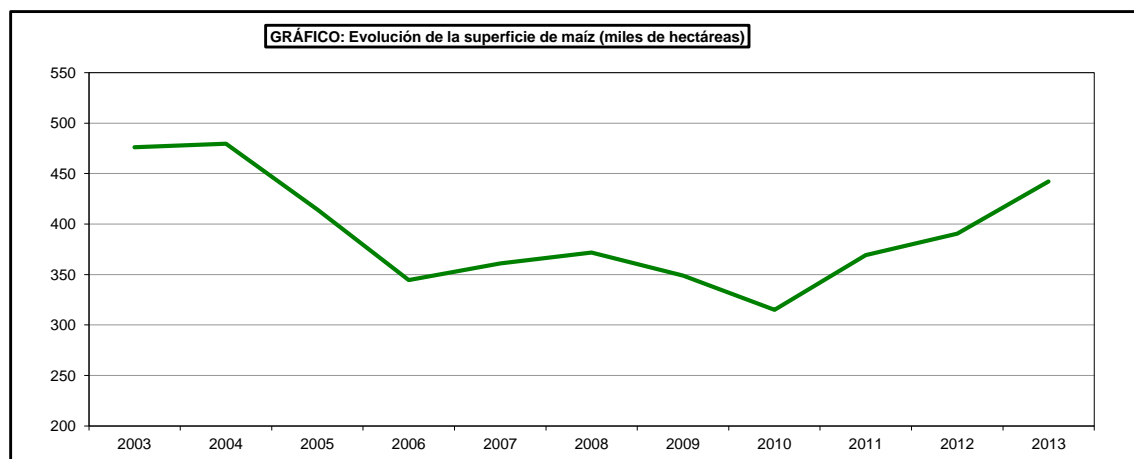

SUPERFICIES Y PRODUCCIONES DE CULTIVOS

13.1.8.2. CEREALES GRANO-MÁIZ: Serie histórica de superficie y producción según clases

Años	Maíz híbrido		Otros maíces	
	Superficie (miles de hectáreas)	Producción (miles de toneladas)	Superficie (miles de hectáreas)	Producción (miles de toneladas)
2003	410,0	3.756,7	66,1	593,0
2004	415,4	4.142,8	64,4	688,4
2005	366,8	3.504,7	47,5	476,7
2006	341,2	3.332,5	3,2	23,2
2007	354,1	3.534,0	6,9	76,9
2008	360,8	3.615,1	5,7	45,3
2009	345,6	3.482,1	3,3	33,5
2010	307,9	3.250,1	7,1	74,7
2011	358,5	4.084,2	10,8	115,8
2012	360,8	4.186,1	7,9	76,0
2013	431,7	4.779,5	10,6	109,0

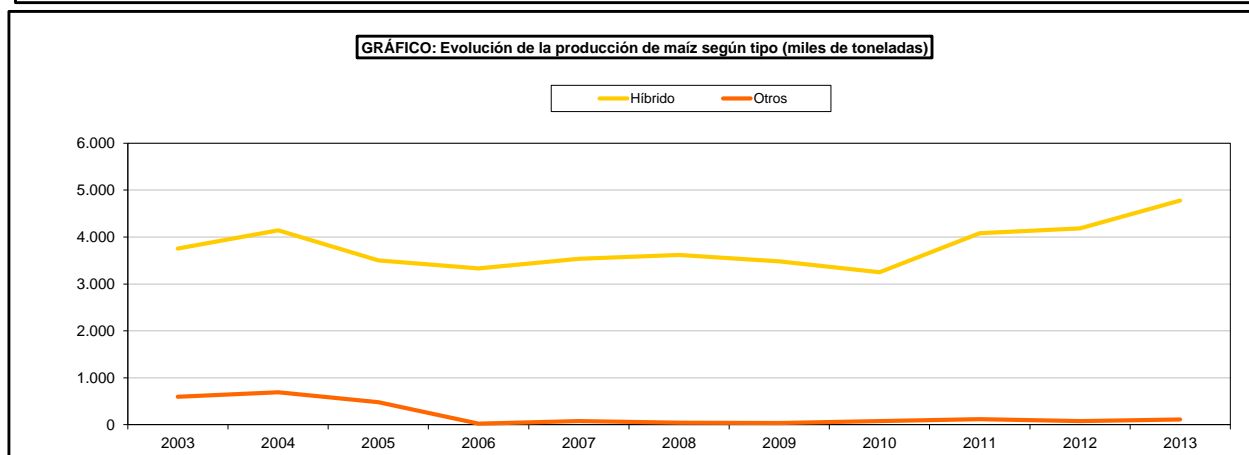
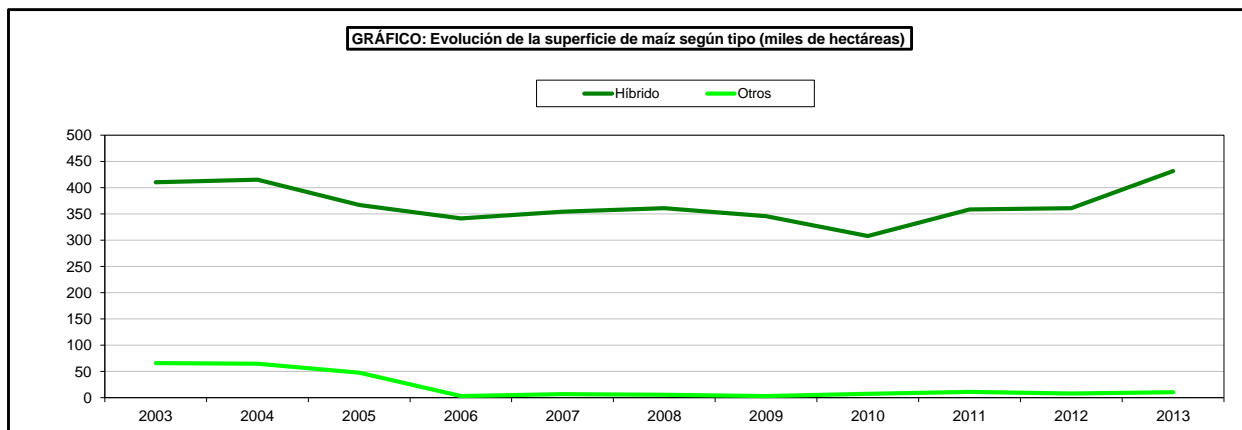

SUPERFICIES Y PRODUCCIONES DE CULTIVOS

13.1.8.3. CEREALES GRANO-MAÍZ: Análisis provincial de superficie, rendimiento y producción, 2013

Provincias y Comunidades Autónomas	Superficie (hectáreas)			Rendimiento (kg/ha)		Producción de grano (toneladas)
	Secano	Regadío	Total	Secano	Regadío	
A Coruña	9.002	184	9.186	7.740	7.740	71.100
Lugo	1.923	39	1.962	7.419	7.419	14.556
Ourense	1.913	39	1.952	7.379	7.379	14.404
Pontevedra	6.038	123	6.161	6.953	6.953	42.837
GALICIA	18.876	385	19.261	7.419	7.419	142.897
P. DE ASTURIAS	300	-	300	2.500	-	750
CANTABRIA	546	-	546	2.600	-	1.420
Alava	13	-	13	3.230	-	42
Guipúzcoa	197	5	202	2.960	4.500	606
Vizcaya	142	5	147	3.000	4.200	447
PAIS VASCO	352	10	362	2.986	4.350	1.095
NAVARRA	3	22.329	22.332	4.200	10.591	236.493
LA RIOJA	-	940	940	-	9.110	8.563
Huesca	126	48.714	48.840	6.998	12.800	624.421
Teruel	164	3.250	3.414	7.003	10.890	36.541
Zaragoza	84	24.432	24.516	8.037	11.641	285.088
ARAGON	374	76.396	76.770	7.234	12.348	946.050
Barcelona	121	182	303	6.611	11.973	2.979
Girona	1.196	6.643	7.839	8.425	13.716	101.192
Lleida	186	30.560	30.746	6.359	10.859	333.034
Tarragona	-	67	67	-	8.933	599
CATALUÑA	1.503	37.452	38.955	8.023	11.368	437.804
BALEARES	-	232	232	-	5.500	1.276
Ávila	-	1.511	1.511	-	13.700	20.701
Burgos	-	850	850	-	10.500	8.925
León	-	65.263	65.263	-	10.100	659.156
Palencia	-	4.306	4.306	-	10.000	43.060
Salamanca	17	18.438	18.455	5.000	11.000	202.903
Segovia	3	96	99	4.800	8.100	792
Soria	-	335	335	-	11.000	3.685
Valladolid	-	10.086	10.086	-	11.000	110.946
Zamora	-	21.060	21.060	-	11.527	242.759
CASTILLA Y LEON	20	121.945	121.965	4.970	10.602	1.292.927
MADRID	-	7.251	7.251	-	13.623	98.780
Albacete	-	15.900	15.900	-	13.800	219.420
Ciudad Real	188	6.954	7.142	700	10.250	71.410
Cuenca	40	1.207	1.247	6.000	11.500	14.120
Guadalajara	47	3.572	3.619	7.000	12.000	43.193
Toledo	185	10.955	11.140	4.000	12.500	137.678
CASTILLA-LA MANCHA	460	38.588	39.048	3.132	12.553	485.821
Alicante	-	292	292	-	12.000	3.504
Castellón	40	136	176	1.100	5.750	826
Valencia	-	206	206	-	14.600	3.008
C. VALENCIANA	40	634	674	1.100	11.504	7.338
R. DE MURCIA	-	137	137	-	10.172	1.394
Badajoz	-	47.113	47.113	-	11.403	537.230
Cáceres	-	22.023	22.023	-	11.628	256.083
EXTREMADURA	-	69.136	69.136	-	11.475	793.313
Almería	55	13	68	600	3.308	76
Cádiz	219	3.937	4.156	2.500	8.848	35.382
Córdoba	42	8.817	8.859	6.000	12.500	110.465
Granada	-	3.330	3.330	-	12.061	40.164
Huelva	15	171	186	4.000	9.325	1.655
Jaén	46	1.967	2.013	6.285	11.760	23.421
Málaga	70	596	666	3.000	7.000	4.382
Sevilla	307	24.056	24.363	3.500	8.900	215.173
ANDALUCIA	754	42.887	43.641	3.271	9.986	430.718
Las Palmas	104	163	267	1.403	3.402	701
S.C. de Tenerife	201	280	481	1.400	3.000	1.122
CANARIAS	305	443	748	1.401	3.148	1.823
ESPAÑA	23.533	418.765	442.298	6.906	11.285	4.888.462

SUPERFICIES Y PRODUCCIONES DE CULTIVOS

13.1.8.4. CEREALES GRANO-MAÍZ: Análisis provincial de superficie y producción según clases, 2013

Provincias y Comunidades Autónomas	Maíz híbrido		Otros maíces	
	Superficie (hectáreas)	Producción (toneladas)	Superficie (hectáreas)	Producción (toneladas)
A Coruña	8.819	68.260	367	2.840
Lugo	1.472	10.917	490	3.639
Ourense	1.952	14.404	-	-
Pontevedra	6.161	42.837	-	-
GALICIA	18.404	136.418	857	6.479
P. DE ASTURIAS	150	350	150	400
CANTABRIA	546	1.420	-	-
Alava	-	-	13	42
Guipúzcoa	65	200	137	406
Vizcaya	69	213	78	234
PAIS VASCO	134	413	228	682
NAVARRA	21.442	220.522	890	15.971
LA RIOJA	940	8.563	-	-
Huesca	48.840	624.421	-	-
Teruel	-	-	3.414	36.541
Zaragoza	24.516	285.088	-	-
ARAGON	73.356	909.509	3.414	36.541
Barcelona	303	2.979	-	-
Girona	7.839	101.192	-	-
Lleida	30.746	333.034	-	-
Tarragona	67	599	-	-
CATALUÑA	38.955	437.804	-	-
BALEARES	232	1.276	-	-
Avila	1.511	20.701	-	-
Burgos	850	8.925	-	-
León	65.263	659.156	-	-
Palencia	4.306	43.060	-	-
Salamanca	18.455	202.903	-	-
Segovia	99	792	-	-
Soria	335	3.685	-	-
Valladolid	10.086	110.946	-	-
Zamora	21.060	242.759	-	-
CASTILLA Y LEON	121.965	1.292.927	-	-
MADRID	6.852	93.345	399	5.435
Albacete	15.900	219.420	-	-
Ciudad Real	7.142	71.410	-	-
Cuenca	1.247	14.120	-	-
Guadalajara	3.619	43.193	-	-
Toledo	11.140	137.678	-	-
CASTILLA-LA MANCHA	39.048	485.821	-	-
Alicante	292	3.504	-	-
Castellón	176	826	-	-
Valencia	206	3.008	-	-
C. VALENCIANA	674	7.338	-	-
R. DE MURCIA	137	1.394	-	-
Badajoz	46.122	534.434	991	2.796
Cáceres	22.023	256.083	-	-
EXTREMADURA	68.145	790.517	991	2.796
Almería	-	-	68	76
Cádiz	4.156	35.382	-	-
Córdoba	8.859	110.465	-	-
Granada	-	-	3.330	40.164
Huelva	186	1.655	-	-
Jaén	2.013	23.421	-	-
Málaga	593	4.207	73	175
Sevilla	24.363	215.173	-	-
ANDALUCIA	40.170	390.303	3.471	40.415
Las Palmas	159	553	108	148
S.C. de Tenerife	433	1.009	48	112
CANARIAS	592	1.562	156	260
ESPAÑA	431.742	4.779.482	10.556	108.979

SUPERFICIES Y PRODUCCIONES DE CULTIVOS

13.1.9.1. CEREALES GRANO-SORGO: Serie histórica de superficie, rendimiento, producción, precio, valor

Años	Superficie (miles de hectáreas)	Rendimiento (qm/ha)	Producción (miles de toneladas)	Bio-combustible (miles de toneladas)	Precio medio percibido por los agricultores (euros/100kg)	Valor ⁽¹⁾ (miles de euros)
2003	6,4	33,2	21,3		14,72	3.138
2004	7,2	34,4	24,6		13,88	3.412
2005	6,5	34,0	22,1		13,42	2.968
2006	5,4	38,0	20,5		14,97	3.072
2007	7,1	36,7	26,2		19,81	5.192
2008	6,8	32,8	22,4		16,52	3.700
2009	7,5	43,5	32,8	–	13,67	4.481
2010	7,1	51,2	36,6	–	18,80	6.873
2011	8,5	45,6	38,6	–	20,00	7.729
2012	7,7	35,4	27,4	–	22,95	6.284
2013	9,0	50,3	45,1	–	19,20	8.656

⁽¹⁾ No se incluye el valor de la semilla selecta.

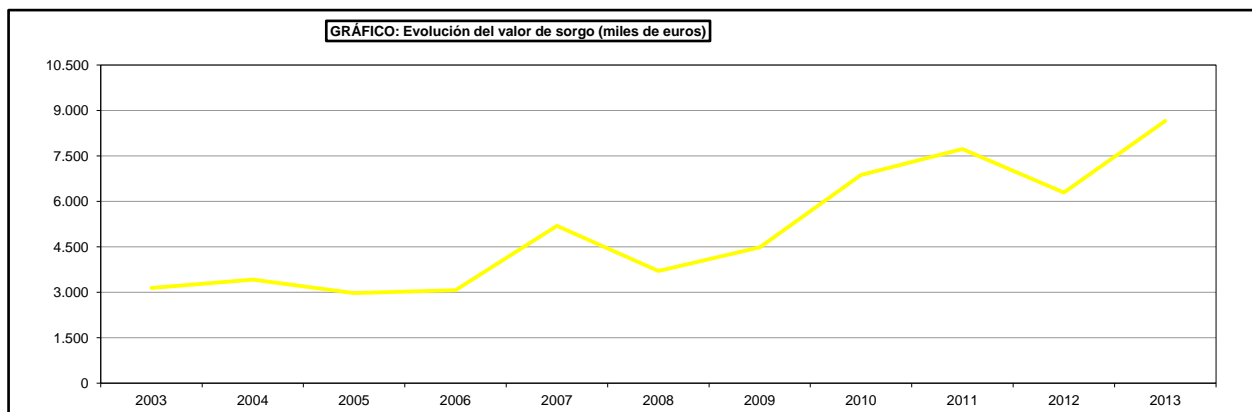
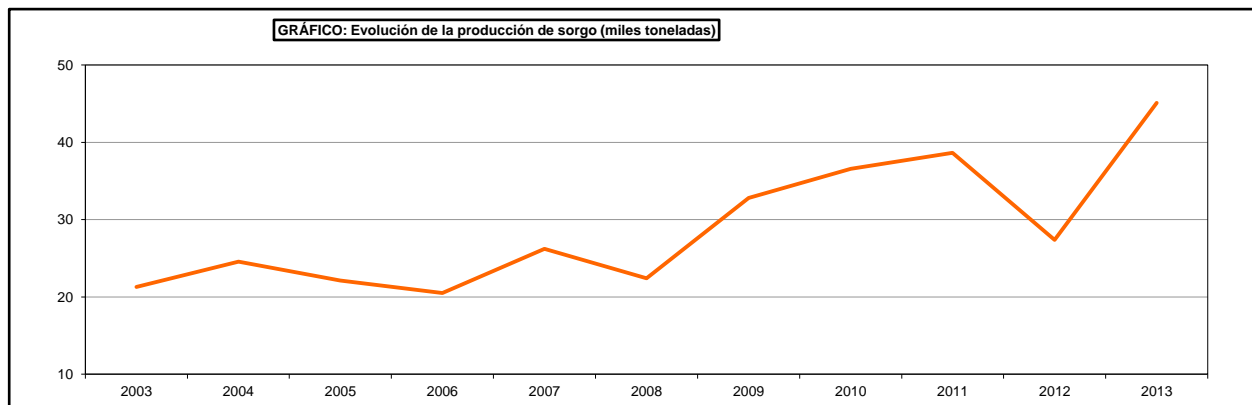
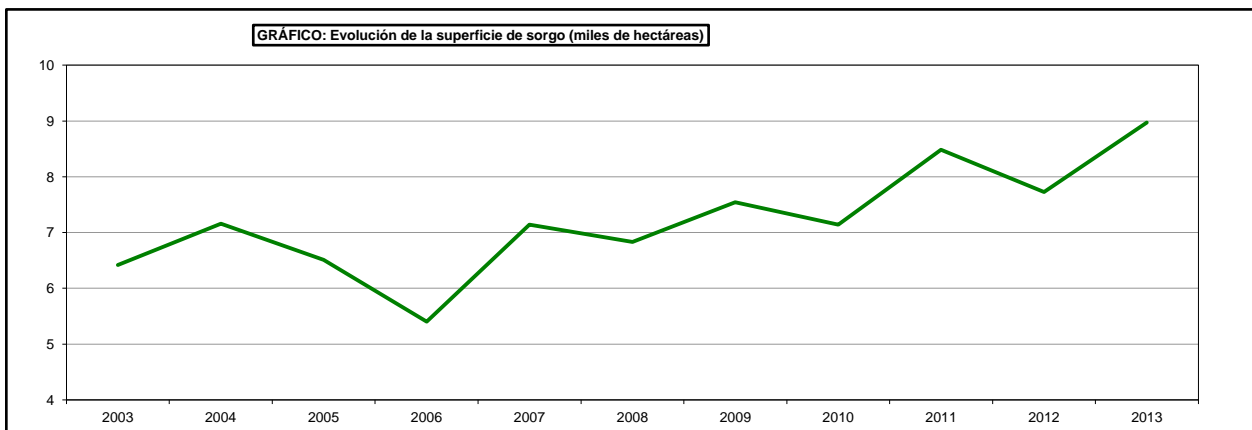

SUPERFICIES Y PRODUCCIONES DE CULTIVOS

13.1.9.2. CEREALES GRANO-SORGO: Análisis provincial de superficie, rendimiento y producción, 2013

Provincias y Comunidades Autónomas	Superficie (hectáreas)			Rendimiento (kg/ha)		Producción de grano (toneladas)
	Secano	Regadío	Total	Secano	Regadío	
Huesca	141	1.837	1.978	2.001	5.700	10.753
Teruel	28	103	131	1.194	3.792	424
Zaragoza	11	459	470	2.218	5.400	2.503
ARAGON	180	2.399	2.579	1.889	5.561	13.680
Barcelona	28	5	33	2.390	7.427	104
Girona	530	206	736	3.201	5.238	2.776
Lleida	11	14	25	2.576	5.238	102
Tarragona	–	6	6	–	3.300	20
CATALUÑA	569	231	800	3.149	5.235	3.002
Ávila	–	20	20	–	9.838	197
León	–	3	3	–	6.000	18
Salamanca	–	34	34	–	7.000	238
Valladolid	16	39	55	2.500	5.000	235
Zamora	2	45	47	2.500	5.250	241
CASTILLA Y LEON	18	141	159	2.500	6.270	929
MADRID	5	–	5	2.200	–	11
Albacete	–	12	12	–	6.500	78
Ciudad Real	5	–	5	1.900	–	10
Guadalajara	8	–	8	1.500	–	12
Toledo	–	28	28	–	3.000	84
CASTILLA-LA MANCHA	13	40	53	1.654	4.050	184
Alicante	5	19	24	1.200	3.500	73
Castellón	29	10	39	1.200	5.500	90
C. VALENCIANA	34	29	63	1.200	4.190	163
R. DE MURCIA	5	24	29	1.000	8.100	199
Cádiz	2.765	1.757	4.522	3.600	7.001	22.255
Córdoba	3	125	128	2.500	6.500	820
Granada	–	104	104	–	5.678	591
Málaga	–	39	39	–	6.000	234
Sevilla	89	400	489	3.000	6.875	3.017
ANDALUCÍA	2.857	2.425	5.282	3.580	6.882	26.917
ESPAÑA	3.681	5.289	8.970	3.391	6.164	45.085

SUPERFICIES Y PRODUCCIONES DE CULTIVOS

13.1.10.1. CEREALES GRANO-TRANQUILLÓN: Análisis provincial de superficie, rendimiento y producción, 2013

Provincias y Comunidades Autónomas	Superficie (hectáreas)			Rendimiento (kg/ha)		Producción de grano (toneladas)	Paja cosechada (toneladas)
	Secano	Regadío	Total	Secano	Regadío		
Girona	96	27	123	3.904	4.668	501	–
CATALUÑA	96	27	123	3.904	4.668	501	–
Valladolid	–	3	3	–	5.000	15	–
CASTILLA Y LEÓN	–	3	3	–	5.000	15	–
Albacete	771	24	795	1.500	3.500	1.241	–
Ciudad Real	8.861	478	9.339	1.600	2.615	15.428	10.167
Cuenca	2	39	41	3.300	5.500	221	50
Toledo	2.092	80	2.172	1.550	3.200	3.499	1.924
CASTILLA–LA MANCHA	11.726	621	12.347	1.585	2.906	20.389	12.141
Almería	62	5	67	1.000	3.000	77	54
Cádiz	1.085	60	1.145	1.600	2.800	1.903	1.701
Córdoba	22.008	541	22.549	1.100	2.000	25.291	21.414
Granada	51	–	51	1.582	–	81	76
Málaga	64	1	65	1.000	1.300	65	–
Sevilla	73	–	73	2.025	–	148	52
ANDALUCÍA	23.343	607	23.950	1.127	2.086	27.565	23.297
S.C. de Tenerife	1	–	1	850	–	1	–
CANARIAS	1	–	1	850	–	1	–
ESPAÑA	35.166	1.258	36.424	1.287	2.553	48.471	35.438

SUPERFICIES Y PRODUCCIONES DE CULTIVOS

13.1.10.2. CEREALES GRANO-MIJO: Análisis provincial de superficie, rendimiento y producción, 2013

Provincias y Comunidades Autónomas	Superficie (hectáreas)			Rendimiento (kg/ha)		Producción de grano (toneladas)
	Secano	Regadío	Total	Secano	Regadío	
Huesca	-	3	3	-	3.500	10
ARAGON	-	3	3	-	3.500	10
Barcelona	145	2	147	1.541	3.824	231
Girona	2	2	4	1.980	2.850	10
Lleida	22	14	36	1.148	3.930	80
CATALUÑA	169	18	187	1.495	3.798	321
Valladolid	6	42	48	750	4.000	172
CASTILLA Y LEON	6	42	48	750	4.000	172
Sevilla	32	5	37	3.000	5.000	121
ANDALUCIA	32	5	37	3.000	5.000	121
S.C. de Tenerife	1	-	1	700	-	1
CANARIAS	1	-	1	700	-	1
ESPAÑA	208	68	276	1.701	3.998	625

SUPERFICIES Y PRODUCCIONES DE CULTIVOS

13.1.10.3. CEREALES GRANO-ALFORFON: Análisis provincial de superficie, rendimiento y producción, 2013

Provincias y Comunidades Autónomas	Superficie (hectáreas)			Rendimiento (kg/ha)		Producción de grano (toneladas)
	Secano	Regadío	Total	Secano	Regadío	
Zaragoza	-	1	1	-	3.000	3
ARAGON	-	1	1	-	3.000	3
MADRID	1	-	1	3.000	-	3
S.C. de Tenerife	1	-	1	700	-	1
CANARIAS	1	-	1	700	-	1
ESPAÑA	2	1	3	1.850	3.000	7

SUPERFICIES Y PRODUCCIONES DE CULTIVOS

13.1.10.4. CEREALES GRANO-ALPISTE: Análisis provincial de superficie, rendimiento y producción, 2013

Provincias y Comunidades Autónomas	Superficie (hectáreas)			Rendimiento (kg/ha)		Producción de grano (toneladas)
	Secano	Regadío	Total	Secano	Regadío	
Huesca	-	2	2	-	4.500	9
Zaragoza	-	-	-	-	2.475	-
ARAGON	-	2	2	-	4.500	9
Soria	-	3	3	-	1.250	4
CASTILLA Y LEON	-	3	3	-	1.250	4
Cádiz	1	-	1	1.000	-	1
Córdoba	1	-	1	900	-	1
Sevilla	12	-	12	1.575	-	19
ANDALUCIA	14	-	14	1.486	-	21
ESPAÑA	14	5	19	1.486	2.550	34

SUPERFICIES Y PRODUCCIONES DE CULTIVOS

13.1.10.5. CEREALES GRANO-ESCAÑA: Análisis provincial de superficie, rendimiento y producción, 2013

Provincias y y Comunidades Autónomas	Superficie (hectáreas)			Rendimiento (kg/ha)		Producción de grano (toneladas)	Paja cosechada (toneladas)
	Secano	Regadío	Total	Secano	Regadío		
MADRID	1	-	1	3.700	-	4	6
ESPAÑA	1	-	1	3.700	-	4	6

SUPERFICIES Y PRODUCCIONES DE CULTIVOS

13.1.10.6. CEREALES GRANO-OTRAS MEZCLAS DE CEREALES DE INVIERNO

Análisis provincial de superficie, rendimiento y producción, 2013

Provincias y y Comunidades Autónomas	Superficie (hectáreas)			Rendimiento (kg/ha)		Producción de grano (toneladas)	Paja cosechada (toneladas)
	Secano	Regadío	Total	Secano	Regadío		
Lugo	29	–	29	2.156	–	63	90
GALICIA	29	–	29	2.156	–	63	90
Barcelona	74	5	79	3.497	5.101	284	90
Lleida	26	9	35	3.486	7.246	156	76
Tarragona	19	–	19	2.177	–	41	–
CATALUÑA	119	14	133	3.284	6.480	481	166
Cuenca	66	–	66	2.500	–	165	30
CASTILLA-LA MANCHA	66	–	66	2.500	–	165	30
Badajoz	6.317	–	6.317	1.134	–	7.163	3.200
Cáceres	640	–	640	870	–	557	250
EXTREMADURA	6.957	–	6.957	1.110	–	7.720	3.450
Jaén	149	6	155	900	1.335	142	–
ANDALUCÍA	149	6	155	900	1.335	142	–
Las Palmas	14	7	21	700	1.000	17	–
S.C. de Tenerife	195	6	201	700	1.000	143	–
CANARIAS	209	13	222	700	1.000	160	–
ESPAÑA	7.529	33	7.562	1.145	3.386	8.731	3.736

SUPERFICIES Y PRODUCCIONES DE CULTIVOS

13.1.11.1. CEREALES GRANO-OTROS CEREALES:

Análisis provincial de superficie, rendimiento y producción, 2013

Provincias y Comunidades Autónomas	Superficie (hectáreas)			Rendimiento (kg/ha)		Producción de grano (toneladas)
	Secano	Regadío	Total	Secano	Regadío	
Huesca	25	38	63	3.472	4.400	254
Teruel	6	-	6	1.167	-	7
Zaragoza	194	17	211	1.796	2.800	396
ARAGON	225	55	280	1.965	3.905	657
Barcelona	29	2	31	2.990	4.000	95
Girona	30	7	37	2.801	3.700	110
Lleida	30	12	42	2.037	4.526	115
Tarragona	180	9	189	2.205	3.447	428
CATALUÑA	269	30	299	2.337	3.975	748
BALEARES	13	-	13	2.500	-	33
León	13	48	61	2.350	4.500	247
Salamanca	35	3	38	2.688	2.900	103
Soria	8	1	9	2.600	3.500	24
Valladolid	26	4	30	1.500	2.500	49
Zamora	47	16	63	1.550	3.000	121
CASTILLA Y LEON	129	72	201	1.994	3.975	544
MADRID	7	-	7	2.800	-	20
Albacete	91	34	125	1.000	3.000	193
Ciudad Real	109	18	127	600	1.300	89
Guadalajara	31	3	34	1.000	1.500	35
CASTILLA-LA MANCHA	231	55	286	811	2.362	317
Almería	61	6	67	1.197	2.333	87
Cádiz	3.828	390	4.218	2.000	3.600	9.061
Córdoba	178	3	181	1.100	2.000	202
Huelva	180	-	180	3.000	-	540
Jaén	156	11	167	1.230	1.830	212
Málaga	63	-	63	1.200	-	76
Sevilla	2.455	143	2.598	2.656	4.285	7.133
ANDALUCIA	6.921	553	7.474	2.204	3.719	17.311
ESPAÑA	7.795	765	8.560	2.158	3.669	19.630

SUPERFICIES Y PRODUCCIONES DE CULTIVOS

13.2.1.1. LEGUMINOSAS GRANO: Serie histórica de superficie, producción y valor

Años	Superficie (miles de hectáreas)	Producción (miles de toneladas)	Valor (miles de euros)
2003	568	521	136.854
2004	581	600	145.104
2005	565	286	107.411
2006	318	346	82.751
2007	280	306	106.590
2008	209	250	92.023
2009	311	286	104.521
2010	447	516	164.853
2011	530	520	176.441
2012	446	324	119.054
2013	378	503	197.283

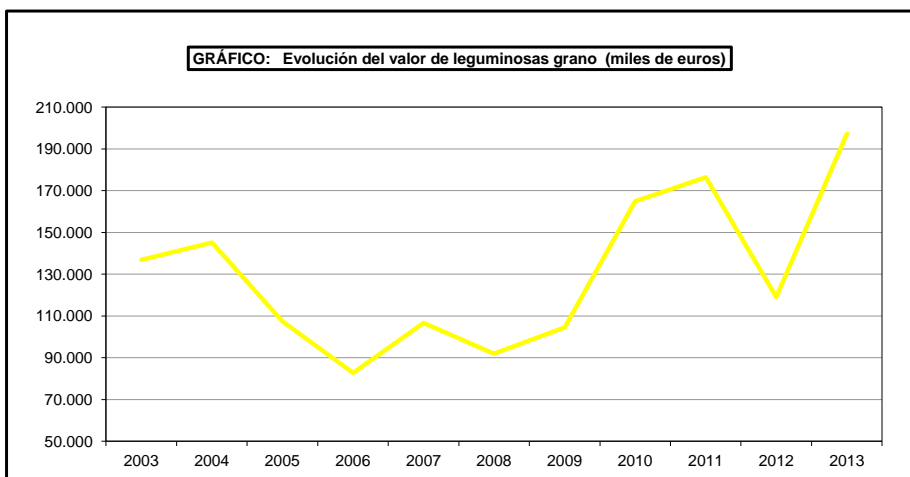
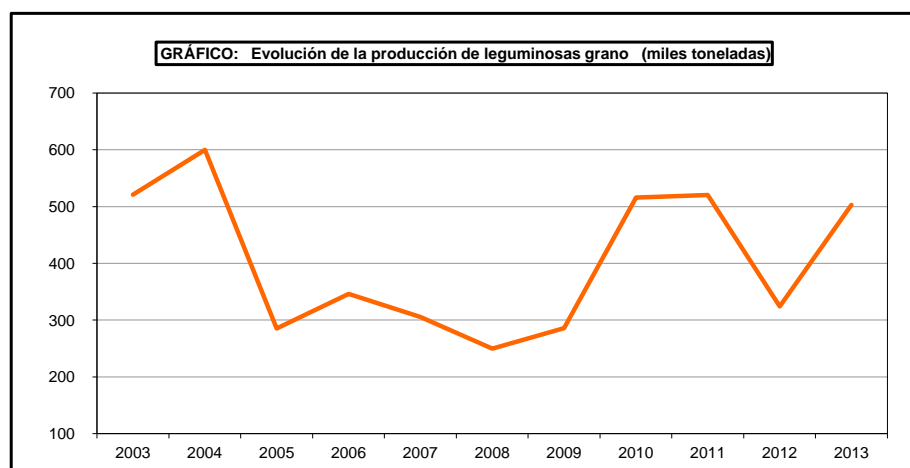
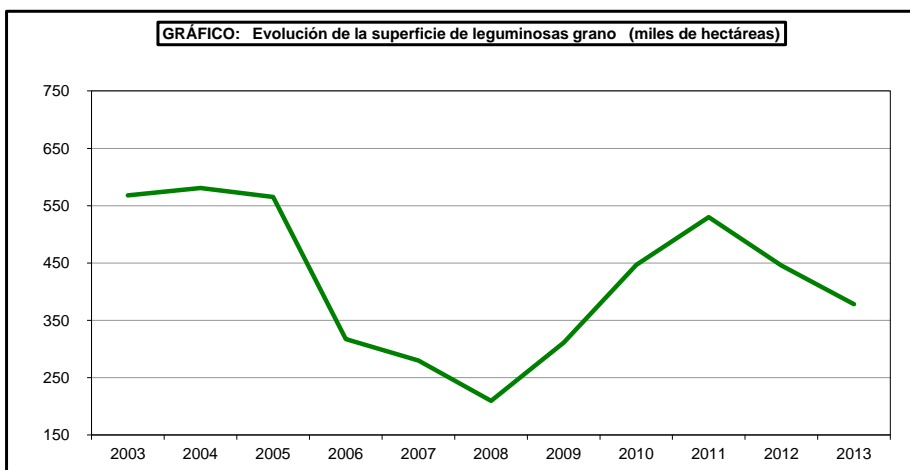

SUPERFICIES Y PRODUCCIONES DE CULTIVOS

13.2.1.2. LEGUMINOSAS GRANO: Resumen nacional de superficie, rendimiento y producción, 2013

Cultivos	Superficie (hectáreas)			Rendimiento (kg/ha)		Producción (toneladas)	
	Secano	Regadío	Total	Secano	Regadío	Grano	Paja
						Grano	cosechada
Judías secas en cultivo único	-	-	5.378	-	-	9.150	-
Judías secas asociadas a maíz	-	-	1.451	-	-	2.187	-
JUDÍAS SECAS TOTAL	3.720	3.109	6.829	1.375	2.002	11.337	3.956
Habas secas para consumo animal	-	-	17.100	-	-	27.212	-
Habas secas para consumo humano	-	-	442	-	-	547	-
HABAS SECAS TOTAL	15.104	2.438	17.542	1.419	2.593	27.759	10.141
LENTEJAS	30.116	1.390	31.506	1.255	2.006	40.570	7.824
GARBANZOS	25.606	1.646	27.252	919	1.542	26.073	6.765
Guisantes secos para consumo animal	-	-	112.865	-	-	189.031	-
Guisantes secos para consumo humano	-	-	9.381	-	-	12.295	-
GUISANTES SECOS TOTAL	110.053	12.193	122.246	1.513	2.852	201.326	38.101
VEZA	68.293	3.147	71.440	1.160	1.941	85.300	24.170
ALTRAMUZ	3.485	166	3.650	677	899	2.508	297
ALMORTAS	371	-	371	792	-	295	48
ALHOLVA	-	-	-	-	-	-	-
ALGARROBAS	755	73	828	853	1.219	734	193
YEROS	82.951	1.152	84.103	1.059	1.992	90.163	17.701
OTRAS LEGUMINOSAS GRANO	11.772	574	12.346	1.308	2.793	17.004	2.224
TOTAL LEGUMINOSAS	352.225	25.888	378.113	-	-	503.069	111.419

SUPERFICIES Y PRODUCCIONES DE CULTIVOS

13.2.1.3. LEGUMINOSAS GRANO: Destino de la producción de grano y semilla utilizada, 2013 (toneladas)

Cultivos	Destino de la producción en explotaciones productoras					Total semilla utilizada
	Reserva para consumo propio			Ventas fuera de la explotación	Total	
	Semilla	Pienso	Alimentación humana			
Judías secas	406	229	2.520	8.182	11.337	609
Habas secas	1.129	6.184	16	20.430	27.759	1.623
Lentejas	2.958	1.365	211	36.036	40.570	3.569
Garbanzos	1.429	1.648	310	22.686	26.073	2.078
Guisante secos	11.812	14.240	418	174.856	201.326	18.002
Veza	7.632	15.511	—	62.157	85.300	8.043
Altramuz	259	635	8	1.606	2.508	339
Almortas	25	76	—	194	295	45
Alholva	—	—	—	—	—	—
Algarrobas	71	188	—	475	734	69
Yeros	5.809	15.810	—	68.544	90.163	9.056
Otras leguminosas	977	6.267	—	9.760	17.004	1.316
TOTAL LEGUMINOSAS	32.507	62.153	3.483	404.926	503.069	44.749

GRÁFICO: Destino de la producción de grano de leguminosas. Año 2013

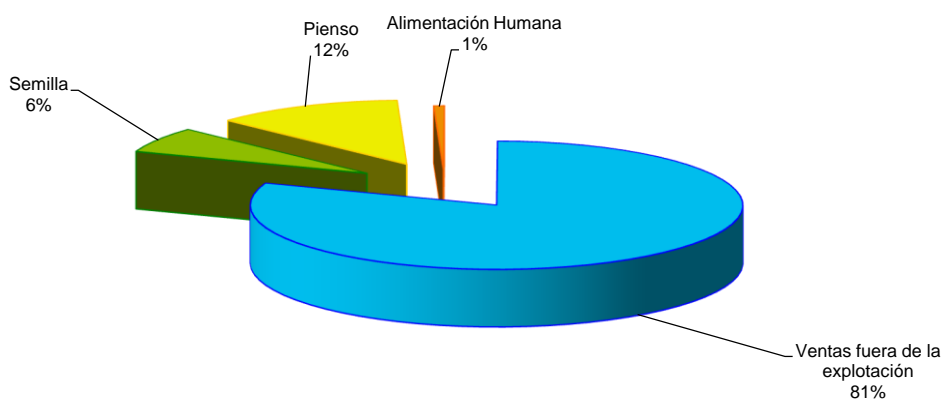

SUPERFICIES Y PRODUCCIONES DE CULTIVOS

13.2.1.4. TOTAL LEGUMINOSAS GRANO: Análisis provincial de superficie, rendimiento y producción, 2013

Provincias y Comunidades Autónomas	Superficie (hectáreas)			Rendimiento (kg/ha)		Producción de grano (toneladas)	Paja cosechada (toneladas)
	Secano	Regadío	Total	Secano	Regadío		
A Coruña	886	47	933	-	-	2.345	1.806
Lugo	610	32	642	-	-	1.092	628
Ourense	227	14	241	-	-	230	208
Pontevedra	289	15	304	-	-	424	59
GALICIA	2.012	108	2.120	-	-	4.091	2.701
P. DE ASTURIAS	870	40	910	-	-	621	-
CANTABRIA	78	-	78	-	-	81	-
Alava	1.026	1	1.027	-	-	2.618	-
Guipúzcoa	282	-	282	-	-	171	-
Vizcaya	222	5	227	-	-	141	-
PAÍS VASCO	1.530	6	1.536	-	-	2.930	-
NAVARRA	4.460	477	4.937	-	-	9.334	3.305
LA RIOJA	297	284	581	-	-	1.596	673
Huesca	14.924	2.440	17.364	-	-	48.249	9.587
Teruel	13.628	101	13.729	-	-	9.883	542
Zaragoza	35.972	1.316	37.288	-	-	33.191	15.726
ARAGÓN	64.524	3.857	68.381	-	-	91.323	25.855
Barcelona	406	231	637	-	-	939	-
Girona	335	113	448	-	-	593	-
Lleida	426	136	562	-	-	860	259
Tarragona	84	4	88	-	-	82	-
CATALUÑA	1.251	484	1.735	-	-	2.474	259
BALEARES	2.750	-	2.750	-	-	3.295	2.359
Ávila	943	274	1.217	-	-	1.113	240
Burgos	19.886	202	20.088	-	-	31.335	7.674
León	4.831	2.320	7.151	-	-	8.821	2.995
Palencia	14.155	501	14.656	-	-	24.507	3.438
Salamanca	4.803	279	5.082	-	-	4.051	2.856
Segovia	2.605	62	2.667	-	-	2.139	2.396
Soria	6.129	96	6.225	-	-	5.216	1.348
Valladolid	27.768	2.509	30.277	-	-	52.601	7.328
Zamora	8.645	678	9.323	-	-	9.818	1.311
CASTILLA Y LEÓN	89.765	6.921	96.686	-	-	139.601	29.586
MADRID	2.734	277	3.011	-	-	3.341	2.673
Albacete	32.464	2.970	35.434	-	-	58.355	10.793
Ciudad Real	22.457	4.201	26.658	-	-	39.855	-
Cuenca	29.796	793	30.589	-	-	37.493	6.900
Guadalajara	6.156	59	6.215	-	-	6.416	1.315
Toledo	34.898	1.464	36.362	-	-	38.560	4.625
CASTILLA-LA MANCHA	125.771	9.487	135.258	-	-	180.679	23.633
Alicante	235	46	281	-	-	237	150
Castellón	62	3	65	-	-	39	36
Valencia	728	118	846	-	-	1.571	1.093
C. VALENCIANA	1.025	167	1.192	-	-	1.847	1.279
R. DE MURCIA	1.845	83	1.928	-	-	1.791	801
Badajoz	16.585	-	16.585	-	-	12.923	-
Cáceres	941	-	941	-	-	609	-
EXTREMADURA	17.526	-	17.526	-	-	13.532	-
Almería	2.519	2	2.521	-	-	2.118	936
Cádiz	4.333	365	4.698	-	-	4.389	2.134
Córdoba	4.416	727	5.143	-	-	6.407	4.487
Granada	7.590	529	8.119	-	-	6.838	6.086
Huelva	600	21	621	-	-	407	-
Jaén	738	135	873	-	-	894	486
Málaga	5.981	759	6.740	-	-	10.610	764
Sevilla	9.307	1.041	10.348	-	-	14.530	3.223
ANDALUCÍA	35.484	3.579	39.063	-	-	46.193	18.116
Las Palmas	109	47	156	-	-	128	-
S.C. de Tenerife	194	71	265	-	-	212	179
CANARIAS	303	118	421	-	-	340	179
ESPAÑA	352.225	25.888	378.113	-	-	503.069	111.419

SUPERFICIES Y PRODUCCIONES DE CULTIVOS

13.2.2.1. LEGUMINOSAS GRANO-JUDÍAS SECAS: Serie histórica de superficie, rendimiento, producción, precio, valor

Años	Superficie (miles de hectáreas)	Rendimiento (qm/ha)	Producción (miles de toneladas)	Precio medio percibido por los agricultores (euros/100kg)	Valor ⁽¹⁾ (miles de euros)
2003	11,7	12,7	14,8	140,02	20.755
2004	11,8	13,5	15,9	122,89	19.525
2005	10,6	14,0	14,8	146,19	21.658
2006	9,2	15,2	14,0	164,75	23.037
2007	8,5	13,0	11,1	204,75	22.697
2008	7,2	15,4	11,0	198,34	21.913
2009	8,0	16,5	13,2	208,85	27.516
2010	7,1	17,1	12,2	177,91	21.751
2011	7,0	16,7	11,7	185,76	21.736
2012	6,6	15,2	10,0	189,00	18.845
2013	6,8	16,6	11,3	248,18	28.136

⁽¹⁾ No se incluye el valor de la semilla selecta.

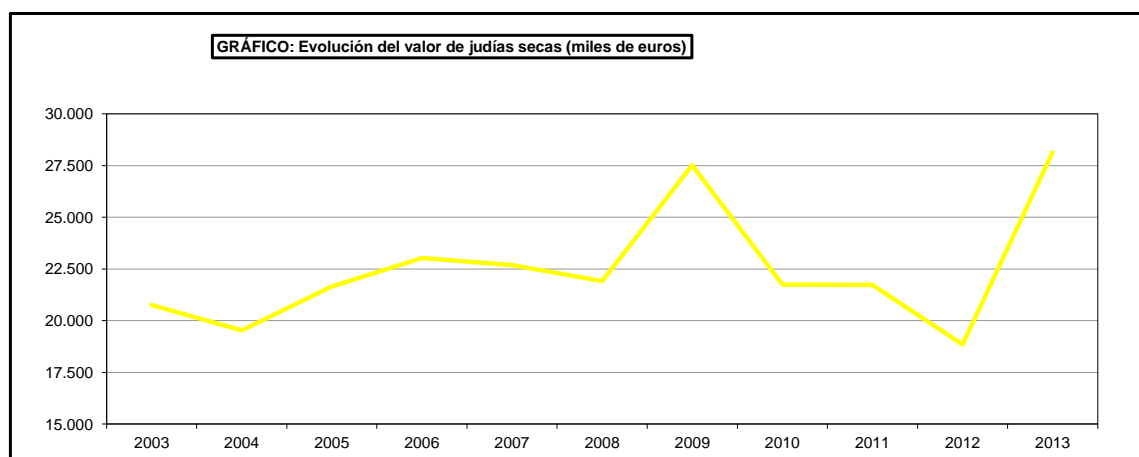
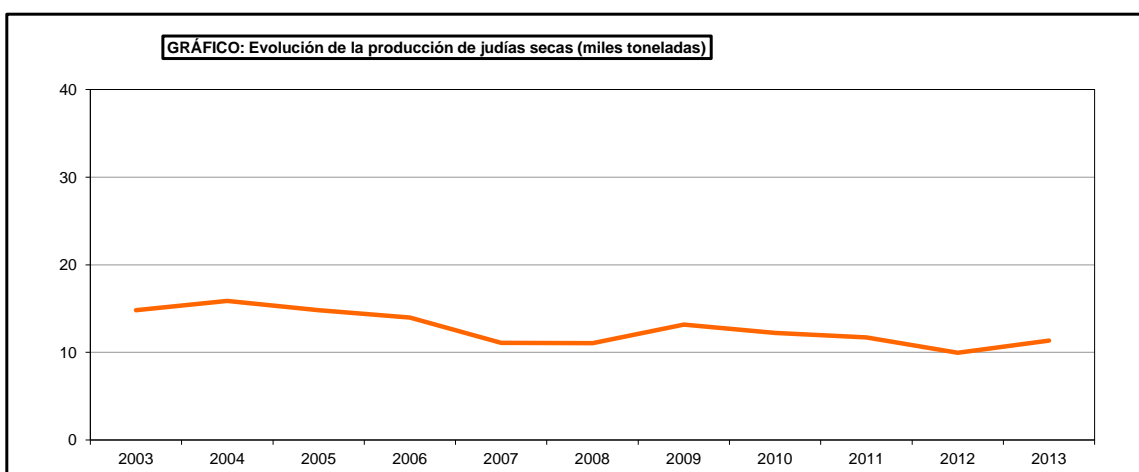
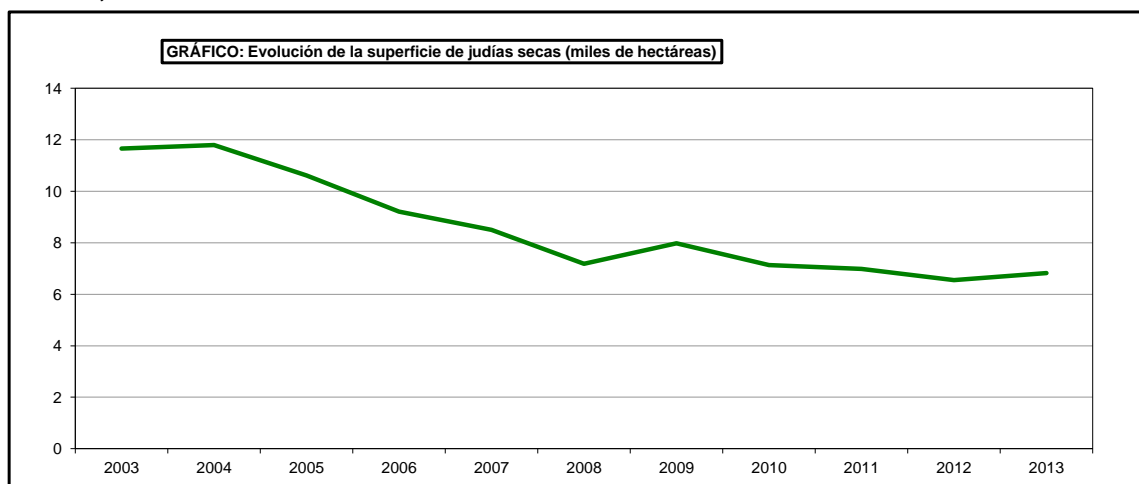

SUPERFICIES Y PRODUCCIONES DE CULTIVOS

13.2.2.2. LEGUMINOSAS GRANO-JUDÍAS SECAS: Serie histórica de superficie y producción según sistemas de cultivo

Años	En cultivo único		Asociadas con maíz	
	Superficie (miles de hectáreas)	Producción (miles de toneladas)	Superficie (miles de hectáreas)	Producción (miles de toneladas)
2003	7,4	11,6	4,2	3,2
2004	8,3	13,9	3,5	2,0
2005	7,5	12,7	3,1	2,1
2006	6,9	12,4	2,3	1,5
2007	6,5	9,8	2,0	1,3
2008	5,1	9,0	2,1	2,1
2009	6,2	11,4	1,8	1,8
2010	5,8	10,8	1,3	1,4
2011	5,6	10,3	1,4	1,4
2012	5,0	8,2	1,6	1,8
2013	5,4	9,2	1,5	2,2

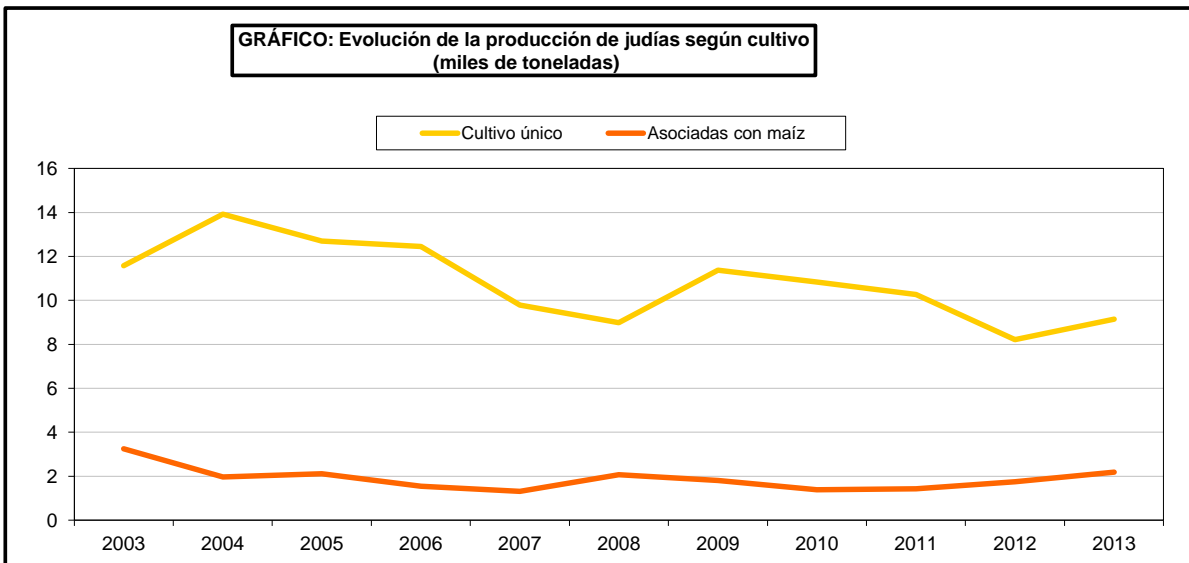
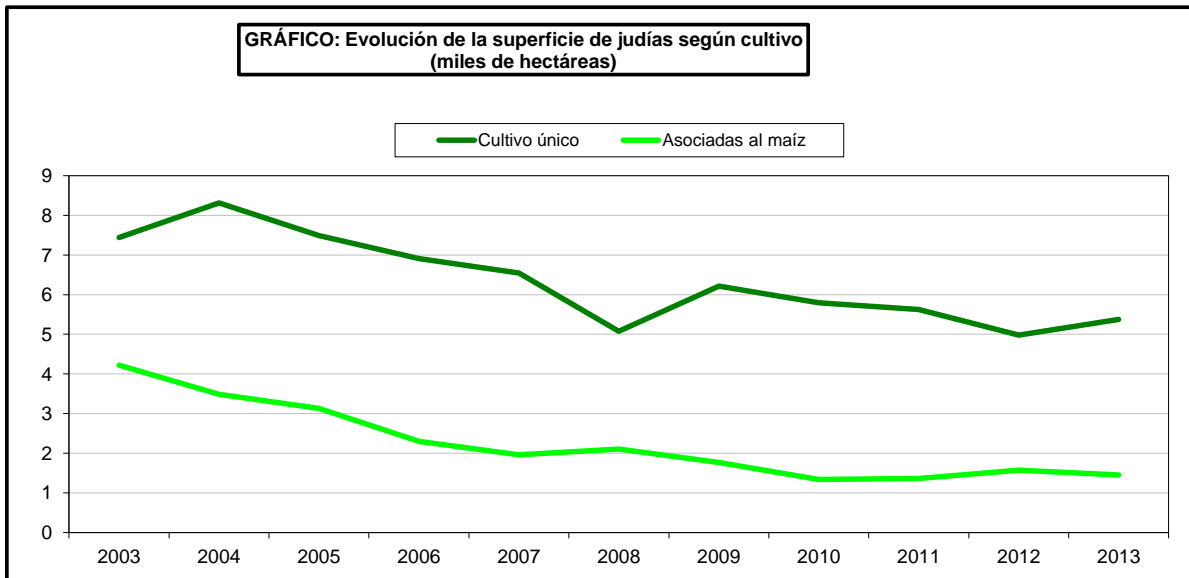

SUPERFICIES Y PRODUCCIONES DE CULTIVOS

13.2.2.3. LEGUMINOSAS GRANO-JUDÍAS SECAS: Análisis provincial de superficie, rendimiento y producción, 2013

Provincias y Comunidades Autónomas	Superficie (hectáreas)			Rendimiento (kg/ha)		Producción de grano	Paja cosechada
	Secano	Regadío	Total	Secano	Regadío	(toneladas)	(toneladas)
A Coruña	886	47	933	2.513	2.513	2.345	1.806
Lugo	609	32	641	1.702	1.702	1.091	623
Ourense	213	11	224	962	962	215	130
Pontevedra	289	15	304	1.396	1.396	424	59
GALICIA	1.997	105	2.102	1.939	1.944	4.075	2.618
P. DE ASTURIAS	870	40	910	645	1.500	621	-
CANTABRIA	9	-	9	1.050	-	9	-
Alava	126	1	127	1.350	1.500	172	-
Guipúzcoa	280	-	280	600	-	168	-
Vizcaya	215	5	220	600	800	133	-
PAÍS VASCO	621	6	627	752	917	473	-
NAVARRA	38	271	309	900	2.802	794	-
LA RIOJA	-	112	112	-	1.800	202	70
Huesca	1	2	3	1.200	2.900	7	-
Teruel	-	-	-	-	-	-	-
Zaragoza	-	-	-	-	-	-	-
ARAGÓN	1	2	3	1.200	2.900	7	-
Barcelona	20	154	174	544	1.631	262	-
Girona	30	23	53	497	1.974	60	-
Lleida	-	-	-	-	-	-	-
Tarragona	-	4	4	-	1.463	6	-
CATALUÑA	50	181	231	516	1.671	328	-
BALEARES	4	-	4	750	1.500	3	2
Ávila	18	240	258	618	1.862	458	28
Burgos	-	45	45	-	2.200	99	-
León	-	1.762	1.762	-	2.000	3.524	1.050
Palencia	-	35	35	-	2.000	70	-
Salamanca	-	34	34	-	1.770	60	50
Segovia	26	4	30	2.270	4.000	75	30
Soria	-	2	2	-	1.000	2	-
Valladolid	-	75	75	-	3.000	225	-
Zamora	-	48	48	-	1.292	62	19
CASTILLA Y LEÓN	44	2.245	2.289	1.594	2.007	4.575	1.177
MADRID	-	-	-	-	-	-	-
Albacete	-	30	30	-	1.800	54	3
Ciudad Real	-	-	-	-	-	-	-
Cuenca	-	-	-	-	-	-	-
Guadalajara	-	-	-	-	-	-	-
Toledo	25	-	25	700	-	18	2
CASTILLA-LA MANCHA	25	30	55	700	1.800	72	5
Alicante	-	-	-	-	-	-	-
Castellón	-	-	-	-	-	-	-
Valencia	-	5	5	-	1.600	8	6
C. VALENCIANA	-	5	5	-	1.600	8	6
R. DE MURCIA	2	-	2	725	1.600	1	1
Badajoz	-	-	-	-	-	-	-
Cáceres	-	-	-	-	-	-	-
EXTREMADURA	-	-	-	-	-	-	-
Almería	-	-	-	-	-	-	-
Cádiz	-	-	-	-	-	-	-
Córdoba	-	-	-	-	-	-	-
Granada	1	12	13	500	1.275	16	17
Huelva	-	-	-	-	-	-	-
Jaén	1	2	3	1.100	1.500	4	-
Málaga	22	-	22	1.100	-	24	-
Sevilla	1	1	2	1.750	2.500	4	1
ANDALUCÍA	25	15	40	1.102	1.387	48	18
Las Palmas	22	34	56	786	1.018	52	-
S.C. de Tenerife	12	63	75	500	1.000	69	59
CANARIAS	34	97	131	685	1.006	121	59
ESPAÑA	3.720	3.109	6.829	1.375	2.002	11.337	3.956

SUPERFICIES Y PRODUCCIONES DE CULTIVOS

13.2.2.4. CEREALES GRANO-JUDÍAS SECAS: Análisis provincial de superficie y producción según sistemas de cultivo, 2013

Provincias y Comunidades Autónomas	En cultivo único		Asociadas a maíz	
	Superficie (hectáreas)	Producción (toneladas)	Superficie (hectáreas)	Producción (toneladas)
A Coruña	373	936	560	1.409
Lugo	545	927	96	164
Ourense	161	155	63	60
Pontevedra	88	124	216	300
GALICIA	1.167	2.142	935	1.933
P. DE ASTURIAS	640	540	270	81
CANTABRIA	9	9	-	-
Alava	125	169	2	3
Guipúzcoa	160	96	120	72
Vizcaya	155	94	65	39
PAÍS VASCO	440	359	187	114
NAVARRA	309	794	-	-
LA RIOJA	112	202	-	-
Huesca	3	7	-	-
Teruel	-	-	-	-
Zaragoza	-	-	-	-
ARAGÓN	3	7	-	-
Barcelona	174	262	-	-
Girona	53	60	-	-
Lleida	-	-	-	-
Tarragona	4	6	-	-
CATALUÑA	231	328	-	-
BALEARES	4	3	-	-
Ávila	258	458	-	-
Burgos	45	99	-	-
León	1.762	3.524	-	-
Palencia	35	70	-	-
Salamanca	34	60	-	-
Segovia	30	75	-	-
Soria	2	2	-	-
Valladolid	75	225	-	-
Zamora	48	62	-	-
CASTILLA Y LEÓN	2.289	4.575	-	-
MADRID	-	-	-	-
Albacete	30	54	-	-
Ciudad Real	-	-	-	-
Cuenca	-	-	-	-
Guadalajara	-	-	-	-
Toledo	25	18	-	-
CASTILLA-LA MANCHA	55	72	-	-
Alicante	-	-	-	-
Castellón	-	-	-	-
Valencia	5	8	-	-
C. VALENCIANA	5	8	-	-
R. DE MURCIA	2	1	-	-
Badajoz	-	-	-	-
Cáceres	-	-	-	-
EXTREMADURA	-	-	-	-
Almería	-	-	-	-
Cádiz	-	-	-	-
Córdoba	-	-	-	-
Granada	-	-	13	16
Huelva	-	-	-	-
Jaén	3	4	-	-
Málaga	22	24	-	-
Sevilla	2	4	-	-
ANDALUCÍA	27	32	13	16
Las Palmas	56	52	-	-
S.C. de Tenerife	29	26	46	43
CANARIAS	85	78	46	43
ESPAÑA	5.378	9.150	1.451	2.187

SUPERFICIES Y PRODUCCIONES DE CULTIVOS

13.2.3.1. LEGUMINOSAS GRANO- HABAS SECAS: Serie histórica de superficie, rendimiento, producción, precio, valor

Años	Superficie (miles de hectáreas)	Rendimiento (qm/ha)	Producción (miles de toneladas)	Precio medio percibido por los agricultores (euros/100kg)	Valor ⁽¹⁾ (miles de euros)
2003	44,2	12,9	57,0	20,0	11.422,8
2004	47,7	13,5	64,4	21,3	13.707,0
2005	59,5	6,8	40,6	22,0	14.263,0
2006	36,6	13,1	47,9	20,9	9.984,2
2007	25,7	14,9	38,2	24,9	9.511,6
2009	21,2	12,9	27,5	30,7	8.432,1
2009	18,7	14,9	27,9	32,5	9.059,2
2010	24,7	14,7	36,3	18,5	6.730,9
2011	28,0	15,3	42,9	25,7	11.007,8
2012	24,6	10,5	25,9	31,0	8.020,1
2013	17,5	15,8	27,8	30,3	8.422,1

⁽¹⁾ No se incluye el valor de la semilla selecta.

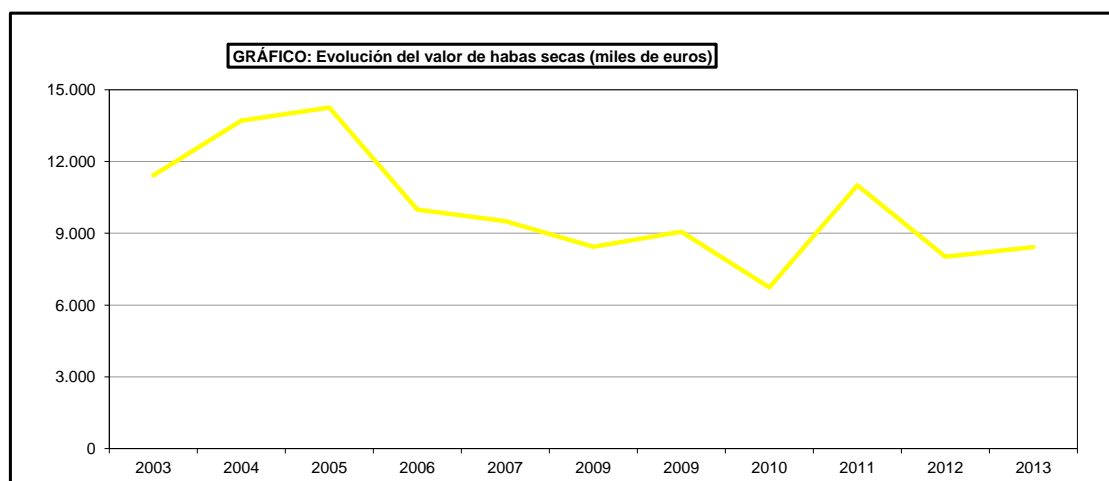
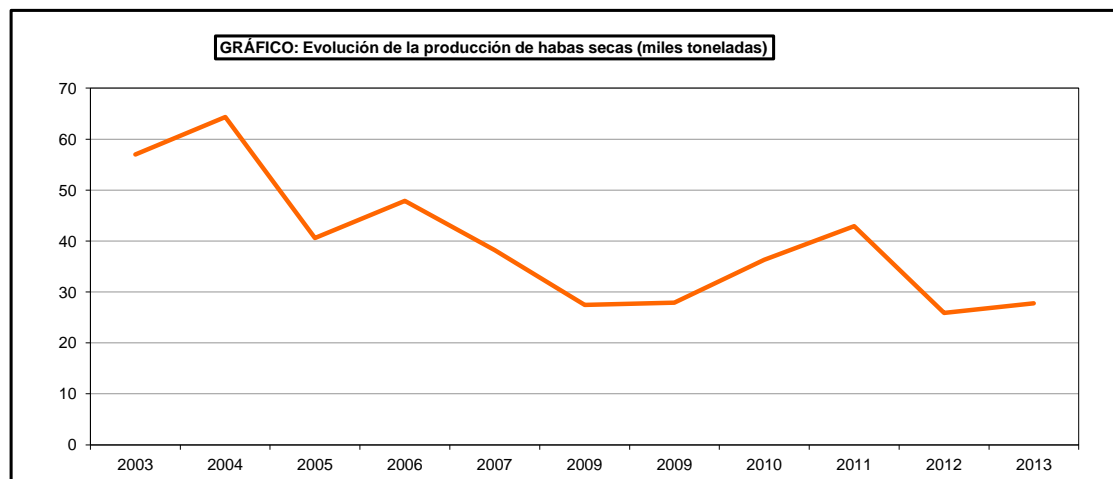
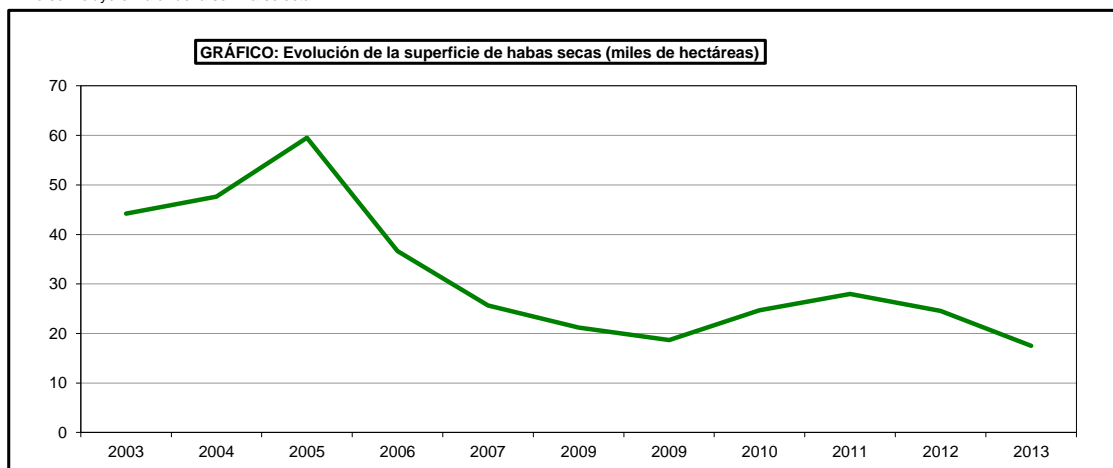

SUPERFICIES Y PRODUCCIONES DE CULTIVOS

13.2.3.2. LEGUMINOSAS GRANO- HABAS SECAS: Serie histórica de superficie y producción según su utilización

Años	Consumo animal		Consumo humano	
	Superficie (miles de hectáreas)	Producción (miles de toneladas)	Superficie (miles de hectáreas)	Producción (miles de toneladas)
2002	36,7	44,9	0,9	0,8
2003	41,5	55,5	2,8	1,4
2004	46,4	62,7	1,3	1,7
2005	58,5	39,8	0,9	0,8
2006	36,4	47,6	0,2	0,2
2007	25,2	37,5	0,4	0,7
2008	20,2	26,0	1,0	1,5
2009	18,6	27,7	0,1	0,2
2010	27,6	42,3	0,4	0,6
2012	24,2	25,3	0,4	0,6
2013	17,1	27,2	0,4	0,5

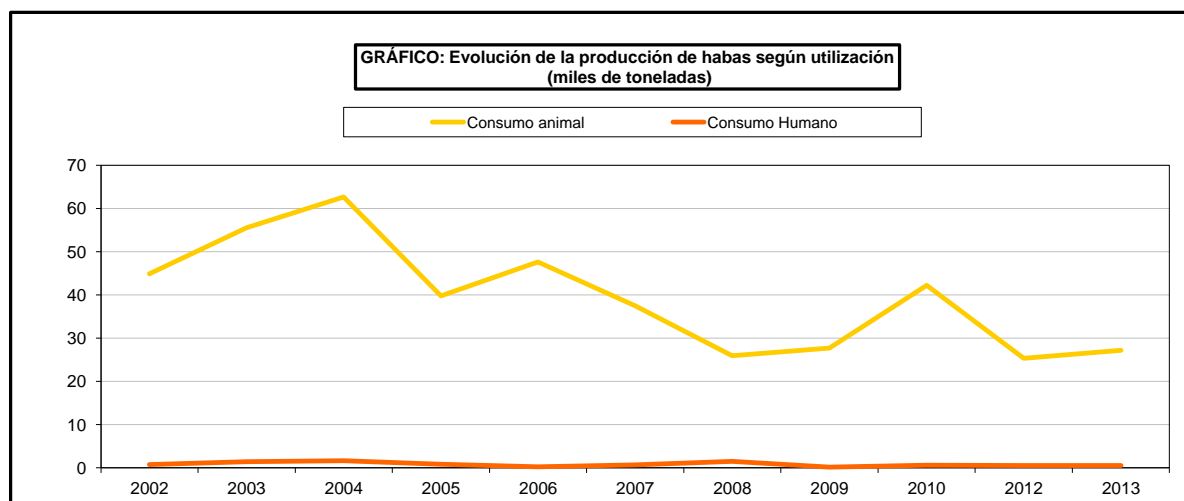
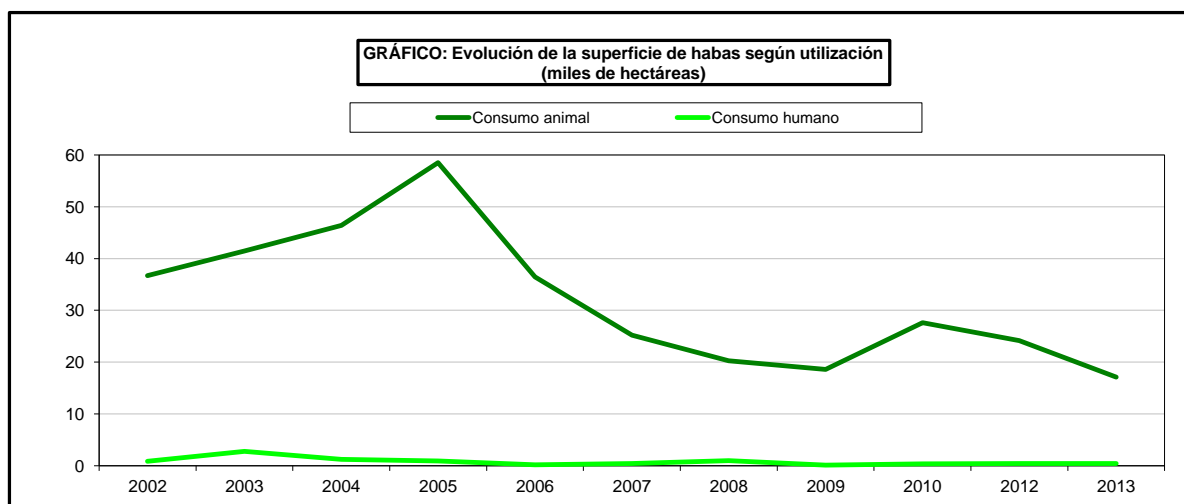

SUPERFICIES Y PRODUCCIONES DE CULTIVOS

13.2.3.3. LEGUMINOSAS GRANO-HABAS SECAS: Análisis provincial de superficie, rendimiento y producción, 2013

Provincias y Comunidades Autónomas	Superficie (hectáreas)			Rendimiento (kg/ha)		Producción de grano (toneladas)	Paja cosechada (toneladas)
	Secano	Regadío	Total	Secano	Regadío		
A Coruña	-	-	-	-	-	-	-
Lugo	-	-	-	-	-	-	-
Ourense	-	-	-	-	-	-	-
Pontevedra	-	-	-	-	-	-	-
GALICIA	-	-	-	-	-	-	-
P. DE ASTURIAS	-	-	-	-	-	-	-
CANTABRIA	5	-	5	200	-	1	-
Alava	788	-	788	2.800	-	2.206	-
Guipúzcoa	1	-	1	1.700	-	2	-
Vizcaya	5	-	5	1.130	-	6	-
PAÍS VASCO	794	-	794	2.788	-	2.214	-
NAVARRA	1.250	29	1.279	2.434	3.169	3.134	1.620
LA RIOJA	22	9	31	2.400	3.100	81	20
Huesca	2	-	2	2.000	3.500	4	-
Teruel	-	1	1	-	2.100	2	-
Zaragoza	-	435	435	-	2.800	1.218	511
ARAGÓN	2	436	438	2.000	2.798	1.224	511
Barcelona	53	25	78	909	3.066	125	-
Girona	66	68	134	1.153	1.978	211	-
Lleida	-	-	-	-	-	-	-
Tarragona	-	-	-	-	-	-	-
CATALUÑA	119	93	212	1.044	2.270	336	-
BALEARES	2.042	-	2.042	1.241	-	2.534	1.774
Ávila	9	-	9	950	-	9	1
Burgos	455	-	455	2.500	-	1.138	-
León	-	-	-	-	-	-	-
Palencia	-	-	-	-	-	-	-
Salamanca	-	-	-	-	-	-	-
Segovia	-	-	-	-	-	-	-
Soria	-	-	-	-	-	-	-
Valladolid	-	-	-	-	-	-	-
Zamora	3	-	3	1.000	-	3	-
CASTILLA Y LEÓN	467	-	467	2.460	-	1.150	1
MADRID	2	2	4	600	1.500	4	3
Albacete	10	10	20	750	1.850	26	1
Ciudad Real	3	-	3	1.000	-	3	-
Cuenca	-	-	-	-	-	-	-
Guadalajara	73	-	73	1.800	-	131	10
Toledo	44	29	73	700	1.050	61	7
CASTILLA-LA MANCHA	130	39	169	1.328	1.255	221	18
Alicante	3	25	28	700	2.500	65	65
Castellón	-	-	-	-	-	-	-
Valencia	-	-	-	-	-	-	-
C. VALENCIANA	3	25	28	700	2.500	65	65
R. DE MURCIA	12	4	16	700	2.700	19	1
Badajoz	960	-	960	585	-	562	-
Cáceres	-	-	-	-	-	-	-
EXTREMADURA	960	-	960	585	-	562	-
Almería	-	-	-	-	-	-	-
Cádiz	1.829	53	1.882	883	1.127	1.675	-
Córdoba	1.960	630	2.590	1.200	1.800	3.486	3.835
Granada	242	122	364	583	2.531	450	491
Huelva	183	-	183	500	-	92	-
Jaén	152	29	181	1.500	1.920	284	168
Málaga	1.459	459	1.918	1.400	4.000	3.879	38
Sevilla	3.442	495	3.937	1.475	2.500	6.314	1.579
ANDALUCÍA	9.267	1.788	11.055	1.246	2.590	16.180	6.111
Las Palmas	3	7	10	1.100	1.043	11	-
S.C. de Tenerife	26	6	32	600	1.200	23	17
CANARIAS	29	13	42	652	1.115	34	17
ESPAÑA	15.104	2.438	17.542	1.419	2.593	27.759	10.141

SUPERFICIES Y PRODUCCIONES DE CULTIVOS

13.2.3.4. LEGUMINOSAS GRANO-HABAS SECAS:

Análisis provincial de superficie y producción según su utilización, 2013

Provincias y Comunidades Autónomas	Consumo animal		Consumo humano	
	Superficie (hectáreas)	Producción (toneladas)	Superficie (hectáreas)	Producción (toneladas)
A Coruña	-	-	-	-
Lugo	-	-	-	-
Ourense	-	-	-	-
Pontevedra	-	-	-	-
GALICIA	-	-	-	-
P. DE ASTURIAS	-	-	-	-
CANTABRIA	5	1	-	-
Alava	773	2.164	15	42
Gipúzcoa	1	2	-	-
Vizcaya	5	6	-	-
PAÍS VASCO	779	2.172	15	42
NAVARRA	1.279	3.134	-	-
LA RIOJA	31	81	-	-
Huesca	-	-	2	4
Teruel	1	2	-	-
Zaragoza	435	1.218	-	-
ARAGÓN	436	1.220	2	4
Barcelona	78	125	-	-
Girona	134	211	-	-
Lleida	-	-	-	-
Tarragona	-	-	-	-
CATALUÑA	212	336	-	-
BALEARES	2.042	2.534	-	-
Ávila	9	9	-	-
Burgos	455	1.138	-	-
León	-	-	-	-
Palencia	-	-	-	-
Salamanca	-	-	-	-
Segovia	-	-	-	-
Soria	-	-	-	-
Valladolid	-	-	-	-
Zamora	-	-	3	3
CASTILLA Y LEÓN	464	1.147	3	3
MADRID	4	4	-	-
Albacete	20	26	-	-
Ciudad Real	3	3	-	-
Cuenca	-	-	-	-
Guadalajara	73	131	-	-
Toledo	73	61	-	-
CASTILLA-LA MANCHA	169	221	-	-
Alicante	28	65	-	-
Castellón	-	-	-	-
Valencia	-	-	-	-
C. VALENCIANA	28	65	-	-
R. DE MURCIA	-	-	16	19
Badajoz	960	562	-	-
Cáceres	-	-	-	-
EXTREMADURA	960	562	-	-
Almería	-	-	-	-
Cádiz	1.882	1.675	-	-
Córdoba	2.590	3.486	-	-
Granada	-	-	364	450
Huelva	183	92	-	-
Jaén	181	284	-	-
Málaga	1.918	3.879	-	-
Sevilla	3.937	6.314	-	-
ANDALUCÍA	10.691	15.730	364	450
Las Palmas	-	5	10	6
S.C. de Tenerife	-	-	32	23
CANARIAS	-	5	42	29
ESPAÑA	17.100	27.212	442	547

SUPERFICIES Y PRODUCCIONES DE CULTIVOS

13.2.4.1. LEGUMINOSAS GRANO-LENTEJAS:

Serie histórica de superficie, rendimiento, producción, precio, valor

Años	Superficie (miles de hectáreas)	Rendimiento (qm/ha)	Producción (miles de toneladas)	Precio medio percibido por los agricultores (euros/100kg)	Valor ⁽¹⁾ (miles de euros)
2003	28,7	7,2	20,7	48,52	10.044
2004	33,1	8,3	27,4	41,96	11.488
2005	36,2	1,9	6,9	47,01	4.412
2006	18,1	6,6	12,0	57,03	6.844
2007	16,9	8,6	14,5	60,85	8.821
2008	16,9	7,4	12,5	57,90	7.247
2009	23,1	5,2	11,9	60,79	7.234
2010	29,5	7,7	22,7	71,79	16.307
2011	38,6	5,3	20,4	76,19	15.563
2012	36,3	4,1	15,0	79,49	11.960
2013	31,5	12,9	40,6	55,00	22.314

⁽¹⁾ No se incluye el valor de la semilla selecta.

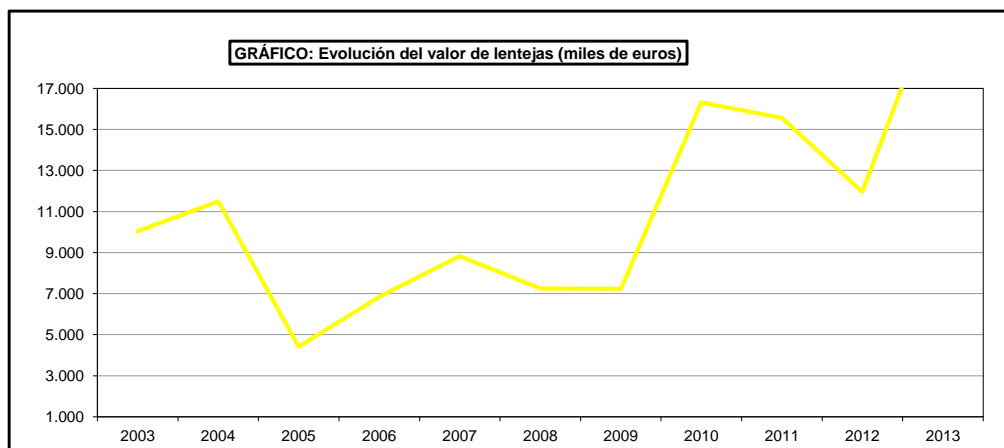
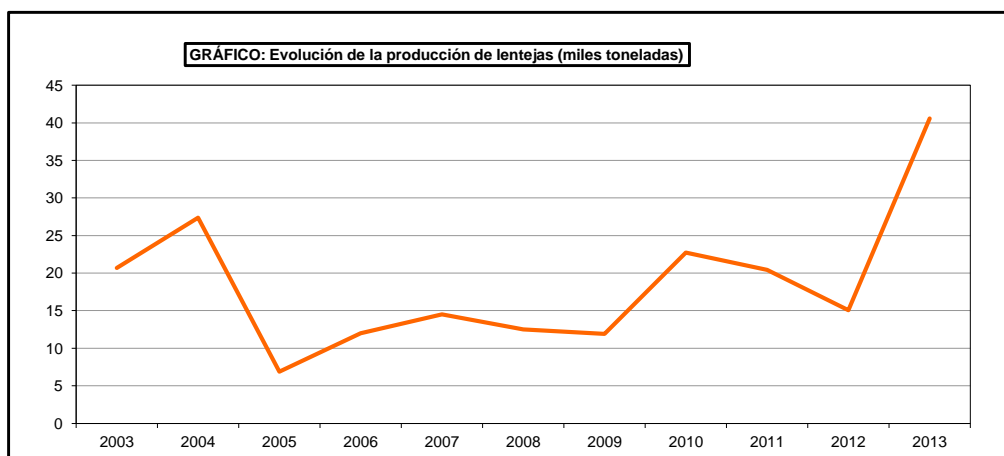
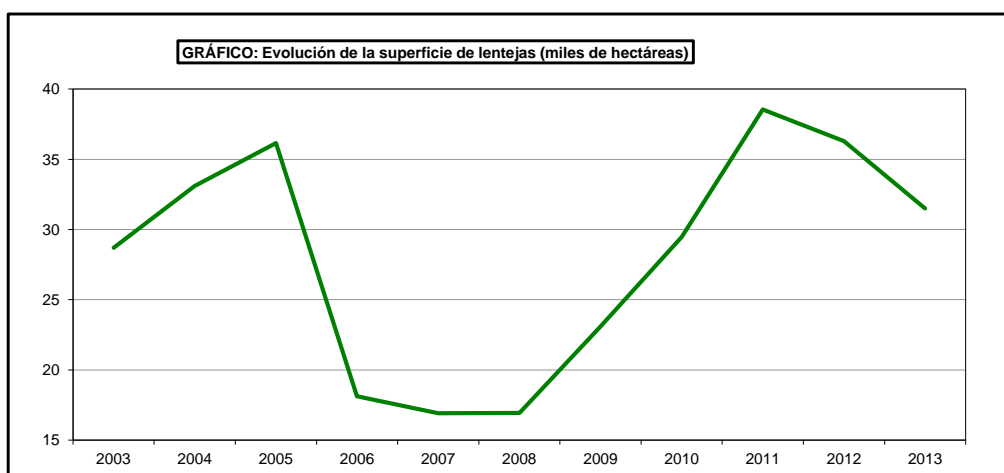

SUPERFICIES Y PRODUCCIONES DE CULTIVOS

13.2.4.2. LEGUMINOSAS GRANO- LENTEJAS: Análisis provincial de superficie, rendimiento y producción, 2013

Provincias y Comunidades Autónomas	Superficie (hectáreas)			Rendimiento (kg/ha)		Producción de grano (toneladas)	Paja cosechada (toneladas)
	Secano	Regadío	Total	Secano	Regadío		
A Coruña	-	-	-	-	-	-	-
Lugo	-	-	-	-	-	-	-
Ourense	-	-	-	-	-	-	-
Pontevedra	-	-	-	-	-	-	-
GALICIA	-	-	-	-	-	-	-
P. DE ASTURIAS	-	-	-	-	-	-	-
CANTABRIA	-	-	-	-	-	-	-
Alava	5	-	5	1.600	-	8	-
Guipúzcoa	1	-	1	1.000	-	1	-
Vizcaya	1	-	1	850	-	1	-
PAÍS VASCO	7	-	7	1.407	-	10	-
NAVARRA	5	28	33	700	2.000	60	30
LA RIOJA	-	-	-	-	-	-	-
Huesca	3	6	9	2.000	3.000	24	-
Teruel	30	-	30	667	-	20	1
Zaragoza	341	2	343	1.007	1.800	347	145
ARAGÓN	374	8	382	988	2.700	391	146
Barcelona	20	7	27	903	2.336	34	-
Girona	4	-	4	700	-	3	-
Lleida	12	-	12	994	-	12	4
Tarragona	4	-	4	740	-	3	-
CATALUÑA	40	7	47	894	2.336	52	4
BALEARES	1	-	1	1.200	-	1	1
Avila	2	-	2	650	-	1	-
Burgos	145	-	145	900	-	131	-
León	60	-	60	1.100	-	66	30
Palencia	164	2	166	1.110	1.500	185	-
Salamanca	1.301	30	1.331	810	810	1.078	906
Segovia	16	-	16	700	-	11	14
Soria	109	-	109	750	-	82	20
Valladolid	3.735	177	3.912	1.700	2.700	6.827	943
Zamora	91	-	91	659	-	60	18
CASTILLA Y LEÓN	5.623	209	5.832	1.411	2.417	8.441	1.931
MADRID	312	3	315	500	1.200	160	128
Albacete	7.013	788	7.801	1.200	1.900	9.913	1.983
Ciudad Real	317	16	333	660	1.600	235	-
Cuenca	11.752	224	11.976	1.385	2.200	16.769	3.000
Guadalajara	543	-	543	500	-	272	80
Toledo	3.999	105	4.104	1.000	1.600	4.167	500
CASTILLA-LA MANCHA	23.624	1.133	24.757	1.235	1.927	31.356	5.563
Alicante	-	-	-	-	-	-	-
Castellón	3	-	3	650	-	2	1
Valencia	-	-	-	-	-	-	-
C. VALENCIANA	3	-	3	650	-	2	1
R. DE MURCIA	10	-	10	800	-	8	2
Badajoz	44	-	44	860	-	38	-
Cáceres	-	-	-	-	-	-	-
EXTREMADURA	44	-	44	860	-	38	-
Almería	4	-	4	750	-	3	2
Cádiz	-	-	-	-	-	-	-
Córdoba	-	-	-	-	-	-	-
Granada	23	2	25	435	825	12	15
Huelva	-	-	-	-	-	-	-
Jaén	-	-	-	-	-	-	-
Málaga	19	-	19	950	-	18	-
Sevilla	4	-	4	850	-	3	1
ANDALUCÍA	50	2	52	689	825	36	18
Las Palmas	22	-	22	659	-	15	-
S.C. de Tenerife	1	-	1	600	-	-	-
CANARIAS	23	-	23	656	-	15	-
ESPAÑA	30.116	1.390	31.506	1.255	2.006	40.570	7.824

SUPERFICIES Y PRODUCCIONES DE CULTIVOS

13.2.5.1. LEGUMINOSAS GRANO-GARBANZOS:

Serie histórica de superficie, rendimiento, producción, precio, valor

Años	Superficie (miles de hectáreas)	Rendimiento (qm/ha)	Producción (miles de toneladas)	Precio medio percibido por los agricultores (euros/100kg)	Valor ⁽¹⁾ (miles de euros)
2003	81,3	6,3	51,1	64,89	33.159
2004	81,0	7,3	59,4	55,30	32.843
2005	61,0	4,1	18,7	52,05	12.899
2006	25,2	3,0	19,8	56,11	11.090
2007	30,6	9,8	30,0	63,25	18.993
2008	20,8	9,8	20,5	65,73	13.485
2009	25,2	8,6	21,6	67,07	14.466
2010	30,7	9,8	30,1	62,83	18.939
2011	36,1	9,0	32,4	65,27	21.153
2012	33,8	5,9	20,0	65,42	13.104
2013	27,3	9,6	26,1	66,51	17.341

⁽¹⁾ No se incluye el valor de la semilla selecta.

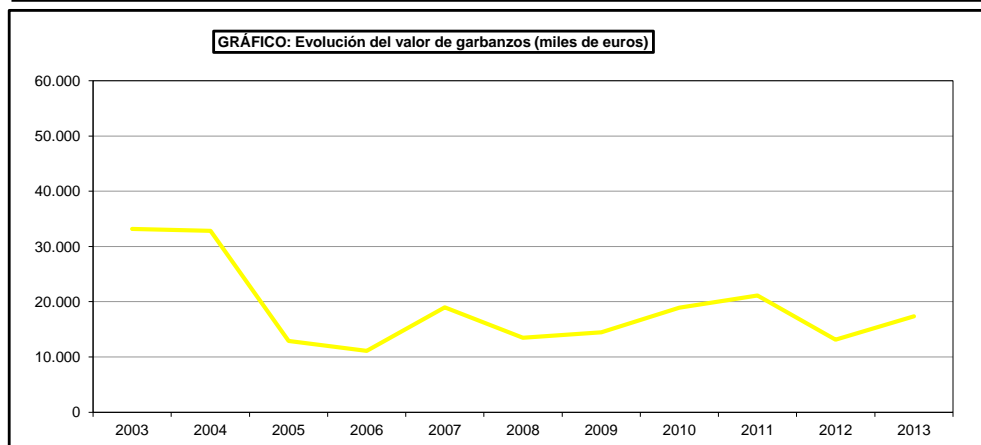
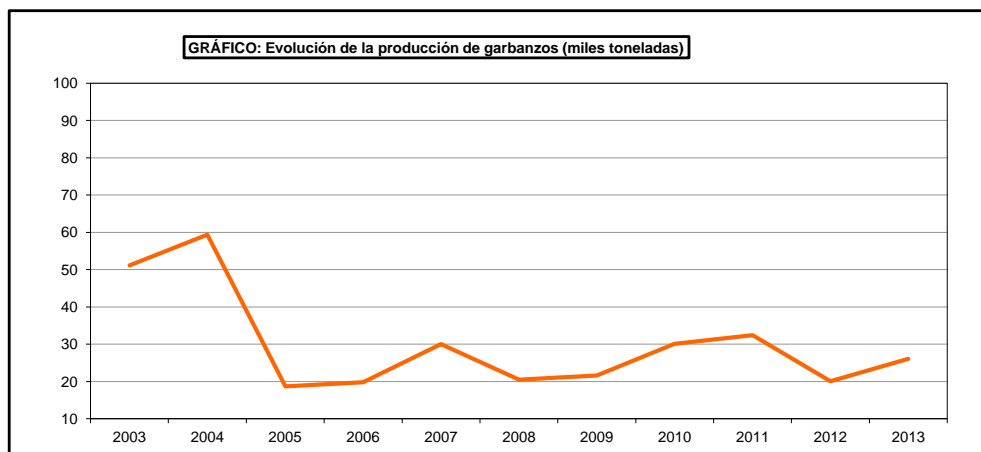
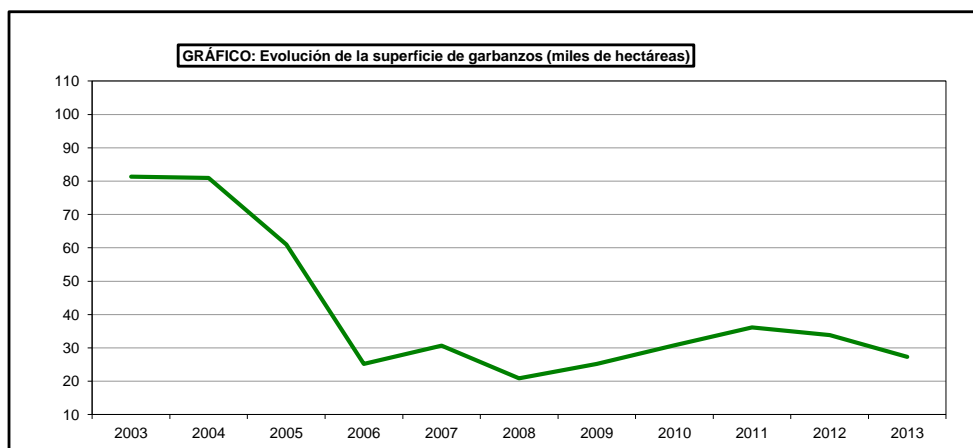

SUPERFICIES Y PRODUCCIONES DE CULTIVOS

13.2.5.2. LEGUMINOSAS GRANO-GARBANZOS: Análisis provincial de superficie, rendimiento y producción, 2013

Provincias y Comunidades Autónomas	Superficie (hectáreas)			Rendimiento (kg/ha)		Producción de grano	Paja cosechada
	Secano	Regadío	Total	Secano	Regadío	(toneladas)	(toneladas)
A Coruña	-	-	-	-	-	-	-
Lugo	1	-	1	900	-	1	5
Ourense	14	3	17	900	900	15	78
Pontevedra	-	-	-	-	-	-	-
GALICIA	15	3	18	900	900	16	83
P. DE ASTURIAS	-	-	-	-	-	-	-
CANTABRIA	-	-	-	-	-	-	-
Alava	22	-	22	1.800	-	40	-
Guipúzcoa	-	-	-	-	-	-	-
Vizcaya	1	-	1	950	-	1	-
PAÍS VASCO	23	-	23	1.763	-	41	-
NAVARRA	5	16	21	800	2.100	38	20
LA RIOJA	7	17	24	1.500	1.900	43	16
Huesca	9	2	11	1.756	2.600	21	-
Teruel	5	-	5	600	2.000	3	-
Zaragoza	119	4	123	1.059	2.000	134	65
ARAGÓN	133	6	139	1.089	2.200	158	65
Barcelona	77	16	93	600	2.130	80	-
Girona	10	-	10	792	-	8	-
Lleida	35	1	36	938	1.700	35	11
Tarragona	16	-	16	800	-	13	-
CATALUÑA	138	17	155	723	2.105	136	11
BALEARES	262	-	262	869	-	228	159
Ávila	106	9	115	700	1.800	90	16
Burgos	230	6	236	987	1.500	236	-
León	480	60	540	1.000	1.800	588	280
Palencia	366	11	377	1.012	1.200	384	-
Salamanca	1.829	148	1.977	720	720	1.423	797
Segovia	195	6	201	749	2.500	161	161
Soria	319	1	320	700	1.000	224	-
Valladolid	1.833	224	2.057	900	2.000	2.098	320
Zamora	869	118	987	300	593	331	10
CASTILLA Y LEÓN	6.227	583	6.810	763	1.350	5.535	1.584
MADRID	494	54	548	800	1.800	492	394
Albacete	331	35	366	1.000	1.600	387	39
Ciudad Real	350	3	353	985	1.800	350	-
Cuenca	309	13	322	490	740	161	-
Guadalajara	524	10	534	500	800	270	75
Toledo	3.190	105	3.295	800	1.500	2.710	325
CASTILLA-LA MANCHA	4.704	166	4.870	774	1.425	3.878	439
Alicante	8	-	8	850	-	7	3
Castellón	12	-	12	700	-	8	8
Valencia	28	-	28	800	-	22	14
C. VALENCIANA	48	-	48	783	-	37	25
R. DE MURCIA	20	-	20	690	-	14	5
Badajoz	3.152	-	3.152	532	-	1.677	-
Cáceres	140	-	140	530	-	74	-
EXTREMADURA	3.292	-	3.292	532	-	1.751	-
Almería	149	-	149	752	-	112	56
Cádiz	1.260	126	1.386	950	1.266	1.357	1.153
Córdoba	985	50	1.035	1.100	1.700	1.169	491
Granada	816	50	866	661	914	585	879
Huelva	148	1	149	800	1.500	119	-
Jaén	171	10	181	800	1.200	149	104
Málaga	2.102	159	2.261	1.653	2.000	3.793	-
Sevilla	4.583	387	4.970	1.250	1.750	6.407	1.281
ANDALUCÍA	10.214	783	10.997	1.213	1.659	13.691	3.964
Las Palmas	24	1	25	575	1.000	15	-
S.C. de Tenerife	-	-	-	-	-	-	-
CANARIAS	24	1	25	575	1.000	15	-
ESPAÑA	25.606	1.646	27.252	919	1.542	26.073	6.765

SUPERFICIES Y PRODUCCIONES DE CULTIVOS

13.2.6.1. LEGUMINOSAS GRANO-GUISANTES SECOS:

Serie histórica de superficie, rendimiento, producción, precio, valor

Años	Superficie (miles de hectáreas)	Rendimiento (qm/ha)	Producción (miles de toneladas)	Precio medio percibido por los agricultores (euros/100kg)	Valor ⁽¹⁾ (miles de euros)
2003	105,2	13,9	146,3	18,14	26.539
2004	137,1	14,7	201,2	15,89	31.972
2005	151,5	11,7	132,5	15,26	27.164
2006	149,3	12,7	189,8	15,48	29.384
2007	142,2	11,3	160,2	22,03	35.294
2008	101,7	13,5	137,6	21,76	29.935
2009	160,2	9,2	147,9	18,75	27.726
2010	201,5	12,5	251,6	20,29	51.045
2011	241,3	10,5	253,4	22,36	56.666
2012	153,5	7,9	121,0	26,65	32.251
2013	122,2	16,5	201,3	25,93	52.204

⁽¹⁾ No se incluye el valor de la semilla selecta.

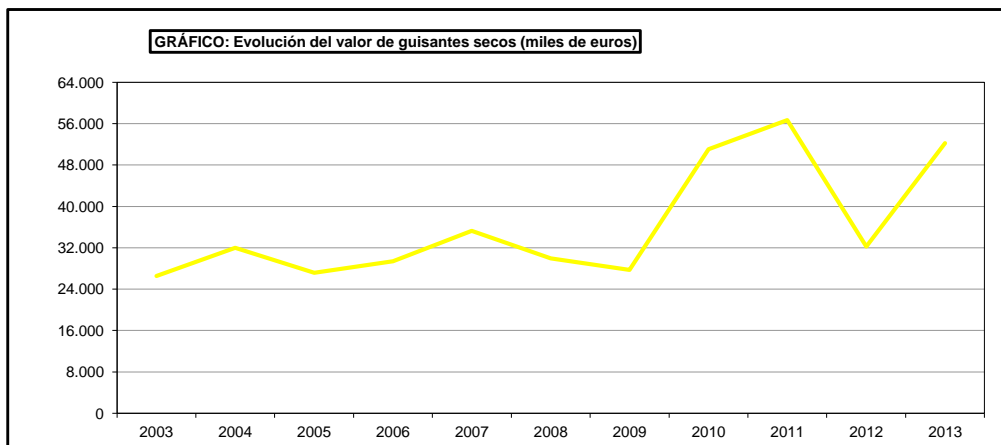
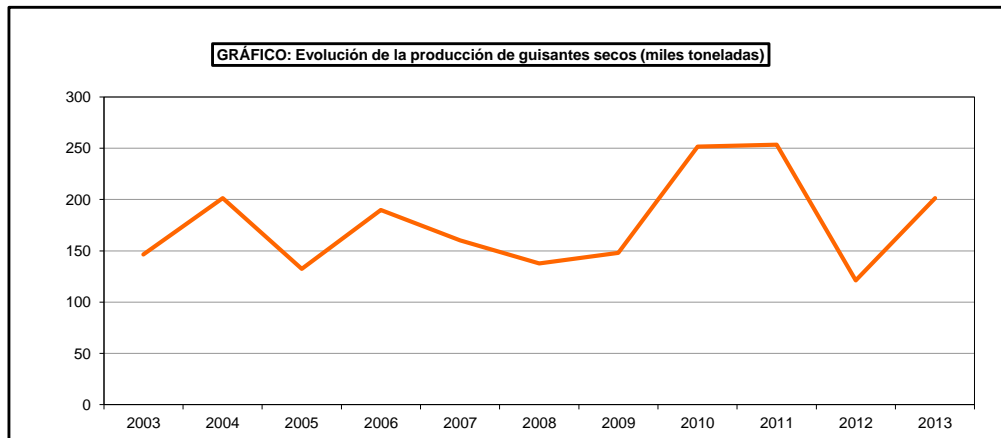
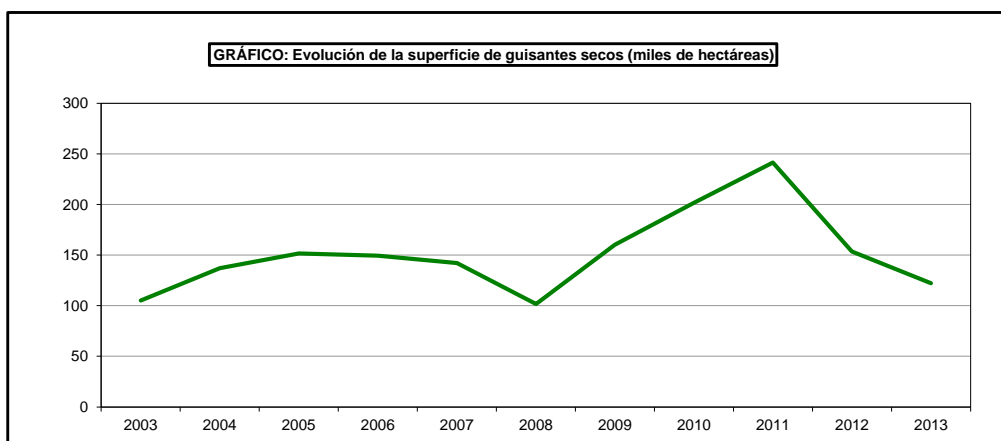

SUPERFICIES Y PRODUCCIONES DE CULTIVOS

13.2.6.2. LEGUMINOSAS GRANO-GUISANTES SECOS: Serie histórica de superficie y producción según su utilización

Años	Consumo animal		Consumo humano	
	Superficie	Producción	Superficie	Producción
	(miles de hectáreas)	(miles de toneladas)	(miles de hectáreas)	(miles de toneladas)
2003	104,4	147,3	0,9	1,0
2004	125,3	184,5	11,8	16,7
2005	141,3	127,9	0,2	0,2
2006	134,1	171,3	7,0	9,3
2007	135,0	147,6	7,2	12,6
2008	83,7	127,0	9,4	7,4
2009	150,4	138,5	9,7	9,3
2010	172,1	217,4	29,3	34,2
2011	203,4	228,0	37,9	25,4
2012	143,3	120,2	10,2	0,9
2013	112,9	189,0	9,4	12,3

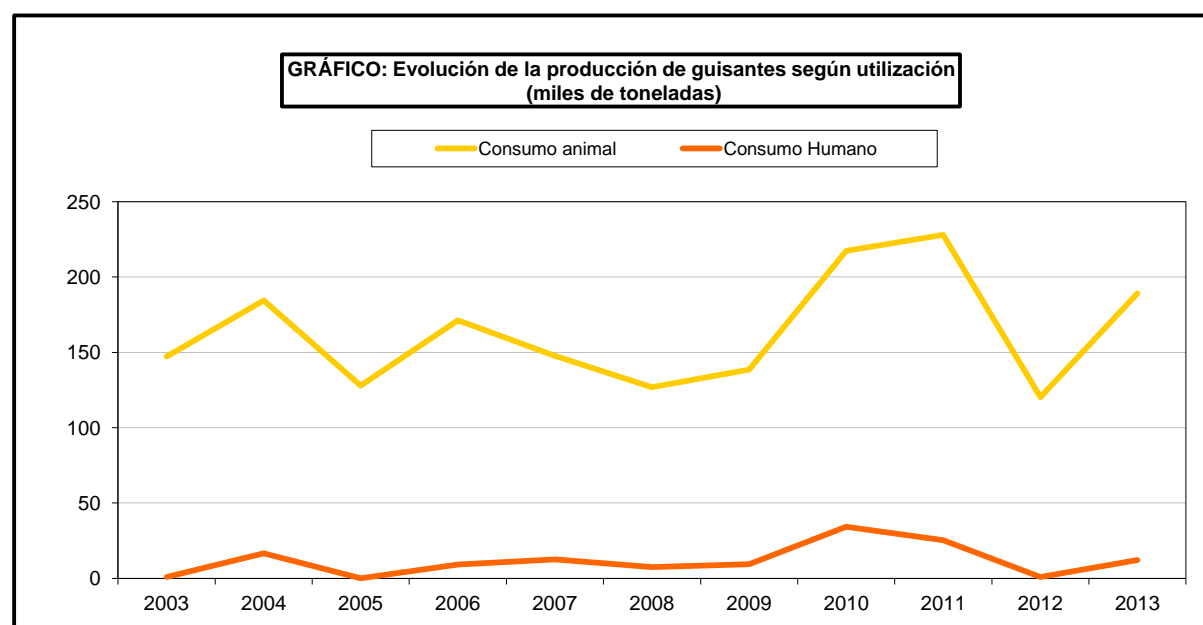
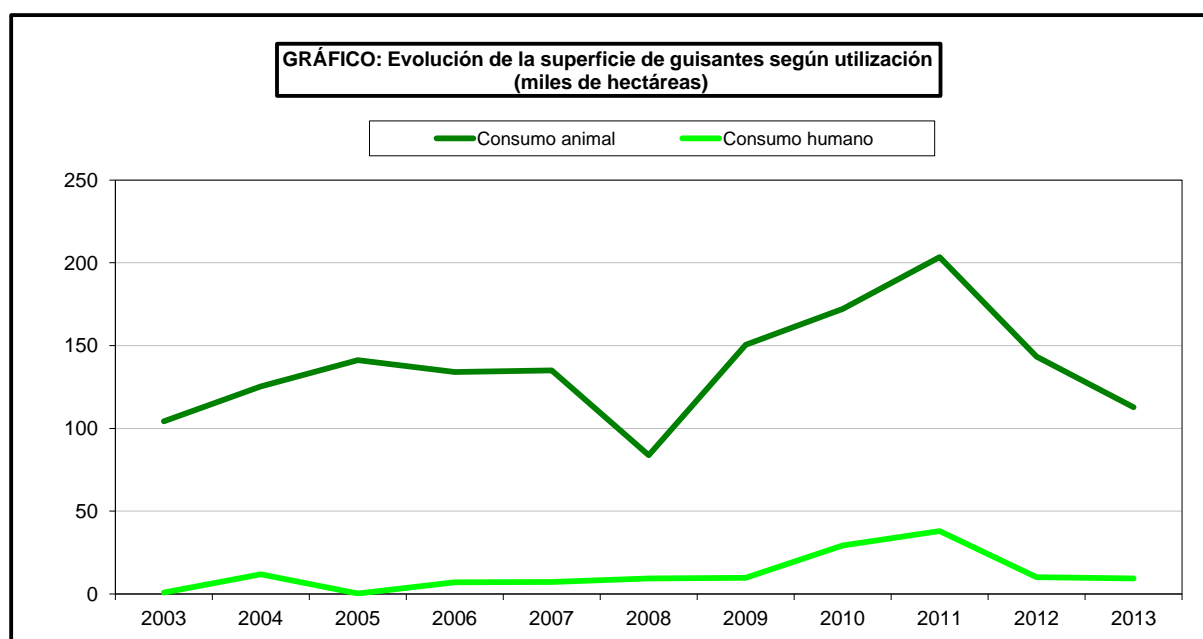

SUPERFICIES Y PRODUCCIONES DE CULTIVOS

13.2.6.3. LEGUMINOSAS GRANO-GUISANTES SECOS:

Análisis provincial de superficie, rendimiento y producción, 2013

Provincias y Comunidades autónomas	Superficie (hectáreas)			Rendimiento (kg/ha)		Producción de grano	Paja cosechada
	Secano	Regadío	Total	Secano	Regadío	(toneladas)	(toneladas)
A Coruña	-	-	-	-	-	-	-
Lugo	-	-	-	-	-	-	-
Ourense	-	-	-	-	-	-	-
Pontevedra	-	-	-	-	-	-	-
GALICIA	-	-	-	-	-	-	-
P. DE ASTURIAS	-	-	-	-	-	-	-
CANTABRIA	56	-	56	1.200	-	67	-
Alava	52	-	52	3.000	-	156	-
Guipúzcoa	-	-	-	-	-	-	-
Vizcaya	-	-	-	-	-	-	-
PAÍS VASCO	52	-	52	3.000	-	156	-
NAVARRA	2.237	53	2.290	1.887	2.805	4.369	1.350
LA RIOJA	194	146	340	3.200	3.700	1.161	522
Huesca	10.318	1.999	12.317	2.700	3.450	34.756	7.298
Teruel	3.733	15	3.748	1.000	2.800	3.775	151
Zaragoza	6.839	663	7.502	1.342	2.400	10.769	5.276
ARAGÓN	20.890	2.677	23.567	1.952	3.186	49.300	12.725
Barcelona	97	7	104	1.992	2.762	213	-
Girona	46	10	56	1.195	2.890	84	-
Lleida	154	110	264	1.392	2.749	517	155
Tarragona	-	-	-	-	-	-	-
CATALUÑA	297	127	424	1.557	2.761	814	155
BALEARES	441	-	441	1.200	-	529	423
Ávila	330	16	346	700	1.500	255	44
Burgos	4.601	45	4.646	1.695	2.200	7.898	1.858
León	1.460	190	1.650	1.000	1.800	1.802	720
Palencia	5.670	124	5.794	1.801	2.000	10.460	1.449
Salamanca	826	32	858	920	920	789	552
Segovia	558	22	580	629	2.500	406	406
Soria	3.023	12	3.035	700	1.000	2.128	532
Valladolid	14.522	1.840	16.362	1.700	3.000	30.207	4.230
Zamora	3.112	316	3.428	1.477	3.000	5.544	555
CASTILLA Y LEÓN	34.102	2.597	36.699	1.531	2.802	59.489	10.346
MADRID	762	195	957	1.535	2.149	1.589	1.271
Albacete	13.007	1.245	14.252	1.900	2.750	28.137	5.627
Ciudad Real	9.701	3.581	13.282	1.557	3.200	26.564	-
Cuenca	4.970	148	5.118	680	1.360	3.580	1.200
Guadalajara	1.297	24	1.321	1.500	2.000	1.994	800
Toledo	4.583	908	5.491	1.000	1.500	5.945	713
CASTILLA-LA MANCHA	33.558	5.906	39.464	1.482	2.793	66.220	8.340
Alicante	1	-	1	600	-	1	1
Castellón	-	-	-	-	-	-	-
Valencia	317	97	414	1.500	4.000	864	605
C. VALENCIANA	318	97	415	1.497	4.000	865	606
R. DE MURCIA	767	9	776	1.100	2.400	865	381
Badajoz	10.061	-	10.061	920	-	9.256	-
Cáceres	307	-	307	776	-	238	-
EXTREMADURA	10.368	-	10.368	916	-	9.494	-
Almería	294	-	294	690	-	203	142
Cádiz	785	32	817	940	1.214	777	594
Córdoba	1.140	43	1.183	1.200	1.800	1.445	-
Granada	1.727	147	1.874	766	1.367	1.523	990
Huelva	139	-	139	750	-	104	-
Jaén	134	9	143	850	1.020	123	37
Málaga	1.018	86	1.104	955	1.800	1.127	-
Sevilla	746	67	813	1.300	1.750	1.088	218
ANDALUCÍA	5.983	384	6.367	968	1.558	6.390	1.981
Las Palmas	23	2	25	550	1.100	15	-
S.C. de Tenerife	5	-	5	600	-	3	1
CANARIAS	28	2	30	559	1.100	18	1
ESPAÑA	110.053	12.193	122.246	1.513	2.852	201.326	38.101

SUPERFICIES Y PRODUCCIONES CULTIVOS

13.2.6.4. LEGUMINOSAS GRANO-GUISANTES SECOS:

Análisis provincial de superficie y producción según su utilización, 2013

Provincias y Comunidades Autónomas	Consumo animal		Consumo humano	
	Superficie (hectáreas)	Producción (toneladas)	Superficie (hectáreas)	Producción (toneladas)
A Coruña	-	-	-	-
Lugo	-	-	-	-
Ourense	-	-	-	-
Pontevedra	-	-	-	-
GALICIA	-	-	-	-
P. DE ASTURIAS	-	-	-	-
CANTABRIA	56	67	-	-
Alava	52	156	-	-
Guipúzcoa	-	-	-	-
Vizcaya	-	-	-	-
PAÍS VASCO	52	156	-	-
NAVARRA	2.290	4.369	-	-
LA RIOJA	340	1.161	-	-
Huesca	12.317	34.756	-	-
Teruel	3.748	3.775	-	-
Zaragoza	-	-	7.502	10.769
ARAGÓN	16.065	38.531	7.502	10.769
Barcelona	104	213	-	-
Girona	56	84	-	-
Lleida	264	517	-	-
Tarragona	-	-	-	-
CATALUÑA	424	814	-	-
BALEARES	441	529	-	-
Ávila	346	255	-	-
Burgos	4.646	7.898	-	-
León	1.650	1.802	-	-
Palencia	5.794	10.460	-	-
Salamanca	858	789	-	-
Segovia	580	406	-	-
Soria	3.035	2.128	-	-
Valladolid	16.362	30.207	-	-
Zamora	3.428	5.544	-	-
CASTILLA Y LEÓN	36.699	59.489	-	-
MADRID	957	1.589	-	-
Albacete	14.252	28.137	-	-
Ciudad Real	13.282	26.564	-	-
Cuenca	5.118	3.580	-	-
Guadalajara	1.321	1.994	-	-
Toledo	5.491	5.945	-	-
CASTILLA-LA MANCHA	39.464	66.220	-	-
Alicante	1	1	-	-
Castellón	-	-	-	-
Valencia	414	864	-	-
C. VALENCIANA	415	865	-	-
R. DE MURCIA	776	865	-	-
Badajoz	10.061	9.256	-	-
Cáceres	307	238	-	-
EXTREMADURA	10.368	9.494	-	-
Almería	294	203	-	-
Cádiz	817	777	-	-
Córdoba	1.183	1.445	-	-
Granada	-	-	1.874	1.523
Huelva	139	104	-	-
Jaén	143	123	-	-
Málaga	1.104	1.127	-	-
Sevilla	813	1.088	-	-
ANDALUCÍA	4.493	4.867	1.874	1.523
Las Palmas	25	15	-	-
S.C. de Tenerife	-	-	5	3
CANARIAS	25	15	5	3
ESPAÑA	112.865	189.031	9.381	12.295

SUPERFICIES Y PRODUCCIONES DE CULTIVOS

13.2.7.1. LEGUMINOSAS GRANO-VEZA: Serie histórica de superficie, rendimiento, producción, precio y valor

Años	Superficie (miles de hectáreas)	Rendimiento (qm/ha)	Producción (miles de toneladas)	Precio medio percibido por los agricultores (euros/100kg)	Valor ⁽¹⁾ (miles de euros)
2002	167,7	7,6	127,4	18,40	23.435
2003	164,7	8,5	140,3	18,29	25.658
2004	144,5	8,9	129,0	17,41	22.460
2005	142,1	4,6	44,4	19,23	12.657
2006	47,8	8,3	39,6	18,34	7.267
2007	34,6	9,2	31,9	24,22	7.738
2008	22,5	10,5	23,6	28,94	6.819
2009	47,3	8,7	41,0	25,52	10.458
2010	99,1	10,5	103,7	23,99	24.873
2011	105,5	9,4	99,5	21,76	21.652
2012	100,2	6,0	60,1	26,36	15.834
2013	71,4	11,9	85,3	30,84	26.307

⁽¹⁾ No se incluye el valor de la semilla selecta.

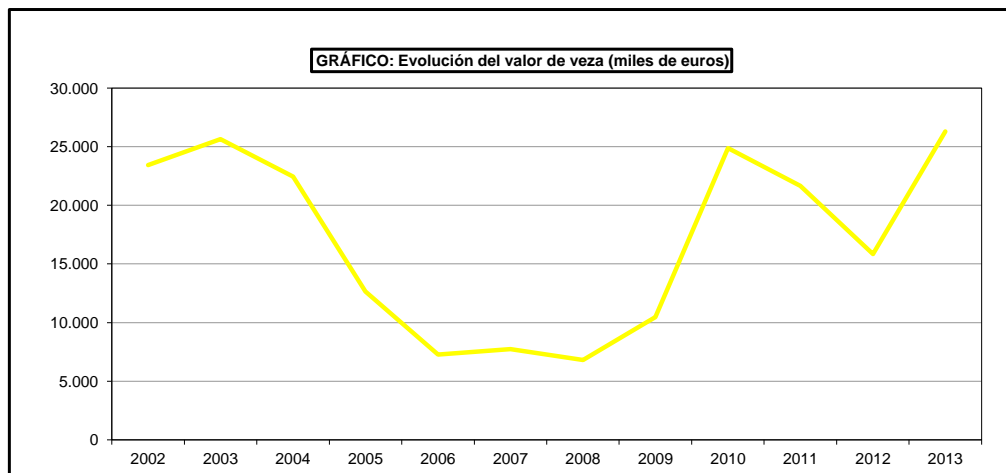
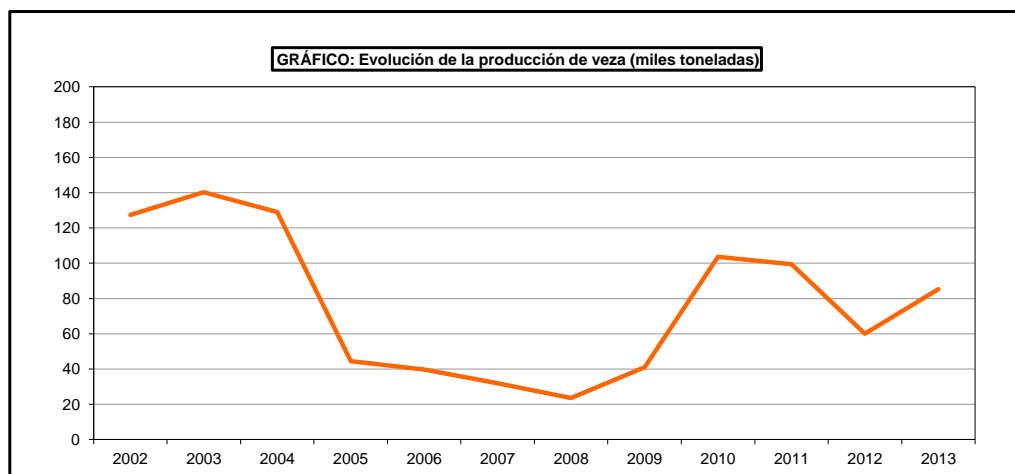
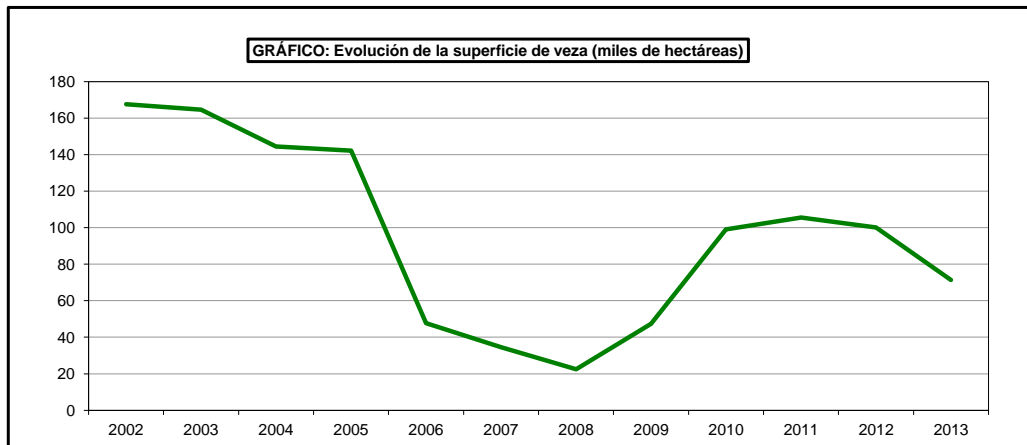

SUPERFICIES Y PRODUCCIONES DE CULTIVOS

13.2.7.2. LEGUMINOSAS GRANO-VEZA: Análisis provincial de superficie, rendimiento y producción, 2013

Provincias y Comunidades Autónomas	Superficie (hectáreas)			Rendimiento (kg/ha)		Producción de grano (toneladas)	Paja cosechada (toneladas)
	Secano	Regadío	Total	Rendimiento			
				Secano	Regadío		
A Coruña	-	-	-	-	-	-	-
Lugo	-	-	-	-	-	-	-
Ourense	-	-	-	-	-	-	-
Pontevedra	-	-	-	-	-	-	-
GALICIA	-	-	-	-	-	-	-
P. DE ASTURIAS	-	-	-	-	-	-	-
CANTABRIA	6	-	6	310	-	2	-
Alava	33	-	33	1.100	-	36	-
Guipúzcoa	-	-	-	-	-	-	-
Vizcaya	-	-	-	-	-	-	-
PAÍS VASCO	33	-	33	1.100	-	36	-
NAVARRA	925	80	1.005	871	1.671	939	285
LA RIOJA	45	-	45	1.500	-	68	30
Huesca	2.420	73	2.493	2.600	3.400	6.540	2.289
Teruel	2.355	21	2.376	586	2.619	1.435	57
Zaragoza	7.810	179	7.989	1.020	1.140	8.170	4.003
ARAGÓN	12.585	273	12.858	1.243	1.858	16.145	6.349
Barcelona	28	14	42	1.130	2.439	66	-
Girona	14	3	17	1.511	2.127	28	-
Lleida	204	22	226	1.130	1.900	272	82
Tarragona	44	-	44	998	-	44	-
CATALUÑA	290	39	329	1.128	2.111	410	82
BALEARES	-	-	-	-	-	-	-
Avila	380	9	389	600	1.300	240	105
Burgos	6.316	92	6.408	1.493	1.978	9.612	2.563
León	1.670	300	1.970	800	1.500	1.786	910
Palencia	5.580	241	5.821	1.692	2.100	9.947	1.989
Salamanca	696	35	731	800	800	585	491
Segovia	1.485	22	1.507	768	3.000	1.206	1.507
Soria	1.207	75	1.282	1.000	1.600	1.327	796
Valladolid	5.134	144	5.278	1.500	2.200	8.018	1.200
Zamora	3.575	105	3.680	683	1.800	2.631	526
CASTILLA Y LEÓN	26.043	1.023	27.066	1.286	1.828	35.352	10.087
MADRID	612	22	634	800	1.900	531	425
Albacete	3.014	561	3.575	1.600	2.200	6.057	1.211
Ciudad Real	5.360	368	5.728	998	2.800	6.380	-
Cuenca	2.056	112	2.168	690	1.405	1.576	500
Guadalajara	1.289	25	1.314	1.000	1.200	1.319	120
Toledo	8.137	262	8.399	1.100	1.600	9.370	1.124
CASTILLA-LA MANCHA	19.856	1.328	21.184	1.099	2.162	24.702	2.955
Alicante	142	-	142	650	-	92	46
Castellón	37	3	40	550	1.100	24	22
Valencia	150	8	158	1.200	2.200	198	138
C. VALENCIANA	329	11	340	890	1.900	314	206
R. DE MURCIA	706	64	770	676	2.100	612	275
Badajoz	1.825	-	1.825	590	-	1.077	-
Cáceres	197	-	197	540	-	106	-
EXTREMADURA	2.022	-	2.022	585	-	1.183	-
Almería	565	1	566	873	3.000	496	198
Cádiz	294	45	339	985	1.200	344	290
Córdoba	164	4	168	950	1.200	161	161
Granada	2.436	144	2.580	765	1.353	2.058	1.853
Huelva	2	-	2	1.000	-	2	-
Jaén	197	28	225	1.100	1.300	253	177
Málaga	1.000	51	1.051	1.250	1.850	1.344	726
Sevilla	179	34	213	1.600	1.750	346	69
ANDALUCÍA	4.837	307	5.144	942	1.456	5.004	3.474
Las Palmas	-	-	-	-	-	-	-
S.C. de Tenerife	4	-	4	600	-	2	2
CANARIAS	4	-	4	600	-	2	2
ESPAÑA	68.293	3.147	71.440	1.160	1.941	85.300	24.170

SUPERFICIES Y PRODUCCIONES DE CULTIVOS

13.2.8.1. LEGUMINOSAS GRANO-YEROS: Serie histórica de superficie, rendimiento, producción, precio y valor

Años	Superficie (miles de hectáreas)	Rendimiento (qm/ha)	Producción (miles de toneladas)	Precio medio percibido por los agricultores (euros/100kg)	Valor ⁽¹⁾ (miles de euros)
2003	117,1	6,7	77,9	13,39	10.431
2004	106,8	8,2	88,0	13,46	11.846
2005	86,7	3,1	19,2	14,90	4.019
2006	19,1	7,1	13,6	14,33	1.953
2007	12,3	9,6	11,8	17,97	2.126
2008	11,8	9,4	11,1	25,51	2.840
2009	21,2	8,2	17,3	21,30	3.689
2010	44,4	11,3	49,9	17,87	8.924
2011	58,1	7,8	45,2	20,15	9.108
2012	73,1	8,2	60,1	24,14	14.519
2013	84,1	10,7	90,2	23,23	20.945

⁽¹⁾ No se incluye el valor de la semilla selecta.

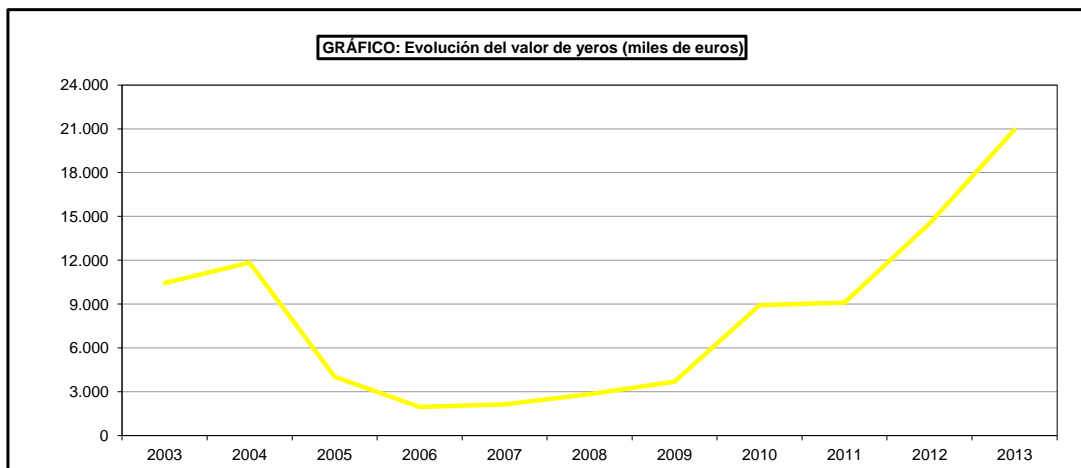
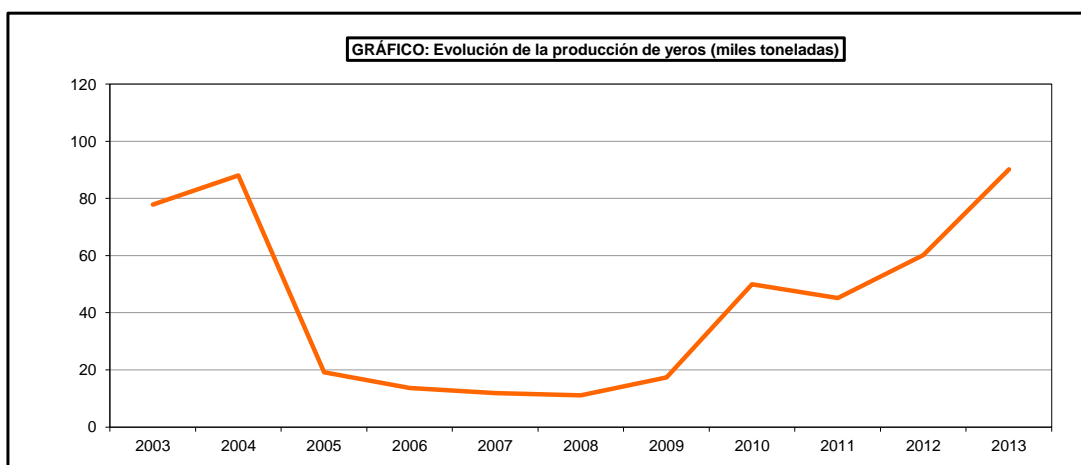
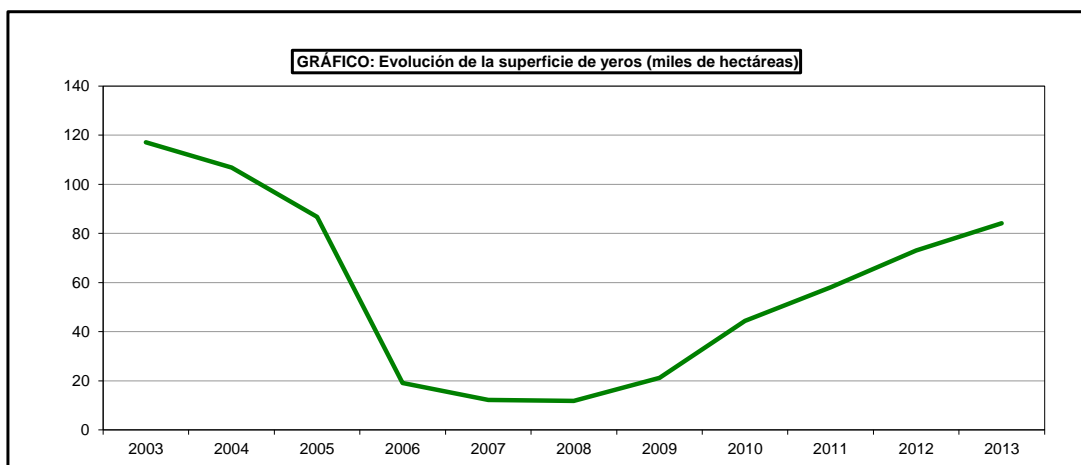

SUPERFICIES Y PRODUCCIONES DE CULTIVOS

13.2.8.2. LEGUMINOSAS GRANO-YEROS: Análisis provincial de superficie, rendimiento y producción, 2013

Provincias y Comunidades Autónomas	Superficie (hectáreas)			Rendimiento (kg/ha)		Producción de grano	Paja cosechada
	Secano	Regadío	Total	Secano	Regadío	(toneladas)	(toneladas)
LA RIOJA	29	-	29	1.400	-	41	15
Huesca	1.314	2	1.316	2.600	3.400	3.423	-
Teruel	6.147	4	6.151	598	2.571	3.686	295
Zaragoza	19.448	16	19.464	600	1.100	11.686	5.726
ARAGÓN	26.909	22	26.931	697	1.577	18.795	6.021
Barcelona	109	8	117	1.255	2.500	157	-
Girona	1	-	1	950	-	1	-
Lleida	21	3	24	826	2.052	24	7
Tarragona	20	-	20	800	-	16	-
CATALUÑA	151	11	162	1.133	2.378	198	7
Ávila	28	-	28	700	-	20	9
Burgos	3.206	-	3.206	1.500	-	4.809	1.282
León	2	-	2	1.000	-	2	1
Palencia	375	70	445	1.694	2.100	782	-
Salamanca	24	-	24	790	-	19	10
Segovia	207	8	215	841	2.500	194	194
Soria	1.196	6	1.202	1.000	1.500	1.205	-
Valladolid	2.277	33	2.310	2.100	3.000	4.881	630
Zamora	447	30	477	1.540	3.000	778	78
CASTILLA Y LEÓN	7.762	147	7.909	1.588	2.483	12.690	2.204
MADRID	494	-	494	1.056	-	522	418
Albacete	9.089	301	9.390	1.450	2.000	13.781	1.929
Ciudad Real	6.699	233	6.932	880	1.750	6.303	-
Cuenca	10.709	296	11.005	1.380	2.124	15.407	2.200
Guadalajara	2.430	-	2.430	1.000	-	2.430	230
Toledo	14.052	55	14.107	1.100	1.500	15.540	1.865
CASTILLA-LA MANCHA	42.979	885	43.864	1.204	1.945	53.461	6.224
Alicante	81	21	102	500	1.500	72	35
Castellón	10	-	10	525	-	5	5
Valencia	230	8	238	1.900	4.900	476	330
C. VALENCIANA	321	29	350	1.504	2.438	553	370
R. DE MURCIA	328	6	334	803	1.490	272	136
Almería	1.330	-	1.330	859	-	1.143	457
Córdoba	98	-	98	850	-	83	-
Granada	2.345	50	2.395	907	1.308	2.192	1.841
Jaén	62	-	62	270	-	17	-
Málaga	114	-	114	1.380	-	157	-
Sevilla	29	2	31	1.250	1.500	39	8
ANDALUCÍA	3.978	52	4.030	896	1.315	3.631	2.306
CANARIAS	-	-	-	-	-	-	-
ESPAÑA	82.951	1.152	84.103	1.059	1.992	90.163	17.701

SUPERFICIES Y PRODUCCIONES DE CULTIVOS

13.2.9.1. LEGUMINOSAS GRANO-ALTRAMUZ: Serie histórica de superficie, rendimiento, producción, precio y valor

Años	Superficie (miles de hectáreas)	Rendimiento (qm/ha)	Producción (miles de toneladas)	Precio medio percibido por los agricultores (euros/100kg)	Valor ⁽¹⁾ (miles de euros)
2003	13,8	6,9	9,5	16,80	1.596
2004	15,6	6,5	10,2	19,47	1.979
2005	13,7	4,2	5,8	21,37	1.241
2006	9,7	7,3	7,1	20,17	1.432
2007	7,5	7,6	5,6	24,23	1.364
2008	5,1	7,7	3,9	26,39	1.039
2009	6,8	6,6	4,5	24,51	1.101
2010	6,1	6,1	3,7	22,91	845
2011	7,7	6,7	5,2	23,85	1.232
2012	6,7	4,2	2,8	26,81	753
2013	3,7	6,9	2,5	29,09	730

⁽¹⁾ No se incluye el valor de la semilla selecta.

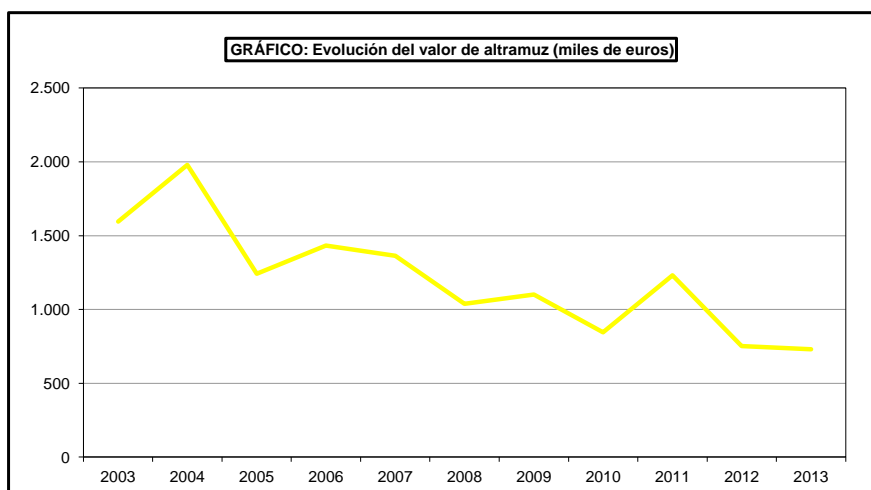
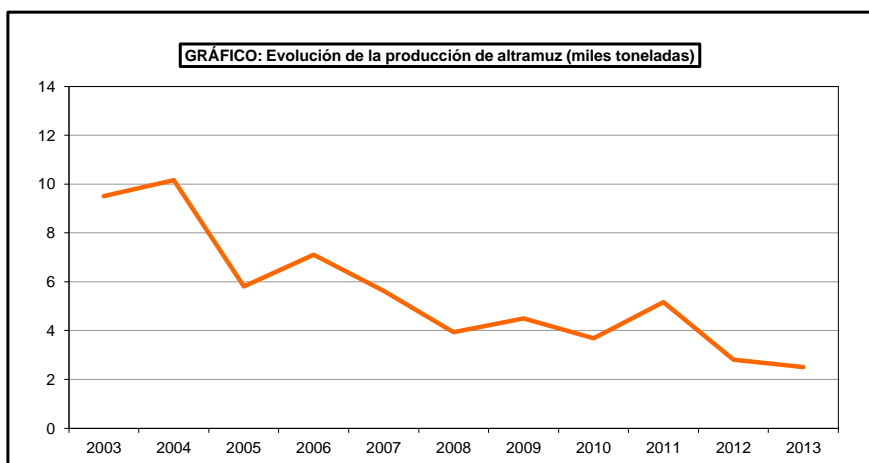
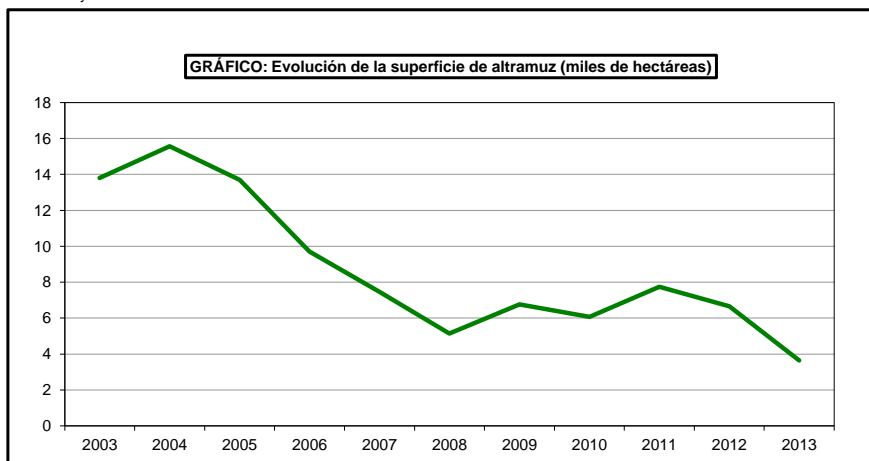

SUPERFICIES Y PRODUCCIONES DE CULTIVOS

13.2.9.2. LEGUMINOSAS GRANO-ALTRAMUZ: Análisis provincial de superficie, rendimiento y producción, 2013

Provincias y Comunidades Autónomas	Superficie (hectáreas)			Rendimiento (kg/ha)		Producción de grano	Paja cosechada
	Secano	Regadío	Total	Secano	Regadío	(toneladas)	(toneladas)
Girona	56	3	59	599	1.213	37	-
CATALUÑA	56	3	59	599	1.213	37	-
Burgos	18	-	18	600	-	11	-
León	1.140	8	1.148	900	1.600	1.039	-
Palencia	539	2	541	300	300	162	-
Segovia	38	-	38	800	-	30	28
Valladolid	17	-	17	1.000	-	17	-
Zamora	206	3	209	578	1.300	123	37
CASTILLA Y LEÓN	1.958	13	1.971	697	1.331	1.382	65
Ciudad Real	2	-	2	1.000	-	2	-
Toledo	5	-	5	700	-	4	-
CASTILLA-LA MANCHA	7	-	7	786	-	6	-
Badajoz	543	-	543	576	-	313	-
Cáceres	297	-	297	642	-	191	-
EXTREMADURA	840	-	840	599	-	504	-
Cádiz	67	78	145	790	820	117	97
Córdoba	63	-	63	900	1.000	57	-
Granada	-	2	2	-	1.000	2	-
Huelva	128	20	148	610	610	90	-
Sevilla	236	49	285	675	1.000	208	42
ANDALUCÍA	494	149	643	702	853	474	139
S.C. de Tenerife	130	1	130	800	1.200	105	93
CANARIAS	130	1	130	800	1.200	105	93
ESPAÑA	3.485	166	3.650	677	899	2.508	297

SUPERFICIES Y PRODUCCIONES DE CULTIVOS

13.2.10.1. LEGUMINOSAS GRANO-ALMORTAS:

Análisis provincial de superficie, rendimiento y producción, 2013

Provincias y Comunidades Autónomas	Superficie (hectáreas)			Rendimiento (kg/ha)		Producción de grano (toneladas)	Paja cosechada (toneladas)
	Secano	Regadío	Total	Secano	Regadío		
Valladolid	1	-	1	1.000	-	1	-
CASTILLA Y LEÓN	1	-	1	1.000	-	1	-
MADRID	38	-	38	600	-	23	18
Toledo	317	-	317	800	-	254	30
CASTILLA-LA MANCHA	317	-	317	800	-	254	30
Las Palmas	15	-	15	1.100	-	17	-
CANARIAS	15	-	15	1.100	-	17	-
ESPAÑA	371	-	371	792	-	295	48

SUPERFICIES Y PRODUCCIONES DE CULTIVOS

13.2.10.2. LEGUMINOSAS GRANO-ALGARROBAS:

Análisis provincial de superficie, rendimiento y producción, 2013

Provincias y Comunidades Autónomas	Superficie (hectáreas)			Rendimiento (kg/ha)		Producción de grano (toneladas)	Paja cosechada (toneladas)
	Secano	Regadío	Total	Secano	Regadío		
Ávila	56	-	56	660	-	37	35
León	16	-	16	700	-	11	3
Palencia	9	-	9	1.700	-	15	-
Salamanca	102	-	102	750	-	77	40
Segovia	80	-	80	700	-	56	56
Valladolid	208	16	224	1.200	2.000	282	-
Zamora	284	57	341	700	1.000	256	59
CASTILLA Y LEÓN	755	73	828	853	1.219	734	193
CANARIAS	-	-	-	-	-	-	-
ESPAÑA	755	73	828	853	1.219	734	193

SUPERFICIES Y PRODUCCIONES DE CULTIVOS

13.2.10.3. LEGUMINOSAS GRANO-ALHOLVA

Análisis provincial de superficie, rendimiento y producción, 2013

Provincias y Comunidades Autónomas	Superficie (hectáreas)			Rendimiento (kg/ha)		Producción de grano (toneladas)	Paja cosechada (toneladas)
	Secano	Regadío	Total	Secano	Regadío		
CANARIAS	-	-	-	-	-	-	-
ESPAÑA	-	-	-	-	-	-	-

SUPERFICIES Y PRODUCCIONES DE CULTIVOS

13.2.10.4. LEGUMINOSAS GRANO-OTRAS LEGUMINOSAS GRANO:

Análisis provincial de superficie, rendimiento y producción, 2013

Provincias y Comunidades Autónomas	Superficie (hectáreas)			Rendimiento (kg/ha)		Producción de grano (toneladas)	Paja cosechada (toneladas)
	Secano	Regadío	Total	Secano	Regadío		
CANTABRIA	2	-	2	1.200	-	2	-
Huesca	857	356	1.213	2.600	3.500	3.474	-
Teruel	1.358	60	1.418	598	2.500	962	38
Zaragoza	1.415	17	1.432	600	1.100	867	-
ARAGÓN	3.630	433	4.063	1.071	3.267	5.303	38
Barcelona	2	-	2	1.005	-	2	-
Girona	108	6	114	1.346	2.632	161	-
CATALUÑA	110	6	116	1.340	2.632	163	-
Ávila	14	-	14	220	-	3	2
Burgos	4.915	14	4.929	1.500	2.000	7.401	1.971
León	3	-	3	850	-	3	1
Palencia	1.452	16	1.468	1.700	2.100	2.502	-
Salamanca	25	-	25	790	-	20	10
Soria	275	-	275	900	-	248	-
Valladolid	41	-	41	1.100	-	45	5
Zamora	58	1	59	500	800	30	9
CASTILLA Y LEÓN	6.783	31	6.814	1.502	2.013	10.252	1.998
MADRID	20	1	21	900	2.100	20	16
Ciudad Real	25	-	25	700	1.100	18	-
Toledo	546	-	546	900	1.400	491	59
CASTILLA-LA MANCHA	571	-	571	891	-	509	59
Valencia	3	-	3	900	-	3	-
C. VALENCIANA	3	-	3	900	-	3	-
Almería	177	1	178	898	2.000	161	81
Cádiz	98	31	129	900	1.000	119	-
Córdoba	6	-	6	950	-	6	-
Jaén	21	57	78	600	900	64	-
Málaga	247	4	251	1.050	2.200	268	-
Sevilla	87	6	93	1.269	1.821	121	24
ANDALUCÍA	636	99	735	999	1.051	739	105
Las Palmas	-	3	3	-	1.000	3	-
S.C. de Tenerife	17	1	18	500	1.000	10	8
CANARIAS	17	4	21	500	1.000	13	8
ESPAÑA	11.772	574	12.346	1.308	2.793	17.004	2.224

SUPERFICIES Y PRODUCCIONES DE CULTIVOS

13.3.1.1. TUBÉRCULOS PARA CONSUMO HUMANO:

Resumen nacional de superficie, rendimiento y producción, 2013 (toneladas)

Cultivos	Superficie (hectáreas)			Rendimiento (kg/ha)		Producción (toneladas)
	Secano	Regadio	Total	Secano	Regadio	
PATATA						
Extratratemprana	833	2.988	3.821	13.663	25.314	85.916
Temprana	3.205	8.887	12.091	16.659	28.805	309.356
Media estación	14.662	20.434	35.096	18.898	35.099	994.291
Tardía	2.802	18.622	21.424	20.410	39.487	792.519
Total patata	21.501	50.930	72.431	18.559	35.010	2.182.082
BATATA	186	481	667	7.548	19.533	10.800
BONIATO	–	498	498	–	20.729	10.323
CHUFA	–	382	382	–	18.010	6.880
TOTAL TUBÉRCULOS PARA CONSUMO HUMANO	21.687	52.291	73.978	–	–	2.210.085

SUPERFICIES Y PRODUCCIONES DE CULTIVOS

13.3.1.2. TUBÉRCULOS PARA CONSUMO HUMANO: Destino de la producción y semilla utilizada, 2013 (toneladas)

Cultivos	Destino de la producción en explotaciones productoras					Total semilla utilizada
	Reserva para consumo propio			Ventas fuera de la explotación	Total	
	Siembra	Pienso	Alimentación humana			
PATATA						
Extratratemprana	255	166	7.339	78.156	85.916	2.286
Temprana	1.246	8.085	22.832	277.193	309.356	15.874
Media estación	6.549	49.633	199.930	738.179	994.291	56.568
Tardía	3.442	11.720	36.763	740.594	792.519	30.914
Total patata	11.492	69.604	266.865	1.834.121	2.182.082	105.642
BATATA	1	-	1.627	9.172	10.800	4
BONIATO	99	94	1.746	8.384	10.323	178
CHUFA	-	207	-	6.673	6.880	46
TOTAL TUBÉRCULOS PARA CONSUMO HUMANO	11.592	69.905	270.238	1.858.350	2.210.085	105.870

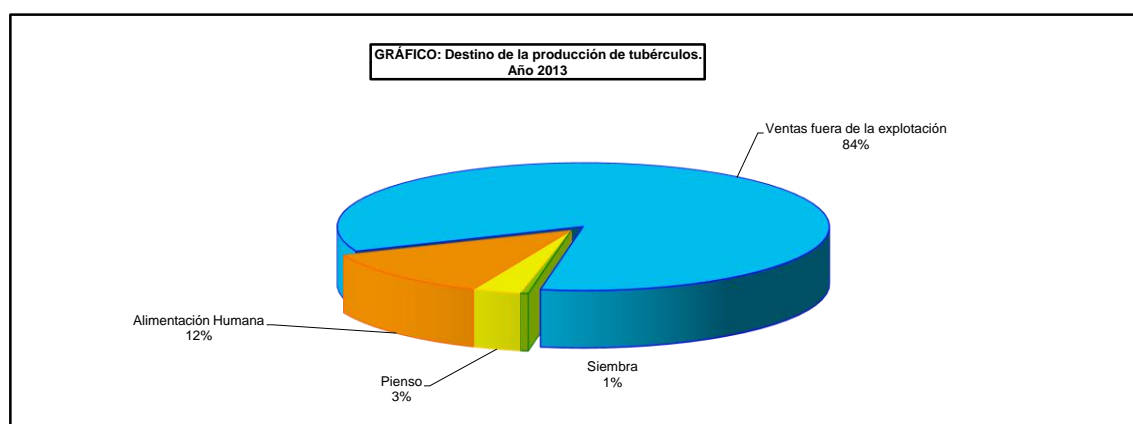

SUPERFICIES Y PRODUCCIONES DE CULTIVOS

13.3.1.3. TOTAL TUBÉRCULOS PARA CONSUMO HUMANO:

Análisis provincial de superficie, rendimiento y producción, 2013

Provincias y Comunidades Autónomas	Superficie (hectáreas)			Rendimiento (kg/ha)		Producción (toneladas)
	Secano	Regadío	Total	Secano	Regadío	
A Coruña	5.693	302	5.995	-	-	117.856
Lugo	4.296	18	4.314	-	-	79.097
Ourense	2.669	3.613	6.282	-	-	181.522
Pontevedra	2.967	115	3.082	-	-	61.343
GALICIA	15.625	4.048	19.673	-	-	439.818
P. DE ASTURIAS	1.030	-	1.030	-	-	20.600
CANTABRIA	187	-	187	-	-	4.675
Alava	24	1.253	1.277	-	-	40.713
Guipúzcoa	135	-	135	-	-	2.918
Vizcaya	220	-	220	-	-	4.978
PAÍS VASCO	379	1.253	1.632	-	-	48.609
NAVARRA	268	294	562	-	-	13.086
LA RIOJA	-	1.621	1.621	-	-	71.318
Huesca	-	20	20	-	-	720
Teruel	67	156	223	-	-	5.350
Zaragoza	-	73	73	-	-	2.482
ARAGÓN	67	249	316	-	-	8.552
Barcelona	81	281	362	-	-	7.137
Girona	67	180	247	-	-	6.473
Lleida	189	190	379	-	-	9.095
Tarragona	-	334	334	-	-	6.680
CATALUÑA	337	985	1.322	-	-	29.385
BALEARES	-	1.520	1.520	-	-	55.776
Ávila	-	1.105	1.105	-	-	55.342
Burgos	15	2.495	2.510	-	-	87.820
León	-	1.690	1.690	-	-	67.100
Palencia	350	572	922	-	-	39.706
Salamanca	-	4.700	4.700	-	-	196.460
Segovia	283	1.847	2.130	-	-	93.350
Soria	-	498	498	-	-	19.920
Valladolid	-	5.798	5.798	-	-	272.100
Zamora	32	905	937	-	-	42.049
CASTILLA Y LEÓN	680	19.610	20.290	-	-	873.847
MADRID	35	47	82	-	-	1.957
Albacete	-	1.100	1.100	-	-	33.950
Ciudad Real	-	830	830	-	-	26.500
Cuenca	52	108	160	-	-	2.040
Guadalajara	-	12	12	-	-	288
Toledo	-	556	556	-	-	21.508
CASTILLA-LA MANCHA	52	2.606	2.658	-	-	84.286
Alicante	-	672	672	-	-	15.067
Castellón	212	377	589	-	-	10.559
Valencia	8	970	978	-	-	24.126
C. VALENCIANA	220	2.019	2.239	-	-	49.752
R. DE MURCIA	-	2.841	2.841	-	-	96.394
Badajoz	-	607	607	-	-	18.975
Cáceres	-	418	418	-	-	12.933
EXTREMADURA	-	1.025	1.025	-	-	31.908
Almería	-	486	486	-	-	10.861
Cádiz	-	2.365	2.365	-	-	59.141
Córdoba	-	682	682	-	-	26.182
Granada	-	1.078	1.078	-	-	27.466
Huelva	19	479	498	-	-	8.568
Jaén	2	278	280	-	-	7.894
Málaga	63	1.811	1.874	-	-	50.428
Sevilla	213	3.725	3.938	-	-	79.630
ANDALUCÍA	297	10.904	11.201	-	-	270.170
Las Palmas	881	1.466	2.347	-	-	49.576
S.C. de Tenerife	1.629	1.803	3.432	-	-	60.376
CANARIAS	2.510	3.269	5.779	-	-	109.952
ESPAÑA	21.687	52.291	73.978	-	-	2.210.085

SUPERFICIES Y PRODUCCIONES DE CULTIVOS

13.3.2.1. TUBÉRCULOS PARA CONSUMO HUMANO- PATATA: Serie histórica de superficie, rendimiento, producción , precio, valor

Años	Superficie (miles de hectáreas)	Rendimiento (qm/ha)	Producción (miles de toneladas)	Precio medio percibido por los agricultores (euros/100kg)	Valor (miles de euros)
2003	101,1	279,5	2.665,0	21,25	566.313
2004	102,1	271,6	2.773,6	22,19	615.455
2005	95,0	269,8	2.563,5	17,18	440.403
2006	87,2	288,4	2.515,0	26,79	673.769
2007	85,7	289,2	2.479,6	24,46	606.506
2008	81,8	262,2	2.145,2	22,59	484.594
2009	85,4	318,5	2.719,3	15,00	407.894
2010	77,6	296,0	2.297,6	25,93	595.780
2011	79,9	307,4	2.455,1	21,27	522.200
2012	72,0	304,4	2.192,3	24,65	540.398
2013	72,4	301,3	2.182,1	34,79	759.146

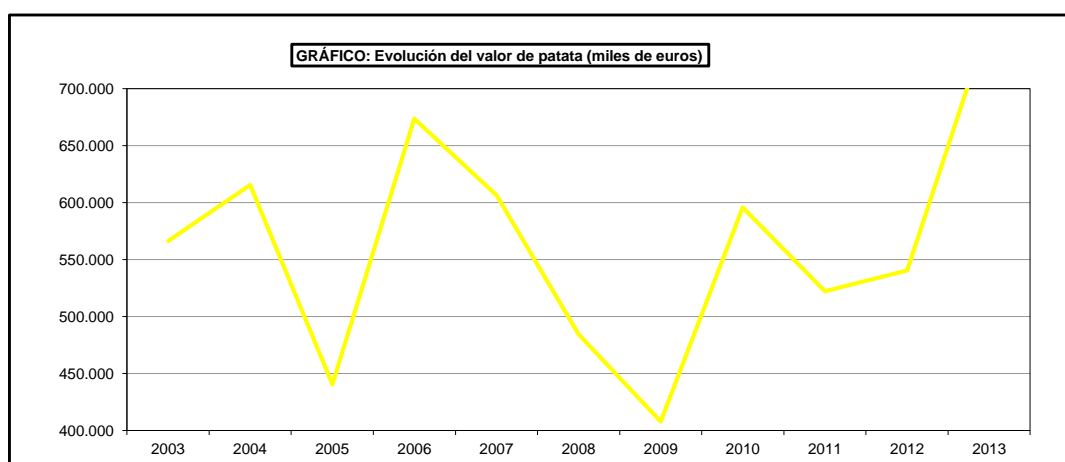
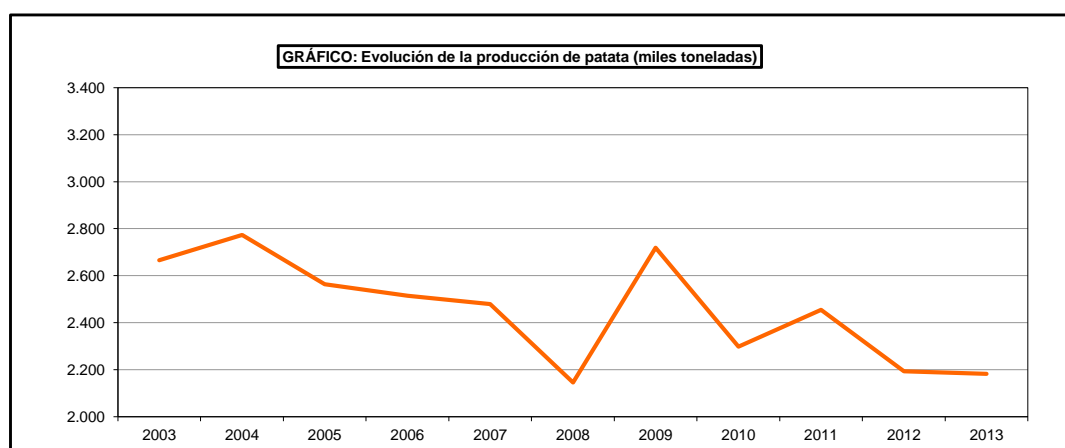
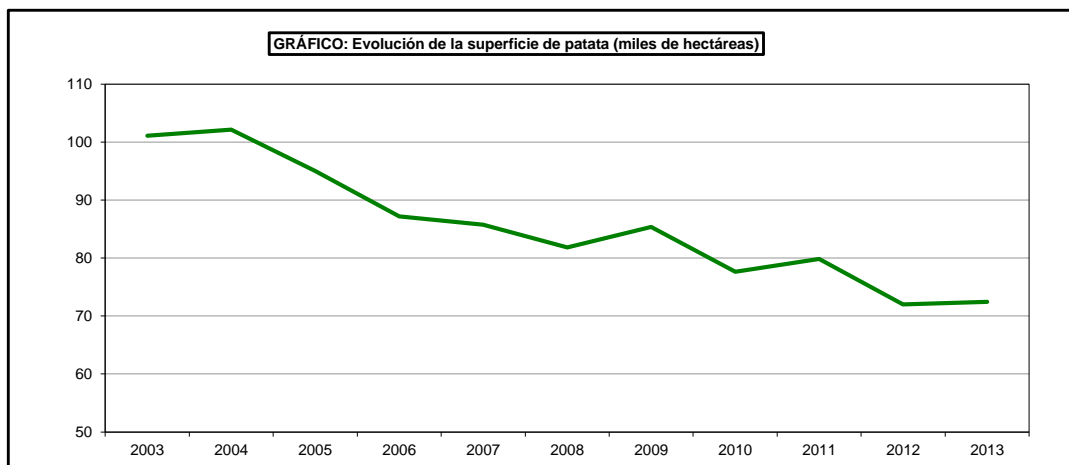

SUPERFICIES Y PRODUCCIONES DE CULTIVOS

13.3.2.2. TUBÉRCULOS PARA CONSUMO HUMANO-PATATA: Serie histórica de superficie y producción según épocas de recolección

Años	Patata extratemprana		Patata temprana		Patata media estación		Patata tardía	
	Superficie	Producción	Superficie	Producción	Superficie	Producción	Superficie	Producción
	(miles de hectáreas)	(miles de toneladas)	(miles de hectáreas)	(miles de toneladas)	(miles de hectáreas)	(miles de toneladas)	(miles de hectáreas)	(miles de toneladas)
2003	3,1	67,6	20,3	477,8	50,8	1.323,3	29,4	921,3
2004	4,2	91,9	21,8	518,1	44,9	1.238,5	31,2	924,9
2005	3,7	69,6	17,4	393,8	48,7	1.303,0	25,2	797,1
2006	4,2	90,7	16,8	430,4	44,4	1.266,4	21,8	727,6
2007	3,5	82,1	15,9	439,3	42,7	1.182,6	23,5	775,6
2008	3,8	78,4	13,6	326,0	42,1	1.047,3	22,3	693,6
2009	3,7	88,3	15,8	425,0	42,2	1.313,1	23,7	893,0
2010	3,5	70,1	11,4	257,8	40,2	1.206,4	22,5	763,4
2011	3,5	76,6	13,4	344,0	39,3	1.133,7	23,6	898,8
2012	3,3	72,2	12,0	318,3	36,2	1.068,8	20,5	733,0
2013	3,8	85,9	12,1	309,4	35,1	994,3	21,4	792,5

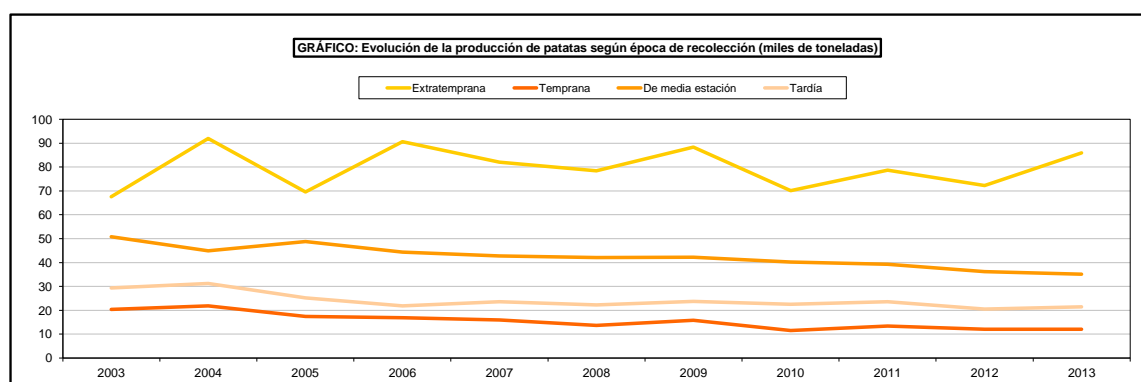
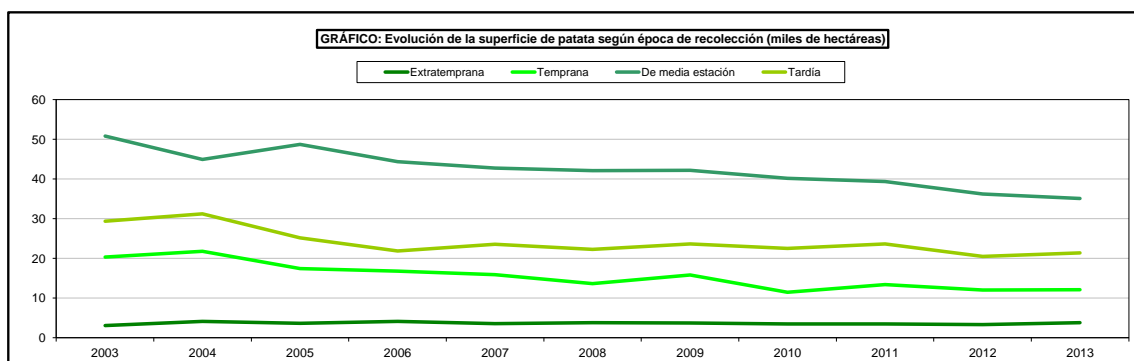

SUPERFICIES Y PRODUCCIONES DE CULTIVOS

13.3.2.3. TUBÉRCULOS PARA EL CONSUMO HUMANO-PATATA:

Análisis provincial de superficie, rendimiento y producción, 2013

Provincias y Comunidades Autónomas	Superficie			Rendimiento		Producción (toneladas)
	(hectáreas)			(kg/ha)		
	Secano	Regadío	Total	Secano	Regadío	
A Coruña	5.693	302	5.995	19.666	19.528	117.856
Lugo	4.296	18	4.314	18.335	18.281	79.097
Ourense	2.669	3.613	6.282	18.396	36.652	181.522
Pontevedra	2.967	115	3.082	19.885	20.393	61.343
GALICIA	15.625	4.048	19.673	19.125	34.831	439.818
P. DE ASTURIAS	1.030	-	1.030	20.000	-	20.600
CANTABRIA	187	-	187	25.000	-	4.675
Alava	24	1.253	1.277	19.250	32.124	40.713
Guipúzcoa	135	-	135	21.615	-	2.918
Vizcaya	220	-	220	22.627	-	4.978
PAÍS VASCO	379	1.253	1.632	22.053	32.124	48.609
NAVARRA	268	294	562	15.220	30.636	13.086
LA RIOJA	-	1.621	1.621	-	43.996	71.318
Huesca	-	20	20	-	36.000	720
Teruel	67	156	223	10.000	30.000	5.350
Zaragoza	-	73	73	-	34.000	2.482
ARAGÓN	67	249	316	10.000	31.655	8.552
Barcelona	81	281	362	14.303	21.276	7.137
Girona	67	180	247	18.199	29.187	6.473
Lleida	189	190	379	17.706	30.254	9.095
Tarragona	-	334	334	-	20.000	6.680
CATALUÑA	337	985	1.322	16.986	24.021	29.385
BALEARES	-	1.460	1.460	-	37.586	54.876
Ávila	-	1.105	1.105	-	50.083	55.342
Burgos	15	2.495	2.510	20.000	35.078	87.820
León	-	1.690	1.690	-	39.704	67.100
Palencia	350	572	922	35.000	48.000	39.706
Salamanca	-	4.700	4.700	-	41.800	196.460
Segovia	283	1.847	2.130	25.809	46.587	93.350
Soria	-	498	498	-	40.000	19.920
Valladolid	-	5.798	5.798	-	46.930	272.100
Zamora	32	905	937	13.430	45.988	42.049
CASTILLA Y LEÓN	680	19.610	20.290	29.829	43.527	873.847
MADRID	35	47	82	13.314	31.723	1.957
Albacete	-	1.100	1.100	-	30.864	33.950
Ciudad Real	-	830	830	-	31.928	26.500
Cuenca	52	108	160	2.442	17.716	2.040
Guadalajara	-	12	12	-	24.000	288
Toledo	-	556	556	-	38.683	21.508
CASTILLA-LA MANCHA	52	2.606	2.658	2.442	32.295	84.286
Alicante	-	618	618	-	22.633	13.987
Castellón	212	377	589	5.510	24.912	10.559
Valencia	8	481	489	11.910	31.653	15.320
C. VALENCIANA	220	1.476	1.696	5.743	26.155	39.866
R. DE MURCIA	-	2.834	2.834	-	33.969	96.268
Badajoz	-	607	607	-	31.260	18.975
Cáceres	-	418	418	-	30.940	12.933
EXTREMADURA	-	1.025	1.025	-	31.130	31.908
Almería	-	486	486	-	22.348	10.861
Cádiz	-	2.095	2.095	-	25.227	52.850
Córdoba	-	681	681	-	38.407	26.155
Granada	-	1.073	1.073	-	25.513	27.375
Huelva	19	469	488	9.090	17.560	8.408
Jaén	2	278	280	22.500	28.233	7.894
Málaga	63	1.652	1.715	4.762	27.187	45.213
Sevilla	213	3.725	3.938	8.606	20.885	79.630
ANDALUCÍA	297	10.459	10.756	7.915	24.480	258.386
Las Palmas	723	1.300	2.023	13.219	28.108	46.088
S.C. de Tenerife	1.601	1.663	3.264	13.778	21.943	58.557
CANARIAS	2.324	2.963	5.287	13.604	24.648	104.645
ESPAÑA	21.501	50.930	72.431	18.559	35.010	2.182.082

SUPERFICIES Y PRODUCCIONES DE CULTIVOS

13.3.2.4. TUBÉRCULOS PARA CONSUMO HUMANO-PATATA:

Análisis provincial de superficie y producción según épocas de recolección, 2013

Provincias y Comunidades Autónomas	Patata extratemprana		Patata temprana		Patata media estación		Patata tardía	
	Superficie	Producción	Superficie	Producción	Superficie	Producción	Superficie	Producción
	(hectáreas)	(toneladas)	(hectáreas)	(toneladas)	(hectáreas)	(toneladas)	(hectáreas)	(toneladas)
A Coruña	31	517	589	12.343	5.321	103.930	54	1.066
Lugo	-	-	142	2.517	3.546	64.824	626	11.756
Ourense	-	-	105	2.546	5.559	165.831	618	13.145
Pontevedra	38	664	717	13.221	2.304	47.013	23	445
GALICIA	69	1.181	1.553	30.627	16.730	381.598	1.321	26.412
P. DE ASTURIAS	-	-	-	-	1.030	20.600	-	-
CANTABRIA	-	-	-	-	62	1.550	125	3.125
Álava	-	-	-	-	600	20.414	677	20.299
Guipúzcoa	-	-	15	338	120	2.580	-	-
Vizcaya	-	-	75	1.688	130	2.990	15	300
PAIS VASCO	-	-	90	2.026	850	25.984	692	20.599
NAVARRA	-	-	-	-	200	5.678	362	7.408
LA RIOJA	-	-	-	-	1.095	47.030	526	24.288
Huesca	-	-	-	-	-	-	20	720
Teruel	-	-	-	-	13	390	210	4.960
Zaragoza	-	-	-	-	73	2.482	-	-
ARAGÓN	-	-	-	-	86	2.872	230	5.680
Barcelona	-	-	115	2.383	157	2.957	90	1.797
Girona	13	250	15	348	131	4.042	88	1.833
Lleida	-	-	15	337	290	7.415	74	1.343
Tarragona	-	-	82	1.634	252	5.046	-	-
CATALUÑA	13	250	227	4.702	830	19.460	252	4.973
BALEARES	240	7.056	940	41.548	-	-	280	6.272
Ávila	-	-	48	1.450	198	9.009	859	44.883
Burgos	-	-	-	-	786	32.400	1.724	55.420
León	-	-	-	-	50	1.500	1.640	65.600
Palencia	-	-	-	-	-	-	922	39.706
Salamanca	-	-	-	-	2.585	103.400	2.115	93.060
Segovia	-	-	-	-	500	20.000	1.630	73.350
Soria	-	-	-	-	-	-	498	19.920
Valladolid	-	-	-	-	2.000	85.998	3.798	186.102
Zamora	-	-	-	-	304	12.899	633	29.150
CASTILLA Y LEÓN	-	-	48	1.450	6.423	265.206	13.819	607.191
MADRID	-	-	-	-	56	1.368	26	589
Albacete	-	-	-	-	950	29.450	150	4.500
Ciudad Real	-	-	10	270	390	13.330	430	12.900
Cuenca	-	-	-	-	60	840	100	1.200
Guadalajara	-	-	4	96	8	192	-	-
Toledo	-	-	230	8.740	136	5.168	190	7.600
CASTILLA-LA MANCHA	-	-	244	9.106	1.544	48.980	870	26.200
Alicante	-	-	193	4.825	216	5.400	209	3.762
Castellón	-	-	106	3.180	317	5.407	166	1.972
Valencia	13	310	275	7.100	174	7.350	27	560
C. VALENCIANA	13	310	574	15.105	707	18.157	402	6.294
R. DE MURCIA	324	10.238	1.588	57.962	512	17.408	410	10.660
Badajoz	-	-	-	-	607	18.975	-	-
Cáceres	-	-	-	-	418	12.933	-	-
EXTREMADURA	-	-	-	-	1.025	31.908	-	-
Almería	60	1.260	151	3.364	195	4.671	80	1.566
Cádiz	580	12.050	580	12.150	610	20.150	325	8.500
Córdoba	-	-	159	5.565	464	18.560	58	2.030
Granada	113	4.520	88	1.720	839	20.469	33	666
Huelva	23	357	135	2.025	190	3.506	140	2.520
Jaén	-	-	21	744	152	4.850	107	2.300
Málaga	487	12.906	412	11.626	476	12.868	340	7.813
Sevilla	315	5.423	2.616	52.953	750	16.628	257	4.626
ANDALUCÍA	1.578	36.516	4.162	90.147	3.676	101.702	1.340	30.021
Las Palmas	786	16.455	856	24.232	121	1.816	260	3.585
S.C. de Tenerife	798	13.910	1.809	32.451	149	2.974	509	9.222
CANARIAS	1.584	30.365	2.665	56.683	270	4.790	769	12.807
ESPAÑA	3.821	85.916	12.091	309.356	35.096	994.291	21.424	792.519

SUPERFICIES Y PRODUCCIONES DE CULTIVOS

13.3.3.1. TUBÉRCULOS PARA CONSUMO HUMANO-BATATA:

Análisis provincial de superficie, rendimiento y producción, 2013

Provincias y Comunidades Autónomas	Superficie (hectáreas)			Rendimiento (kg/ha)		Producción
	Secano	Regadío	Total	Secano	Regadío	
Almería	-	-	-	-	-	-
Cádiz	-	-	-	-	-	-
Córdoba	-	1	1	-	27.000	27
Granada	-	5	5	-	18.200	91
Huelva	-	10	10	-	16.000	160
Jaén	-	-	-	-	-	-
Málaga	-	159	159	-	32.800	5.215
Sevilla	-	-	-	-	-	-
ANDALUCÍA	-	175	175	-	31.390	5.493
Las Palmas	158	166	324	8.000	13.386	3.488
S.C. de Tenerife	28	140	168	5.000	12.000	1.819
CANARIAS	186	306	492	7.548	12.752	5.307
ESPAÑA	186	481	667	7.548	19.533	10.800

SUPERFICIES Y PRODUCCIONES DE CULTIVOS

13.3.3.2. TUBÉRCULOS PARA CONSUMO HUMANO-BONIATO:

Análisis provincial de superficie, rendimiento y producción, 2013

Provincias y Comunidades Autónomas	Superficie (hectáreas)			Rendimiento (kg/ha)		Producción
	Secano	Regadío	Total	Secano	Regadío	
BALEARES	-	60	60	-	15.000	900
Alicante	-	54	54	-	20.000	1.080
Castellón	-	-	-	-	-	-
Valencia	-	107	107	-	18.000	1.926
C. VALENCIANA	-	161	161	-	18.671	3.006
R. DE MURCIA	-	7	7	-	18.000	126
Almería	-	-	-	-	-	-
Cádiz	-	270	270	-	23.300	6.291
Córdoba	-	-	-	-	-	-
Granada	-	-	-	-	-	-
Huelva	-	-	-	-	-	-
Jaén	-	-	-	-	-	-
Málaga	-	-	-	-	-	-
Sevilla	-	-	-	-	-	-
ANDALUCÍA	-	270	270	-	23.300	6.291
Las Palmas	-	-	-	-	-	-
S.C. de Tenerife	-	-	-	-	-	-
CANARIAS	-	-	-	-	-	-
ESPAÑA	-	498	498	-	20.729	10.323

SUPERFICIES Y PRODUCCIONES DE CULTIVOS

13.3.3.3. TUBÉRCULOS PARA CONSUMO HUMANO-CHUFA:

Análisis provincial de superficie, rendimiento y producción, 2013

Provincias y Comunidades Autónomas	Superficie (hectáreas)			Rendimiento (kg/ha)		Producción
	Secano	Regadío	Total	Secano	Regadío	
Alicante	-	-	-	-	-	-
Castellón	-	-	-	-	-	-
Valencia	-	382	382	-	18.010	6.880
C. VALENCIANA	-	382	382	-	18.010	6.880
ESPAÑA	-	382	382	-	18.010	6.880

SUPERFICIES Y PRODUCCIONES DE CULTIVOS

13.4.1. CULTIVOS INDUSTRIALES: Resumen nacional de superficie, rendimiento y producción, 2013

Cultivos	Superficie (hectáreas)			Rendimiento (kg/ha)		Producción
	Secano	Regadío	Total	Secano	Regadío	(toneladas)
AZUCARERAS						
Caña de azúcar	-	8	8	-	50.000	390
Remolacha azucarera	875	31.177	32.052	47.017	79.493	2.519.482
PLANTAS TEXTILES						
Algodón (bruto)	4.805	58.715	63.520	1.327	2.367	145.356
Lino textil (fibra) ⁽¹⁾	18	-	18	989	-	18
Cáñamo textil (fibra) ⁽¹⁾	-	11	11	-	1.091	12
PLANTAS OLEAGINOSAS						
Algodón (semilla) ⁽¹⁾	-	-	-	-	-	57.007
Lino textil (semilla)	-	-	-	-	-	-
Cáñamo para semilla	-	-	-	-	-	-
Lino oleaginoso	6	2	8	1.013	100	6
Cáñamo para semilla	-	-	-	-	-	-
Cacahuete	10	638	648	1.500	3.191	2.051
Girasol	779.410	86.154	865.564	1.085	2.234	1.038.071
Cártamo	3.884	200	4.084	999	1.569	4.196
Soja	31	467	498	1.628	2.865	1.390
Colza	31.965	10.584	42.549	2.408	3.397	112.928
CONDIMENTOS						
Pimiento para pimentón (desecado)	-	1.553	1.553	-	2.785	4.327
Anís	2.473	185	2.658	525	977	1.478
Azafrán (estigmas tostados) ⁽²⁾	58	108	166	7	14	1.918
Menta (en verde)	-	15	15	-	2.000	30
Cominos	766	62	828	818	2.203	763
Regaliz	-	75	75	-	3.500	263
PLANTAS INDUSTRIALES VARIAS						
Tabaco (seco no fermentado)	-	9.693	9.693	-	3.233	31.333
Lúpulo (en seco)	-	539	539	-	1.610	868
Achicoria (raíz en verde)	2	8	10	15.000	30.000	270
Lavanda y lavandín	1.882	163	2.045	3.799	5.968	8.124
Otros cultivos industriales	6.466	7.475	13.940	821	2.326	22.680
TOTAL CULTIVOS INDUSTRIALES	832.651	207.831	1.040.482	-	-	-

(1) Los cultivos de algodón, lino textil y cáñamo textil pueden tener un doble aprovechamiento, como planta textil y como oleaginosa, por lo que la superficie es la misma en ambos casos. Sin embargo, el lino oleaginoso y el cáñamo para semilla son variedades distintas a la textiles.

(2) La producción de azafrán es en kilogramos.

SUPERFICIES Y PRODUCCIONES DE CULTIVOS

13.4.2. CULTIVOS INDUSTRIALES: Destino de la producción, 2013

Cultivos	Destino de la producción (toneladas)					
	Productos obtenidos de la industrialización					
	Azúcar	Bio-combustible	Melaza ⁽¹⁾	Bagazo o pulpa seca		
AZUCARERAS						
Caña de azúcar	-	-	-	-		
Remolacha azucarera	319.237	1.594	-	101.042		
TOTAL	319.237	1.594	-	101.042		
	Destino de la producción (toneladas)					
	Fibra					
PLANTAS TEXTILES						
Algodón (bruto)	48.452					
	Destino de la producción (toneladas)				Productos obtenidos en la molturación	
	Semilla	Bio-combustible	Otros usos en grano	Molturación	Aceite	Torta y harina
PLANTAS OLEAGINOSAS						
Algodón semilla	319	-	56.688	-	-	-
Lino textil	-	-	-	-	-	-
Cáñamo textil	-	-	-	-	-	-
Lino oleaginoso	-	-	-	6	2	4
Cáñamo para semilla	-	-	-	-	-	-
Cacahuete (sin descortezar)	68	21	1.962	-	-	-
Girasol	28.058	2.022	10.827	997.164	407.542	576.436
Cártamo	216	1.333	62	2.585	984	1.431
Soja	-	-	1.042	348	76	255
Colza	6.339	4.486	8.437	93.666	36.343	52.013
TOTAL	35.000	7.862	79.018	1.093.769	444.947	630.139
	Destino de la producción (toneladas)					
	Pimentón					
CONDIMENTOS						
Pimiento para pimentón (desechado)	1.133					

⁽¹⁾ Melaza, mieles enriquecidas, mieles normales, jugos y jarabes.

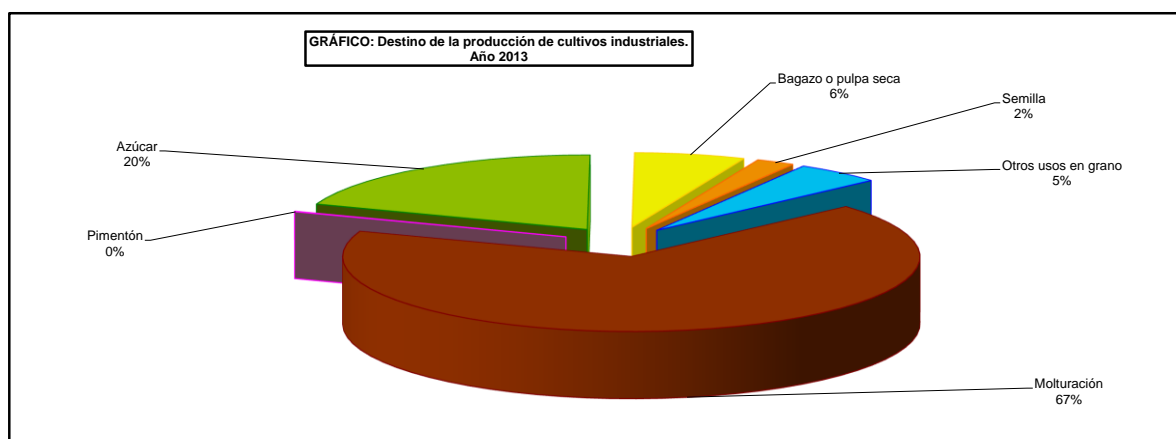

SUPERFICIES Y PRODUCCIONES DE CULTIVOS

13.4.3. TOTAL CULTIVOS INDUSTRIALES: Análisis provincial de superficie, rendimiento y producción, 2013

Provincias y Comunidades Autónomas	Superficie (hectáreas)			Rendimiento (kg/ha)		Producción (toneladas)
	Secano	Regadío	Total	Secano	Regadío	
CANTABRIA	85	-	85	-	-	-
Alava	2.510	2.228	4.738	-	-	-
PAÍS VASCO	2.510	2.228	4.738	-	-	-
NAVARRA	8.064	2.190	10.254	-	-	-
LA RIOJA	1.251	1.476	2.727	-	-	-
Huesca	1.840	2.873	4.713	-	-	-
Teruel	4.622	278	4.900	-	-	-
Zaragoza	5.463	2.869	8.332	-	-	-
ARAGÓN	11.925	6.020	17.945	-	-	-
Barcelona	4.778	176	4.954	-	-	-
Girona	4.143	1.324	5.467	-	-	-
Lleida	2.715	503	3.218	-	-	-
Tarragona	148	-	148	-	-	-
CATALUÑA	11.784	2.003	13.787	-	-	-
BALEARES	-	8	8	-	-	-
Avila	6.790	3.144	9.934	-	-	-
Burgos	70.725	3.334	74.059	-	-	-
León	5.104	8.459	13.563	-	-	-
Palencia	38.311	8.619	46.930	-	-	-
Salamanca	19.460	3.888	23.348	-	-	-
Segovia	27.872	2.032	29.904	-	-	-
Soria	35.561	2.189	37.750	-	-	-
Valladolid	52.928	16.419	69.347	-	-	-
Zamora	25.806	6.509	32.315	-	-	-
CASTILLA Y LEÓN	282.557	54.593	337.150	-	-	-
MADRID	1.527	344	1.871	-	-	-
Albacete	3.946	10.048	13.994	-	-	-
Ciudad Real	2.043	611	2.654	-	-	-
Cuenca	153.799	3.226	157.025	-	-	-
Guadalajara	32.880	1.267	34.147	-	-	-
Toledo	4.337	2.261	6.598	-	-	-
CASTILLA-LA MANCHA	197.005	17.413	214.418	-	-	-
Alicante	731	67	798	-	-	-
Castellón	44	-	44	-	-	-
Valencia	629	26	655	-	-	-
C. VALENCIANA	1.404	93	1.497	-	-	-
R. DE MURCIA	357	493	850	-	-	-
Badajoz	17.938	3.543	21.481	-	-	-
Cáceres	117	10.872	10.989	-	-	-
EXTREMADURA	18.055	14.415	32.470	-	-	-
Almería	132	12	144	-	-	-
Cádiz	63.127	18.974	82.101	-	-	-
Córdoba	48.900	16.958	65.858	-	-	-
Granada	3.834	839	4.673	-	-	-
Huelva	17.250	1.080	18.330	-	-	-
Jaén	2.601	5.270	7.871	-	-	-
Málaga	8.096	1.189	9.285	-	-	-
Sevilla	151.989	62.034	214.023	-	-	-
ANDALUCÍA	295.929	106.356	402.285	-	-	-
Las Palmas	196	96	292	-	-	-
S.C. de Tenerife	2	103	105	-	-	-
CANARIAS	198	199	397	-	-	-
ESPAÑA	832.651	207.831	1.040.482	-	-	-

SUPERFICIES Y PRODUCCIONES DE CULTIVOS

13.4.4.1. CULTIVOS INDUSTRIALES-CAÑA DE AZÚCAR: Serie histórica
de superficie, rendimiento, producción, precio, valor y productos elaborados

Años	Superficie (hectáreas)	Rendimiento (qm/ha)	Producción (toneladas)		Precio medio percibido por agricultores (euros/100kg)	Valor (miles de euros)	Productos elaborados (toneladas)		
			Total	Península			Azúcar	Melaza	Bagazo
2003	1.110	751	83.349	83.000	3,64	3.034	5.818	2.792	415
2004	1.095	610	66.810	66.460	3,63	2.425	4.696	1.700	333
2005	614	700	43.000	44.729	3,64	1.761	3.213	1.702	49
2006	292	563	16.425	16.070	3,64	598	986	1.151	49
2007	10	522	522	112	3,63	19	32	38	1
2008	6	275	165	-	3,63	6	11	12	1
2009	3	-	-	-	-	-	11	12	1
2010	5	440	220	-	-	-	15	-	-
2011	2	500	100	-	-	-	-	-	-
2012	6	475	285	-	-	-	-	-	-
2013	8	488	390	-	-	-	-	-	-

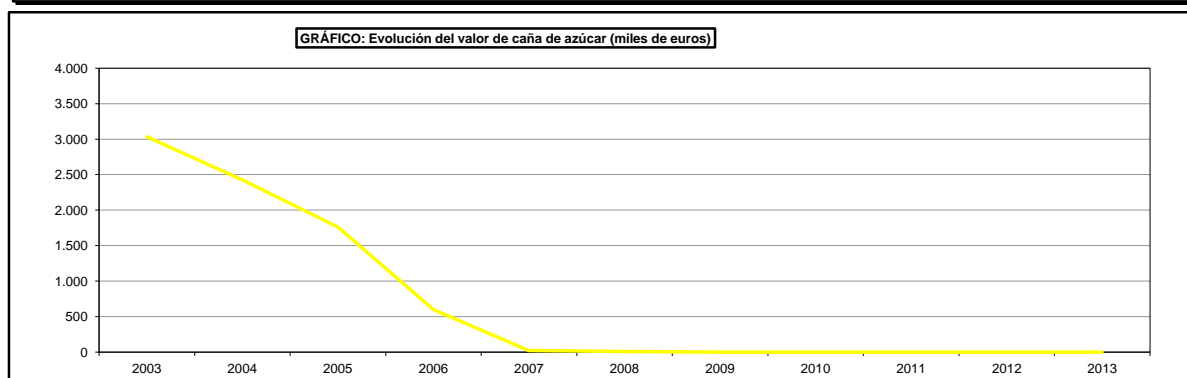
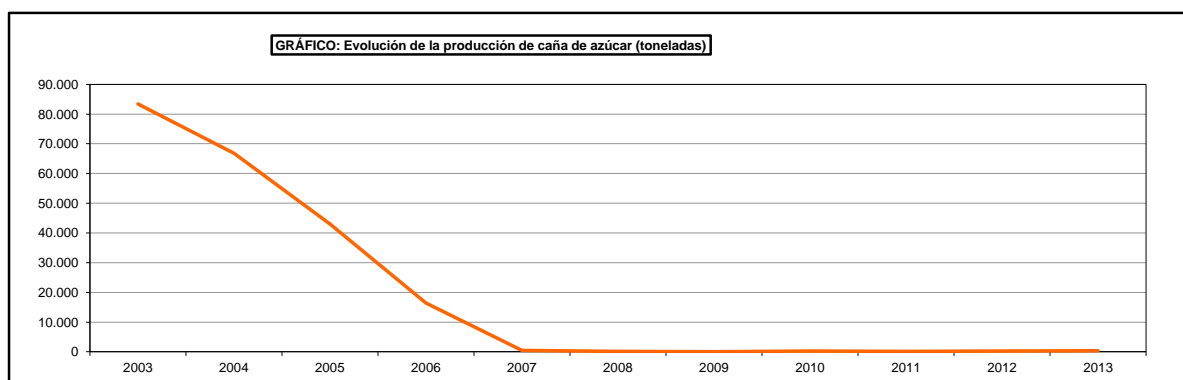
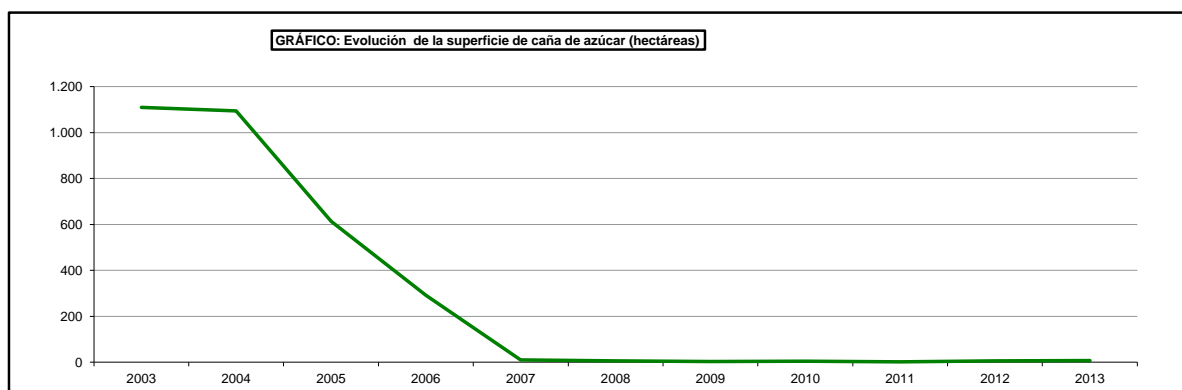

SUPERFICIES Y PRODUCCIONES DE CULTIVOS

13.4.4.2. CULTIVOS INDUSTRIALES-CAÑA DE AZÚCAR:

Análisis provincial de superficie, rendimiento, producción y productos elaborados, 2013

Provincias y Comunidades Autónomas	Superficie (hectáreas)			Rendimiento (kg/ha)		Producción (toneladas)	Productos elaborados (toneladas)		
	Secano	Regadío	Total	Secano	Regadío		Azúcar	Melaza	Bagazo
Las Palmas	-	3	3	-	50.000	155	-	-	-
S.C. de Tenerife	-	5	5	-	50.000	235	-	-	-
CANARIAS	-	8	8	-	50.000	390	-	-	-
ESPAÑA	-	8	8	-	50.000	390	-	-	-

SUPERFICIES Y PRODUCCIONES DE CULTIVOS

13.4.5.1. CULTIVOS INDUSTRIALES-REMOLACHA AZUCARERA: Serie histórica de superficie, rendimiento, producción, precio, valor y productos elaborados

Años	Superficie (miles de hectáreas)	Rendimiento (qm/ha)	Producción (miles de toneladas)	Precio medio percibido por agricultores. ⁽¹⁾ (euros/100kg)	Valor (miles de euros)	Productos elaborados (miles de toneladas)		
						Azúcar	Melaza	Bagazo
2003	99,8	649	6.484	5,88	381.253	943	309	363
2004	103,1	696	7.175	6,08	436.236	1.078	343	405
2005	102,1	714	7.291	5,50	401.010	1.108	345	399
2006	85,5	681	5.827	4,37	254.641	887	276	327
2007	68,2	720	4.910	3,51	172.340	746	240	276
2008	52,3	798	4.170	3,71	154.723	636	200	232
2009	49,8	848	4.225	3,71	156.764	650	-	223
2010	43,4	815	3.535	3,58	126.536	560	-	168
2011	44,9	932	4.189	3,12	130.682	568	-	188
2012	39,0	888	3.460	3,45	119.378	528	-	157
2013	32,1	786	2.519	3,40	85.662	319	-	101

⁽¹⁾ A partir del año 2000 no incluye subvención

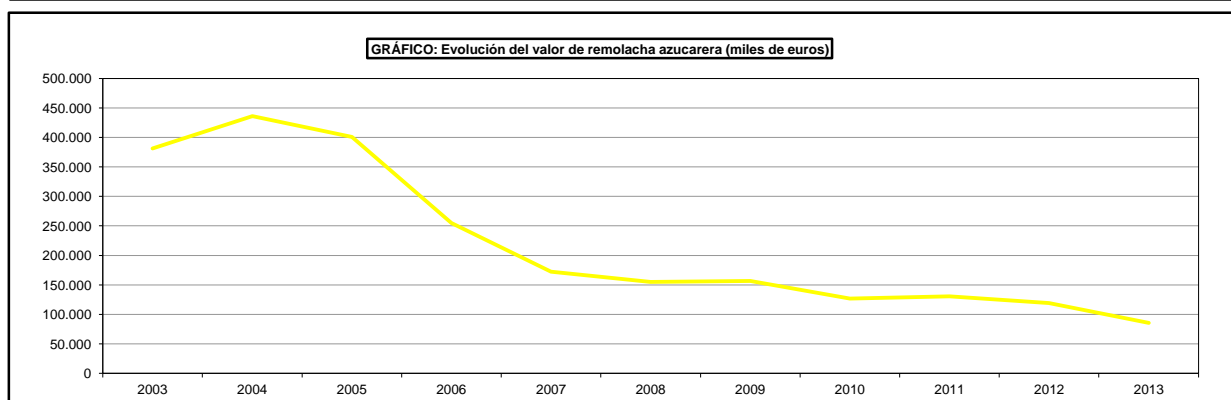
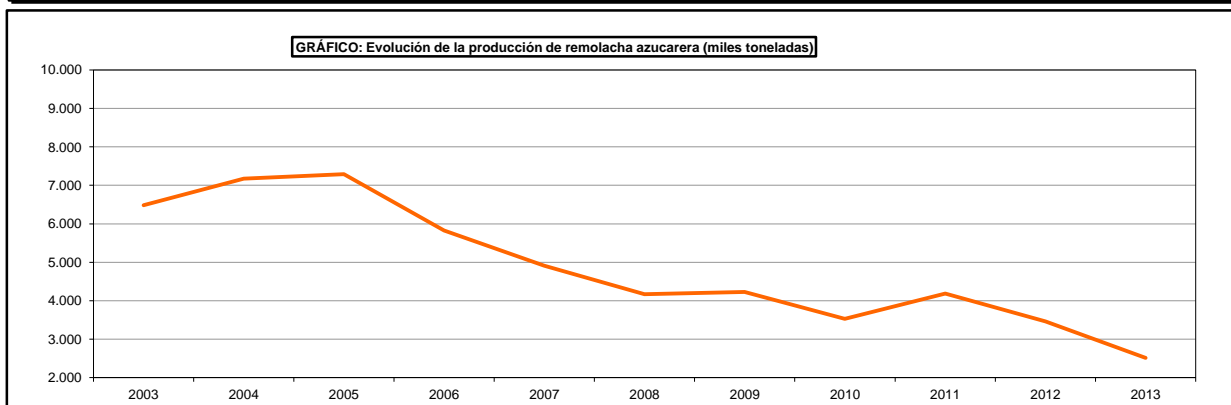
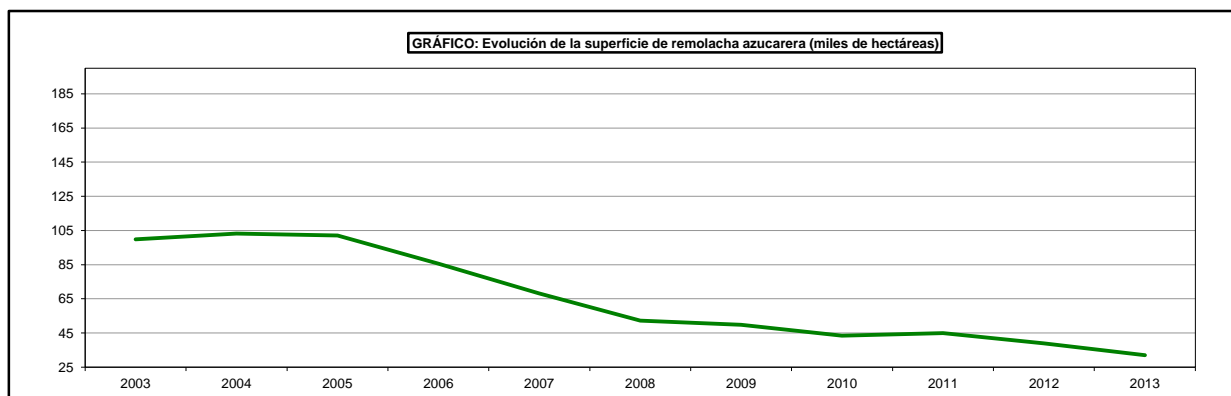

SUPERFICIES Y PRODUCCIONES DE CULTIVOS

**13.4.5.2. CULTIVOS INDUSTRIALES-REMOLACHA AZUCARERA:
Análisis provincial de superficie, rendimiento, producción y productos elaborados, 2013**

Provincias y Comunidades Autónomas	Superficie (hectáreas)			Rendimiento (kg/ha)		Producción (toneladas)	Productos elaborados (toneladas)		
	Secano	Regadío	Total	Secano	Regadío		Azúcar	Melaza	Bagazo
Alava	25	2.215	2.240	42.000	73.350	163.520	-	-	-
PAÍS VASCO	25	2.215	2.240	42.000	73.350	163.520	-	-	-
NAVARRA	-	115	115	-	108.913	12.525	2.200	-	650
LA RIOJA	-	1.257	1.257	-	91.707	115.276	20.023	-	5.600
Ávila	-	1.852	1.852	-	80.475	149.039	23.630	-	-
Burgos	-	1.920	1.920	-	76.711	147.286	22.748	-	8.088
León	-	5.218	5.218	-	76.856	401.035	60.464	-	20.052
Palencia	-	1.870	1.870	-	75.760	141.864	21.483	-	8.428
Salamanca	-	1.390	1.390	-	78.038	108.473	16.928	-	6.255
Segovia	-	1.295	1.295	-	81.478	105.514	16.882	-	6.293
Soria	-	272	272	-	74.342	20.221	3.196	-	1.011
Valladolid	-	7.042	7.042	-	82.939	584.056	88.498	-	28.640
Zamora	-	2.124	2.124	-	87.854	186.602	28.250	-	10.400
CASTILLA Y LEÓN	-	22.983	22.983	-	80.229	1.843.890	282.079	-	89.167
Badajoz	-	9	9	-	55.600	500	-	-	-
EXTREMADURA	-	9	9	-	55.600	500	-	-	-
Cádiz	740	1.142	1.882	46.000	69.900	113.866	14.803	-	5.579
Córdoba	-	14	14	-	57.000	798	109	-	40
Granada	-	1	1	-	55.000	55	-	-	-
Huelva	-	2	2	-	75.640	151	23	-	6
Jaén	-	19	19	-	60.000	1.140	-	-	-
Malaga	-	13	13	-	82.655	1.075	-	-	-
Sevilla	110	3.407	3.517	55.000	76.500	266.686	-	-	-
ANDALUCÍA	850	4.598	5.448	47.165	74.746	383.771	14.935	-	5.625
ESPAÑA	875	31.177	32.052	47.017	79.493	2.519.482	319.237	-	101.042

SUPERFICIES Y PRODUCCIONES DE CULTIVOS

13.4.6.1. CULTIVOS INDUSTRIALES-AZÚCAR: Serie histórica de producción

Años	Producción de azúcar (miles de toneladas)		
	De remolacha ⁽¹⁾	De caña ⁽²⁾	Total
2002	1.313,5	6,3	1.319,8
2003	943,3	5,8	949,1
2004	1.077,8	4,7	1.082,5
2005	1.108,0	3,2	1.111,2
2006	886,8	1,0	887,8
2007	745,8	0,0	745,9
2008	636,3	0,1	636,5
2009	649,9	0,0	649,9
2010	559,8	0,0	559,8
2011	567,7	0,0	567,7
2012	528,4	0,0	528,4
2013	319,2	0,0	319,2

(1) Producción de la campaña azucarera, 1 de julio del año de la serie a 30 de junio del siguiente.

(2) Producción del año.

GRÁFICO: Evolución de la producción de azúcar (miles toneladas)

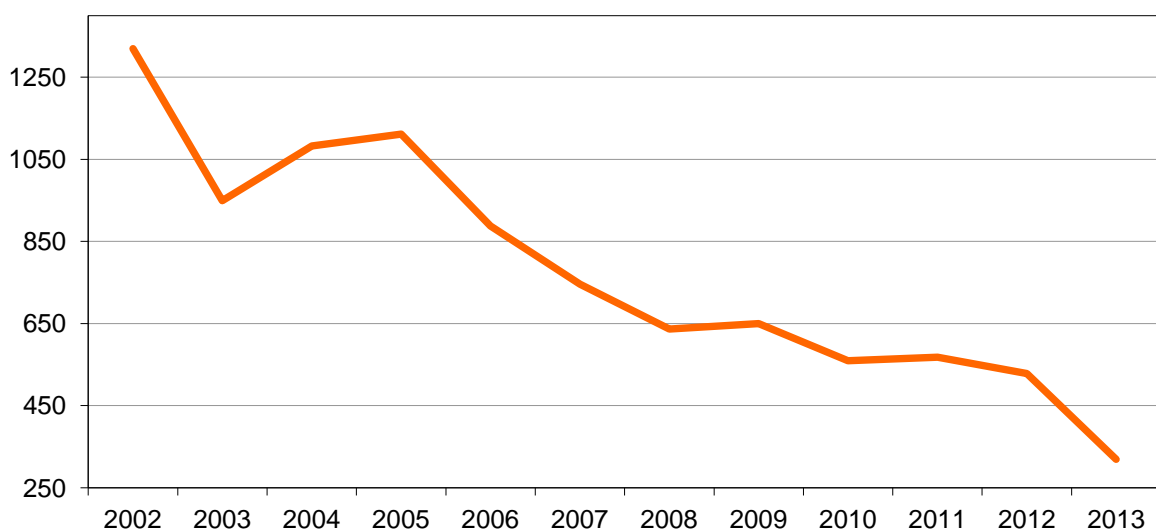

SUPERFICIES Y PRODUCCIONES DE CULTIVOS

13.4.7.1. CULTIVOS INDUSTRIALES-ALGODÓN BRUTO: Serie histórica de superficie, rendimiento, producción, precio, valor, productos elaborados

Años	Superficie (miles de hectáreas)	Rendimiento (qm/ha)	Producción Total (miles de toneladas)	Precio medio percibido por agricultores ⁽¹⁾ (euros/100Kg)	Valor (miles de euros)	Productos elaborados	
						Fibra (toneladas)	Semilla (miles de t)
2003	94,7	31,2	295,1	32,96	97.250	96.454	120,6
2004	89,1	39,4	351,6	22,91	80.549	115.104	145,9
2005	86,1	39,9	343,8	7,07	24.308	113.360	115,1
2006	62,5	23,2	145,1	21,92	31.801	47.782	59,2
2007	65,2	19,5	127,2	32,73	41.621	41.772	40,4
2008	52,6	10,6	55,7	26,73	14.897	18.368	18,7
2009	58,6	13,5	79,2	22,00	17.428	26.131	30,2
2010	63,2	18,2	115,1	46,31	53.297	38.462	50,5
2011	67,1	27,2	182,8	54,18	99.031	62.448	71,8
2012	69,7	27,4	190,7	39,48	75.288	52.780	75,7
2013	63,5	22,9	145,4	41,84	60.817	48.452	57,0

⁽¹⁾ A partir del año 2000 no incluye subvención

⁽²⁾ Algodón fibra, sin cardar ni peinar.

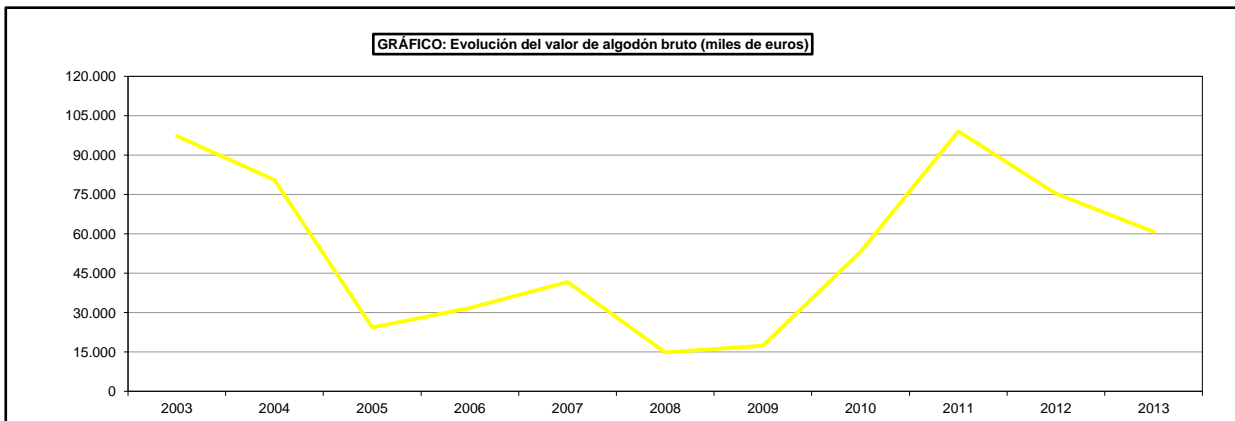
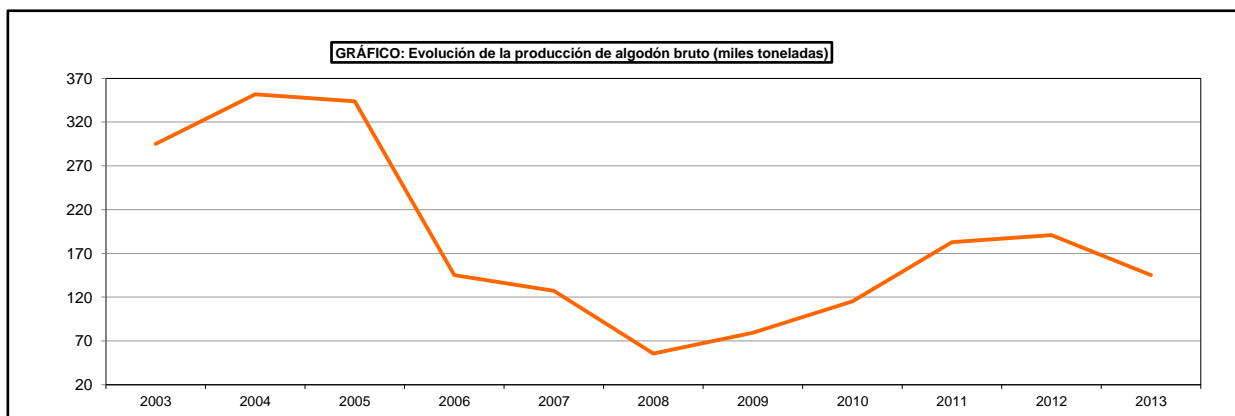
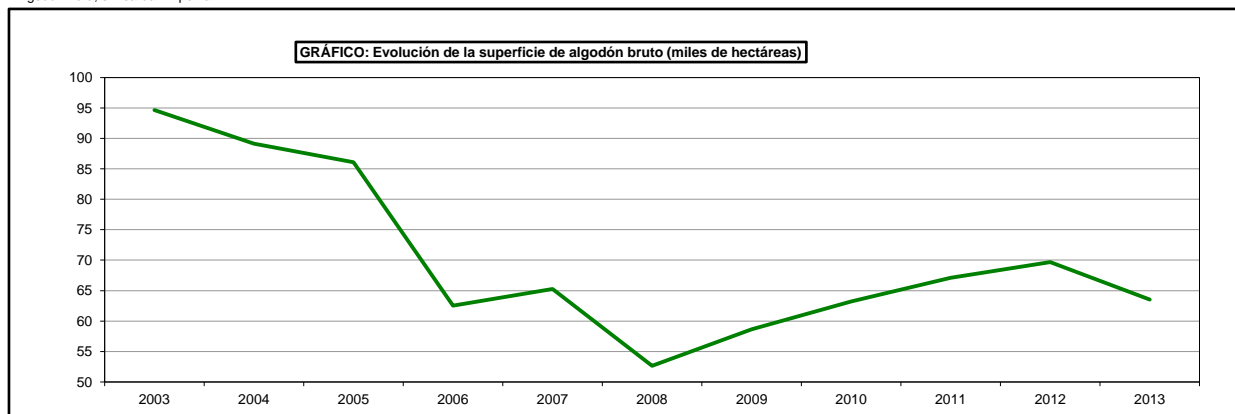

CULTIVOS INDUSTRIALES

13.4.7.2. CULTIVOS INDUSTRIALES-ALGODÓN BRUTO: Análisis provincial de superficie, rendimiento y producción, 2013

Provincias y Comunidades Autónomas	Superficie (hectáreas)			Para fibra			Semilla			Producción bruta (t)
	Secano	Regadio	Total	Rendimiento (kg/ha)		Fibra (t)	Rendimiento (kg/ha)		Producción (t)	
				Secano	Regadio		Secano	Regadio		
Alicante	-	2	2	-	3.000	2	-	-	-	6
C. VALENCIANA	-	2	2	-	3.000	2	-	-	-	6
R. DE MURCIA	-	70	70	-	2.600	64	-	1.457	102	182
Cádiz	2.879	10.475	13.354	1.700	2.475	9.832	-	-	-	30.820
Córdoba	18	5.548	5.566	1.500	1.570	2.979	-	-	5.329	8.737
Huelva	106	454	560	970	1.835	285	-	-	-	936
Jaén	3	4.753	4.756	380	1.155	1.830	-	-	-	5.491
Sevilla	1.799	37.413	39.212	750	2.615	33.461	-	-	51.576	99.184
ANDALUCÍA	4.805	58.643	63.448	1.327	2.367	48.386	-	-	56.905	145.168
ESPAÑA	4.805	58.715	63.520	1.327	2.367	48.452	-	-	57.007	145.356

SUPERFICIES Y PRODUCCIONES DE CULTIVOS

13.4.8.1. CULTIVOS INDUSTRIALES- LINO TEXTIL: Serie histórica de superficie, rendimiento, producción

Años	Superficie (hectáreas)	Rendimiento (qm/ha)	Producción (toneladas)	
			Fibra	Semilla
2003	54	9	48	-
2004	24	14	34	-
2005	23	8	18	-
2006	4	20	8	-
2007	-	-	-	-
2008	2	10	2	-
2009	-	-	-	-
2010	7	30	21	-
2011	-	-	-	-
2012	14	14	20	-
2013	18	10	18	-

⁽¹⁾ Lino en bruto, enriado, espadado, peinado (incluso hilachos) pero sin hilar.

GRÁFICO: Evolución de la superficie de lino textil (hectáreas)



GRÁFICO: Evolución de la producción de lino textil (toneladas)



SUPERFICIES Y PRODUCCIONES DE CULTIVOS

13.4.8.2. CULTIVOS INDUSTRIALES-LINO TEXTIL: Análisis provincial de superficie, rendimiento y producción, 2013

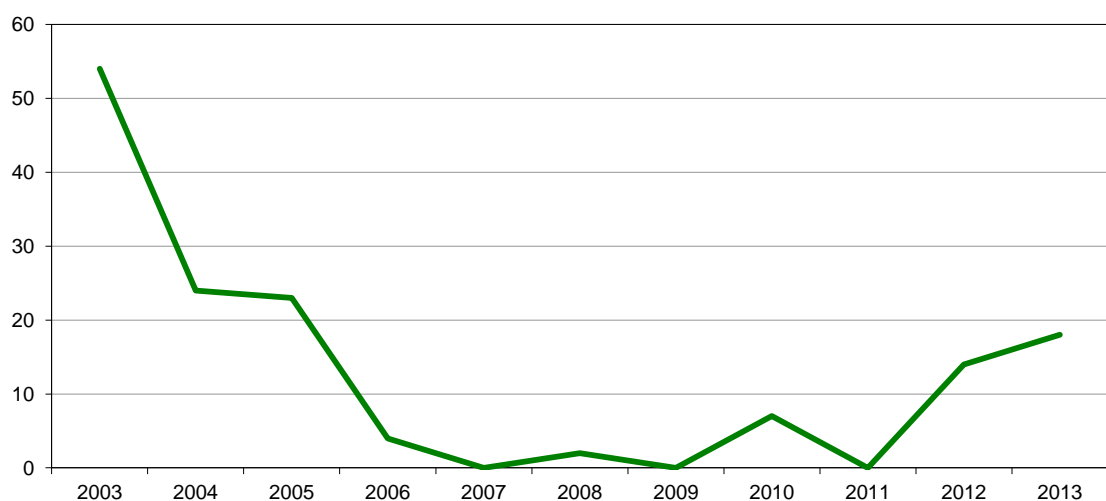
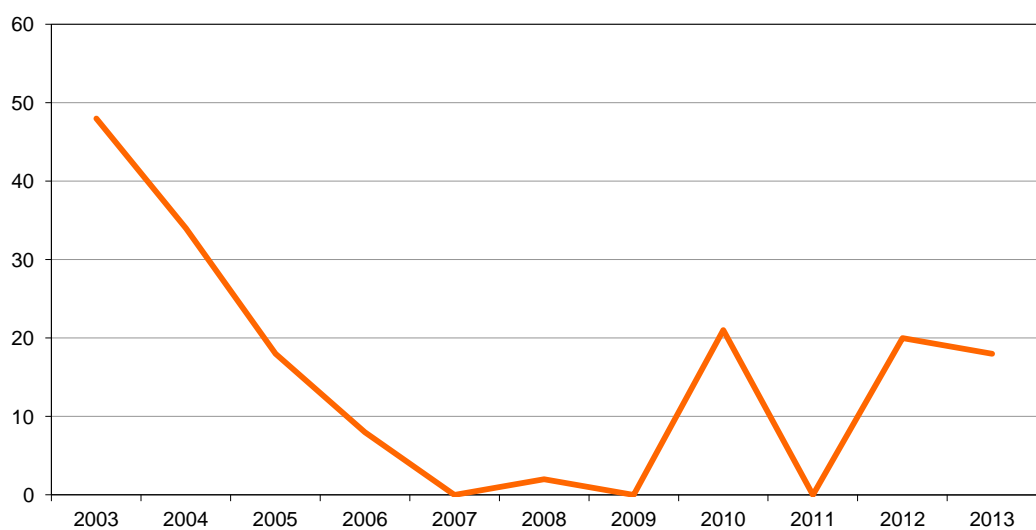
Provincias y Comunidades Autónomas	Superficie (hectáreas)			Para fibra			Semilla		
	Secano	Regadío	Total	Rendimiento (kg/ha)		Producción	Rendimiento (kg/ha)		Producción
				Secano	Regadío	bruta (t)	Secano	Regadío	(t)
CANTABRIA	14	-	14	1.200	-	17	-	-	-
Valencia	4	-	4	250	-	1	-	-	-
C. VALENCIANA	4	-	4	250	-	1	-	-	-
ESPAÑA	18	-	18	989	-	18	-	-	-

SUPERFICIES Y PRODUCCIONES DE CULTIVOS

13.4.9.1. CULTIVOS INDUSTRIALES-CÁÑAMO TEXTIL:

Serie histórica de superficie, rendimiento, producción, precio, valor

Años	Superficie (hectáreas)	Rendimiento (qm/ha)	Producción (toneladas)		Precio medio percibido por agricultores Fibras (euros/100kg)	Valor fibra (miles de euros)
			Fibra	Semilla		
2003	721	13	2.152	-	6	190
2004	684	43	2.960	-	7	213.120
2005	732	25	1.806	-	9	164.707
2006	5	62	31	-	-	-
2007	10	22	22	-	-	-
2008	2	5	1	-	-	-
2009	49	10	47	-	-	-
2010	2	5	1	-	-	-
2011	2	5	1	-	-	-
2012	1	10	1	-	-	-
2013	11	11	12	-	-	-

⁽¹⁾ Cáñamo en rama, agramado, sin hilar (incluso estopas y desperdicios).

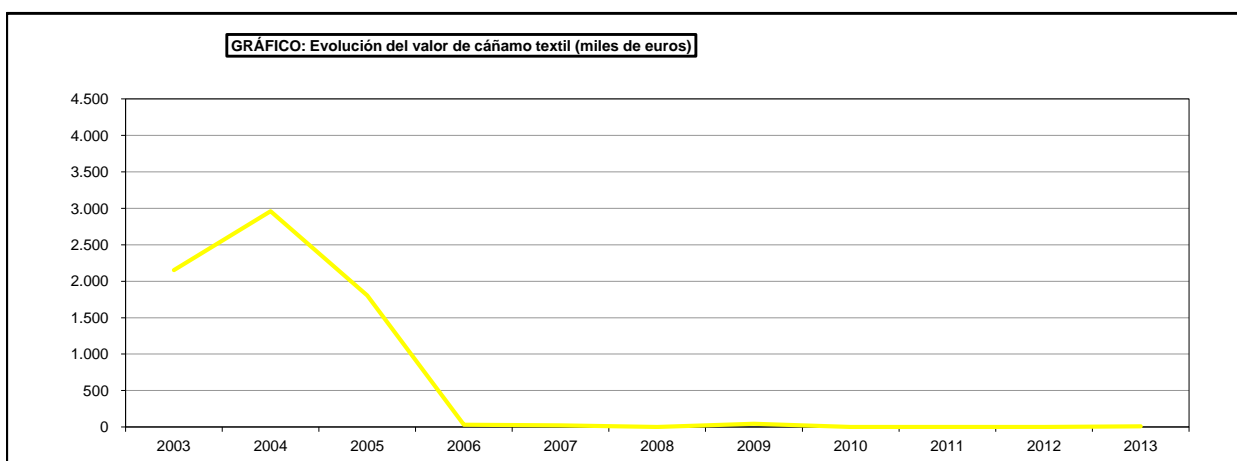
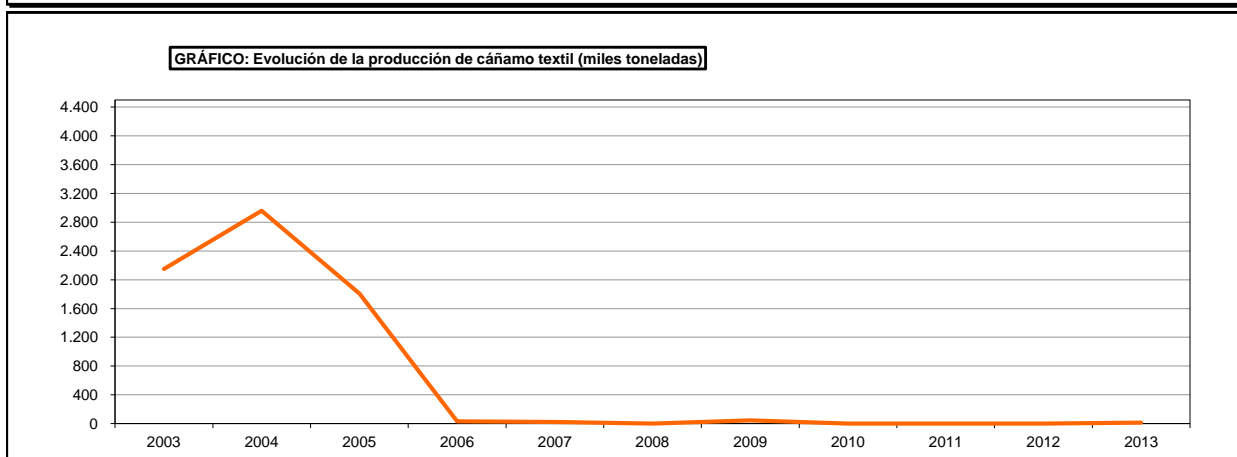
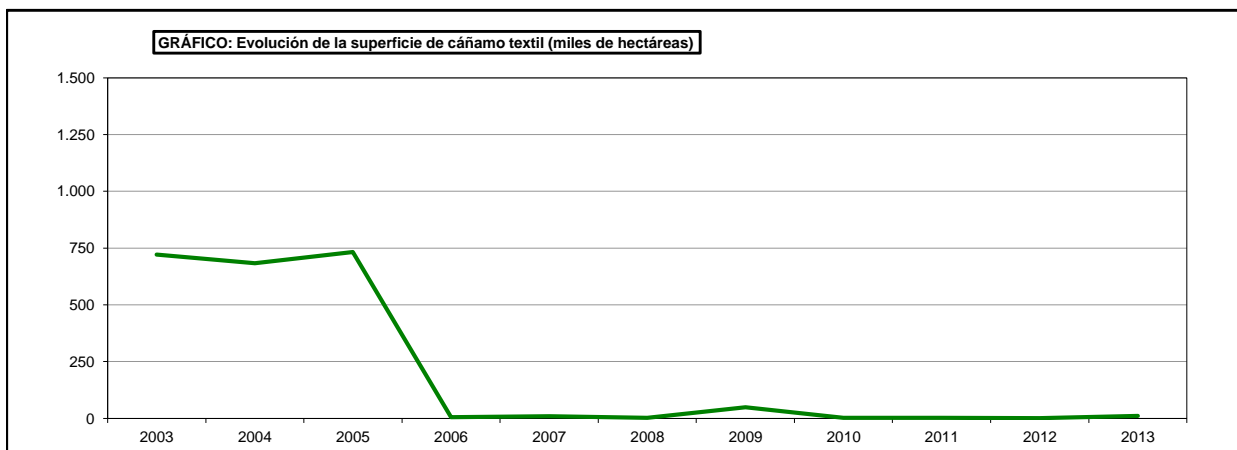

SUPERFICIES Y PRODUCCIONES DE CULTIVOS

13.4.9.2. CULTIVOS INDUSTRIALES-CÁÑAMO TEXTIL: Análisis provincial de superficie, rendimiento y producción, 2013

Provincias y Comunidades Autónomas	Superficie (hectáreas)			Para fibra			Semilla		
	Secano	Regadío	Total	Rendimiento (kg/ha)		Producción bruta (t)	Rendimiento (kg/ha)		Producción (t)
				Secano	Regadío		Secano	Regadío	
LA RIOJA	-	1	1	-	1.200	1	-	-	-
León	-	1	1	-	-	-	-	-	-
CASTILLA Y LEÓN	-	1	1	-	-	-	-	-	-
Granada	-	9	9	-	1.200	11	-	-	-
ANDALUCÍA	-	9	9	-	1.200	11	-	-	-
ESPAÑA	-	11	11	-	1.091	12	-	-	-

SUPERFICIES Y PRODUCCIONES DE CULTIVOS

13.4.10.1. CULTIVOS INDUSTRIALES-GIRASOL:

Serie histórica de superficie, rendimiento, producción, precio y valor

Años	Superficie (miles de hectáreas)	Rendimiento (qm/ha)	Producción (miles de toneladas)	Precio medio percibido por agricultores (euros/100kg)	Valor (miles de euros)
2003	786,8	9,7	762,5	21,7	165.086
2004	752,2	10,9	820,9	23,0	188.718
2005	516,2	7,4	381,3	25,3	96.272
2006	622,5	10,6	662,1	22,1	146.387
2007	600,9	12,2	733,2	39,4	289.083
2008	730,8	11,9	872,7	38,7	337.817
2009	851,1	10,2	869,5	22,5	195.820
2010	682,5	12,4	846,6	36,5	309.454
2011	862,9	12,6	1.090,2	38,0	414.374
2012	753,0	8,5	642,0	50,0	321.265
2013	865,6	12,0	1.038,1	34,0	352.633

GRÁFICO: Evolución de la superficie de girasol (miles de hectáreas)



GRÁFICO: Evolución de la producción de girasol (miles toneladas)



GRÁFICO: Evolución del valor de girasol (miles de euros)

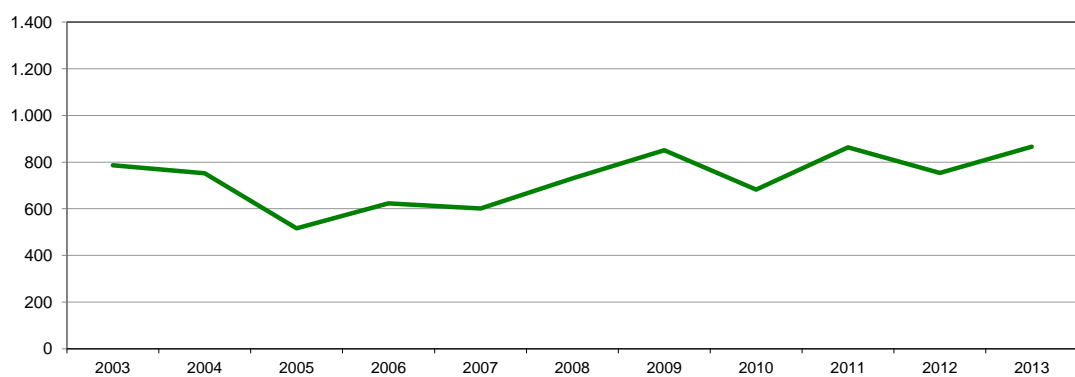

SUPERFICIES Y PRODUCCIONES DE CULTIVOS

13.4.10.2. CULTIVOS INDUSTRIALES-GIRASOL: Análisis provincial de superficie, rendimiento y producción, 2013

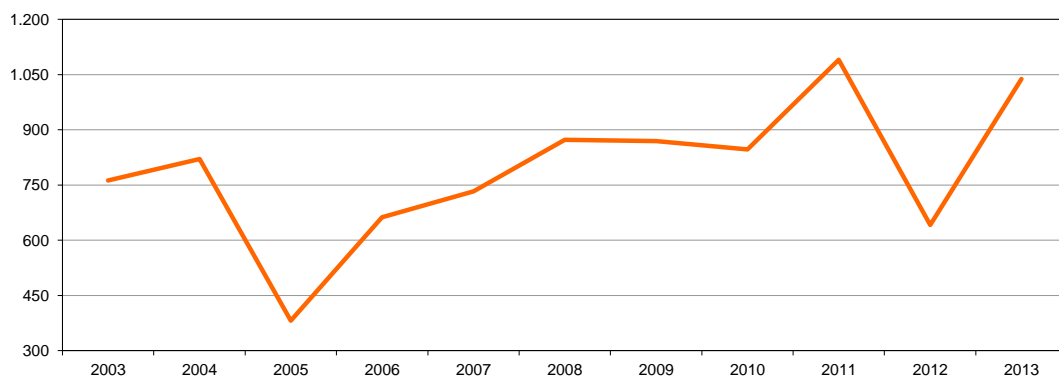
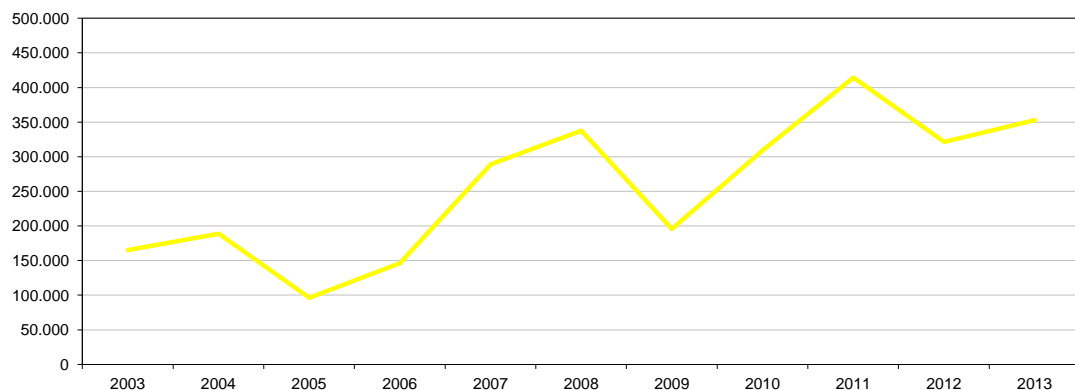
Provincias y Comunidades Autónomas	Superficie (hectáreas)			Rendimiento (kg/ha)		Producción (toneladas)
	Secano	Regadío	Total	Secano	Regadío	
CANTABRIA	36	-	36	1.300	-	47
Alava	1.932	-	1.932	2.000	-	3.864
PAÍS VASCO	1.932	-	1.932	2.000	-	3.864
NAVARRA	3.506	1.576	5.082	1.732	2.164	9.502
LA RIOJA	908	182	1.090	2.400	2.800	2.689
Huesca	414	2.288	2.702	223	2.850	6.613
Teruel	4.492	275	4.767	1.127	2.215	5.671
Zaragoza	4.632	2.320	6.952	366	2.391	7.242
ARAGÓN	9.538	4.883	14.421	718	2.596	19.526
Barcelona	315	-	315	1.986	-	626
Girona	1.428	665	2.093	1.938	2.996	4.760
Lleida	40	37	77	1.209	2.754	150
Tarragona	3	-	3	1.000	-	3
CATALUÑA	1.786	702	2.488	1.929	2.983	5.539
BALEARES	-	6	6	-	1.500	9
Avila	5.827	772	6.599	824	1.950	6.307
Burgos	68.109	1.324	69.433	1.200	1.900	84.246
León	4.506	2.534	7.040	950	2.800	11.376
Palencia	37.411	6.409	43.820	1.400	2.204	66.501
Salamanca	17.076	1.691	18.767	845	1.400	16.796
Segovia	27.136	611	27.747	800	1.500	22.625
Soria	34.610	1.800	36.410	1.230	2.000	46.170
Valladolid	49.927	7.823	57.750	1.300	2.500	84.463
Zamora	21.530	3.305	24.835	900	3.000	29.292
CASTILLA Y LEÓN	266.132	26.269	292.401	1.150	2.345	367.776
MADRID	1.182	290	1.472	700	2.500	1.552
Albacete	3.878	2.673	6.551	450	2.500	8.428
Ciudad Real	2.012	533	2.545	580	1.150	1.780
Cuenca	153.624	3.080	156.704	900	1.250	142.111
Guadalajara	31.756	1.037	32.793	900	2.500	31.173
Toledo	3.900	544	4.444	900	1.600	4.380
CASTILLA-LA MANCHA	195.170	7.867	203.037	888	1.857	187.872
Alicante	624	24	648	1.200	2.200	802
Valencia	551	16	567	1.230	4.500	750
C. VALENCIANA	1.175	40	1.215	1.214	3.120	1.552
R. DE MURCIA	94	13	107	1.300	2.200	151
Badajoz	17.652	2.773	20.425	1.227	3.017	30.025
Cáceres	117	599	716	878	2.953	1.872
EXTREMADURA	17.769	3.372	21.141	1.225	3.006	31.897
Almería	90	-	90	767	-	69
Cádiz	58.662	7.154	65.816	1.100	1.900	78.121
Córdoba	48.114	11.226	59.340	1.300	2.000	85.000
Granada	3.542	425	3.967	866	1.393	3.659
Huelva	17.144	624	17.768	1.245	1.800	22.468
Jaén	2.529	496	3.025	485	755	1.601
Málaga	6.589	912	7.501	800	3.500	8.463
Sevilla	143.512	20.117	163.629	1.125	2.250	206.714
ANDALUCÍA	280.182	40.954	321.136	1.140	2.114	406.095
ESPAÑA	779.410	86.154	865.564	1.085	2.234	1.038.071

SUPERFICIES Y PRODUCCIONES DE CULTIVOS

13.4.11.1. CULTIVOS INDUSTRIALES-SOJA:

Serie histórica de superficie, rendimiento, producción, precio, valor

Años	Superficie (hectáreas)	Rendimiento (qm/ha)	Producción (toneladas)	Precio medio percibido por agricultores (euros/100 kg)	Valor (miles de euros)
2003	272	22,9	623	21,44	134
2004	148	26,6	394	23,60	93
2005	1.123	24,9	2.797	21,55	603
2006	630	24,1	1.519	21,37	325
2007	344	26,7	920	24,48	225
2008	251	29,8	748	27,30	204
2009	1.247	22,2	2.767	30,85	854
2010	766	23,7	1.812	32,68	592
2011	699	24,9	1.740	33,61	585
2012	481	27,7	1.333	44,13	588
2013	498	27,9	1.390	44,37	617

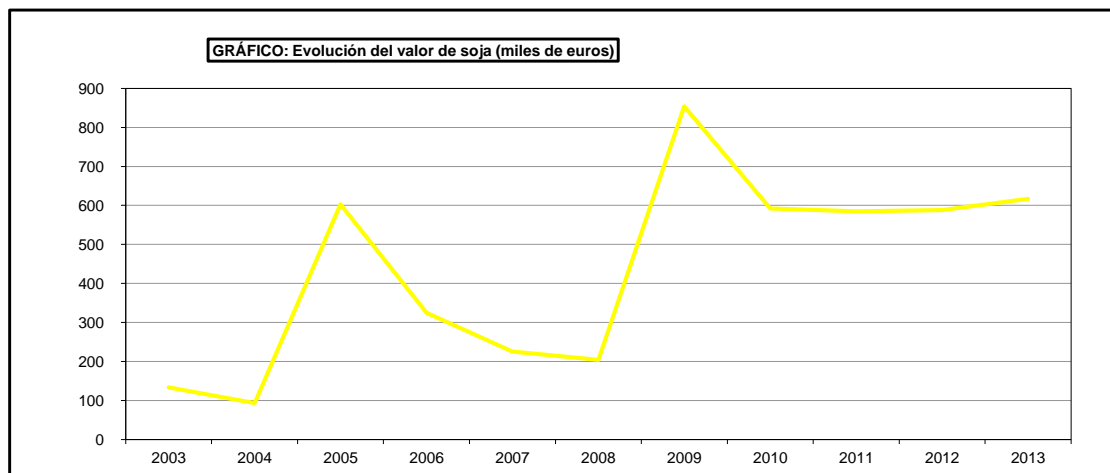
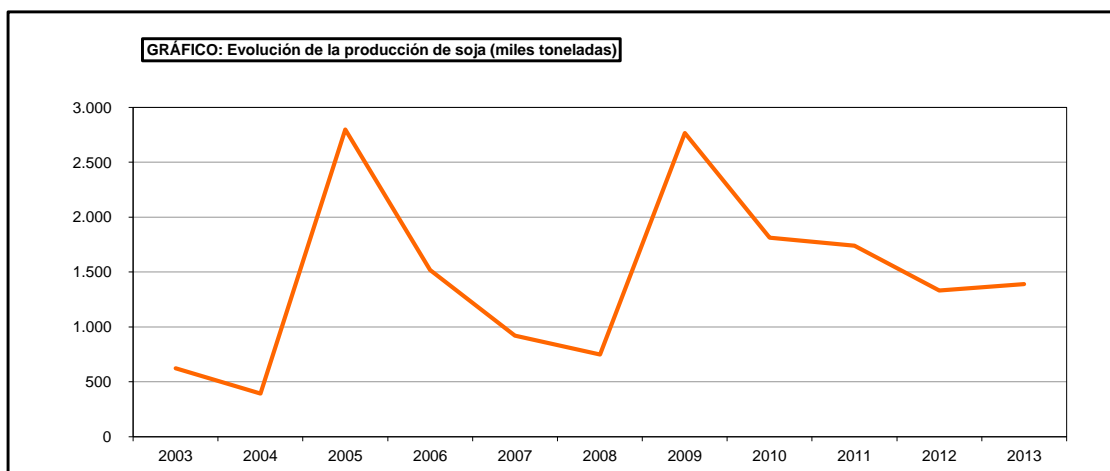
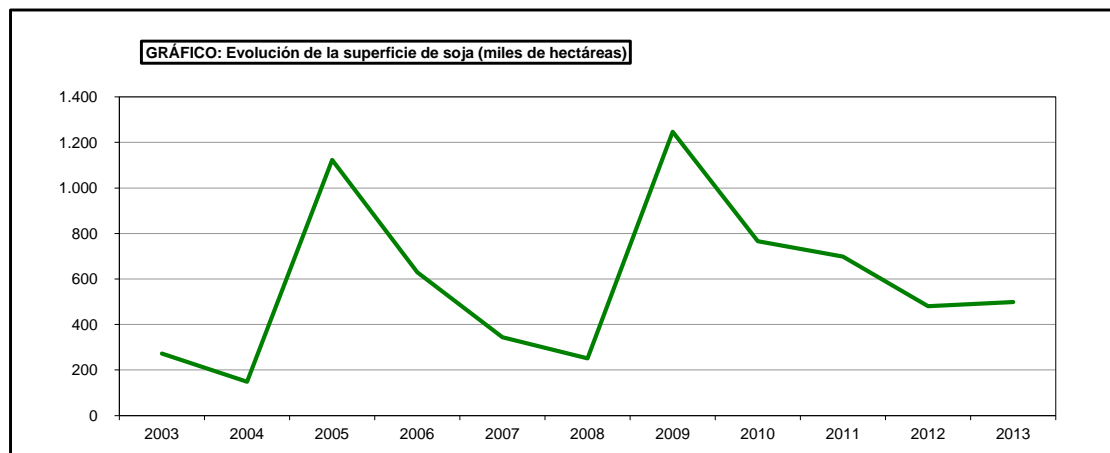

SUPERFICIES Y PRODUCCIONES DE CULTIVOS

13.4.11.2. CULTIVOS INDUSTRIALES-SOJA: Análisis provincial de superficie, rendimiento y producción, 2013

Provincias y Comunidades Autónomas	Superficie (hectáreas)			Rendimiento (kg/ha)		Producción (toneladas)
	Secano	Regadío	Total	Secano	Regadío	
NAVARRA	-	21	21	-	2.565	54
Girona	9	12	21	1.370	2.112	38
Lleida	7	7	14	1.135	2.469	25
CATALUÑA	16	19	35	1.267	2.244	63
BALEARES	-	1	1	-	2.500	3
Avila	-	7	7	-	4.000	28
León	2	43	45	1.800	3.200	141
Palencia	4	28	32	3.000	3.600	113
Salamanca	2	23	25	2.800	3.080	77
Segovia	3	-	3	1.000	-	3
Zamora	-	5	5	-	3.200	16
CASTILLA Y LEÓN	11	106	117	2.200	3.332	378
MADRID	-	1	1	-	2.300	2
Ciudad Real	4	3	7	1.500	2.500	14
Toledo	-	2	2	-	3.000	6
CASTILLA-LA MANCHA	4	5	9	1.500	2.700	20
Badajoz	-	280	280	-	2.736	766
Cáceres	-	34	34	-	3.060	104
EXTREMADURA	-	314	314	-	2.771	870
ESPAÑA	31	467	498	1.628	2.865	1.390

SUPERFICIES Y PRODUCCIONES DE CULTIVOS

13.4.12.1. CULTIVOS INDUSTRIALES-LINO OLEAGINOSO: Análisis provincial de superficie, rendimiento y producción, 2013

Provincias y Comunidades Autónomas	Superficie (hectáreas)			Rendimiento (kg/ha)		Producción (toneladas)
	Secano	Regadío	Total	Secano	Regadío	
Zaragoza	2	-	2	1.500	-	3
ARAGÓN	2	-	2	1.500	-	3
Barcelona	2	-	2	1.440	-	3
CATALUÑA	2	-	2	1.440	-	3
Sevilla	2	-	2	100	-	-
ANDALUCÍA	2	-	2	100	-	-
Las Palmas	-	2	2	-	100	-
CANARIAS	-	2	2	-	100	-
ESPAÑA	6	2	8	1.013	100	6

SUPERFICIES Y PRODUCCIONES DE CULTIVOS

13.4.13.1. CULTIVOS INDUSTRIALES-COLZA:

Serie histórica de superficie, rendimiento y producción

Años	Superficie (hectáreas)	Rendimiento (qm/ha)	Producción (toneladas)
2003	4.300	13,4	5.752
2004	5.512	15,9	8.760
2005	3.401	15,9	4.113
2006	5.481	14,5	7.926
2007	19.783	17,5	34.700
2008	10.885	19,1	20.816
2009	21.740	15,9	34.663
2010	20.731	17,4	36.029
2011	32.091	19,9	63.902
2012	28.757	18,6	53.447
2013	42.549	26,5	112.928

GRÁFICO: Evolución de la superficie de colza (miles de hectáreas)



GRÁFICO: Evolución de la producción de colza (miles toneladas)



SUPERFICIES Y PRODUCCIONES DE CULTIVOS

13.4.13.2. CULTIVOS INDUSTRIALES-COLZA: Análisis provincial de superficie, rendimiento y producción, 2013

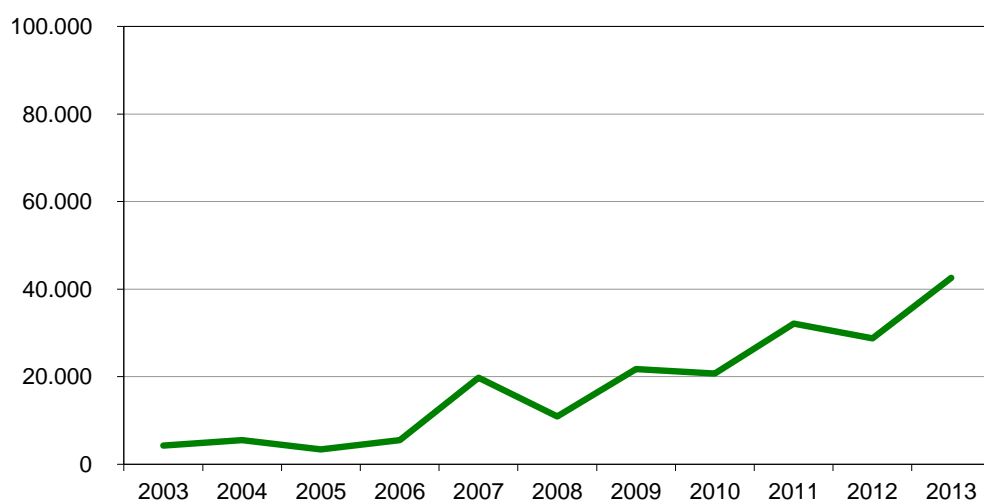
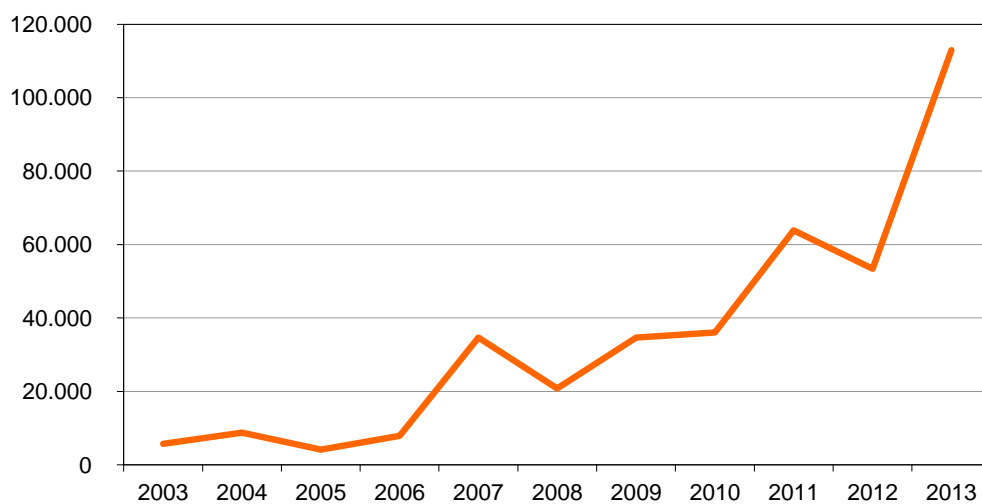
Provincias y Comunidades Autónomas	Superficie (hectáreas)			Rendimiento (kg/ha)		Producción (toneladas)
	Secano	Regadío	Total	Secano	Regadío	
CANTABRIA	35	-	35	1.470	-	51
Alava	553	-	553	2.800	-	1.548
PAÍS VASCO	553	-	553	2.800	-	1.548
NAVARRA	4.496	327	4.823	2.824	3.101	13.711
LA RIOJA	276	25	301	3.050	3.300	924
Huesca	1.426	584	2.010	3.316	4.500	7.357
Teruel	106	1	107	995	2.513	108
Zaragoza	738	513	1.251	587	2.500	1.716
ARAGÓN	2.270	1.098	3.368	2.320	3.564	9.181
Barcelona	4.460	176	4.636	1.578	3.082	7.580
Girona	2.706	647	3.353	2.853	3.993	10.304
Lleida	2.666	458	3.124	2.647	3.373	8.602
Tarragona	145	-	145	2.336	-	339
CATALUÑA	9.977	1.281	11.258	2.220	3.646	26.825
Ávila	935	439	1.374	2.105	3.406	3.463
Burgos	1.048	52	1.100	1.400	2.000	1.571
León	524	101	625	2.100	3.200	1.424
Palencia	190	78	268	2.419	3.500	733
Salamanca	2.364	776	3.140	1.750	2.800	6.310
Segovia	429	118	547	1.862	2.500	1.094
Soria	422	42	464	3.500	4.300	1.658
Valladolid	2.018	1.503	3.521	3.000	4.500	12.818
Zamora	4.274	1.075	5.349	3.000	3.500	16.584
CASTILLA Y LEÓN	12.204	4.184	16.388	2.481	3.673	45.655
MADRID	163	19	182	1.400	2.300	272
Albacete	-	1.911	1.911	-	2.800	5.351
Ciudad Real	17	75	92	800	1.685	140
Cuenca	4	138	142	-	-	-
Guadalajara	627	230	857	3.200	4.500	3.041
Toledo	221	985	1.206	2.500	3.750	4.246
CASTILLA-LA MANCHA	869	3.339	4.208	2.960	3.057	12.778
Badajoz	249	87	336	830	3.120	478
EXTREMADURA	249	87	336	830	3.120	478
Cádiz	89	-	89	1.050	-	94
Córdoba	60	12	72	850	1.100	64
Granada	10	-	10	2.000	-	20
Jaén	48	-	48	1.200	-	57
Sevilla	666	212	878	1.350	1.750	1.270
ANDALUCÍA	873	224	1.097	1.284	1.715	1.505
ESPAÑA	31.965	10.584	42.549	2.408	3.397	112.928

SUPERFICIES Y PRODUCCIONES DE CULTIVOS

13.4.14.1. CULTIVOS INDUSTRIALES-CACAHUETE: Análisis provincial de superficie, rendimiento y producción, 2013

Provincias y Comunidades Autónomas	Superficie (hectáreas)			Rendimiento (kg/ha)		Producción (toneladas)
	Secano	Regadío	Total	Secano	Regadío	
Valencia	-	6	6	-	3.500	21
C. VALENCIANA	-	6	6	-	3.500	21
Badajoz	-	320	320	-	3.640	1.165
Cáceres	-	53	53	-	3.320	176
EXTREMADURA	-	373	373	-	3.595	1.341
Cádiz	-	119	119	-	3.000	357
Córdoba	-	34	34	-	2.000	68
Sevilla	10	106	116	1.500	2.350	264
ANDALUCÍA	10	259	269	1.500	2.603	689
ESPAÑA	10	638	648	1.500	3.191	2.051

SUPERFICIES Y PRODUCCIONES DE CULTIVOS

13.4.14.2. CULTIVOS INDUSTRIALES-CÁRTAMO: Análisis provincial de superficie, rendimiento y producción, 2013

Provincias y Comunidades Autónomas	Superficie (hectáreas)			Rendimiento (kg/ha)		Producción (toneladas)
	Secano	Regadío	Total	Secano	Regadío	
Teruel	10	-	10	1.550	-	15
Zaragoza	87	8	95	892	1.800	92
ARAGÓN	97	8	105	960	1.800	107
BALEARES	-	1	1	-	1.000	1
Ávila	12	3	15	550	2.500	14
Burgos	351	16	367	900	1.200	335
León	58	-	58	-	-	-
Palencia	623	39	662	1.200	1.800	818
Salamanca	13	-	13	1.050	-	14
Segovia	302	-	302	900	-	272
Soria	482	28	510	400	700	212
Valladolid	610	25	635	1.400	2.500	917
CASTILLA Y LEÓN	2.451	111	2.562	980	1.613	2.582
MADRID	86	-	86	900	-	77
Badajoz	37	-	37	797	-	30
EXTREMADURA	37	-	37	797	-	30
Almería	42	-	42	690	-	29
Cádiz	283	6	289	1.000	1.500	292
Córdoba	115	18	133	800	1.000	110
Granada	2	-	2	900	-	2
Jaén	13	-	13	846	-	11
Málaga	175	37	212	800	1.600	199
Sevilla	583	19	602	1.240	1.750	756
ANDALUCÍA	1.213	80	1.293	1.055	1.493	1.399
ESPAÑA	3.884	200	4.084	999	1.569	4.196

SUPERFICIES Y PRODUCCIONES DE CULTIVOS

13.4.15.1. CULTIVOS INDUSTRIALES-PIMIENTO PARA PIMENTÓN:

Serie histórica de superficie, rendimiento, producción, precio, valor

Años	Superficie (hectáreas)	Rendimiento (qm/ha)	Producción (toneladas)	Precio medio percibido por agricultores (euros/100kg)	Valor (miles de euros)
2003	2.583	26,8	6.916	156,72	10.839
2004	2.685	29,4	7.896	236,09	18.642
2005	2.633	26,9	7.084	307,22	21.763
2006	2.074	27,6	5.727	358,24	20.516
2007	1.687	29,3	4.939	288,46	14.247
2008	1.722	28,9	4.969	347,33	17.259
2009	1.782	29,8	5.314	332,43	17.665
2010	1.708	28,6	4.882	372,82	18.201
2011	1.858	30,5	5.658	347,69	19.672
2012	1.769	32,0	5.652	326,02	18.427
2013	1.553	27,9	4.327	355,40	15.378

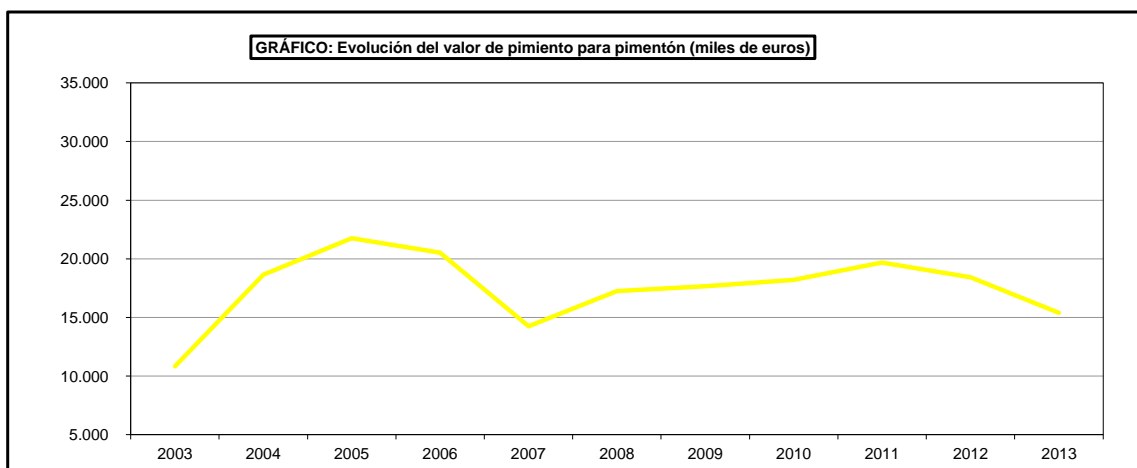
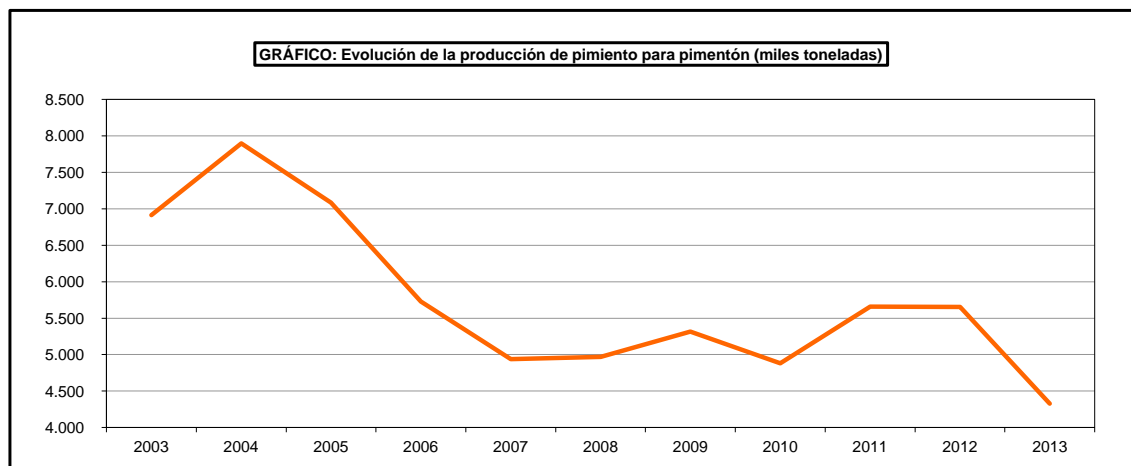
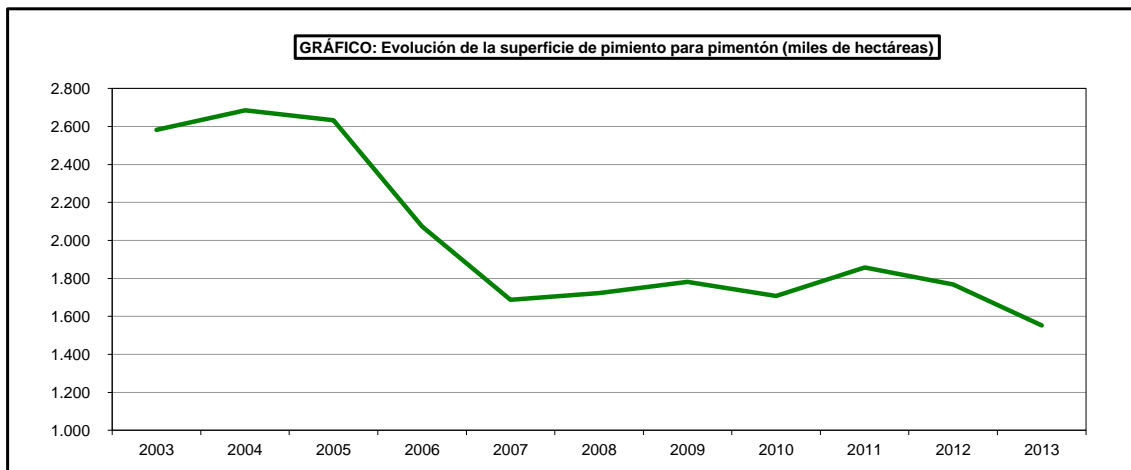

SUPERFICIES Y PRODUCCIONES DE CULTIVOS

13.4.15.2. CULTIVOS INDUSTRIALES-PIMIENTO PARA PIMENTÓN (DESECADO):

Análisis provincial de superficie, rendimiento y producción, 2013

Provincias y Comunidades Autónomas	Superficie (hectáreas)			Rendimiento (kg/ha)		Producción (toneladas)
	Secano	Regadío	Total	Secano	Regadío	
Ávila	-	4	4	-	2.500	10
CASTILLA Y LEÓN	-	4	4	-	2.500	10
Cuenca	-	7	7	-	3.000	21
Toledo	-	5	5	-	4.770	24
CASTILLA-LA MANCHA	-	12	12	-	3.738	45
Alicante	-	30	30	-	2.200	66
C. VALENCIANA	-	30	30	-	2.200	66
R. DE MURCIA	-	376	376	-	3.100	1.166
Badajoz	-	22	22	-	2.317	51
Cáceres	-	1.097	1.097	-	2.678	2.938
EXTREMADURA	-	1.119	1.119	-	2.671	2.989
Granada	-	12	12	-	4.217	51
ANDALUCÍA	-	12	12	-	4.217	51
ESPAÑA	-	1.553	1.553	-	2.785	4.327

SUPERFICIES Y PRODUCCIONES DE CULTIVOS

13.4.16.1. CULTIVOS INDUSTRIALES-AZAFRÁN (ESTIGMAS TOSTADOS):

Serie histórica de superficie, rendimiento, producción, precio, valor

Años	Superficie (hectáreas)	Rendimiento (kg/ha)	Producción (kilogramos)	Precio medio percibido por agricultores (euros/100kg)	Valor (miles de euros)
2003	235	14,55	3.420	121.342	4.150
2004	87	12,08	1.051	130.695	1.374
2005	83	9,88	820	131.236	1.076
2006	116	11,47	1.330	131.236	1.745
2007	112	12,01	1.345	141.179	1.899
2008	136	13,55	1.843	176.734	3.257
2009	143	12,79	1.829	273.403	5.001
2010	165	14,13	2.332	300.792	7.014
2011	150	13,03	1.954	278.310	5.438
2012	155	11,79	1.827	277.613	5.072
2013	166	11,55	1.918	276.447	5.302

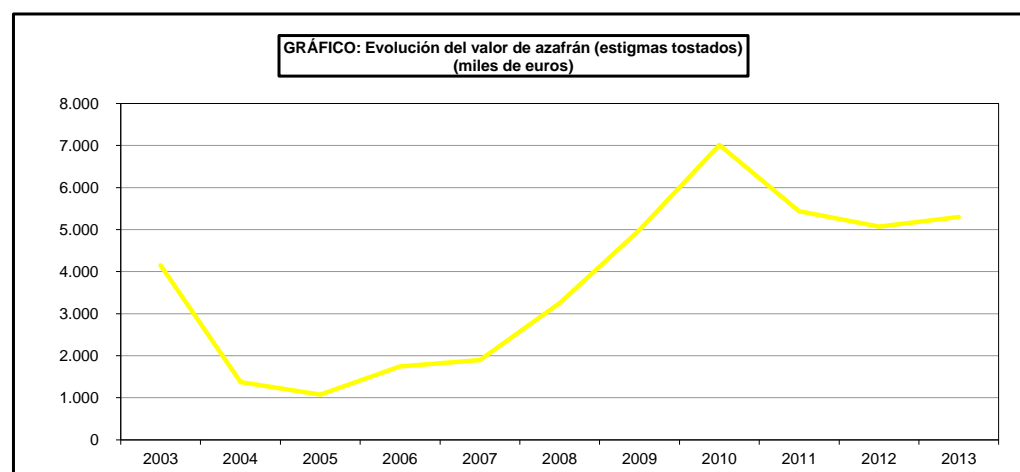
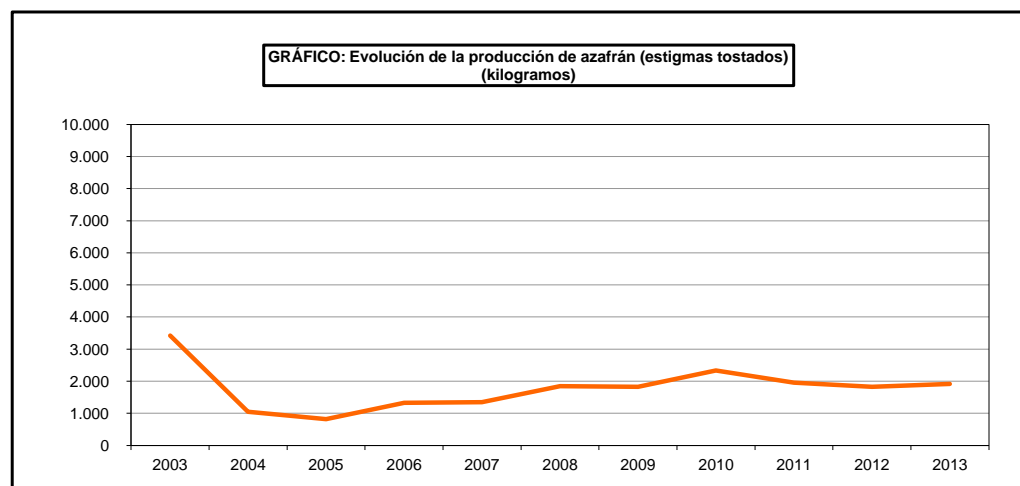
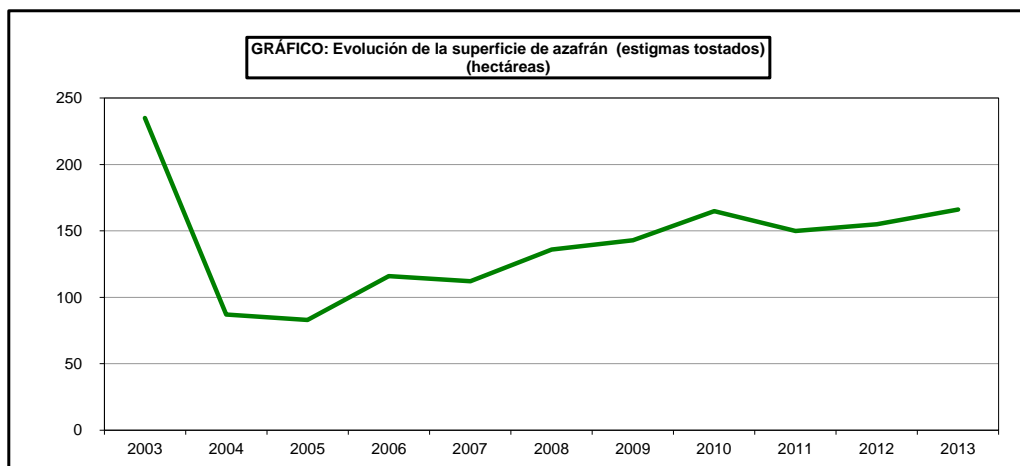

SUPERFICIES Y PRODUCCIONES DE CULTIVOS

13.4.16.2. CULTIVOS INDUSTRIALES-AZAFRÁN (ESTIGMAS TOSTADOS):

Análisis provincial de superficie, rendimiento y producción, 2013

Provincias y Comunidades Autónomas	Superficie (hectáreas)			Rendimiento (kg/ha)		Producción (kilogramos)
	Secano	Regadío	Total	Secano	Regadío	
Teruel	5	–	5	4	–	20
ARAGÓN	5	–	5	4	–	20
Leida	2	–	2	9	–	18
CATALUÑA	2	–	2	9	–	18
Valladolid	1	–	1	3	–	3
CASTILLA Y LEÓN	1	–	1	3	–	3
Albacete	20	82	102	10	15	1.430
Ciudad Real	10	–	10	6	–	60
Cuenca	17	–	17	5	–	85
Toledo	–	22	22	–	12	264
CASTILLA-LA MANCHA	47	104	151	7	14	1.839
R. DE MURCIA	1	–	1	8	–	8
Las Palmas	2	–	2	3	–	6
S.C. de Tenerife	–	4	4	–	6	24
CANARIAS	2	4	6	3	6	30
ESPAÑA	58	108	166	7	14	1.918

SUPERFICIES Y PRODUCCIONES DE CULTIVOS

13.4.17.1. CULTIVOS INDUSTRIALES-ANÍS:

Análisis provincial de superficie, rendimiento y producción, 2013

Provincias y Comunidades Autónomas	Superficie (hectáreas)			Rendimiento (kg/ha)		Producción (kilogramos)
	Secano	Regadío	Total	Secano	Regadío	
Cádiz	226	–	226	900	–	203
Córdoba	392	16	408	625	1.500	269
Granada	177	–	177	400	–	71
Jaén	8	2	10	515	1.000	6
Málaga	658	58	716	600	1.400	476
Sevilla	1.012	109	1.121	375	675	453
ANDALUCÍA	2.473	185	2.658	525	977	1.478
ESPAÑA	2.473	185	2.658	525	977	1.478

SUPERFICIES Y PRODUCCIONES DE CULTIVOS

13.4.17.2. CULTIVOS INDUSTRIALES-MENTA (EN VERDE): Análisis provincial de superficie, rendimiento y producción, 2013

Provincias y Comunidades Autónomas	Superficie (hectáreas)			Rendimiento (kg/ha)		Producción (toneladas)
	Secano	Regadío	Total	Secano	Regadío	
León	-	15	15	-	2.000	30
CASTILLA Y LEÓN	-	15	15	-	2.000	30
ESPAÑA	-	15	15	-	2.000	30

SUPERFICIES Y PRODUCCIONES DE CULTIVOS

13.4.17.3. CULTIVOS INDUSTRIALES-COMINOS:

Análisis provincial de superficie, rendimiento y producción, 2012

Provincias y Comunidades Autónomas	Superficie (hectáreas)			Rendimiento (kg/ha)		Producción (toneladas)
	Secano	Regadío	Total	Secano	Regadío	
Alicante	–	3	3	–	1.000	3
C. VALENCIANA	–	3	3	–	1.000	3
Cádiz	92	1	93	950	1.100	88
Granada	–	7	7	–	8.000	56
Málaga	674	51	725	800	1.500	616
ANDALUCÍA	766	59	825	818	2.264	760
ESPAÑA	766	62	828	818	2.203	763

SUPERFICIES Y PRODUCCIONES DE CULTIVOS

13.4.17.4. CULTIVOS INDUSTRIALES-REGALIZ: Análisis provincial de superficie, rendimiento y producción, 2013

Provincias y Comunidades Autónomas	Superficie (hectáreas)			Rendimiento (kg/ha)		Producción (toneladas)
	Secano	Regadío	Total	Secano	Regadío	
NAVARRA	-	75	75	-	3.500	263
ESPAÑA	-	75	75	-	3.500	263

SUPERFICIES Y PRODUCCIONES DE CULTIVOS

13.4.18.1. CULTIVOS INDUSTRIALES-TABACO (SECO NO FERMENTADO):

Serie histórica de superficie, rendimiento, producción, precio, valor

Años	Superficie (miles de hectáreas)	Rendimiento (qm/ha)	Producción (miles de toneladas)	Precio medio percibido por agricultores ⁽¹⁾ (euros/100kg)	Valor (miles de euros)
2003	13,7	29,2	40,2	83,46	33.544,2
2004	13,2	30,9	40,6	53,21	21.601,1
2005	12,9	31,1	40,3	53,16	21.397,4
2006	10,1	32,2	32,6	51,79	16.864,4
2007	10,0	29,3	29,2	55,34	16.185,8
2008	9,8	31,8	31,1	64,29	20.011,5
2009	10,1	34,4	34,8	95,16	33.141,4
2010	10,5	31,8	33,4	210,67	70.384,8
2011	10,2	33,1	33,7	187,64	63.219,7
2012	9,7	33,4	32,3	185,60	59.963,6
2013	9,7	32,3	31,3	207,13	64.900,0

⁽¹⁾ A partir del año 2000 no incluye subvención

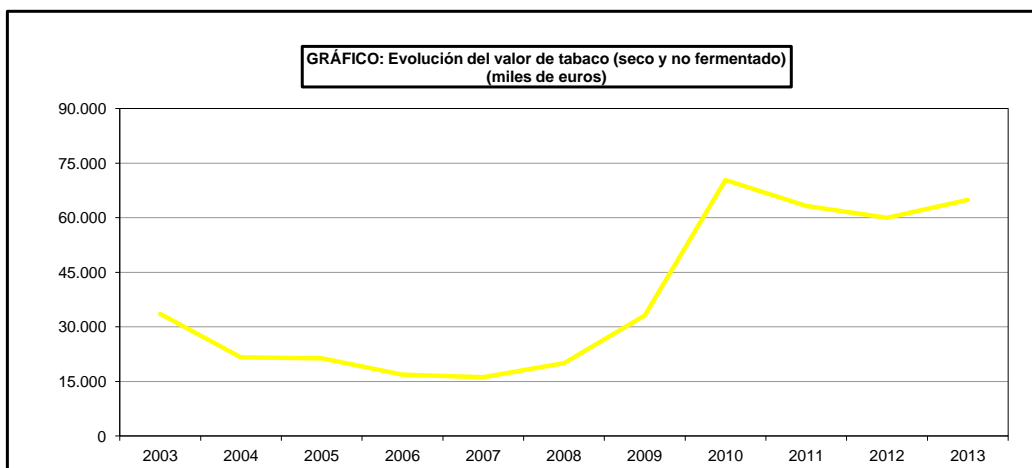
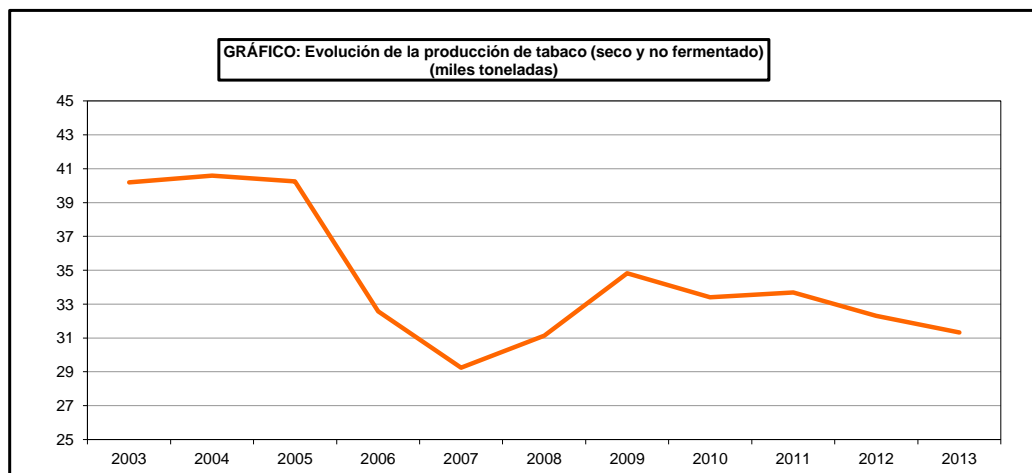
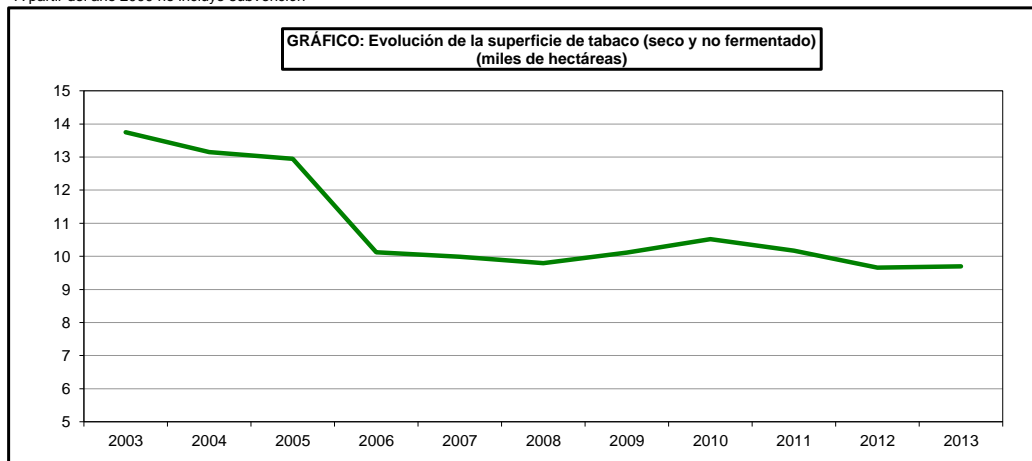

SUPERFICIES Y PRODUCCIONES DE CULTIVOS

13.4.18.2. CULTIVOS INDUSTRIALES-TABACO (SECO NO FERMENTADO):

Análisis provincial de superficie, rendimiento y producción, 2013

Provincias y Comunidades Autónomas	Superficie (hectáreas)			Rendimiento (kg/ha)		Producción (toneladas)
	Secano	Regadío	Total	Secano	Regadío	
Alava	-	13	13	-	1.491	19
PAÍS VASCO	-	13	13	-	1.491	19
NAVARRA	-	26	26	-	3.100	81
Lleida	-	1	1	-	2.200	2
CATALUÑA	-	1	1	-	2.200	2
Avila	-	67	67	-	2.880	193
CASTILLA Y LEÓN	-	67	67	-	2.880	193
Toledo	-	55	55	-	3.100	171
CASTILLA-LA MANCHA	-	55	55	-	3.100	171
Valencia	-	3	3	-	2.500	8
C. VALENCIANA	-	3	3	-	2.500	8
Badajoz	-	52	52	-	2.878	150
Cáceres	-	9.089	9.089	-	3.226	29.321
EXTREMADURA	-	9.141	9.141	-	3.224	29.471
Granada	-	385	385	-	3.596	1.384
Sevilla	-	1	1	-	2.800	3
ANDALUCÍA	-	386	386	-	3.594	1.387
S.C. de Tenerife	-	1	1	-	1.500	1
CANARIAS	-	1	1	-	1.500	1
ESPAÑA	-	9.693	9.693	-	3.233	31.333

SUPERFICIES Y PRODUCCIONES DE CULTIVOS

13.4.19.1. CULTIVOS INDUSTRIALES-LÚPULO (EN SECO):

Serie histórica de superficie, rendimiento, producción, precio, valor

Años	Superficie (hectáreas)	Rendimiento (qm/ha)	Producción (toneladas)	Precio medio percibido por agricultores (euros/100kg)	Valor (miles de euros)
2003	642	20,4	1.312	536,28	7.036
2004	642	21,0	1.346	536,28	7.218
2005	626	20,8	1.303	303,92	3.960
2006	600	18,9	1.135	310,00	3.519
2007	600	15,8	948	336,00	3.185
2008	498	16,4	819	494,00	4.046
2009	502	20,5	1.028	471,00	4.842
2010	514	20,4	1.048	491,00	5.146
2011	533	17,9	956	374,00	3.575
2012	539	19,2	1.037	350,00	3.630
2013	539	16,1	868	381,0	3.307

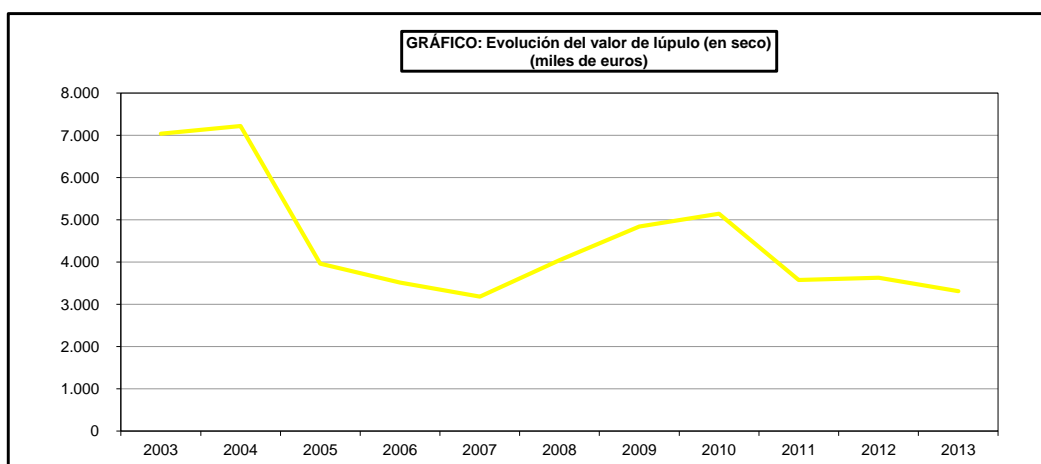
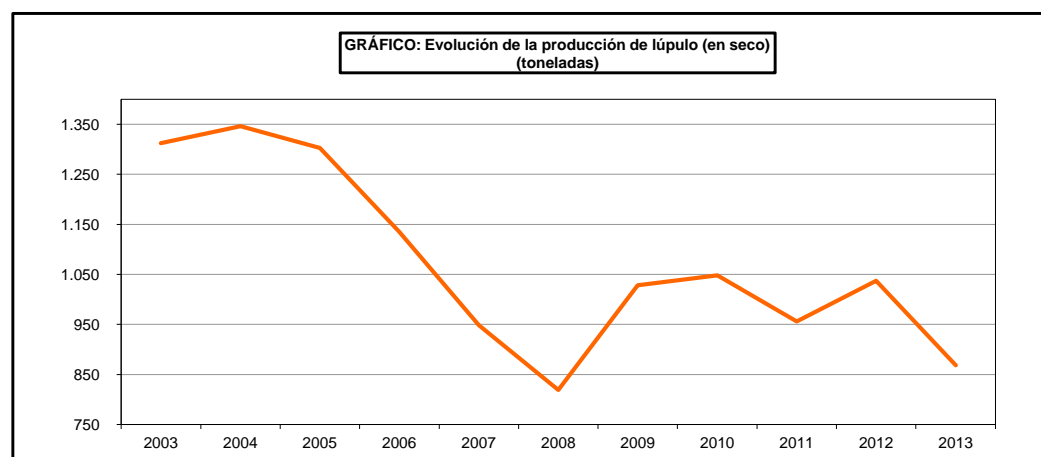
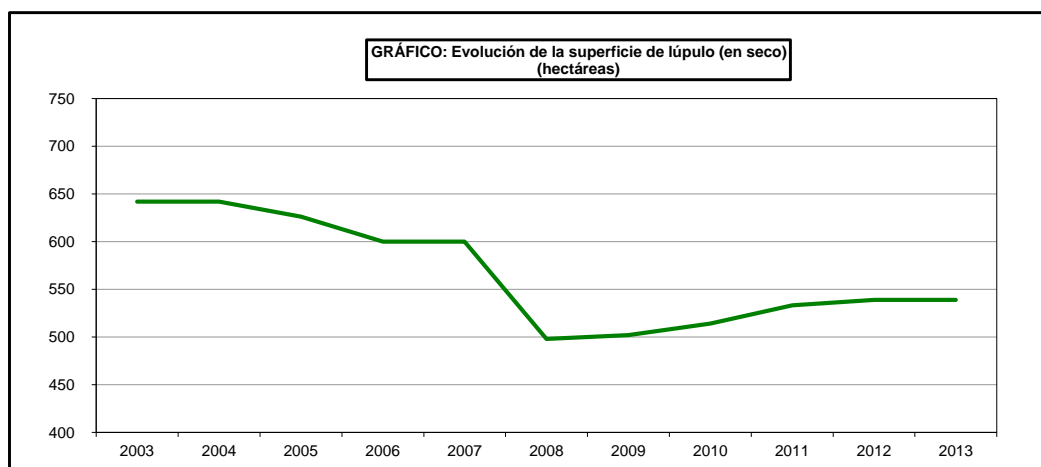

SUPERFICIES Y PRODUCCIONES DE CULTIVOS

13.4.19.2. CULTIVOS INDUSTRIALES- LÚPULO (EN SECO): Análisis provincial de superficie, rendimiento y producción, 2013

Provincias y Comunidades Autónomas	Superficie (hectáreas)			Rendimiento (kg/ha)		Producción (toneladas)
	Secano	Regadío	Total	Secano	Regadío	
NAVARRA	-	2	2	-	2.000	4
LA RIOJA	-	8	8	-	1.568	12
León	-	524	524	-	1.620	849
Palencia	-	5	5	-	500	3
CASTILLA Y LEÓN	-	529	529	-	1.609	852
ESPAÑA	-	539	539	-	1.610	868

SUPERFICIES Y PRODUCCIONES DE CULTIVOS

13.4.20.1. CULTIVOS INDUSTRIALES- LAVANDA Y LAVANDÍN:

Análisis provincial de superficie, rendimiento y producción, 2013

Provincias y Comunidades Autónomas	Superficie (hectáreas)			Rendimiento (kg/ha)		Producción (toneladas)
	Secano	Regadío	Total	Secano	Regadío	
NAVARRA	62	48	110	60	120	9
Teruel	9	2	11	8.000	16.000	104
Zaragoza	1	4	5	3.000	14.000	59
ARAGÓN	10	6	16	7.500	14.667	163
Barcelona	1	-	1	-	-	-
CATALUÑA	1	-	1	-	-	-
Burgos	195	-	195	3.000	-	585
Palencia	39	16	55	1.000	2.000	71
Soria	21	-	21	1.300	-	27
Valladolid	345	26	371	2.500	4.000	967
CASTILLA Y LEÓN	600	42	642	2.523	3.238	1.650
Albacete	48	47	95	4.500	14.500	898
Cuenca	154	1	155	7.500	12.100	1.167
Guadalajara	497	-	497	7.000	-	3.479
CASTILLA-LA MANCHA	699	48	747	6.938	14.450	5.544
Alicante	83	-	83	1.500	-	125
Castellón	44	-	44	2.500	-	110
Valencia	23	-	23	1.200	-	28
C. VALENCIANA	150	-	150	1.747	-	263
R. DE MURCIA	257	19	276	1.250	2.600	371
Granada	103	-	103	1.200	-	124
ANDALUCÍA	103	-	103	1.200	-	124
ESPAÑA	1.882	163	2.045	3.799	5.968	8.124

SUPERFICIES Y PRODUCCIONES DE CULTIVOS

13.4.20.2. CULTIVOS INDUSTRIALES- ACHICORIA (RAIZ EN VERDE):

Análisis provincial de superficie, rendimiento y producción, 2013

Provincias y Comunidades Autónomas	Superficie (hectáreas)			Rendimiento (kg/ha)		Producción (toneladas)
	Secano	Regadío	Total	Secano	Regadío	
Segovia	2	8	10	15.000	30.000	270
CASTILLA Y LEÓN	2	8	10	15.000	30.000	270
ESPAÑA	2	8	10	15.000	30.000	270

SUPERFICIES Y PRODUCCIONES DE CULTIVOS

13.4.20.3. CULTIVOS INDUSTRIALES- OTROS CULTIVOS INDUSTRIALES:

Análisis provincial de superficie, rendimiento y producción, 2013

Provincias y Comunidades Autónomas	Superficie (hectáreas)			Rendimiento (kg/ha)		Producción (toneladas)
	Secano	Regadío	Total	Secano	Regadío	
LA RIOJA	67	3	70	1.400	1.400	98
Huesca	–	1	1	–	3.000	3
Zaragoza	3	24	27	667	2.500	62
ARAGÓN	3	25	28	667	2.520	65
Ávila	16	–	16	2.700	–	43
Burgos	1.022	22	1.044	1.100	1.350	1.154
León	14	23	37	1.000	1.600	51
Palencia	44	174	218	1.100	2.000	396
Salamanca	5	8	13	1.750	2.800	31
Soria	26	47	73	760	3.300	175
Valladolid	27	–	27	1.278	–	35
Zamora	2	–	2	1.000	–	2
CASTILLA Y LEÓN	1.156	274	1.430	1.120	2.161	1.887
MADRID	96	34	130	1.000	1.300	140
Albacete	–	5.335	5.335	–	2.250	12.004
Toledo	216	648	864	2.500	2.012	1.844
CASTILLA-LA MANCHA	216	5.983	6.199	2.500	2.224	13.848
Alicante	24	8	32	1.054	1.150	34
Valencia	51	1	52	1.000	4.000	55
C. VALENCIANA	75	9	84	1.017	1.467	89
R. DE MURCIA	5	15	20	450	1.600	26
Almería	–	12	12	–	3.000	36
Cádiz	156	77	233	1.000	1.100	240
Córdoba	201	90	291	850	1.500	306
Málaga	–	118	118	–	–	–
Sevilla	4.295	650	4.945	656	1.253	3.632
ANDALUCÍA	4.652	947	5.599	676	1.130	4.214
Las Palmas	194	91	285	243	13.654	1.286
S.C. de Tenerife	2	94	95	4.500	10.907	1.027
CANARIAS	196	185	380	286	12.258	2.313
ESPAÑA	6.466	7.475	13.940	821	2.326	22.680

SUPERFICIES Y PRODUCCIONES DE CULTIVOS

13.5.1. CULTIVOS FORRAJEROS: Resumen nacional de superficie, rendimiento en verde y producción cosechada y uso, 2013

Cultivos	Superficie (hectáreas)				
	Cosechada		Pastada solamente		Total
	Secano	Regadío	Secano	Regadío	
GRAMÍNEAS					
Cereales de invierno para forraje	226.958	16.279	–	–	243.237
Maíz forrajero	83.432	23.654	–	–	107.086
Sorgo forrajero	1.412	1.005	–	–	2.417
Ballico	25.061	15.815	622	335	41.833
Otras gramíneas para forraje	9.502	9.876	1.167	6.405	26.950
LEGUMINOSAS					
Alfalfa	68.442	160.689	19.581	89	248.801
Trébol	588	49	2.118	15	2.770
Esparceta	10.123	417	7.045	60	17.645
Zulla	71	–	3	6	80
Veza para forraje	93.401	6.476	–	–	99.877
Otras leguminosas para forraje	9.291	1.075	–	–	10.366
RAÍCES Y TUBÉRCULOS					
Nabo forrajero	1.473	174	–	–	1.647
Remolacha forrajera	527	390	–	–	917
Zanahoria forrajera	12	6	–	–	18
Otros	2	5	–	–	7
PRADERAS POLIFITAS	231.295	21.042	16.870	8.875	278.082
FORRAJERAS VARIAS					
Col forrajera	3.894	971	–	–	4.865
Calabaza forrajera	689	36	–	–	725
Otros forrajes varios	18.610	2.050	–	–	20.659
TOTAL CULTIVOS FORRAJEROS	784.783	260.008	47.406	15.785	1.107.981

Cultivos	Producción cosechada						
	Rendimiento en verde (kg/ha)		Total	Producción en verde (toneladas)			
	Secano	Regadío		Destino de la producción			
				Consumo en verde	Para heno	Para ensilado	Para deshidratación
GRAMÍNEAS							
Cereales invierno forraje	10.936	22.156	2.842.589	756.207	1.697.457	388.925	–
Maíz forrajero	36.779	55.178	4.373.710	454.477	47.084	3.872.149	–
Sorgo forrajero	15.157	37.761	59.347	9.757	25	49.565	–
Ballico	28.937	36.228	1.298.145	401.512	258.627	638.006	–
Otras gramíneas forraje	8.259	25.293	328.269	66.988	150.925	106.081	–
LEGUMINOSAS							
Alfalfa	19.686	58.867	10.806.540	256.891	2.783.410	214.699	7.551.540
Trébol	6.221	32.347	5.243	4.333	910	–	–
Esparceta	14.120	27.052	154.216	23.423	129.926	867	–
Zulla	32.500	–	2.307	–	115	–	2.192
Veza para forraje	13.721	24.784	1.442.069	195.343	1.213.562	33.164	–
Otras leguminosas forraje	11.084	17.935	122.265	54.186	66.887	1.192	–
RAÍCES Y TUBÉRCULOS							
Nabo forrajero	17.268	25.069	29.799	29.559	–	240	–
Remolacha forrajera	22.303	36.584	26.019	25.815	–	204	–
Zanahoria forrajera	20.667	20.000	368	368	–	–	–
Otros	7.250	12.000	75	75	–	–	–
PRADERAS POLIFITAS	23.813	31.953	6.180.164	2.940.391	1.542.260	1.697.513	–
FORRAJERAS VARIAS							
Col forrajera	23.540	30.252	121.043	120.428	–	615	–
Calabaza forrajera	19.743	30.358	14.696	14.696	–	–	–
Otros forrajes varios	6.783	18.785	164.745	130.733	–	34.012	–
TOTAL CULTIVOS FORRAJEROS	–	–	27.971.607	5.486.570	7.894.073	7.039.424	7.551.540

Uso	Superficie (hectáreas)			Peso vivo mantenido durante el año		
	Secano	Regadío	Total	Rendimiento (kg/ha)		Total (toneladas)
				Secano	Regadío	
Superficie cosechada y pastada	177.311	128.276	305.587			
Superficie pastada solamente	47.406	15.785	63.191			
TOTAL	224.717	144.061	368.778	–	–	50.519

SUPERFICIES Y PRODUCCIONES DE CULTIVOS

13.5.2. CULTIVOS FORRAJEROS: Análisis provincial de la superficie total cosechada según grupos, 2013 (hectáreas)

Provincias y Comunidades Autónomas	Superficie cosechada total					
	Gramíneas	Leguminosas	Raíces y tubérculos	Praderas polifitas	Otras	Total
A Coruña	43.053	–	188	89.081	1.231	133.553
Lugo	20.416	33	865	99.832	1.714	122.860
Ourense	957	35	490	1.665	1.294	4.441
Pontevedra	5.477	–	89	19.082	1.039	25.687
GALICIA	69.903	68	1.632	209.660	5.278	286.541
P. DE ASTURIAS	15.028	20	113	3.960	113	19.234
CANTABRIA	5.465	181	7	240	51	5.944
Álava	714	666	13	1.564	2	2.959
Guipúzcoa	181	101	92	1.785	–	2.159
Vizcaya	397	107	80	1.665	18	2.267
PAÍS VASCO	1.292	874	185	5.014	20	7.385
NAVARRA	8.160	9.466	–	5.071	–	22.697
LA RIOJA	312	1.845	17	82	–	2.256
Huesca	12.759	46.514	303	5.445	1.269	66.290
Teruel	125	3.318	–	–	5.764	9.207
Zaragoza	3.140	44.935	65	–	1.608	49.748
ARAGÓN	16.024	94.767	368	5.445	8.641	125.245
Barcelona	15.319	2.948	–	425	–	18.692
Girona	16.902	7.371	1	3.166	–	27.440
Lleida	13.618	23.593	–	1.582	–	38.793
Tarragona	167	176	–	–	–	343
CATALUÑA	46.006	34.088	1	5.173	–	85.268
BALEARES	34.445	1.003	–	–	–	35.448
Ávila	17.365	4.101	–	210	108	21.784
Burgos	1.402	13.408	–	–	–	14.810
León	7.471	16.618	2	–	398	24.489
Palencia	7.346	55.895	7	48	1.399	64.695
Salamanca	33.405	4.751	8	–	16	38.180
Segovia	2.873	2.825	15	30	5	5.748
Soria	184	3.823	–	22	26	4.055
Valladolid	6.492	24.114	12	–	–	30.618
Zamora	14.691	20.505	6	–	269	35.471
CASTILLA Y LEÓN	91.229	146.040	50	310	2.221	239.850
MADRID	3.012	1.658	–	2.080	–	6.750
Albacete	3.223	5.890	–	150	–	9.263
Ciudad Real	1.774	1.940	–	–	–	3.714
Cuenca	3.240	2.000	–	–	–	5.240
Guadalajara	–	700	–	–	–	700
Toledo	18.119	10.218	–	148	3	28.488
CASTILLA-LA MANCHA	26.356	20.748	–	298	3	47.405
Alicante	179	1.288	1	–	23	1.491
Castellón	544	402	–	–	–	946
Valencia	18	458	–	–	63	539
C. VALENCIANA	741	2.148	1	–	86	2.976
R. DE MURCIA	95	1.097	–	–	15	1.207
Badajoz	42.471	19.323	–	–	–	61.794
Cáceres	10.886	3.804	–	15.000	–	29.690
EXTREMADURA	53.357	23.127	–	15.000	–	91.484
Almería	2.047	162	–	–	–	2.209
Cádiz	11.545	1.351	6	–	2.097	14.999
Córdoba	5.730	1.623	79	–	129	7.561
Granada	2.425	2.540	89	–	12	5.066
Huelva	2.045	480	–	–	–	2.525
Jaén	323	766	–	4	20	1.113
Málaga	3.472	2.285	39	–	2.970	8.766
Sevilla	12.779	4.021	–	–	2.178	18.978
ANDALUCÍA	40.366	13.228	213	4	7.406	61.217
Las Palmas	533	84	–	–	67	684
S.C. de Tenerife	670	180	2	–	2.348	3.200
CANARIAS	1.203	264	2	–	2.415	3.884
ESPAÑA	412.994	350.622	2.589	252.337	26.249	1.044.791

SUPERFICIES Y PRODUCCIONES DE CULTIVOS

13.5.3. CULTIVOS FORRAJEROS-GRAMÍNEAS FORRAJERAS: Serie histórica de superficie cosechada y producción en verde

Años	Cereales de invierno para forraje		Maíz forrajero		Sorgo forrajero	
	Superficie (miles de hectáreas)	Producción en verde (miles de toneladas)	Superficie (miles de hectáreas)	Producción en verde (miles de toneladas)	Superficie (miles de hectáreas)	Producción en verde (miles de toneladas)
2003	261,9	2.517	85,3	3.891	5,3	107
2004	234,8	2.566	87,0	4.010	5,5	113
2005	246,9	1.953	88,4	4.044	5,0	91
2006	223,8	2.344	94,5	3.910	4,4	86
2007	224,3	2.599	88,9	3.822	3,1	66
2008	202,6	2.305	96,1	3.897	2,2	53
2009	188,3	1.879	98,0	4.369	1,8	39
2010	194,8	1.945	97,0	4.236	2,4	54
2011	192,5	1.986	96,4	3.700	1,9	37
2012	225,0	1.798	107,2	4.495	3,6	82
2013	243,2	2.843	107,1	4.374	2,4	59

Años	Ballico		Otras gramíneas	
	Superficie (miles de ha)	Producción en verde (miles de t)	Superficie (miles de ha)	Producción en verde (miles de t)
2003	52,0	1.303	13,7	551
2004	52,0	1.303	13,7	551
2005	31,1	931	10,4	315
2006	30,4	853	16,7	580
2007	34,5	1.215	17,5	716
2008	26,5	872	23,6	280
2009	27,5	928	22,5	262
2010	31,3	960	24,6	368
2011	33,4	1.046	27,7	368
2012	37,6	1.235	45,8	373
2013	41,8	1.298	27,0	328

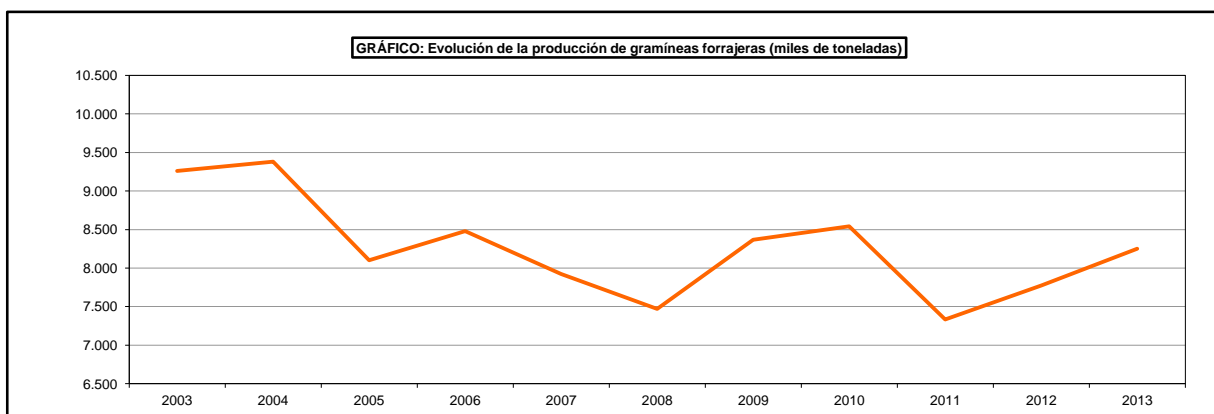
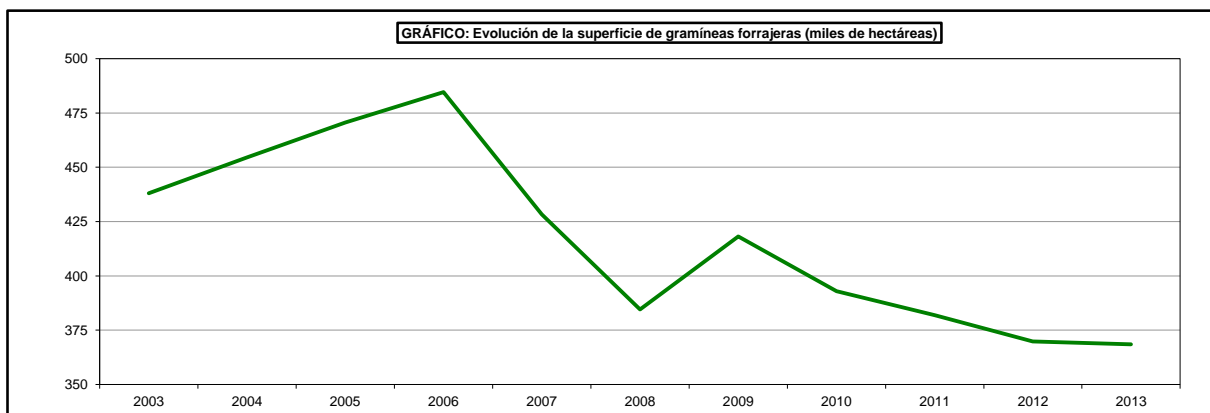

SUPERFICIES Y PRODUCCIONES DE CULTIVOS

**13.5.4. CULTIVOS FORRAJEROS-GRAMÍNEAS FORRAJERAS-CEREALES DE INVIERNO PARA FORRAJE:
Análisis provincial de superficie, rendimiento y producción en verde, 2013**

Provincias y Comunidades Autónomas	Superficie (ha)					Superficie cosechada		
	Cosechada		Pastada solamente		Total	Rendimiento en verde (kg/ha)		Producción en verde (t)
	Secano	Regadío	Secano	Regadío		Secano	Regadío	
A Coruña	264	-	-	-	264	18.231	-	4.813
Lugo	443	-	-	-	443	17.870	-	7.916
Ourense	197	-	-	-	197	16.687	-	3.287
Pontevedra	63	-	-	-	63	18.592	-	1.171
GALICIA	967	-	-	-	967	17.775	-	17.187
P. DE ASTURIAS	-	-	-	-	-	-	-	-
CANTABRIA	-	-	-	-	-	-	-	-
Alava	15	-	-	-	15	23.500	-	353
Gulpúzcoa	15	-	-	-	15	20.000	-	300
Vizcaya	16	-	-	-	16	23.000	-	368
PAÍS VASCO	46	-	-	-	46	22.185	-	1.021
NAVARRA	599	403	-	-	1.002	15.890	24.720	19.480
LA RIOJA	142	48	-	-	190	15.000	24.000	3.282
Huesca	-	-	-	-	-	-	-	-
Teruel	-	-	-	-	-	-	-	-
Zaragoza	840	320	-	-	1.160	8.000	18.000	12.480
ARAGÓN	840	320	-	-	1.160	8.000	18.000	12.480
Barcelona	5.424	506	-	-	5.930	13.521	25.283	86.131
Girona	6.440	1.383	-	-	7.823	18.126	29.668	157.762
Lleida	4.556	1.186	-	-	5.742	14.305	23.635	93.205
Tarragona	57	52	-	-	109	12.084	24.000	1.937
CATALUÑA	16.477	3.127	-	-	19.604	15.533	26.576	339.035
BALEARES	25.547	1.292	-	-	26.839	12.000	30.000	345.324
Avila	14.664	1.946	-	-	16.610	9.750	22.730	187.207
Burgos	186	3	-	-	189	19.000	35.000	3.639
León	2.927	1.144	-	-	4.071	7.500	18.000	42.545
Palencia	3.270	567	-	-	3.837	8.000	11.000	32.397
Salamanca	31.367	477	-	-	31.844	10.500	15.000	336.509
Segovia	2.204	82	-	-	2.286	12.000	25.000	28.498
Soria	171	12	-	-	183	18.000	30.000	3.438
Valladolid	5.440	876	-	-	6.316	10.000	22.000	73.672
Zamora	13.641	888	-	-	14.529	10.000	25.000	158.610
CASTILLA Y LEÓN	73.870	5.995	-	-	79.865	10.076	20.384	866.515
MADRID	2.735	257	-	-	2.992	5.700	20.000	20.730
Albacete	250	1.400	-	-	1.650	12.000	22.000	33.800
Ciudad Real	1.746	-	-	-	1.746	13.500	-	23.571
Cuenca	3.200	-	-	-	3.200	8.000	-	25.600
Guadalajara	-	-	-	-	-	-	-	-
Toledo	16.497	325	-	-	16.822	8.500	18.000	146.075
CASTILLA-LA MANCHA	21.693	1.725	-	-	23.418	8.869	21.246	229.046
Alicante	1	29	-	-	30	6.000	20.000	586
Castellón	240	8	-	-	248	4.500	20.000	1.240
Valencia	-	-	-	-	-	-	-	-
C. VALENCIANA	241	37	-	-	278	4.506	20.000	1.826
R. DE MURCIA	8	51	-	-	59	3.500	9.500	513
Badajoz	41.029	-	-	-	41.029	12.876	-	528.289
Cáceres	8.857	-	-	-	8.857	10.798	-	95.638
EXTREMADURA	49.886	-	-	-	49.886	12.507	-	623.927
Almería	1.103	184	-	-	1.287	5.324	17.717	9.132
Cádiz	10.083	801	-	-	10.884	5.000	9.000	57.624
Córdoba	4.607	365	-	-	4.972	15.000	25.000	78.230
Granada	1.680	541	-	-	2.221	6.235	23.110	22.978
Huelva	1.805	20	-	-	1.825	12.500	22.000	23.003
Jaén	107	112	-	-	219	10.000	20.000	3.310
Málaga	2.735	259	-	-	2.994	8.500	18.000	27.910
Sevilla	11.080	724	-	-	11.804	10.863	23.500	137.376
ANDALUCÍA	33.200	3.006	-	-	36.206	9.130	18.780	359.563
Las Palmas	275	2	-	-	277	4.000	15.000	1.130
S.C. de Tenerife	432	16	-	-	448	3.000	15.000	1.530
CANARIAS	707	18	-	-	725	3.389	15.000	2.660
ESPAÑA	226.958	16.279	-	-	243.237	10.936	22.156	2.842.589

SUPERFICIES Y PRODUCCIONES DE CULTIVOS

13.5.5. CULTIVOS FORRAJEROS-GRAMÍNEAS FORRAJERAS-MAÍZ FORRAJERO: Análisis provincial de superficie, rendimiento y producción en verde, 2013

Provincias y Comunidades Autónomas	Superficie (hectáreas)			Rendimiento (kg/ha)		Producción en verde
	Secano	Regadío	Total	Secano	Regadío	(toneladas)
A Coruña	42.575	214	42.789	36.262	36.262	1.551.615
Lugo	19.673	300	19.973	33.697	33.697	673.030
Ourense	752	8	760	46.667	46.667	35.467
Pontevedra	5.387	27	5.414	30.573	55.000	166.182
GALICIA	68.387	549	68.936	35.190	35.934	2.426.294
P. DE ASTURIAS	7.608	-	7.608	50.000	-	380.400
CANTABRIA	1.444	-	1.444	55.000	-	79.420
Alava	231	438	669	38.000	42.500	27.393
Guipúzcoa	140	-	140	37.500	-	5.250
Vizcaya	300	-	300	34.500	-	10.350
PAÍS VASCO	671	438	1.109	36.331	42.500	42.993
NAVARRA	1.320	2.254	3.574	28.985	53.784	159.490
LA RIOJA	-	39	39	-	51.000	1.989
Huesca	-	500	500	33.150	40.000	20.000
Teruel	-	-	-	-	-	-
Zaragoza	-	700	700	33.150	55.000	38.500
ARAGÓN	-	1.200	1.200	-	48.750	58.500
Barcelona	2.684	198	2.882	34.943	55.111	104.699
Girona	821	2.565	3.386	47.409	59.841	192.415
Lleida	31	3.113	3.144	21.073	61.688	192.688
Tarragona	-	-	-	-	-	-
CATALUÑA	3.536	5.876	9.412	37.716	60.660	489.802
BALEARES	-	155	155	-	48.000	7.440
Ávila	-	674	674	-	58.780	39.618
Burgos	98	745	843	27.735	52.500	41.830
León	-	3.400	3.400	-	60.000	204.000
Palencia	-	3.500	3.500	-	55.000	192.500
Salamanca	16	196	212	10.000	68.000	13.488
Segovia	17	570	587	40.000	70.000	40.580
Soria	-	1	1	-	40.000	40
Valladolid	-	119	119	-	55.000	6.545
Zamora	-	162	162	-	65.000	10.530
CASTILLA Y LEÓN	131	9.367	9.498	27.161	58.244	549.131
MADRID	-	-	-	-	-	-
Albacete	-	1.050	1.050	-	55.500	58.275
Ciudad Real	-	28	28	-	45.000	1.260
Cuenca	-	40	40	-	20.000	800
Guadalajara	-	-	-	-	-	-
Toledo	-	425	425	-	40.000	17.000
CASTILLA-LA MANCHA	-	1.543	1.543	-	50.120	77.335
Alicante	-	55	55	-	28.000	1.540
Castellón	17	42	59	4.500	28.000	1.253
Valencia	-	18	18	-	30.000	540
C. VALENCIANA	17	115	132	4.500	28.313	3.333
R. DE MURCIA	-	26	26	-	28.000	728
Badajoz	-	232	232	-	57.346	13.304
Cáceres	-	362	362	-	51.452	18.626
EXTREMADURA	-	594	594	-	53.754	31.930
Almería	-	15	15	-	13.800	207
Cádiz	-	270	270	-	24.056	6.495
Córdoba	3	208	211	20.000	50.000	10.460
Granada	-	196	196	-	52.802	10.349
Huelva	-	175	175	-	53.000	9.275
Jaén	3	57	60	20.000	55.000	3.195
Málaga	29	129	158	13.500	46.000	6.326
Sevilla	35	265	300	15.000	50.000	13.775
ANDALUCÍA	70	1.315	1.385	14.807	44.901	60.082
Las Palmas	112	115	227	7.054	17.565	2.810
S.C. de Tenerife	136	68	204	5.000	20.000	2.033
CANARIAS	248	183	431	5.928	18.470	4.843
ESPAÑA	83.432	23.654	107.086	36.779	55.178	4.373.710

SUPERFICIES Y PRODUCCIONES DE CULTIVOS

13.5.6. CULTIVOS FORRAJEROS-GRAMÍNEAS FORRAJERAS-SORGO FORRAJERO: Análisis provincial de superficie, rendimiento y producción en verde, 2013

Provincias y Comunidades Autónomas	Superficie (hectáreas)			Rendimiento (kg/ha)		Producción en verde (toneladas)
	Secano	Regadío	Total	Secano	Regadío	
Guipúzcoa	1	-	1	19.500	-	20
Vizcaya	1	-	1	20.000	-	20
PAÍS VASCO	2	-	2	19.750	-	40
NAVARRA	40	200	240	19.850	38.620	8.518
Barcelona	1.057	77	1.134	14.993	48.249	19.563
Girona	173	53	226	19.461	42.317	5.610
Lleida	8	12	20	15.749	41.033	618
CATALUÑA	1.238	142	1.380	15.622	45.425	25.791
BALEARES	-	3	3	-	40.000	120
Avila	-	29	29	-	41.200	1.195
Burgos	21	2	23	25.000	45.000	615
Salamanca	-	2	2	-	26.000	52
CASTILLA Y LEÓN	21	33	54	25.000	40.509	1.862
R. DE MURCIA	-	10	10	-	34.000	340
Badajoz	-	243	243	-	40.332	9.800
Cáceres	-	103	103	-	39.248	4.043
EXTREMADURA	-	346	346	-	40.009	13.843
Almería	-	17	17	-	26.588	452
Cádiz	5	86	91	2.800	22.000	1.906
Córdoba	-	97	97	-	35.000	3.395
Granada	-	5	5	-	50.000	250
Málaga	105	59	164	6.500	34.000	2.689
ANDALUCÍA	110	264	374	6.332	30.284	8.692
S.C. de Tenerife	1	7	8	7.000	20.000	141
CANARIAS	1	7	8	7.000	20.000	141
ESPAÑA	1.412	1.005	2.417	15.157	37.761	59.347

SUPERFICIES Y PRODUCCIONES DE CULTIVOS

**13.5.7. CULTIVOS FORRAJEROS-GRAMÍNEAS FORRAJERAS- BALLICO:
Análisis provincial de superficie, rendimiento y producción en verde, 2013**

Provincias y Comunidades Autónomas	Superficie (ha)					Superficie cosechada		
	Cosechada		Pastada solamente		Total	Rendimiento en verde (kg/ha)		Producción en verde (t)
	Secano	Regadío	Secano	Regadío		Secano	Regadío	
P. DE ASTURIAS	7.420	-	-	-	7.420	28.000	-	207.760
CANTABRIA	1.109	-	-	-	1.109	12.000	-	13.308
Alava	30	-	-	-	30	27.000	-	810
Guipúzcoa	25	-	-	-	25	22.000	-	550
Vizcaya	80	-	-	-	80	26.500	-	2.120
PAIS VASCO	135	-	-	-	135	25.778	-	3.480
NAVARRA	1.706	1.638	-	-	3.344	40.346	49.619	150.106
LA RIOJA	7	76	-	-	83	26.000	41.000	3.298
Huesca	970	6.590	107	-	7.667	13.000	23.999	170.763
Teruel	-	56	9	-	65	-	36.000	2.016
Zaragoza	-	1.280	380	320	1.980	-	22.000	28.160
ARAGÓN	970	7.926	496	320	9.712	13.000	23.761	200.939
Barcelona	4.301	254	3	-	4.558	18.597	50.082	92.707
Girona	3.698	1.472	17	5	5.192	31.796	62.693	209.866
Lleida	194	1.705	56	3	1.958	19.818	51.101	90.972
Tarragona	50	-	-	-	50	17.820	-	891
CATALUÑA	8.243	3.431	76	8	11.758	24.542	55.999	394.436
BALEARES	3.842	-	-	-	3.842	50.000	-	192.100
Burgos	308	39	-	-	347	17.000	31.000	6.445
Salamanca	1.266	81	-	-	1.347	15.000	15.000	20.205
Zamora	-	48	27	-	75	-	30.000	1.440
CASTILLA Y LEÓN	1.574	168	27	-	1.769	15.391	23.000	28.090
MADRID	-	20	-	-	20	-	20.000	400
Badajoz	-	967	-	-	967	-	41.375	40.010
Cáceres	-	1.564	-	-	1.564	-	40.530	63.389
EXTREMADURA	-	2.531	-	-	2.531	-	40.853	103.399
Cádiz	-	-	23	7	30	-	-	-
Granada	2	1	-	-	3	35.000	45.000	115
Huelva	40	5	-	-	45	4.500	15.000	255
Jaén	13	14	-	-	27	11.500	15.000	359
Málaga	-	5	-	-	5	-	20.000	100
ANDALUCÍA	55	25	23	7	110	7.264	17.200	829
ESPAÑA	25.061	15.815	622	335	41.833	28.937	36.228	1.298.145

SUPERFICIES Y PRODUCCIONES DE CULTIVOS

13.5.8. CULTIVOS FORRAJEROS-OTRAS GRAMÍNEAS FORRAJERAS: Análisis provincial de superficie, rendimiento y producción en verde, 2013

Provincias y Comunidades Autónomas	Superficie (ha)					Superficie cosechada		
	Cosechada		Pastada solamente		Total	Rendimiento en verde (kg/ha)		Producción en verde (t)
	Secano	Regadio	Secano	Regadio		Secano	Regadio	
CANTABRIA	2.912	-	-	-	2.912	8.000	-	23.296
Huesca	306	4.393	76	-	4.775	13.000	23.999	109.405
Teruel	32	37	94	-	163	10.000	29.865	1.425
Zaragoza	-	-	940	6.374	7.314	-	-	-
ARAGÓN	338	4.430	1.110	6.374	12.252	12.716	24.048	110.830
Barcelona	803	15	-	-	818	20.667	38.730	17.177
Girona	230	67	52	31	380	19.961	40.060	7.275
Lleida	147	2.686	5	-	2.818	14.284	23.681	65.233
Tarragona	-	8	-	-	8	-	24.600	197
CATALUÑA	1.180	2.756	57	31	4.024	19.734	24.164	89.882
BALEARES	3.171	435	-	-	3.606	5.000	10.000	20.205
Ávila	28	24	-	-	52	11.200	22.500	854
Palencia	4	5	-	-	9	8.000	8.000	72
Valladolid	9	-	-	-	9	12.000	-	108
CASTILLA Y LEÓN	41	29	-	-	70	11.063	20.000	1.034
Albacete	-	523	-	-	523	-	30.000	15.690
Toledo	-	872	-	-	872	-	45.000	39.240
CASTILLA-LA MANCHA	-	1.395	-	-	1.395	-	39.376	54.930
Alicante	1	93	-	-	94	10.000	20.000	1.870
Castellón	213	24	-	-	237	4.500	17.000	1.367
C. VALENCIANA	214	117	-	-	331	4.526	19.385	3.237
Almería	687	41	-	-	728	3.297	6.341	2.525
Cádiz	88	212	-	-	300	2.775	14.500	3.318
Córdoba	285	165	-	-	450	10.000	25.000	6.975
Jaén	-	17	-	-	17	-	19.000	323
Málaga	149	2	-	-	151	3.500	8.000	538
Sevilla	407	268	-	-	675	10.555	24.500	10.862
ANDALUCÍA	1.616	705	-	-	2.321	6.297	20.374	24.541
Las Palmas	28	1	-	-	29	5.000	15.000	155
S.C. de Tenerife	2	8	-	-	10	3.000	20.000	159
CANARIAS	30	9	-	-	39	4.867	19.444	314
ESPAÑA	9.502	9.876	1.167	6.405	26.950	8.259	25.293	328.269

SUPERFICIES Y PRODUCCIONES DE CULTIVOS

13.5.9.1. CULTIVOS FORRAJEROS-LEGUMINOSAS FORRAJERAS-ALFALFA: Serie histórica de superficie cosechada, rendimiento, producción en verde, precio y valor

Años	Superficie (miles de hectáreas)	Rendimiento (qm/ha)	Producción en verde (miles de toneladas)	Precio medio percibido por los agricultores (euros/100kg)	Valor (miles de euros) (1)
2003	256,3	468,8	12.016	11,11	311.697
2004	255,8	489,3	12.516	11,84	345.999
2005	246,3	418,3	10.300	12,52	301.084
2006	253,9	501,8	12.740	11,06	328.990
2007	250,9	505,6	12.686	12,51	369.765
2008	216,3	484,1	10.471	16,74	408.419
2009	246,0	439,1	10.799	14,50	364.856
2010	271,2	444,4	12.051	11,63	326.568
2011	260,5	440,4	11.474	14,02	374.823
2012	261,5	395,5	10.343	16,62	400.521
2013	248,8	434,3	10.807	16,60	417.975

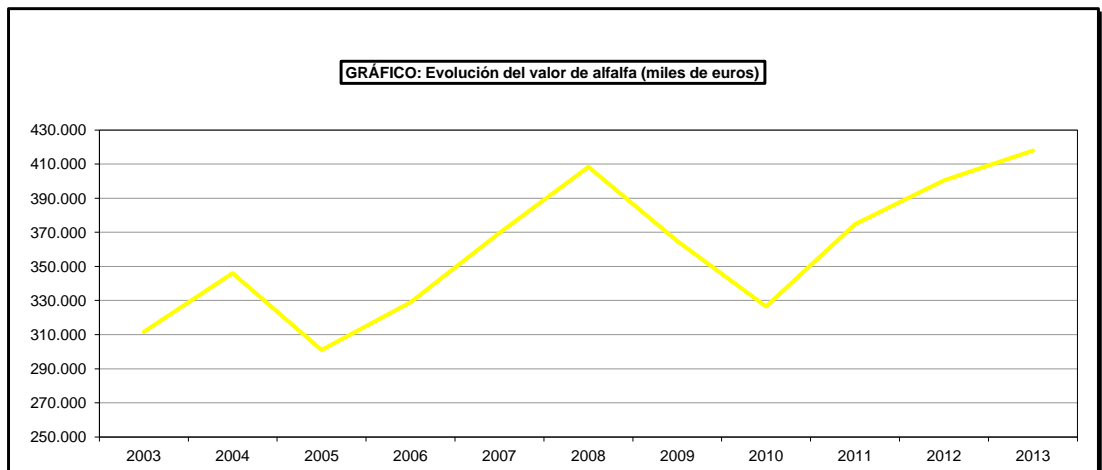
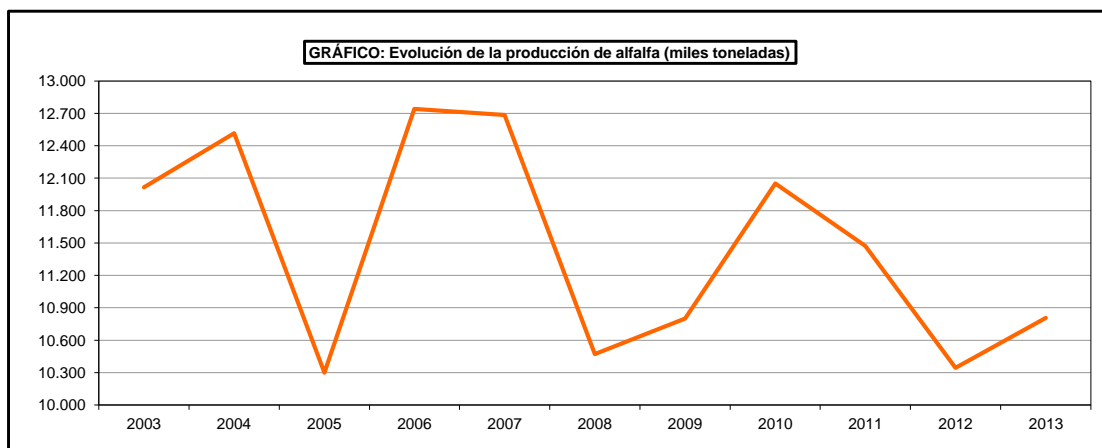
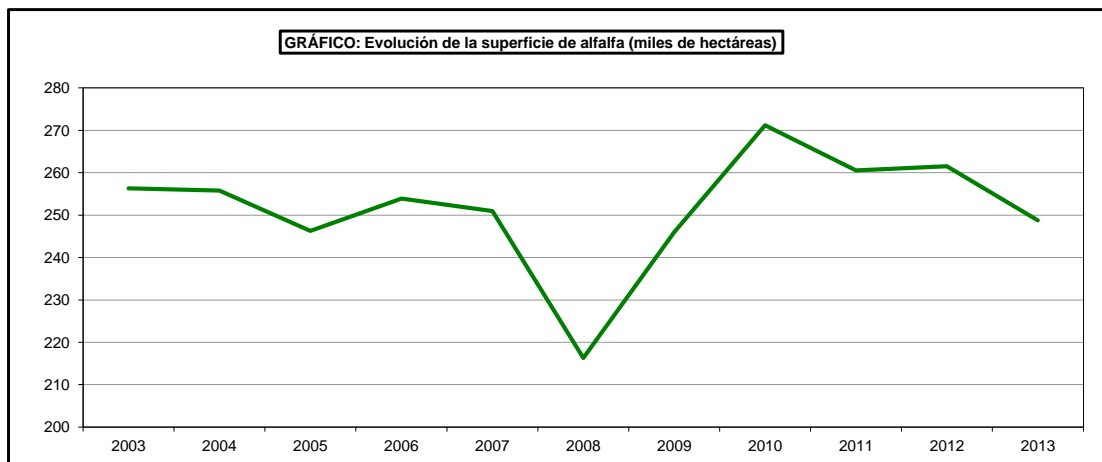

SUPERFICIES Y PRODUCCIONES DE CULTIVOS

**13.5.9.2. CULTIVOS FORRAJEROS-LEGUMINOSAS FORRAJERAS-ALFALFA:
Análisis provincial de superficie, rendimiento y producción en verde, 2013**

Provincias y Comunidades Autónomas	Superficie (ha)					Superficie cosechada		
	Cosechada		Pastada solamente		Total	Rendimiento en verde (kg/ha)		Producción en verde (t)
	Secano	Regadío	Secano	Regadío		Secano	Regadío	
A Coruña	-	-	-	-	-	-	-	-
Lugo	23	10	-	-	33	8.550	8.550	282
Ourense	14	21	-	-	35	8.550	8.550	299
Pontevedra	-	-	-	-	-	-	-	-
GALICIA	37	31	-	-	68	8.550	8.550	581
P. DE ASTURIAS	20	-	-	-	20	35.000	-	700
CANTABRIA	79	-	-	-	79	30.000	-	2.370
Alava	146	180	-	-	326	38.500	50.000	14.621
Guipúzcoa	50	-	-	-	50	39.000	-	1.950
Vizcaya	58	-	-	-	58	36.000	-	2.088
PAÍS VASCO	254	180	-	-	434	38.028	50.000	18.659
NAVARRA	367	6.406	-	-	6.773	14.731	52.283	340.334
LA RIOJA	231	745	-	-	976	18.000	47.000	39.173
Huesca	7.793	33.387	-	-	41.180	36.000	68.000	2.550.864
Teruel	122	1.360	5.954	71	7.507	6.700	49.684	68.388
Zaragoza	5.366	37.306	54	-	42.726	15.000	61.400	2.371.078
ARAGÓN	13.281	72.053	6.008	71	91.413	27.246	64.237	4.990.330
Barcelona	1.915	268	6	-	2.189	16.256	58.902	46.916
Girona	4.631	2.593	78	11	7.313	24.611	60.014	269.590
Lleida	2.165	20.785	69	7	23.026	24.239	60.408	1.308.058
Tarragona	53	57	-	-	110	20.151	39.649	3.328
CATALUÑA	8.764	23.703	153	18	32.638	22.667	60.298	1.627.892
BALEARES	-	757	-	-	757	-	38.400	29.069
Ávila	-	669	-	-	669	-	59.480	39.792
Burgos	3.283	1.896	-	-	5.179	19.995	54.800	169.545
León	4.520	5.137	-	-	9.657	21.500	64.500	428.517
Palencia	21.948	12.529	-	-	34.477	17.000	35.000	811.631
Salamanca	11	622	-	-	633	25.500	61.000	38.223
Segovia	249	201	-	-	450	40.000	70.000	24.030
Soria	633	145	-	-	778	30.000	50.000	26.240
Valladolid	6.069	6.022	10.000	-	22.091	15.000	35.000	301.805
Zamora	7.982	3.501	3.420	-	14.903	12.073	55.000	288.922
CASTILLA Y LEÓN	44.695	30.722	13.420	-	88.837	16.838	44.793	2.128.705
MADRID	-	1.172	-	-	1.172	-	60.000	70.320
Albacete	-	5.500	-	-	5.500	-	64.500	354.750
Ciudad Real	-	680	-	-	680	-	55.000	37.400
Cuenca	100	900	-	-	1.000	16.650	58.150	54.000
Guadalajara	-	-	-	-	-	-	-	-
Toledo	80	5.425	-	-	5.505	12.000	64.000	348.160
CASTILLA-LA MANCHA	180	12.505	-	-	12.685	14.583	63.309	794.310
Alicante	4	1.165	-	-	1.169	15.000	60.000	69.960
Castellón	93	103	-	-	196	15.000	45.000	6.030
Valencia	93	186	-	-	279	14.500	37.100	8.249
C. VALENCIANA	190	1.454	-	-	1.644	14.755	56.008	84.239
R. DE MURCIA	-	364	-	-	364	-	69.750	25.319
Badajoz	-	2.480	-	-	2.480	-	54.870	136.078
Cáceres	-	623	-	-	623	-	45.780	28.521
EXTREMADURA	-	3.103	-	-	3.103	-	53.045	164.599
Almería	-	125	-	-	125	-	55.664	6.958
Cádiz	-	1.310	-	-	1.310	-	40.578	53.157
Córdoba	67	632	-	-	699	20.000	65.000	42.420
Granada	-	2.228	-	-	2.228	-	71.201	158.635
Huelva	36	59	-	-	95	15.500	21.475	1.825
Jaén	1	157	-	-	158	12.200	70.000	11.002
Málaga	80	373	-	-	453	10.500	38.000	15.014
Sevilla	152	2.543	-	-	2.695	22.500	76.500	197.960
ANDALUCÍA	336	7.427	-	-	7.763	18.364	64.737	486.971
Las Palmas	8	43	-	-	51	9.375	47.674	2.125
S.C. de Tenerife	-	24	-	-	24	-	35.000	844
CANARIAS	8	67	-	-	75	9.375	43.134	2.969
ESPAÑA	68.442	160.689	19.581	89	248.801	19.686	58.867	10.806.540

SUPERFICIES Y PRODUCCIONES DE CULTIVOS

13.5.10.1. CULTIVOS FORRAJEROS-LEGUMINOSAS FORRAJERAS-VEZA FORRAJE: Serie histórica de superficie cosechada, rendimiento, producción en verde, precio y valor

Años	Superficie (miles de hectáreas)	Rendimiento (qm/ha)	Producción en verde (miles de toneladas)	Precio medio percibido por los agricultores (euros/100kg)	Valor (miles de euros) ⁽¹⁾
2003	59,7	129,4	772	9,61	19.747
2004	51,1	145,7	744	10,47	20.718
2005	48,1	85,3	410	11,81	12.884
2006	59,9	126,3	757	10,37	20.882
2007	52,9	129,8	687	10,93	19.961
2008	44,9	134,8	606	12,52	20.170
2009	60,6	130,6	792	13,37	28.162
2010	85,2	144,8	1.233	9,85	32.297
2011	94,3	128,5	1.212	10,40	33.541
2012	94,5	104,4	986	13,11	34.394
2013	99,9	144,4	1.442	12,52	48.026

⁽¹⁾ Se aplica un coeficiente de conversión para calcular su valor

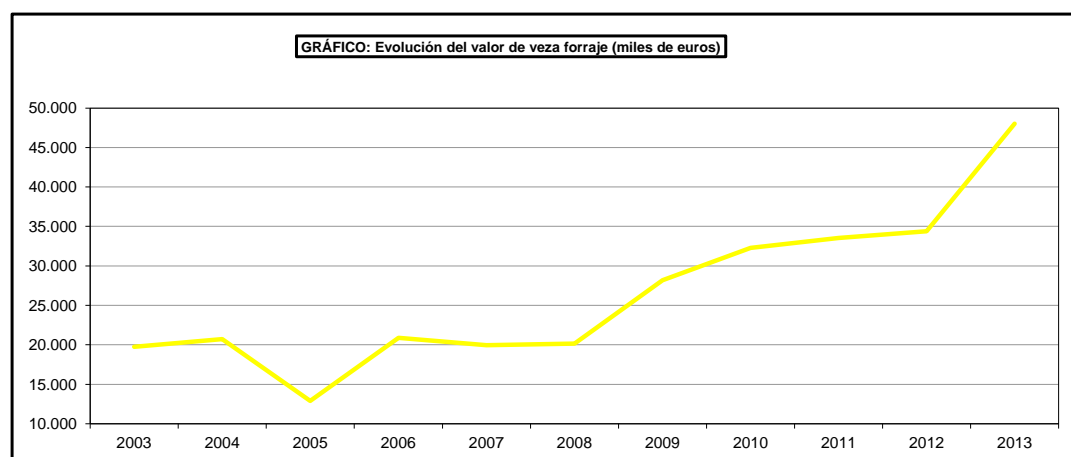
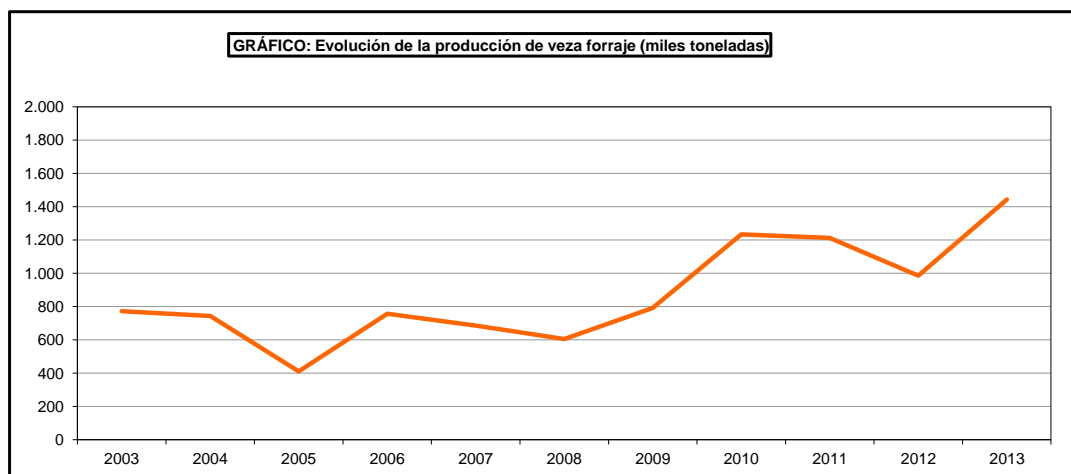
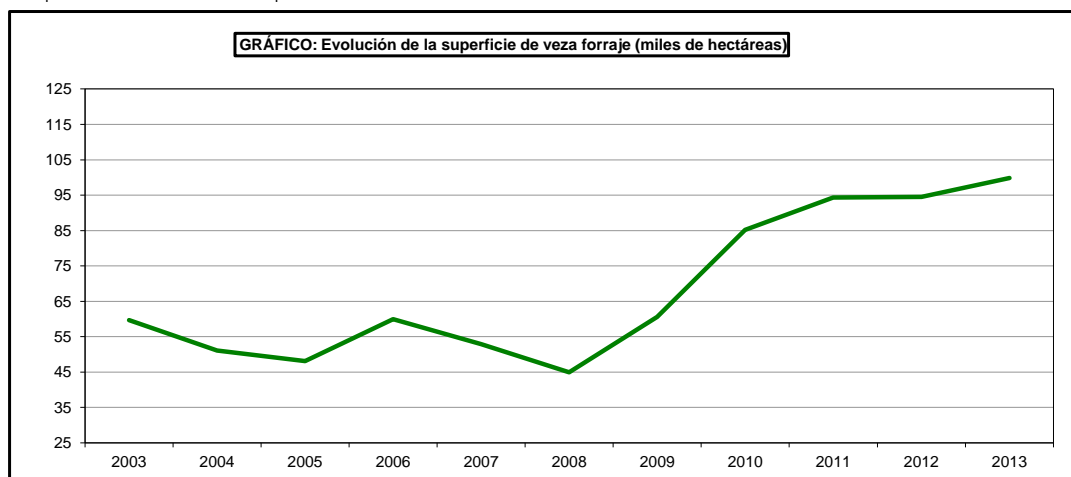

SUPERFICIES Y PRODUCCIONES DE CULTIVOS

13.5.10.2. CULTIVOS FORRAJEROS-LEGUMINOSAS FORRAJERAS-VEZA PARA FORRAJE: Análisis provincial de superficie, rendimiento y producción en verde, 2013

Provincias y Comunidades Autónomas	Superficie (ha)					Superficie cosechada		
	Cosechada		Pastada solamente		Total	Rendimiento en verde (kg/ha)		Producción en verde (t)
	Secano	Regadío	Secano	Regadío		Secano	Regadío	
CANTABRIA	68	-	-	-	68	11.000	-	748
Alava	319	-	-	-	319	27.000	-	8.613
Guipúzcoa	40	-	-	-	40	25.500	-	1.020
Vizcaya	25	-	-	-	25	26.000	-	650
PAÍS VASCO	384	-	-	-	384	26.779	-	10.283
NAVARRA	1.156	236	-	-	1.392	15.153	25.282	23.483
LA RIOJA	280	96	-	-	376	16.000	22.500	6.640
Huesca	2.690	1.025	-	-	3.715	21.000	28.000	85.190
Teruel	210	23	-	-	233	9.500	38.000	2.869
Zaragoza	1.043	858	-	-	1.901	10.000	25.000	31.880
ARAGÓN	3.943	1.906	-	-	5.849	17.478	26.770	119.939
Barcelona	90	1	-	-	91	13.309	35.287	1.233
Girona	23	23	-	-	46	29.174	44.433	1.693
Lleida	144	44	-	-	188	19.168	33.245	4.223
Tarragona	56	-	-	-	56	11.979	-	671
CATALUÑA	313	68	-	-	381	16.932	37.059	7.820
BALEARES	45	3	-	-	48	10.000	28.000	534
Ávila	3.109	77	-	-	3.186	11.000	25.000	36.124
Burgos	5.593	151	-	-	5.744	20.002	28.999	116.250
León	5.980	812	-	-	6.792	25.800	30.100	178.725
Palencia	17.445	735	-	-	18.180	15.014	15.014	272.955
Salamanca	3.647	166	-	-	3.813	14.500	14.500	55.289
Segovia	2.193	30	-	-	2.223	20.000	40.000	45.060
Soria	1.218	42	-	-	1.260	16.000	30.000	20.748
Valladolid	11.071	631	-	-	11.702	10.000	25.000	126.485
Zamora	8.401	368	-	-	8.769	9.906	30.000	94.260
CASTILLA Y LEÓN	58.657	3.012	-	-	61.669	14.873	24.390	945.896
MADRID	386	34	-	-	420	9.500	18.000	4.279
Albacete	320	70	-	-	390	6.500	15.000	3.130
Ciudad Real	1.235	25	-	-	1.260	8.775	20.120	11.340
Cuenca	1.000	-	-	-	1.000	4.000	-	4.000
Guadalajara	700	-	-	-	700	18.000	-	12.600
Toledo	4.254	83	-	-	4.337	12.000	15.000	52.293
CASTILLA-LA MANCHA	7.509	178	-	-	7.687	10.729	15.719	83.363
Alicante	34	12	-	-	46	8.000	20.000	512
Castellón	33	12	-	-	45	5.000	28.000	501
Valencia	20	26	-	-	46	7.000	20.000	660
C. VALENCIANA	87	50	-	-	137	6.632	21.920	1.673
R. DE MURCIA	113	497	-	-	610	2.681	24.500	12.479
Badajoz	13.850	-	-	-	13.850	10.820	-	149.857
Cáceres	3.011	-	-	-	3.011	9.930	-	29.900
EXTREMADURA	16.861	-	-	-	16.861	10.661	-	179.757
Almería	25	12	-	-	37	2.120	15.667	241
Cádiz	16	6	-	-	22	1.700	22.400	162
Córdoba	692	16	-	-	708	15.000	30.000	10.860
Granada	162	55	-	-	217	9.556	14.761	2.360
Huelva	30	15	-	-	45	6.000	15.500	413
Jaén	61	45	-	-	106	8.000	21.000	1.433
Málaga	1.461	150	-	-	1.611	8.500	18.500	15.194
Sevilla	1.098	95	-	-	1.193	10.308	31.500	14.311
ANDALUCÍA	3.545	394	-	-	3.939	10.272	21.724	44.974
Las Palmas	-	-	-	-	-	-	-	-
S.C. de Tenerife	54	2	-	-	56	3.000	20.000	201
CANARIAS	54	2	-	-	56	3.000	20.000	201
ESPAÑA	93.401	6.476	-	-	99.877	13.721	24.784	1.442.069

SUPERFICIES Y PRODUCCIONES DE CULTIVOS

13.5.11.1. CULTIVOS FORRAJEROS-OTRAS LEGUMINOSAS FORRAJERAS: Serie histórica de superficie cosechada y producción en verde

Años	Trébol		Esparceta		Zulla		Otras	
	Superficie (miles de hectáreas)	Producción en verde (miles de toneladas)	Superficie (miles de hectáreas)	Producción en verde (miles de toneladas)	Superficie (miles de hectáreas)	Producción en verde (miles de toneladas)	Superficie (miles de hectáreas)	Producción en verde (miles de toneladas)
2003	11,9	8	11,9	134	2,0	65	4,6	59
2004	12,5	15	12,8	149	0,7	21	4,0	49
2005	12,1	9	12,1	83	0,5	15	3,6	33
2006	10,1	8	14,8	115	0,5	16	4,2	46
2007	6,8	2	16,9	137	0,7	23	4,9	49
2008	6,6	11	16,0	158	1,1	33	5,2	71
2009	6,1	8	15,0	178	0,7	21	6,2	67
2010	6,0	11	20,2	268	1,0	29	7,1	104
2011	5,8	3	20,2	169	0,1	4	5,6	63
2012	1,8	6	19,9	125	0,2	6	14,3	105
2013	2,8	5	17,6	154	0,8	2	10,4	122

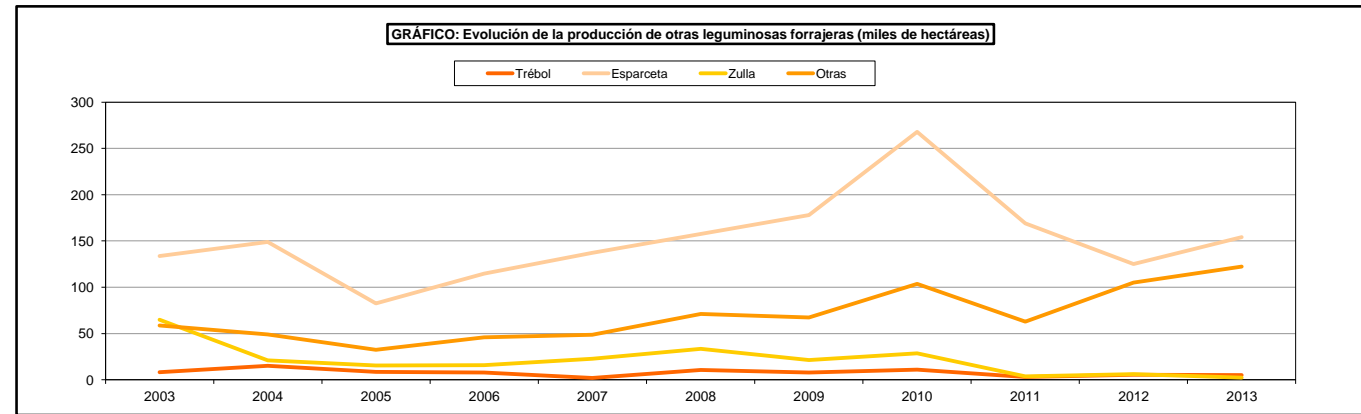
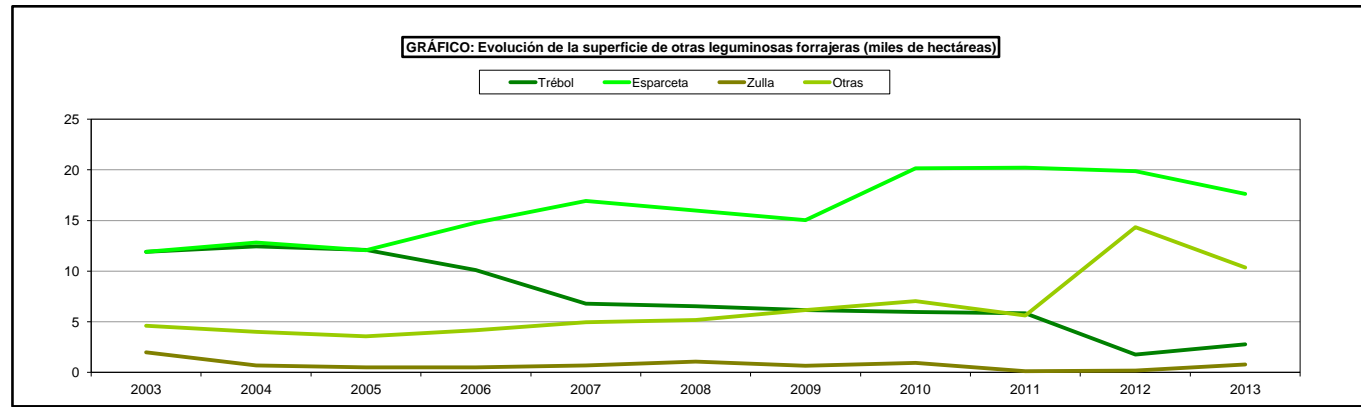

SUPERFICIES Y PRODUCCIONES DE CULTIVOS

13.5.11.2. CULTIVOS FORRAJEROS-LEGUMINOSAS FORRAJERAS-TRÉBOL: Análisis provincial de superficie, rendimiento y producción en verde, 2013

Provincias y Comunidades Autónomas	Superficie (ha)					Superficie cosechada		
	Cosechada		Pastada solamente		Total	Rendimiento en verde (kg/ha)		Producción en verde (t)
	Secano	Regadío	Secano	Regadío		Secano	Regadío	
Guipúzcoa	11	-	-	-	11	28.000	-	308
Vizcaya	20	-	-	-	20	30.000	-	600
PAÍS VASCO	31	-	-	-	31	29.290	-	908
BALEARES	84	-	-	-	84	15.000	-	1.260
Palencia	11	-	-	-	11	10.000	-	110
CASTILLA Y LEÓN	11	-	-	-	11	10.000	-	110
MADRID	-	34	-	-	34	-	40.000	1.360
Badajoz	-	-	900	-	900	-	-	-
Cáceres	-	-	1.200	-	1.200	-	-	-
EXTREMADURA	-	-	2.100	-	2.100	-	-	-
Cádiz	-	-	-	5	5	-	-	-
Córdoba	-	-	18	10	28	-	-	-
Huelva	115	15	-	-	130	12.000	15.000	1.605
Jaén	347	-	-	-	347	-	-	-
ANDALUCÍA	462	15	18	15	510	2.987	15.000	1.605
ESPAÑA	588	49	2.118	15	2.770	6.221	32.347	5.243

SUPERFICIES Y PRODUCCIONES DE CULTIVOS

13.5.11.3. CULTIVOS FORRAJEROS-LEGUMINOSAS FORRAJERAS-ESPARCETA: Análisis provincial de superficie, rendimiento y producción en verde, 2013

Provincias y Comunidades Autónomas	Superficie (ha)				Total	Superficie cosechada		Producción en verde (t)
	Cosechada		Pastada solamente			Rendimiento en verde (kg/ha)		
	Secano	Regadío	Secano	Regadío		Secano	Regadío	
CANTABRIA	11	-	-	-	11	14.000	-	154
Alava	17	-	-	-	17	16.500	-	281
Vizcaya	1	-	-	-	1	15.000	-	15
PAÍS VASCO	18	-	-	-	18	16.417	-	296
LA RIOJA	182	55	-	-	237	14.000	21.000	3.703
Huesca	1.444	68	962	-	2.474	14.000	20.926	21.639
Teruel	1.416	134	4.245	7	5.802	11.000	37.925	20.658
Zaragoza	-	-	1.033	38	1.071	-	-	-
ARAGÓN	2.860	202	6.240	45	9.347	12.515	32.203	42.297
Barcelona	521	6	6	-	533	15.087	30.390	8.043
Girona	92	6	13	1	112	15.922	27.943	1.632
Lleida	444	11	761	14	1.230	11.731	24.135	5.474
Tarragona	10	-	-	-	10	11.880	-	119
CATALUÑA	1.067	23	780	15	1.885	13.732	26.760	15.268
Ávila	16	-	-	-	16	15.200	-	243
Burgos	1.782	3	-	-	1.785	17.000	25.000	30.369
León	41	2	-	-	43	8.100	20.100	372
Palencia	2.024	58	-	-	2.082	14.000	14.000	29.148
Salamanca	7	-	-	-	7	12.000	-	84
Segovia	59	5	-	-	64	20.000	50.000	1.430
Soria	1.578	40	-	-	1.618	16.000	24.000	26.208
Valladolid	116	16	25	-	157	9.000	35.000	1.604
Zamora	62	1	-	-	63	9.000	40.000	598
CASTILLA Y LEÓN	5.685	125	25	-	5.835	15.360	21.898	90.056
MADRID	32	-	-	-	32	11.000	-	352
Alicante	31	2	-	-	33	10.000	25.000	360
Castellón	131	1	-	-	132	5.000	20.000	675
Valencia	100	9	-	-	109	8.000	22.000	998
C. VALENCIANA	262	12	-	-	274	6.737	22.333	2.033
R. DE MURCIA	6	-	-	-	6	9.550	-	57
ESPAÑA	10.123	417	7.045	60	17.645	14.120	27.052	154.216

SUPERFICIES Y PRODUCCIONES FORRAJERAS

13.5.11.4. CULTIVOS FORRAJEROS-LEGUMINOSAS FORRAJERAS-ZULLA: Análisis provincial de superficie, rendimiento y producción en verde, 2013

Provincias y Comunidades Autónomas	Superficie (ha)					Superficie cosechada		
	Cosechada		Pastada solamente		Total	Rendimiento en verde (kg/ha)		Producción en verde (t)
	Secano	Regadío	Secano	Regadío		Secano	Regadío	
BALEARES	71	-	-	-	71	32.500	-	2.307
Cádiz	-	-	3	6	9	-	-	-
ANDALUCIA	-	-	3	6	9	-	-	-
ESPAÑA	71	-	3	6	80	32.500	-	2.307

SUPERFICIES Y PRODUCCIONES DE CULTIVOS

**13.5.11.5. CULTIVOS FORRAJEROS-OTRAS LEGUMINOSAS PARA FORRAJE:
Análisis provincial de superficie, rendimiento y producción en verde, 2013**

Provincias y Comunidades Autónomas	Superficie (hectáreas)			Rendimiento (kg/ha)		Producción en verde (toneladas)
	Secano	Regadio	Total	Secano	Regadio	
CANTABRIA	23	-	23	10.500	-	242
Alava	4	-	4	15.500	-	62
Vizcaya	3	-	3	13.500	-	41
PAÍS VASCO	7	-	7	14.643	-	103
NAVARRA	1.175	126	1.301	17.261	23.710	23.269
LA RIOJA	206	50	256	18.000	20.000	4.708
Huesca	76	31	107	9.000	15.000	1.149
Teruel	47	6	53	6.000	30.000	462
Zaragoza	235	127	362	8.000	18.000	4.166
ARAGÓN	358	164	522	7.950	17.872	5.777
Barcelona	112	35	147	13.912	26.904	2.500
Girona	-	3	3	-	36.167	109
CATALUÑA	112	38	150	13.912	27.635	2.609
BALEARES	5	38	43	5.000	12.500	501
Avila	150	80	230	8.600	17.800	2.714
Burgos	696	4	700	18.000	25.000	12.628
León	88	38	126	4.500	20.500	1.175
Palencia	1.003	142	1.145	8.000	11.000	9.586
Salamanca	296	2	298	11.000	15.000	3.286
Segovia	87	1	88	18.000	40.000	1.606
Soria	167	-	167	14.000	-	2.338
Valladolid	160	29	189	9.500	24.000	2.216
Zamora	134	56	190	9.000	25.000	2.606
CASTILLA Y LEÓN	2.781	352	3.133	11.551	17.134	38.155
Toledo	376	-	376	9.000	-	3.384
CASTILLA-LA MANCHA	376	-	376	9.000	-	3.384
Alicante	2	38	40	5.000	15.000	580
Castellón	28	1	29	5.000	18.000	158
Valencia	24	-	24	7.000	-	168
C. VALENCIANA	54	39	93	5.889	15.077	906
R. DE MURCIA	90	27	117	3.150	7.200	478
Badajoz	2.993	-	2.993	10.220	-	30.588
Cáceres	170	-	170	9.380	-	1.595
EXTREMADURA	3.163	-	3.163	10.175	-	32.183
Cádiz	19	-	19	1.500	-	28
Córdoba	181	35	216	10.000	20.000	2.510
Granada	40	55	95	7.000	13.000	995
Huelva	180	30	210	4.500	12.500	1.185
Jaén	77	78	155	7.000	17.000	1.865
Málaga	211	10	221	6.500	16.500	1.537
Sevilla	111	22	133	5.198	26.000	1.149
ANDALUCÍA	819	230	1.049	6.613	16.752	9.269
Las Palmas	23	10	33	5.000	15.000	265
S.C. de Tenerife	99	1	100	4.000	20.000	416
CANARIAS	122	11	133	4.189	15.455	681
ESPAÑA	9.291	1.075	10.366	11.084	17.935	122.265

SUPERFICIES Y PRODUCCIONES DE CULTIVOS

13.5.12.1. CULTIVOS FORRAJEROS-PRADERAS POLIFITAS:

Serie histórica de superficie cosechada, rendimiento, producción en verde, precio y valor

Años	Superficie (miles de hectáreas)	Rendimiento (qm/ha)	Producción en verde (miles de toneladas)	Precio medio percibido por los agricultores (euros/100kg)	Valor (miles de euros)
2003	294,6	360,5	10.619	2,43	258.042
2004	274,5	314,5	8.634	2,43	209.795
2005	331,7	364,3	12.085	2,63	317.847
2006	353,5	210,8	7.452	2,85	212.372
2007	291,7	410,2	11.965	3,05	364.940
2008	287,5	453,3	13.031	3,41	444.361
2009	280,3	224,1	6.282	3,37	211.697
2010	264,0	227,2	5.998	4,30	257.899
2011	279,2	206,8	5.773	4,99	288.091
2012	276,8	201,8	5.584	5,98	333.940
2013	278,1	222,2	6.180	5,33	329.403

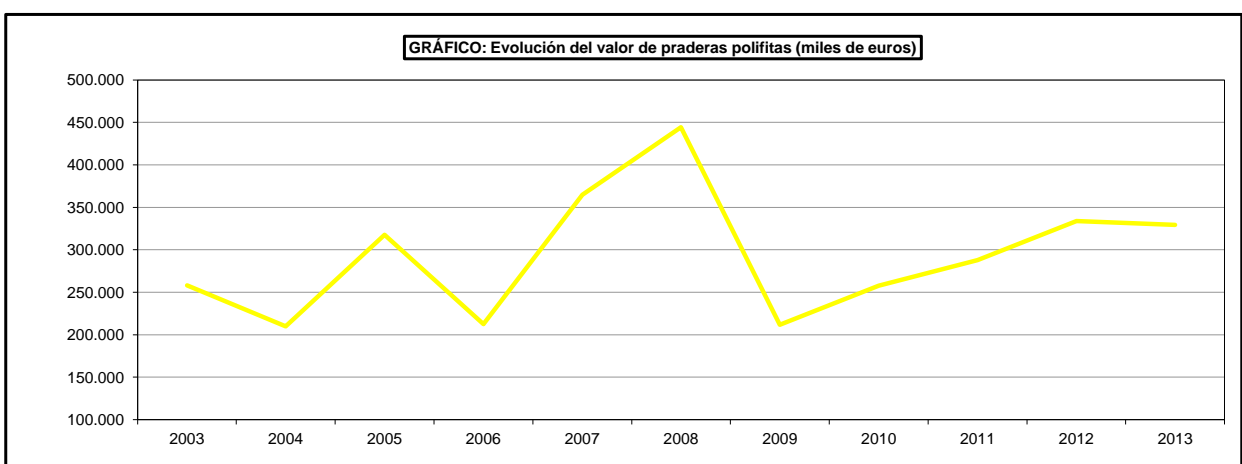
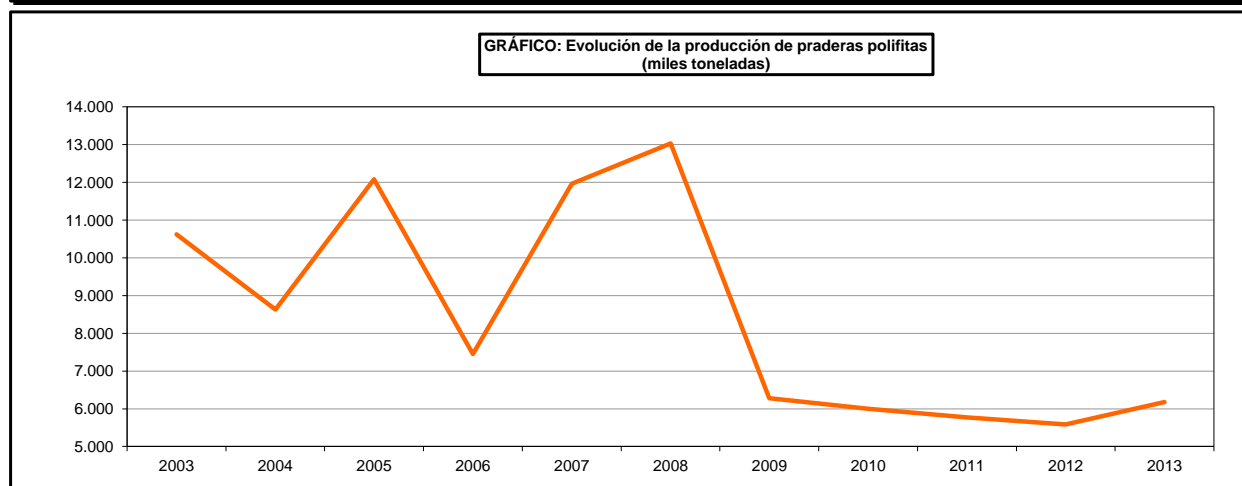
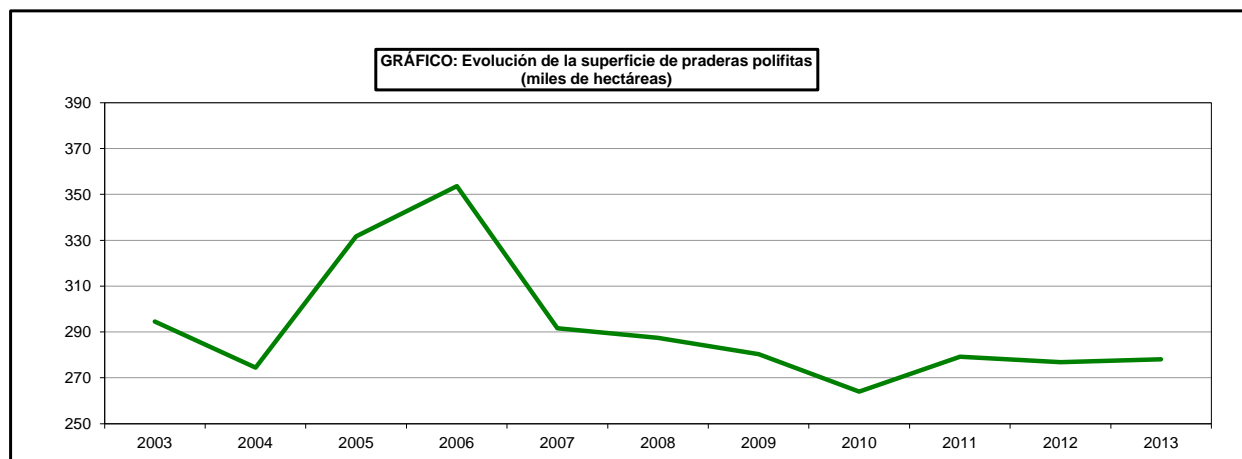

SUPERFICIES Y PRODUCCIONES DE CULTIVOS

**13.5.12.2. CULTIVOS FORRAJEROS-PRADERAS POLIFITAS:
Análisis provincial de superficie, rendimiento y producción en verde, 2013**

Provincias y Comunidades Autónomas	Superficie (ha)					Superficie cosechada		
	Cosechada		Pastada solamente		Total	Rendimiento en verde (kg/ha)		Producción en verde (t)
	Secano	Regadío	Secano	Regadío		Secano	Regadío	
A Coruña	88.806	275	-	-	89.081	22.581	22.581	2.011.538
Lugo	98.524	1.308	-	-	99.832	25.103	25.103	2.506.083
Ourense	1.654	11	-	-	1.665	10.000	10.000	16.650
Pontevedra	19.008	74	-	-	19.082	14.766	14.766	281.765
GALICIA	207.992	1.668	-	-	209.660	22.961	24.129	4.816.036
P. DE ASTURIAS	3.762	198	-	-	3.960	40.000	55.000	161.370
CANTABRIA	240	-	-	-	240	48.000	-	11.520
Alava	1.564	-	-	-	1.564	35.500	-	55.522
Guipúzcoa	1.785	-	-	-	1.785	42.000	-	74.970
Vizcaya	1.665	-	-	-	1.665	36.938	-	61.502
PAÍS VASCO	5.014	-	-	-	5.014	38.292	-	191.994
NAVARRA	4.394	677	-	-	5.071	41.973	38.517	210.504
LA RIOJA	82	-	-	-	82	27.000	-	2.214
Huesca	3.472	1.973	8.101	845	14.391	17.000	29.993	118.201
Teruel	-	-	-	-	-	-	-	-
Zaragoza	-	-	1.856	160	2.016	-	-	-
ARAGÓN	3.472	1.973	9.957	1.005	16.407	17.000	29.993	118.201
Barcelona	425	-	1.754	-	2.179	17.586	-	7.474
Girona	2.807	359	767	64	3.997	27.804	54.990	97.787
Lleida	940	642	1.423	617	3.622	24.823	49.269	54.964
Tarragona	-	-	-	-	-	-	-	-
CATALUÑA	4.172	1.001	3.944	681	9.798	26.091	51.321	160.225
Avila	-	210	-	-	210	-	33.500	7.035
Burgos	-	-	-	-	-	-	-	-
León	-	-	-	-	-	-	-	-
Palencia	30	18	-	-	48	8.000	11.000	438
Salamanca	-	-	-	-	-	-	-	-
Segovia	30	-	-	-	30	15.000	-	450
Soria	22	-	-	-	22	14.000	-	308
Valladolid	-	-	6	-	6	-	-	-
Zamora	-	-	844	2	846	-	-	-
CASTILLA Y LEÓN	82	228	850	2	1.162	12.171	31.724	8.231
MADRID	1.992	88	-	-	2.080	11.000	30.000	24.552
Albacete	-	150	-	-	150	-	25.000	3.750
Ciudad Real	-	-	-	-	-	-	-	-
Cuenca	-	-	-	-	-	-	-	-
Guadalajara	-	-	-	-	-	-	-	-
Toledo	89	59	-	-	148	6.500	25.000	2.054
CASTILLA-LA MANCHA	89	209	-	-	298	6.500	25.000	5.804
Badajoz	-	-	-	800	800	-	-	-
Cáceres	-	15.000	-	6.000	21.000	-	31.300	469.500
EXTREMADURA	-	15.000	-	6.800	21.800	-	31.300	469.500
Almería	-	-	-	-	-	-	-	-
Cádiz	-	-	-	110	110	-	-	-
Córdoba	-	-	150	-	150	-	-	-
Granada	-	-	-	-	-	-	-	-
Huelva	-	-	50	-	50	-	-	-
Jaén	4	-	-	-	4	3.200	-	13
Málaga	-	-	206	53	259	-	-	-
Sevilla	-	-	1.713	224	1.937	-	-	-
ANDALUCÍA	4	-	2.119	387	2.510	3.200	-	13
ESPAÑA	231.295	21.042	16.870	8.875	278.082	23.813	31.953	6.180.164

SUPERFICIES Y PRODUCCIONES DE CULTIVOS

13.5.13.1. CULTIVOS FORRAJEROS-RAÍCES Y TUBÉRCULOS: Serie histórica de superficie cosechada y producción en verde

Años	Nabo forrajero		Remolacha forrajera	
	Superficie (miles de hectáreas)	Producción en verde (miles de toneladas)	Superficie (miles de hectáreas)	Producción en verde (miles de toneladas)
2003	4,2	121	2,3	110
2004	2,2	61	2,3	96
2005	2,2	57	1,6	60
2006	1,8	50	1,5	55
2007	1,7	46	1,3	43
2008	1,7	45	1,2	42
2009	1,6	33	1,2	29
2010	1,4	29	1,1	26
2011	4,6	73	0,9	28
2012	4,5	54	0,9	25
2013	1,6	30	0,9	26

GRÁFICO: Evolución de la superficie de otros cultivos forrajeros (miles de hectáreas)



GRÁFICO: Evolución de la producción de otros cultivos forrajeros (miles de hectáreas)



SUPERFICIES Y PRODUCCIONES DE CULTIVOS

13.5.13.2. CULTIVOS FORRAJEROS-RAÍCES Y TUBÉRCULOS-NABO FORRAJERO: Análisis provincial de superficie, rendimiento y producción en verde, 2013

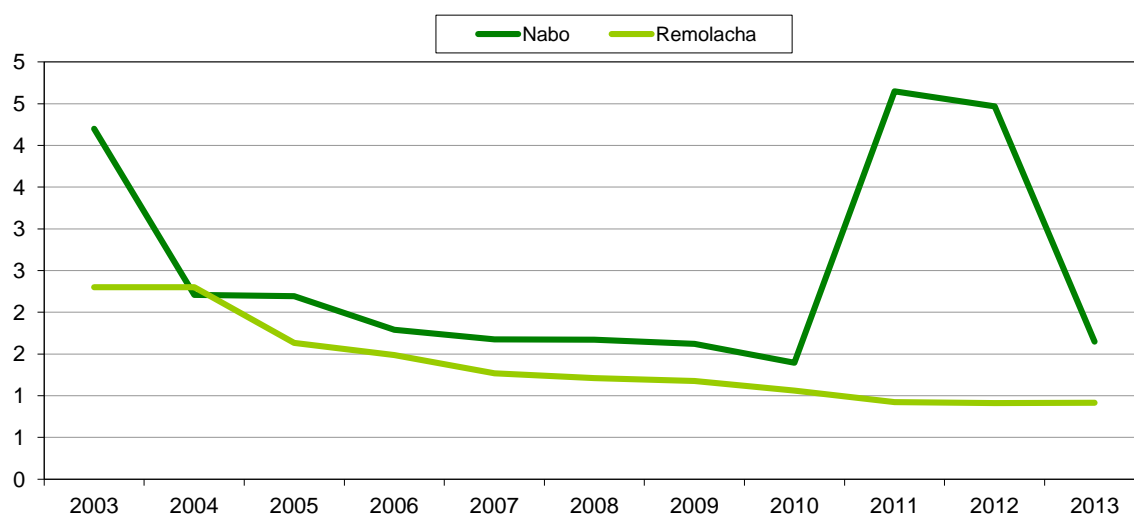
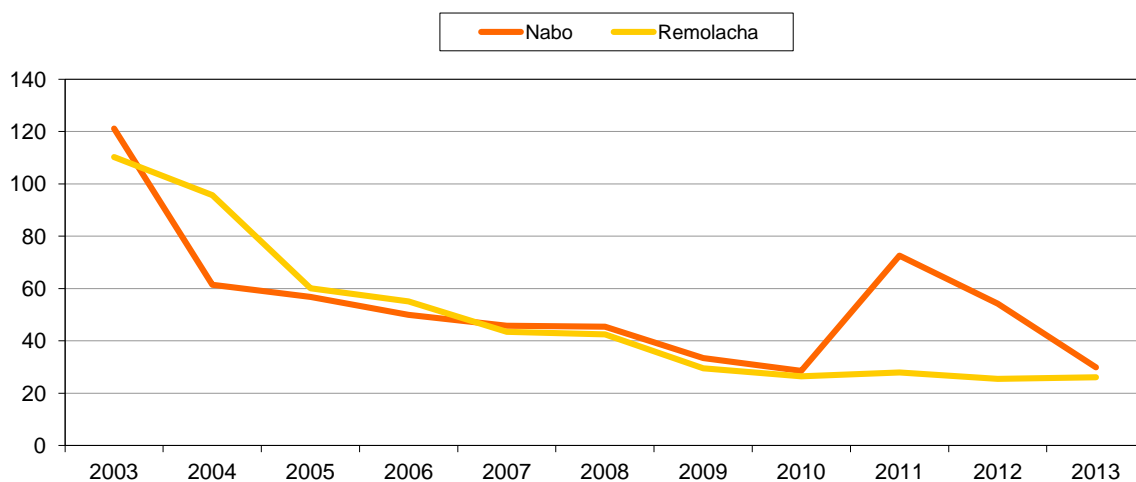
Provincias y Comunidades Autónomas	Superficie (hectáreas)			Rendimiento (kg/ha)		Producción en verde (toneladas)
	Secano	Regadío	Total	Secano	Regadío	
A Coruña	165	–	165	18.900	–	3.119
Lugo	492	–	492	21.735	–	10.694
Ourense	281	–	281	7.749	–	2.177
Pontevedra	21	–	21	26.933	–	566
GALICIA	959	–	959	17.263	–	16.556
P. DE ASTURIAS	88	–	88	30.000	–	2.640
Alava	10	–	10	26.000	–	260
Guipúzcoa	57	–	57	23.500	–	1.340
Vizcaya	54	–	54	25.000	–	1.350
PAÍS VASCO	121	–	121	24.376	–	2.950
LA RIOJA	–	17	17	–	28.000	476
Huesca	251	52	303	11.000	19.000	3.749
Zaragoza	10	55	65	9.000	23.000	1.355
ARAGÓN	261	107	368	10.923	21.056	5.104
Córdoba	12	–	12	10.000	–	120
Granada	–	50	50	–	32.660	1.633
Málaga	32	–	32	10.000	–	320
ANDALUCÍA	44	50	94	10.000	32.660	2.073
ESPAÑA	1.473	174	1.647	17.268	25.069	29.799

SUPERFICIES Y PRODUCCIONES DE CULTIVOS

13.5.13.3. CULTIVOS FORRAJEROS-RAÍCES Y TUBÉRCULOS-REMOLACHA FORRAJERA: Análisis provincial de superficie, rendimiento y producción en verde, 2013

Provincias y Comunidades Autónomas	Superficie (hectáreas)			Rendimiento (kg/ha)		Producción en verde (toneladas)
	Secano	Regadío	Total	Secano	Regadío	
A Coruña	16	7	23	32.585	37.240	782
Lugo	261	112	373	24.206	31.654	9.863
Ourense	84	125	209	9.496	23.368	3.719
Pontevedra	27	41	68	26.999	38.171	2.294
GALICIA	388	285	673	21.561	29.095	16.658
P. DE ASTURIAS	25	-	25	30.000	-	750
CANTABRIA	7	-	7	22.100	-	154
Alava	3	-	3	30.000	-	90
Guipúzcoa	35	-	35	22.000	-	770
Vizcaya	24	-	24	24.000	-	576
PAÍS VASCO	62	-	62	23.161	-	1.436
León	-	2	2	-	85.000	170
Palencia	-	7	7	-	80.000	560
Salamanca	-	8	8	-	88.000	704
Segovia	10	-	10	30.000	-	300
Valladolid	-	12	12	-	80.000	960
Zamora	1	5	6	95.000	100.000	595
CASTILLA Y LEÓN	11	34	45	35.909	85.118	3.289
Alicante	-	1	1	-	50.000	50
C. VALENCIANA	-	1	1	-	50.000	50
Córdoba	32	24	56	20.000	45.000	1.720
Granada	-	39	39	-	45.385	1.770
Málaga	1	6	7	8.000	27.000	170
ANDALUCÍA	33	69	102	19.636	43.652	3.660
S.C. de Tenerife	1	1	2	4.000	20.000	22
CANARIAS	1	1	2	4.000	20.000	22
ESPAÑA	527	390	917	22.303	36.584	26.019

SUPERFICIES Y PRODUCCIONES DE CULTIVOS

13.5.13.4. CULTIVOS FORRAJEROS-OTRAS RAÍCES Y TUBÉRCULOS-ZANAHORIA:

Análisis provincial de superficie, rendimiento y producción, 2013

Provincias y Comunidades Autónomas	Superficie (hectáreas)			Rendimiento (kg/ha)		Producción en verde (toneladas)
	Secano	Regadío	Total	Secano	Regadío	
Vizcaya	2	-	2	11.500	-	23
PAÍS VASCO	2	-	2	11.500	-	23
Segovia	5	-	5	30.000	-	150
CASTILLA Y LEÓN	5	-	5	30.000	-	150
Córdoba	5	6	11	15.000	20.000	195
ANDALUCÍA	5	6	11	15.000	20.000	195
ESPAÑA	12	6	18	20.667	20.000	368

SUPERFICIES Y PRODUCCIONES DE CULTIVOS

13.5.13.5. CULTIVOS FORRAJEROS-OTRAS RAÍCES Y TUBÉRCULOS-PATACA, CHIRIVIA Y OTROS: Análisis provincial de superficie, rendimiento y producción, 2013

Provincias y Comunidades Autónomas	Superficie (hectáreas)			Rendimiento (kg/ha)		Producción en verde (toneladas)
	Secano	Regadío	Total	Secano	Regadío	
Girona	1	-	1	12.000	-	12
CATALUÑA	1	-	1	12.000	-	12
Cádiz	1	5	6	2.500	12.000	63
ANDALUCÍA	1	5	6	2.500	12.000	63
ESPAÑA	2	5	7	7.250	12.000	75

SUPERFICIES Y PRODUCCIONES DE CULTIVOS

13.5.14.1. CULTIVOS FORRAJEROS-FORRAJERAS VARIAS Serie histórica de superficie cosechada y producción en verde

Años	Col forrajera		Otros cultivos forrajeros	
	Superficie (miles de hectáreas)	Producción en verde (miles de toneladas)	Superficie (miles de hectáreas)	Producción en verde (miles de toneladas)
2003	7,0	184	49,0	434
2004	6,6	173	32,4	202
2005	6,3	175	20,6	190
2006	5,7	153	17,1	180
2007	5,4	148	29,3	339
2008	5,3	145	24,3	211
2009	5,0	120	38,1	439
2010	4,9	117	28,0	222
2011	5,0	119	50,3	342
2012	5,1	122	20,2	97
2013	4,9	121	20,7	165

GRÁFICO: Evolución de la superficie de otros cultivos forrajeros (miles de hectáreas)



GRÁFICO: Evolución de la producción de otros cultivos forrajeros (miles de toneladas)



SUPERFICIES Y PRODUCCIONES DE CULTIVOS

13.5.14.2. CULTIVOS FORRAJEROS-COL FORRAJERA: Análisis provincial de superficie, rendimiento y producción en verde, 2013

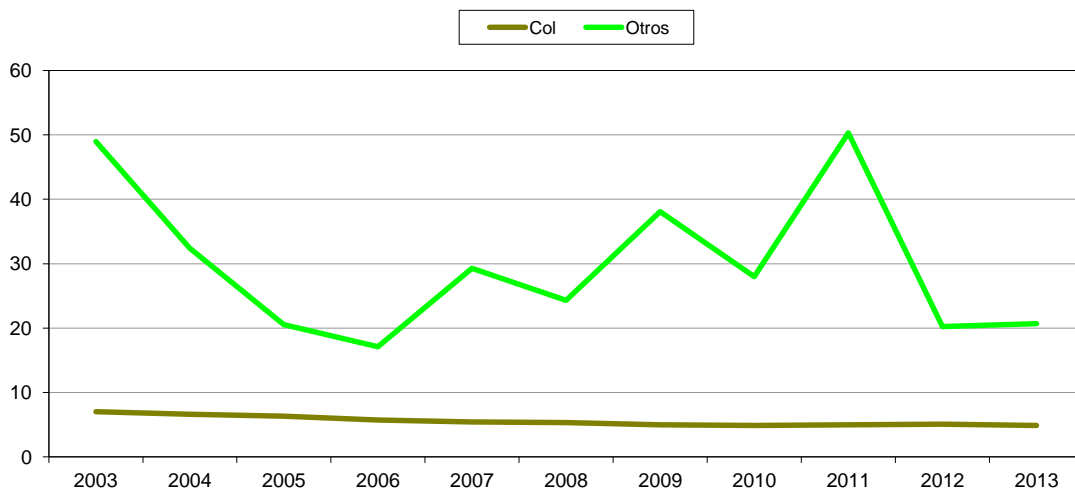
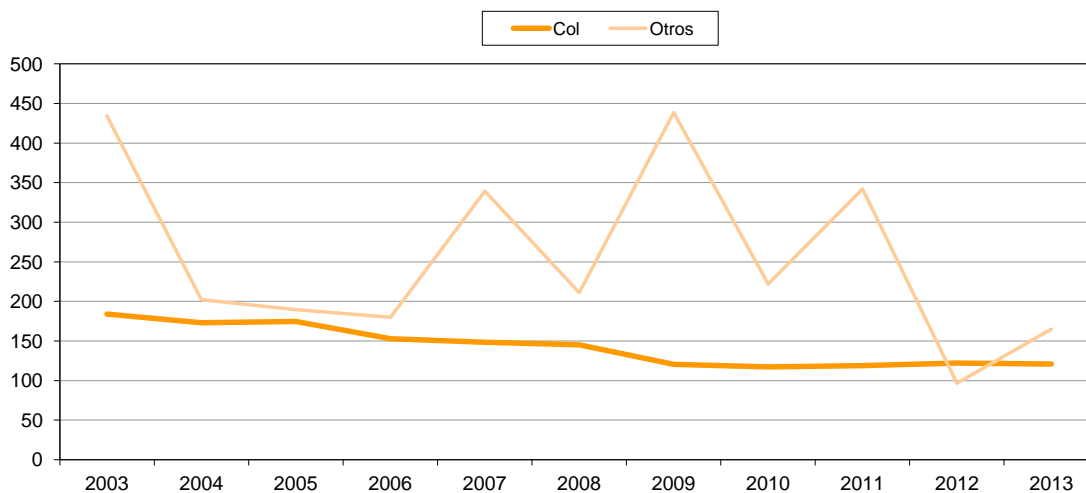
Provincias y Comunidades Autónomas	Superficie (hectáreas)			Rendimiento (kg/ha)		Producción en verde (toneladas)
	Secano	Regadío	Total	Secano	Regadío	
A Coruña	911	228	1.139	26.250	26.250	29.899
Lugo	1.243	311	1.554	25.200	25.200	39.161
Ourense	793	198	991	12.705	24.255	14.878
Pontevedra	710	178	888	32.550	53.550	32.642
GALICIA	3.657	915	4.572	24.179	30.772	116.580
P. DE ASTURIAS	113	-	113	15.000	-	1.695
CANTABRIA	51	-	51	15.000	-	765
Alava	2	-	2	23.000	-	46
Vizcaya	4	-	4	23.040	-	92
PAÍS VASCO	6	-	6	23.027	-	138
Alicante	-	1	1	-	25.000	25
C. VALENCIANA	-	1	1	-	25.000	25
Córdoba	34	10	44	15.000	30.000	810
Granada	-	1	1	-	25.000	25
Málaga	-	4	4	-	17.000	68
ANDALUCÍA	34	15	49	15.000	26.200	903
S.C. de Tenerife	33	40	73	4.000	20.000	937
CANARIAS	33	40	73	4.000	20.000	937
ESPAÑA	3.894	971	4.865	23.540	30.252	121.043

SUPERFICIES Y PRODUCCIONES DE CULTIVOS

13.5.14.3. CULTIVOS FORRAJEROS-CALABAZA FORRAJERA: Análisis provincial de superficie, rendimiento y producción en verde, 2013

Provincias y Comunidades Autónomas	Superficie (hectáreas)			Rendimiento (kg/ha)		Producción en verde (toneladas)
	Secano	Regadío	Total	Secano	Regadío	
A Coruña	81	4	85	20.060	30.542	1.747
Lugo	148	8	156	20.060	30.542	3.213
Ourense	271	14	285	20.060	30.542	5.864
Pontevedra	142	7	149	20.060	30.542	3.062
GALICIA	642	33	675	20.060	30.542	13.886
Vizcaya	14	–	14	16.400	–	230
PAÍS VASCO	14	–	14	16.400	–	230
Alicante	–	1	1	–	25.000	25
C. VALENCIANA	–	1	1	–	25.000	25
Córdoba	33	–	33	15.000	–	495
Málaga	–	2	2	–	30.000	60
ANDALUCÍA	33	2	35	15.000	30.000	555
ESPAÑA	689	36	725	19.743	30.358	14.696

SUPERFICIES Y PRODUCCIONES DE CULTIVOS

13.5.14.4. CULTIVOS FORRAJEROS-CARDO Y OTROS FORRAJES VARIOS: Análisis provincial de superficie, rendimiento y producción, 2013

Provincias y Comunidades Autónomas	Superficie (hectáreas)			Rendimiento (kg/ha)		Producción en verde (toneladas)
	Secano	Regadío	Total	Secano	Regadío	
A Coruña	5	2	7	18.231	18.231	128
Lugo	3	1	4	13.000	13.000	52
Ourense	7	11	18	12.000	12.000	216
Pontevedra	1	1	2	12.000	12.000	24
GALICIA	16	15	31	14.135	12.897	420
Huesca	1.026	243	1.269	12.000	22.000	17.658
Teruel	5.137	627	5.764	8.000	26.000	57.398
Zaragoza	1.542	66	1.608	3.000	15.000	5.616
ARAGÓN	7.705	936	8.641	7.532	24.186	80.672
Ávila	59	49	108	5.400	12.500	931
León	160	238	398	8.100	16.000	5.104
Palencia	1.041	358	1.399	7.000	10.000	10.867
Salamanca	16	-	16	10.000	-	160
Segovia	5	-	5	15.000	-	75
Soria	21	5	26	12.000	24.000	372
Zamora	190	79	269	10.000	25.000	3.875
CASTILLA Y LEÓN	1.492	729	2.221	7.566	13.848	21.384
Toledo	3	-	3	8.000	-	24
CASTILLA-LA MANCHA	3	-	3	8.000	-	24
Alicante	4	17	21	10.000	20.000	380
Valencia	35	28	63	7.000	16.000	693
C. VALENCIANA	39	45	84	7.308	17.511	1.073
R. DE MURCIA	-	15	15	-	22.000	330
Cádiz	1.934	163	2.097	1.499	12.000	4.855
Córdoba	45	7	52	10.000	20.000	590
Granada	-	11	11	-	20.000	220
Jaén	2	18	20	6.000	13.500	255
Málaga	2.898	66	2.964	7.500	14.000	22.659
Sevilla	2.143	35	2.178	9.156	22.325	20.403
ANDALUCÍA	7.022	300	7.322	6.368	14.215	48.982
Las Palmas	67	-	67	5.000	-	336
S.C. de Tenerife	2.266	10	2.275	5.000	20.000	11.524
CANARIAS	2.333	10	2.342	5.000	20.000	11.860
ESPAÑA	18.610	2.050	20.659	6.783	18.785	164.745

SUPERFICIES Y PRODUCCIONES DE CULTIVOS

13.5.15.1. CULTIVOS FORRAJEROS-CULTIVOS FORRAJEROS PASTADOS: Análisis provincial de superficie y producción, 2013

Provincias y Comunidades Autónomas	Superficies (hectáreas)				Producción peso vivo mantenido (toneladas/año)
	Pastada solamente		Cosechada y pastada		
	Secano	Regadío	Secano	Regadío	
P. DE ASTURIAS	-	-	1.881	99	520
Alava	-	-	1.000	-	90
PAÍS VASCO	-	-	1.000	-	90
Huesca	9.246	845	18.028	48.262	8.714
Teruel	10.302	78	6.964	2.243	6.473
Zaragoza	4.263	6.892	9.036	40.712	1.600
ARAGÓN	23.811	7.815	34.028	91.217	16.787
Barcelona	1.769	-	4.982	417	1.121
Girona	927	112	-	-	577
Lleida	2.314	641	2.761	1.207	1.068
CATALUÑA	5.010	753	7.743	1.624	2.766
BALEARES	-	-	12.152	536	264
Avila	-	-	14.420	3.006	438
Burgos	-	-	11.967	2.843	381
León	-	-	1.050	595	51
Palencia	-	-	10.000	1.500	275
Salamanca	-	-	1.300	550	79
Valladolid	10.058	-	2.700	2.000	405
Zamora	4.264	2	19.823	1.683	566
CASTILLA Y LEÓN	14.322	2	61.260	12.177	2.195
Albacete	-	-	570	1.304	236
Cuenca	-	-	220	40	1
Toledo	-	-	21.219	1.339	583
CASTILLA-LA MANCHA	-	-	22.009	2.683	820
Badajoz	900	800	16.420	380	2.422
Cáceres	1.200	6.000	8.880	15.890	19.587
EXTREMADURA	2.100	6.800	25.300	16.270	22.009
Cádiz	26	128	4.100	2.236	3.019
Córdoba	168	10	5.996	838	928
Granada	-	-	1.842	596	196
Huelva	50	-	-	-	-
Málaga	206	53	-	-	-
Sevilla	1.713	224	-	-	925
ANDALUCÍA	2.163	415	11.938	3.670	5.068
ESPAÑA	47.406	15.785	177.311	128.276	50.519

SUPERFICIES Y PRODUCCIONES DE CULTIVOS

**13.5.15.2. CULTIVOS FORRAJEROS-BARBECHOS, RASTROJERAS Y OTROS APROVECHAMIENTOS:
Análisis provincial de la superficie y peso vivo mantenido, 2013**

Provincias y Comunidades Autónomas	Barbechos pastados		Rastrojeras pastadas		Otros aprovech.
	Superficie (hectáreas)	Peso vivo mantenido (toneladas/año)	Superficie (hectáreas)	Peso vivo mantenido (toneladas/año)	Peso vivo mantenido (toneladas/año)
A Coruña	6.762	676	-	-	-
Lugo	12.160	1.216	-	-	-
Ourense	6.185	618	-	-	-
Pontevedra	2.895	290	-	-	-
GALICIA	28.002	2.800	-	-	-
P. DE ASTURIAS	-	-	-	-	-
CANTABRIA	-	-	-	-	-
Alava	750	18	12.000	226	-
Guipúzcoa	-	-	-	-	-
Vizcaya	-	-	-	-	-
PAÍS VASCO	750	18	12.000	226	-
NAVARRA	50.063	601	251.405	3.359	-
LA RIOJA	15.125	910	38.599	1.560	-
Huesca	85.100	830	307.548	10.040	7
Teruel	157.083	1.082	181.826	4.099	27
Zaragoza	199.050	1.595	366.772	11.496	37
ARAGÓN	441.233	3.507	856.146	25.635	71
Barcelona	8.251	247	89.306	2.136	-
Girona	259	8	773	77	-
Lleida	9.679	242	106.841	3.205	-
Tarragona	29.385	822	24.041	539	-
CATALUÑA	47.574	1.319	220.961	5.957	-
BALEARES	9.538	48	17.700	208	-
Ávila	41.660	292	127.044	1.906	-
Burgos	71.487	500	378.694	5.680	-
León	55.736	390	173.038	2.596	-
Palencia	38.000	266	321.000	4.815	-
Salamanca	36.360	254	105.233	1.578	60
Segovia	30.551	763	176.558	2.347	-
Soria	55.000	275	224.000	2.420	-
Valladolid	50.000	350	350.000	5.250	-
Zamora	187.349	1.311	199.697	2.995	-
CASTILLA Y LEÓN	566.143	4.401	2.055.264	29.587	60
MADRID	48.711	815	75.379	959	-
Albacete	156.903	1.098	284.230	10.517	-
Ciudad Real	446.241	2.500	354.936	3.700	-
Cuenca	90.000	900	330.000	4.125	-
Guadalajara	68.894	485	182.313	3.096	-
Toledo	199.622	1.397	339.307	5.090	450
CASTILLA-LA MANCHA	961.660	6.380	1.490.786	26.528	450
Alicante	673	67	1.743	174	-
Castellón	5.500	72	5.250	94	-
Valencia	-	-	-	-	-
C. VALENCIANA	6.173	139	6.993	268	-
R. DE MURCIA	147.016	956	63.007	693	-
Badajoz	47.000	291	90.000	1.107	-
Cáceres	10.950	66	12.700	147	-
EXTREMADURA	57.950	357	102.700	1.254	-
Almería	-	-	-	-	-
Cádiz	31.965	2.304	227.892	5.469	-
Córdoba	91.786	688	77.622	1.552	-
Granada	122.860	1.096	89.943	1.114	-
Huelva	10.000	300	12.000	1.000	-
Jaén	1.547	-	445	-	-
Málaga	-	-	-	-	-
Sevilla	52.764	1.522	55.774	1.073	152
ANDALUCÍA	310.922	5.910	463.676	10.208	152
Las Palmas	-	-	-	-	-
S.C. de Tenerife	-	-	-	-	-
CANARIAS	-	-	-	-	-
ESPAÑA	2.690.860	28.161	5.654.616	106.442	733

SUPERFICIES Y PRODUCCIONES DE CULTIVOS

13.6.1. HORTALIZAS: Serie histórica de superficie, producción y valor

Años	Superficie (miles de hectáreas)	Producción (miles de toneladas)	Valor (miles de euros)
2003	397	13.194	6.415.585
2004	405	13.751	5.925.064
2005	407	13.896	6.794.138
2006	395	13.512	5.796.221
2007	380	13.501	6.287.555
2008	361	13.006	6.263.458
2009	379	14.031	6.061.507
2010	364	13.148	6.931.312
2011	351	12.973	5.220.725
2012	348	13.283	5.654.821
2013	349	13.201	6.025.736

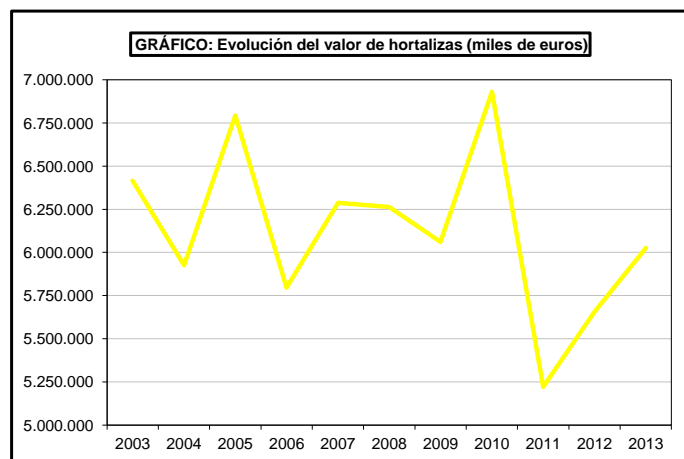
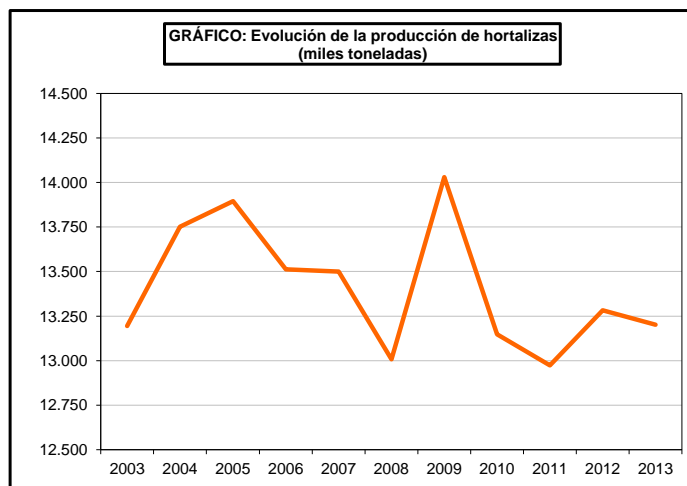
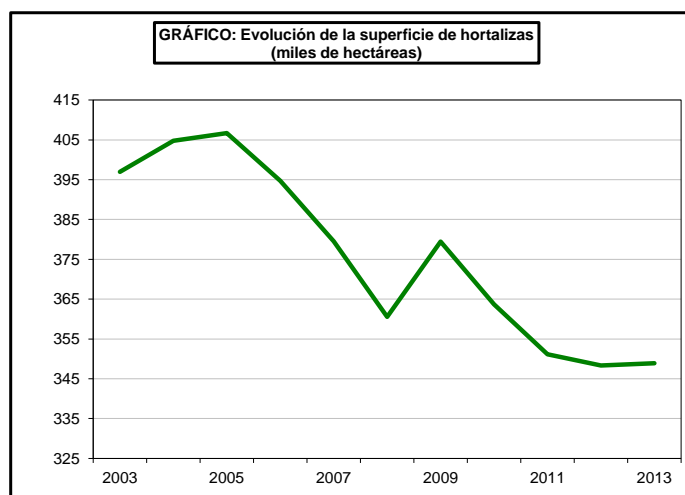

SUPERFICIES Y PRODUCCIONES DE CULTIVOS

13.6.2. HORTALIZAS: Resumen nacional de superficie, rendimientos y producción, 2013

Cultivos	Superficie (hectáreas)				Rendimiento (kg/ha)			Producción (toneladas)
	Secano	Regadío		Total	Secano	Regadío		
		Aire libre	Protegido			Aire libre	Protegido	
DE HOJA O TALLO:								
Col-repollo de hojas lisas	–	–	–	2.631	–	–	–	85.207
Col-repollo de hojas rizadas o de Milán	–	–	–	1.962	–	–	–	68.536
Col de Bruselas	–	–	–	43	–	–	–	965
Otras coles	–	–	–	1.588	–	–	–	40.593
COL TOTAL	743	5.479	2	6.224	33.129	31.139	35.000	195.301
BERZA	371	254	–	625	32.513	28.827	–	19.385
ESPÁRRAGO	2.456	7.070	606	10.132	2.601	5.499	6.748	49.352
APIO	3	1.536	–	1.539	4.000	49.040	–	75.328
Lechuga romana	–	–	–	8.230	–	–	–	228.928
Lechuga acogollada	–	–	–	25.438	–	–	–	675.355
LECHUGA TOTAL	197	32.589	883	33.669	16.207	26.823	30.517	904.283
ESCAROLA	11	2.159	61	2.231	15.227	26.142	34.066	58.687
ESPINACA	7	2.814	87	2.908	10.929	19.309	7.989	55.110
ACELGA	48	1.848	159	2.055	13.933	26.814	47.529	57.773
CARDO	4	540	–	544	10.250	36.684	–	19.851
GRELO	6.672	191	–	6.863	10.639	11.626	–	73.206
CANÓNIGO	–	16	190	206	–	12.125	6.400	1.410
RÚCULA	–	5	140	145	–	20.000	7.600	1.164
ACHICORIA VERDE	–	131	–	131	–	24.651	–	3.230
ENDIVIA	1	363	–	364	4.000	24.486	–	8.893
PEREJIL	–	133	–	133	–	21.564	–	2.868
BORRAJA	–	91	34	125	–	53.463	61.471	6.955
DE FRUTO:								
SANDÍA	1.183	10.497	6.272	17.953	13.202	47.631	56.425	869.499
Melón de piel lisa	–	–	–	5.109	–	–	–	155.121
Melón tendral	–	–	–	939	–	–	–	28.073
Melón cantalupo	–	–	–	2.152	–	–	–	66.453
Otros melones	–	–	–	18.523	–	–	–	607.304
MELÓN TOTAL	858	20.720	5.145	26.723	6.013	32.902	33.057	856.951
CALABAZA	129	1.893	24	2.046	14.632	26.293	49.271	52.843
CALABACÍN	51	2.526	7.006	9.582	10.814	32.956	57.886	489.297
PEPINO	6	790	8.107	8.902	9.833	29.133	90.160	753.941
PEPINILLO	–	41	–	41	–	11.427	–	469
BERENJENA	3	1.315	2.346	3.665	8.167	31.210	70.431	206.333
Tomate, recolección 1-I a 31-V	–	–	–	11.180	–	–	–	1.015.956
Tomate, recolección 1-VI a 30-IX	–	–	–	28.439	–	–	–	2.108.990
Tomate, recolección 1-X a 31-XII	–	–	–	7.005	–	–	–	647.900
TOMATE TOTAL	286	26.435	19.902	46.623	9.563	68.916	97.896	3.772.846
PIMIENTO	220	6.082	11.805	18.108	8.547	35.063	67.909	1.016.811
GUINDILLA	11	143	5	159	4.127	17.907	33.800	2.775
FRESA Y FRESÓN	14	197	7.761	7.972	8.429	15.239	39.862	312.466
DE FLOR:								
ALCACHOFA	63	15.314	–	15.376	3.968	13.040	–	199.945
BROCOLI	1	23.970	3	23.974	15.000	16.447	18.667	394.301
COLIFLOR	137	6.275	6	6.418	17.652	22.959	39.167	146.724
RAICES Y BULBOS:								
AJO	831	19.366	1	20.197	5.199	9.527	14.000	188.840
Cebolla babosa	–	–	–	4.561	–	–	–	233.875
Cebolla medio grano o Liria	–	–	–	1.735	–	–	–	99.562
Cebolla grano o valenciana	–	–	–	7.391	–	–	–	468.759
Otras cebollas	–	–	–	8.321	–	–	–	412.305
CEBOLLA TOTAL	577	21.428	3	22.008	13.333	56.314	33.333	1.214.501
CEBOLLETA	53	703	2	758	12.672	26.440	25.000	19.299
PUERRO	176	2.698	3	2.877	13.945	32.748	25.000	90.895
REMOLACHA DE MESA	6	727	–	733	16.083	45.243	–	32.992
ZANAHORIA	100	6.485	1	6.586	34.155	56.947	20.000	372.714
RÁBANO	5	312	2	319	12.000	17.591	30.000	5.611
NABO	4	287	–	291	15.000	25.597	–	7.408
LEGUMINOSAS:								
JUDÍAS VERDES	167	6.428	3.446	10.041	7.468	16.430	20.522	177.588
GUISANTES VERDES	123	11.635	109	11.867	3.315	7.230	9.831	85.601
HABAS VERDES	374	4.796	–	5.170	4.202	9.121	–	45.318
HORTALIZAS VARIAS:								
CHAMPIÑÓN (1)	–	–	48.261	48.261	–	–	2.792	134.768
SETAS (1)	–	–	9.102	9.102	–	–	1.636	14.893
OTRAS HORTALIZAS	506	11.287	207	12.000	5.582	17.038	36.483	202.660
TOTAL HORTALIZAS	16.396	257.566	74.890	348.853	–	–	–	13.201.085

(1) Superficie en áreas y rendimientos en kg/área.

SUPERFICIES Y PRODUCCIONES DE CULTIVOS

13.6.3. HORTALIZAS: Destino de la producción, 2013 (toneladas)

Cultivos	Total	Consumo propio		Ventas	
		para alimentación		Consumo en fresco	Transfor- mación
		Animal	Humana		
DE HOJA O TALLO:					
Col-repollo de hojas lisas	85.207	—	—	—	—
Col-repollo de hojas rizadas o de Milán	68.536	—	—	—	—
Col de Bruselas	965	—	—	—	—
Otras coles	40.593	—	—	—	—
COL TOTAL	195.301	19.297	32.257	142.127	1.620
BERZA	19.385	2.882	8.309	8.194	—
ESPÁRRAGO	49.352	12	465	42.451	6.424
APIO	75.328	437	332	74.274	285
Lechuga romana	228.928	—	—	—	—
Lechuga acogollada	675.355	—	—	—	—
LECHUGA TOTAL	904.283	17.711	24.939	847.212	14.421
ESCAROLA	58.687	470	1.051	45.145	12.021
ESPINACA	55.110	240	736	15.833	38.301
ACELGA	57.773	833	4.233	41.725	10.982
CARDO	19.851	69	247	7.297	12.238
GRELO	73.206	3.633	27.332	40.983	1.258
CANÓNIGO	1.410	—	—	194	1.216
RÚCULA	1.164	—	—	100	1.064
ACHICORIA VERDE	3.230	6	52	1.121	2.051
ENDIVIA	8.893	10	—	291	8.592
PEREJIL	2.868	42	—	2.686	140
BORRAJA	6.955	—	35	3.936	2.984
DE FRUTO:					
SANDÍA	869.499	24.339	3.939	841.131	90
Melón de piel lisa	155.121	—	—	—	—
Melón tendral	28.073	—	—	—	—
Melón cantalupo	66.453	—	—	—	—
Otros melones	607.304	—	—	—	—
MELÓN TOTAL	856.951	9.621	3.104	844.226	—
CALABAZA	52.843	982	1.421	39.995	10.445
CALABACÍN	489.297	19.581	3.756	454.135	11.825
PEPINO	753.941	23.279	9.413	721.249	—
PEPINILLO	469	4	12	369	84
BERENJENA	206.333	7.957	2.301	185.133	10.942
Tomate, recolección 1–I a 31–V	1.015.956	—	—	—	—
Tomate, recolección 1–VI a 30–IX	2.108.990	—	—	—	—
Tomate, recolección 1–X a 31–XII	647.900	—	—	—	—
TOMATE TOTAL	3.772.846	76.635	65.558	1.997.837	1.632.816
PIMIENTO	1.016.811	32.004	51.995	854.258	78.554
GUINDILLA	2.775	1	187	918	1.669
FRESA Y FRESÓN	312.466	212	1.554	213.048	97.652
DE FLOR:					
ALCACHOFA	199.945	5.411	2.213	126.407	65.914
BROCOLI	394.301	1.395	4.662	308.109	80.135
COLIFLOR	146.724	1.564	8.239	121.646	15.275
RAICES Y BULBOS:					
AJO	188.840	101	3.034	182.850	2.855
Cebolla babosa	233.875	—	—	—	—
Cebolla medio grano o Liria	99.562	—	—	—	—
Cebolla grano o valenciana	468.759	—	—	—	—
Otras cebollas	412.305	—	—	—	—
CEBOLLA TOTAL	1.214.501	3.535	25.682	1.122.163	63.121
CEBOLLETA	19.299	88	1.818	17.393	—
PUERRO	90.895	422	5.647	78.865	5.961
REMOLACHA DE MESA	32.992	33	5.871	14.872	12.216
ZANAHORIA	372.714	2.006	14.494	335.702	20.512
RÁBANO	5.611	53	177	5.381	—
NABO	7.408	170	138	6.677	423
LEGUMINOSAS:					
JUDÍAS VERDES	177.588	3.636	20.766	121.610	31.576
GUISANTES VERDES	85.601	111	1.435	10.949	73.106
HABAS VERDES	45.318	649	1.517	38.546	4.606
HORTALIZAS VARIAS:					
CHAMPIÑÓN (1)	134.768	4	190	54.849	79.725
SETAS (1)	14.893	4	71	14.578	240
OTRAS HORTALIZAS	202.660	1.889	36.695	138.714	25.362
TOTAL HORTALIZAS	13.201.085	261.328	375.877	10.125.179	2.438.701

SUPERFICIES Y PRODUCCIONES DE CULTIVOS

13.6.4. HORTALIZAS: Análisis provincial de la superficie según formas de cultivo, 2013

Provincias y Comunidades Autónomas	Superficie total			
	Secano	Regadío		Total
		Al aire libre	Protegido	
A Coruña	3.455	1.874	657	5.986
Lugo	2.147	924	308	3.379
Ourense	1.347	1.166	384	2.897
Pontevedra	650	1.696	636	2.982
GALICIA	7.599	5.660	1.985	15.244
P. DE ASTURIAS	546	96	46	688
CANTABRIA	126	-	1	127
Álava	17	517	53	587
Guipúzcoa	316	193	77	586
Vizcaya	633	444	133	1.210
PAÍS VASCO	966	1.154	263	2.383
NAVARRA	644	18.000	894	19.538
LA RIOJA	-	3.944	361	4.305
Huesca	69	3.546	6	3.621
Teruel	37	152	3	192
Zaragoza	70	7.322	54	7.446
ARAGÓN	176	11.020	63	11.259
Barcelona	130	3.033	334	3.497
Girona	31	1.488	33	1.552
Lleida	-	1.029	18	1.047
Tarragona	2	3.999	66	4.067
CATALUÑA	163	9.549	451	10.163
BALEARES	104	2.136	271	2.511
Ávila	36	961	39	1.036
Burgos	28	527	7	562
León	-	372	40	412
Palencia	66	400	5	471
Salamanca	25	290	13	328
Segovia	201	3.374	22	3.597
Soria	3	359	89	451
Valladolid	70	5.432	17	5.519
Zamora	151	722	28	901
CASTILLA Y LEÓN	580	12.437	260	13.277
MADRID	293	1.570	205	2.068
Albacete	29	16.659	127	16.815
Ciudad Real	-	16.387	-	16.387
Cuenca	105	5.390	187	5.682
Guadalajara	-	239	-	239
Toledo	850	5.303	-	6.153
CASTILLA-LA MANCHA	984	43.978	314	45.276
Alicante	-	8.910	1.091	10.001
Castellón	335	4.605	64	5.004
Valencia	-	5.191	1.368	6.559
C. VALENCIANA	335	18.706	2.523	21.564
R. DE MURCIA	-	47.893	4.031	51.924
Badajoz	86	17.531	1.418	19.035
Cáceres	27	2.498	443	2.968
EXTREMADURA	113	20.029	1.861	22.003
Almería	-	11.593	41.482	53.075
Cádiz	182	8.155	65	8.402
Córdoba	375	6.485	15	6.875
Granada	1.431	14.503	8.115	24.049
Huelva	55	1.466	7.515	9.036
Jaén	183	2.390	-	2.573
Málaga	623	4.929	1.975	7.528
Sevilla	570	8.560	267	9.397
ANDALUCÍA	3.419	58.081	59.434	120.935
Las Palmas	285	1.502	1.264	3.051
S.C. de Tenerife	63	1.811	663	2.537
CANARIAS	348	3.313	1.927	5.588
ESPAÑA	16.396	257.566	74.890	348.853

SUPERFICIES Y PRODUCCIONES DE CULTIVOS

13.6.5. HORTALIZAS: Análisis provincial de la superficie total según cultivos, 2013 (hectáreas)

Provincias y Comunidades Autónomas	Hortalizas de hoja o tallo	Hortalizas de fruto	Hortalizas de flor	Raíces y bulbos	Leguminosas	Varias (1)
A Coruña	4.056	798	38	554	540	-
Lugo	2.489	346	6	268	270	-
Ourense	1.771	460	6	386	274	-
Pontevedra	1.023	879	46	507	527	-
GALICIA	9.339	2.483	96	1.715	1.611	-
P. DE ASTURIAS	273	128	3	220	64	-
CANTABRIA	32	41	10	36	7	1
Álava	234	113	9	104	127	-
Guipúzcoa	200	143	15	131	97	-
Vizcaya	334	423	15	254	184	-
PAÍS VASCO	768	679	39	489	408	-
NAVARRA	4.021	2.626	6.397	453	3.268	2.773
LA RIOJA	399	383	817	249	2.180	277
Huesca	222	31		314	2.288	766
Teruel	36	29	5	6		116
Zaragoza	777	842	164	944	2.253	2.466
ARAGÓN	1.035	902	169	1.264	4.541	3.348
Barcelona	1.122	984	351	588	414	38
Girona	397	510	75	291	273	6
Lleida	279	396	44	233	95	-
Tarragona	1.139	1.219	806	591	302	10
CATALUÑA	2.937	3.109	1.276	1.703	1.084	54
BALEARES	492	1.139	270	545	53	12
Ávila	49	113		672	68	134
Burgos	138	8	35	233	148	-
León	86	122	73	88	2	41
Palencia	11	14	2	139	208	97
Salamanca	152	97	5	56	18	-
Segovia	429	215	50	2.582	96	225
Soria	288	6	5	80	55	17
Valladolid	501	281	40	2.942	1.423	332
Zamora	55	160	19	230	202	235
CASTILLA Y LEÓN	1.709	1.016	229	7.022	2.220	1.081
MADRID	419	568	20	794	6	261
Albacete	1.375	764	2.340	10.730	1.529	77
Ciudad Real	43	11.543	39	4.645	117	-
Cuenca	20	240	-	5.201	34	187
Guadalajara	230	5	-	4	-	-
Toledo	521	3.391	260	1.378	603	-
CASTILLA-LA MANCHA	2.189	15.943	2.639	21.958	2.283	264
Alicante	1.699	2.271	4.219	860	526	426
Castellón	1.007	2.065	1.282	219	403	28
Valencia	1.536	1.816	1.191	713	155	1.148
C. VALENCIANA	4.242	6.152	6.692	1.792	1.084	1.602
R. DE MURCIA	16.543	13.096	19.868	943	731	743
Badajoz	758	15.270	1.757	555	320	375
Cáceres	286	2.382	4	121	175	-
EXTREMADURA	1.044	17.652	1.761	676	495	375
Almería	7.388	42.820	689	171	1.752	255
Cádiz	803	2.737	1.135	2.834	220	673
Córdoba	878	1.743	162	3.588	504	-
Granada	9.808	8.934	2.138	1.088	2.077	4
Huelva	148	8.494	61	160	173	-
Jaén	499	789	104	853	328	-
Málaga	1.034	2.829	552	1.689	1.423	-
Sevilla	860	4.592	508	2.695	169	573
ANDALUCÍA	21.418	72.938	5.349	13.078	6.646	1.505
Las Palmas	485	1.839	52	336	213	128
S.C. de Tenerife	549	1.080	81	496	184	150
CANARIAS	1.034	2.919	133	832	397	278
ESPAÑA	67.894	141.774	45.768	53.769	27.078	12.574

(1) Hortalizas Varias incluye: Champiñón, setas y otras hortalizas.

SUPERFICIES Y PRODUCCIONES DE CULTIVOS

13.6.6. HORTALIZAS-OTRAS HORTALIZAS: Análisis provincial de superficie, rendimiento y producción, 2013

Provincias y Comunidades Autónomas	Superficie (hectáreas)				Rendimiento (kg/ha)			Producción (toneladas)
	Secano	Regadío		Total	Secano	Regadío		
		Aire libre	Protegido			Aire libre	Protegido	
NAVARRA	200	2.550	13	2.763	4.130	16.137	39.800	42.493
Huesca	67	699	–	766	5.000	20.000	–	14.315
Teruel	35	81	–	116	6.000	20.000	–	1.830
Zaragoza	57	2.394	15	2.466	2.000	10.000	30.000	24.504
ARAGÓN	159	3.174	15	3.348	4.145	12.457	30.000	40.649
Barcelona	–	37	1	38	–	9.054	12.000	347
Girona	–	6	–	6	–	8.075	–	48
Lleida	–	–	–	–	–	–	–	–
Tarragona	–	10	–	10	–	9.857	–	99
CATALUÑA	–	53	1	54	–	9.095	12.000	494
Ávila	–	134	–	134	–	22.455	–	3.009
Burgos	–	–	–	–	–	–	–	–
León	–	34	7	41	–	10.000	12.000	424
Palencia	26	71	–	97	20.000	30.000	–	2.650
Salamanca	–	–	–	–	–	–	–	–
Segovia	10	215	–	225	13.500	18.000	–	4.005
Soria	–	16	–	16	–	10.000	–	160
Valladolid	–	324	8	332	–	23.142	50.000	7.898
Zamora	–	235	–	235	–	18.830	–	4.425
CASTILLA Y LEÓN	36	1.029	15	1.080	18.194	20.828	32.267	22.571
MADRID	42	219	–	261	4.000	10.000	–	2.358
Alicante	–	426	–	426	–	25.739	–	10.965
Castellón	–	28	–	28	–	6.000	–	168
Valencia	–	1.145	–	1.145	–	13.646	–	15.625
C. VALENCIANA	–	1.599	–	1.599	–	16.734	–	26.758
R. DE MURCIA	–	636	107	743	–	22.100	35.100	17.811
Badajoz	–	375	–	375	–	9.600	–	3.600
Cáceres	–	–	–	–	–	–	–	–
EXTREMADURA	–	375	–	375	–	9.600	–	3.600
Almería	–	243	11	254	–	13.206	15.000	3.374
Cádiz	–	673	–	673	–	33.000	–	22.209
Córdoba	–	–	–	–	–	–	–	–
Granada	–	–	–	–	–	–	–	–
Huelva	–	–	–	–	–	–	–	–
Jaén	–	–	–	–	–	–	–	–
Málaga	–	–	–	–	–	–	–	–
Sevilla	65	488	20	573	7.820	23.726	65.397	13.395
ANDALUCÍA	65	1.404	31	1.500	7.820	26.351	47.514	38.978
Las Palmas	–	110	18	128	–	36.714	40.000	4.739
S.C. de Tenerife	4	138	7	149	2.000	15.000	20.000	2.209
CANARIAS	4	248	25	277	2.000	24.631	34.400	6.948
ESPAÑA	506	11.287	207	12.000	5.582	17.038	36.483	202.660

SUPERFICIES Y PRODUCCIONES DE CULTIVOS

13.6.7.1. HORTALIZAS DE HOJA O TALLO-COL: Serie histórica de superficie, rendimiento, producción, precio, valor

Años	Superficie (miles de hectáreas)	Rendimiento (qm/ha)	Producción (miles de toneladas)	Precio medio percibido por los agricultores (euros/100kg)	Valor (miles de euros)
2003	7,8	302	235,8	33,85	79.808,1
2004	7,9	306	242,4	25,23	61.151,0
2005	8,6	326	282,0	32,20	90.805,0
2006	8,3	314	259,2	30,04	77.851,4
2007	7,9	305	240,0	29,90	71.751,9
2008	9,0	280	252,0	29,97	75.521,4
2009	7,9	296	233,9	29,26	68.429,2
2010	7,4	320	237,6	25,07	59.556,3
2011	6,1	349	213,1	24,70	52.642,4
2012	6,7	324	215,9	30,28	65.370,0
2013	6,2	314	195,3	29,48	57.574,7

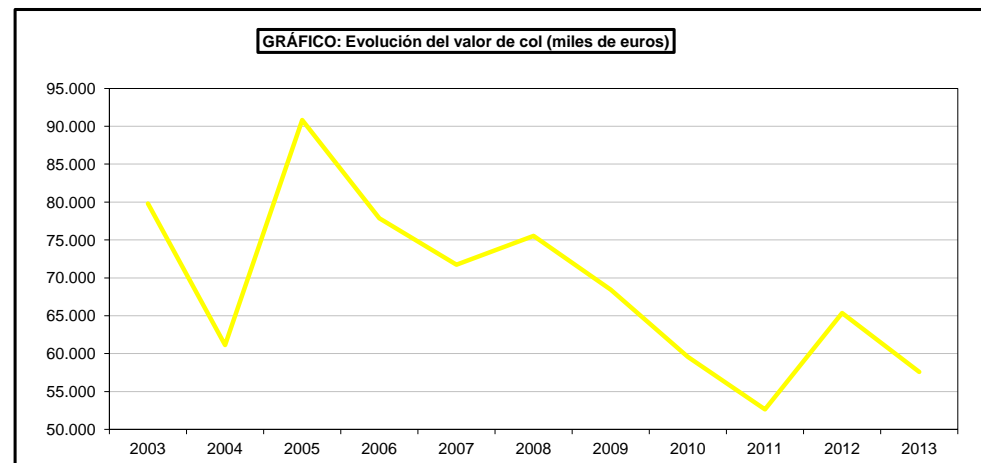
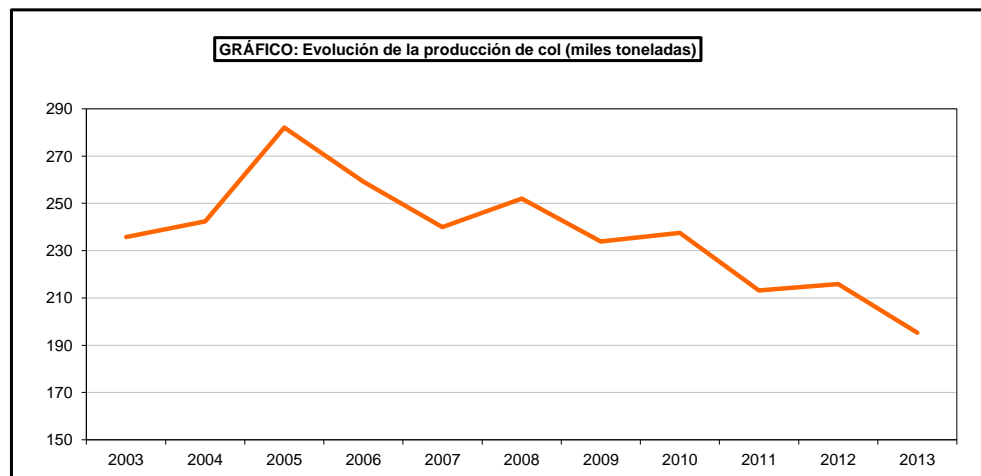
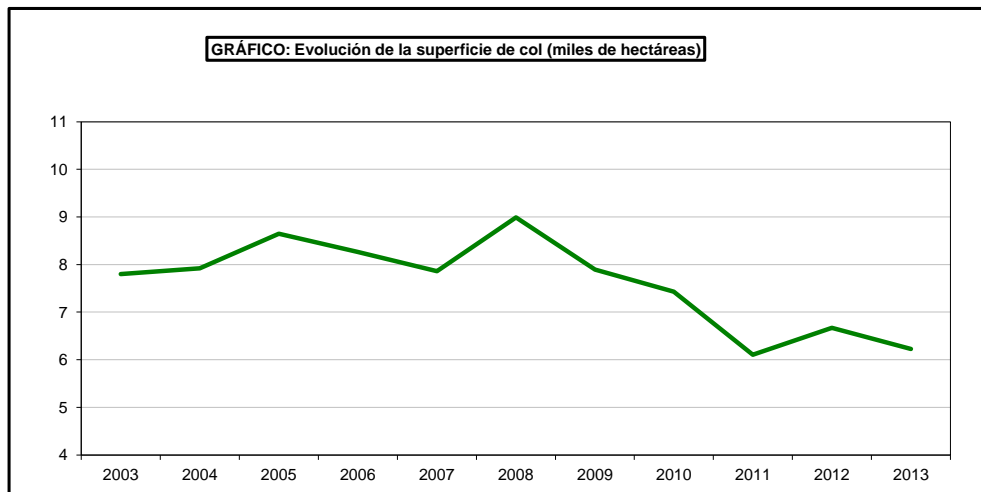

SUPERFICIES Y PRODUCCIONES DE CULTIVOS

13.6.7.2. HORTALIZAS DE HOJA O TALLO-COL: Serie histórica de superficie y producción según variedades

Años	Col-repollo de hojas lisas		Col-repollo de hojas rizadas o de Milán		Col de Bruselas		Otras coles	
	Superficie	Producción	Superficie	Producción	Superficie	Producción	Superficie	Producción
	(miles de hectáreas)	(miles de toneladas)	(miles de hectáreas)	(miles de toneladas)	(miles de hectáreas)	(miles de toneladas)	(miles de hectáreas)	(miles de toneladas)
2003	3,0	92,7	1,8	50,9	0,1	3,0	2,9	122,1
2004	3,9	110,7	1,5	46,0	0,1	2,6	2,4	83,2
2005	4,6	149,1	1,5	44,7	0,1	2,2	2,5	86,1
2006	4,3	154,0	1,1	33,2	0,1	6,7	2,7	65,2
2007	4,3	143,5	1,4	40,0	0,1	1,6	2,1	54,8
2008	3,9	141,9	1,2	34,2	0,7	14,1	3,2	61,8
2009	2,9	105,8	1,7	70,7	0,1	2,0	3,2	55,4
2010	3,0	112,7	2,0	80,9	0,1	2,0	2,4	42,0
2011	2,6	94,7	2,0	73,6	0,1	2,2	1,4	42,6
2012	2,7	93,5	2,0	70,0	0,1	0,7	1,9	51,6
2013	2,6	85,2	2,0	68,5	0,0	1,0	1,6	40,6

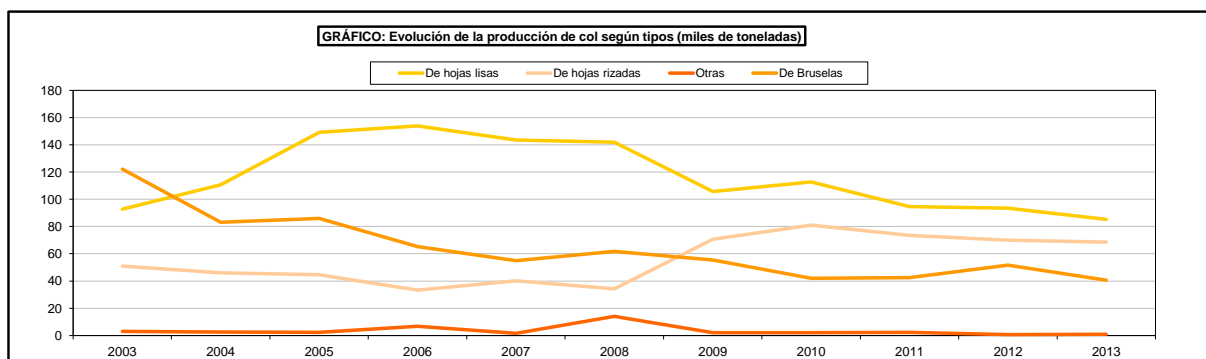
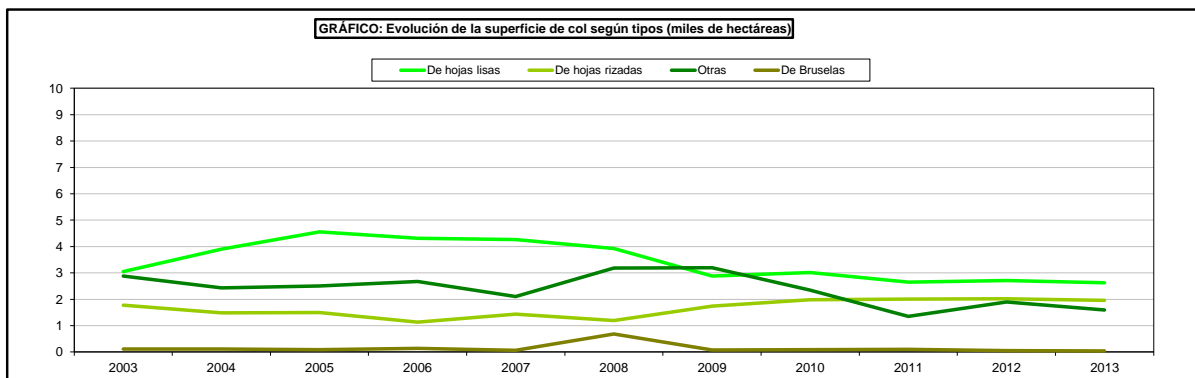

SUPERFICIES Y PRODUCCIONES DE CULTIVOS

13.6.7.3. HORTALIZAS DE HOJA O TALLO-COL: Análisis provincial de superficie, rendimiento y producción, 2013

Provincias y Comunidades Autónomas	Superficie (hectáreas)				Rendimiento (kg/ha)			Producción (toneladas)
	Secano	Regadío		Total	Secano	Regadío		
		Aire libre	Protegido			Aire libre	Protegido	
A Coruña	188	297	–	485	40.770	39.460	–	19.384
Lugo	85	133	–	218	43.070	60.000	–	11.641
Ourense	157	241	–	398	33.600	60.000	–	19.735
Pontevedra	149	128	–	277	31.350	41.430	–	9.974
GALICIA	579	799	–	1.378	36.739	49.390	–	60.734
P. DE ASTURIAS	38	–	–	38	24.737	–	–	940
CANTABRIA	8	–	–	8	23.000	–	–	184
Alava	10	20	–	30	18.500	32.000	–	825
Guipúzcoa	15	–	–	15	27.000	–	–	405
Vizcaya	30	15	–	45	20.000	35.000	–	1.125
PAÍS VASCO	55	35	–	90	21.636	33.286	–	2.355
NAVARRA	–	229	–	229	–	19.799	–	4.534
LA RIOJA	–	114	–	114	–	33.800	–	3.853
Huesca	–	–	–	–	–	–	–	–
Teruel	–	20	–	20	15.250	38.000	–	760
Zaragoza	–	693	1	694	–	30.000	35.000	20.825
ARAGÓN	–	713	1	714	–	30.224	35.000	21.585
Barcelona	1	176	–	177	12.590	28.270	–	4.988
Girona	–	18	–	18	–	26.400	–	475
Lleida	–	31	–	31	–	29.116	–	903
Tarragona	–	250	–	250	–	24.980	–	6.245
CATALUÑA	1	475	–	476	12.590	26.523	–	12.611
BALEARES	18	115	–	133	12.300	27.840	–	3.423
Ávila	–	11	–	11	–	14.500	–	160
Burgos	–	50	–	50	–	35.000	–	1.750
León	–	50	–	50	–	40.000	–	2.000
Palencia	–	4	–	4	–	60.000	–	240
Salamanca	–	52	–	52	–	23.000	–	1.196
Segovia	–	42	–	42	–	40.000	–	1.680
Soria	–	–	–	–	–	–	–	–
Valladolid	–	11	–	11	–	40.000	–	440
Zamora	2	13	–	15	20.000	37.300	–	525
CASTILLA Y LEÓN	2	233	–	235	20.000	34.122	–	7.991
MADRID	–	126	–	126	–	28.000	–	3.528
Albacete	–	25	–	25	–	25.000	–	625
Ciudad Real	–	10	–	10	–	12.900	–	129
Cuenca	–	–	–	–	–	–	–	–
Guadalajara	–	–	–	–	–	–	–	–
Toledo	–	256	–	256	–	33.000	–	8.448
CASTILLA-LA MANCHA	–	291	–	291	–	31.622	–	9.202
Alicante	–	173	–	173	–	30.000	–	5.190
Castellón	5	123	–	128	9.000	32.606	–	4.056
Valencia	–	664	–	664	–	21.277	–	14.128
C. VALENCIANA	5	960	–	965	9.000	24.300	–	23.374
R. DE MURCIA	–	233	–	233	–	22.000	–	5.126
Badajoz	–	20	–	20	–	17.800	–	356
Cáceres	–	–	–	–	–	–	–	–
EXTREMADURA	–	20	–	20	–	17.800	–	356
Almería	–	62	–	62	–	22.927	–	1.422
Cádiz	–	115	–	115	–	48.913	–	5.625
Córdoba	6	75	–	81	12.000	25.000	–	1.947
Granada	–	279	–	279	–	23.444	–	6.541
Huelva	–	30	–	30	–	24.000	–	720
Jaén	–	26	–	26	–	27.000	–	702
Málaga	–	163	–	163	–	40.000	–	6.520
Sevilla	1	59	–	60	7.500	26.737	–	1.585
ANDALUCÍA	7	809	–	816	11.357	30.880	–	25.062
Las Palmas	18	134	–	152	25.000	36.925	–	5.398
S.C. de Tenerife	12	193	1	206	15.000	25.000	35.000	5.045
CANARIAS	30	327	1	358	21.000	29.887	35.000	10.443
ESPAÑA	743	5.479	2	6.224	33.129	31.139	35.000	195.301

SUPERFICIES Y PRODUCCIONES DE CULTIVOS

13.6.7.4. HORTALIZAS DE HOJA O TALLO-COL: Análisis provincial de superficie y producción según variedades, 2013

Provincias y Comunidades Autónomas	Col-repollo de hojas lisas		Col-repollo de hojas rizadas o de Milán		Col de Bruselas		Otras coles	
	Superficie (hectáreas)	Producción (toneladas)	Superficie (hectáreas)	Producción (toneladas)	Superficie (hectáreas)	Producción (toneladas)	Superficie (hectáreas)	Producción (toneladas)
	A Coruña	243	9.712	242	9.672	-	-	-
Lugo	110	5.874	108	5.767	-	-	-	-
Ourense	199	9.868	199	9.867	-	-	-	-
Pontevedra	140	5.041	137	4.933	-	-	-	-
GALICIA	692	30.495	686	30.239	-	-	-	-
P. DE ASTURIAS	37	925	-	-	1	15	-	-
CANTABRIA	8	184	-	-	-	-	-	-
Alava	30	825	-	-	-	-	-	-
Guipúzcoa	15	405	-	-	-	-	-	-
Vizcaya	45	1.125	-	-	-	-	-	-
PAÍS VASCO	90	2.355	-	-	-	-	-	-
NAVARRA	55	1.485	57	1.539	-	-	117	1.510
LA RIOJA	10	320	84	3.108	5	80	15	345
Huesca	-	-	-	-	-	-	-	-
Teruel	-	-	20	760	-	-	-	-
Zaragoza	-	-	-	-	-	-	694	20.825
ARAGÓN	-	-	20	760	-	-	694	20.825
Barcelona	106	2.993	42	1.247	11	150	18	598
Girona	14	380	-	-	-	-	4	95
Lleida	11	325	20	578	-	-	-	-
Tarragona	30	749	220	5.496	-	-	-	-
CATALUÑA	161	4.447	282	7.321	11	150	22	693
BALEARES	20	513	113	2.910	-	-	-	-
Avila	9	131	-	-	-	-	2	29
Burgos	-	-	50	1.750	-	-	-	-
León	50	2.000	-	-	-	-	-	-
Palencia	4	240	-	-	-	-	-	-
Salamanca	26	598	20	460	1	23	5	115
Segovia	20	756	22	924	-	-	-	-
Soria	-	-	-	-	-	-	-	-
Valladolid	6	240	5	200	-	-	-	-
Zamora	2	40	13	485	-	-	-	-
CASTILLA Y LEÓN	117	4.005	110	3.819	1	23	7	144
MADRID	50	1.400	53	1.484	11	308	12	336
Albacete	-	-	-	-	-	-	25	625
Ciudad Real	10	129	-	-	-	-	-	-
Cuenca	-	-	-	-	-	-	-	-
Guadalajara	-	-	-	-	-	-	-	-
Toledo	26	840	136	4.477	8	253	86	2.878
CASTILLA-LA MANCHA	36	969	136	4.477	8	253	111	3.503
Alicante	76	2.280	67	2.010	-	-	30	900
Castellón	27	867	101	3.189	-	-	-	-
Valencia	190	4.940	82	2.132	-	-	392	7.056
C. VALENCIANA	293	8.087	250	7.331	-	-	422	7.956
R. DE MURCIA	84	1.848	90	1.980	-	-	59	1.298
Badajoz	-	-	-	-	-	-	20	356
Cáceres	-	-	-	-	-	-	-	-
EXTREMADURA	-	-	-	-	-	-	20	356
Almería	61	1.389	-	-	-	-	1	33
Cádiz	50	2.446	65	3.179	-	-	-	-
Córdoba	59	1.422	16	389	6	136	-	-
Granada	197	3.589	-	-	-	-	82	2.952
Huelva	30	720	-	-	-	-	-	-
Jaén	10	270	-	-	-	-	16	432
Málaga	163	6.520	-	-	-	-	-	-
Sevilla	50	1.375	-	-	-	-	10	210
ANDALUCÍA	620	17.731	81	3.568	6	136	109	3.627
Las Palmas	152	5.398	-	-	-	-	-	-
S.C. de Tenerife	206	5.045	-	-	-	-	-	-
CANARIAS	358	10.443	-	-	-	-	-	-
ESPAÑA	2.631	85.207	1.962	68.536	43	965	1.588	40.593

SUPERFICIES Y PRODUCCIONES DE CULTIVOS

13.6.8.1. HORTALIZAS DE HOJA O TALLO-ESPÁRRAGO: Serie histórica de superficie, rendimiento, producción, precio, valor

Años	Superficie (miles de hectáreas)	Rendimiento (qm/ha)	Producción (miles de toneladas)	Precio medio percibido por los agricultores (euros/100kg)	Valor (miles de euros)
2003	14,5	41,6	60,2	173,73	104.585
2004	13,5	40,4	54,6	164,29	89.665
2005	13,4	35,7	48,0	166,84	80.021
2006	12,0	46,8	56,2	161,23	90.627
2007	11,0	32,1	35,4	158,58	56.131
2008	10,2	43,1	44,2	173,75	76.744
2009	10,4	44,6	46,3	158,05	73.215
2010	10,2	49,5	50,4	156,43	78.781
2011	11,1	52,9	58,5	142,11	83.129
2012	10,2	49,1	50,2	157,54	79.104
2013	10,1	48,7	49,4	180,00	88.834

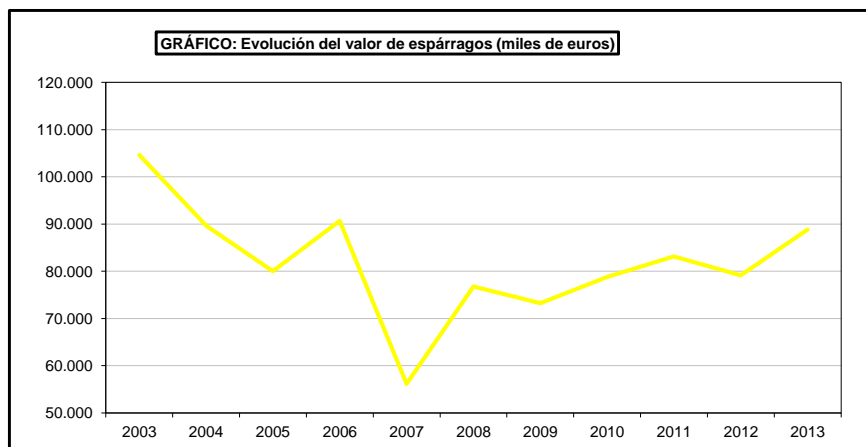
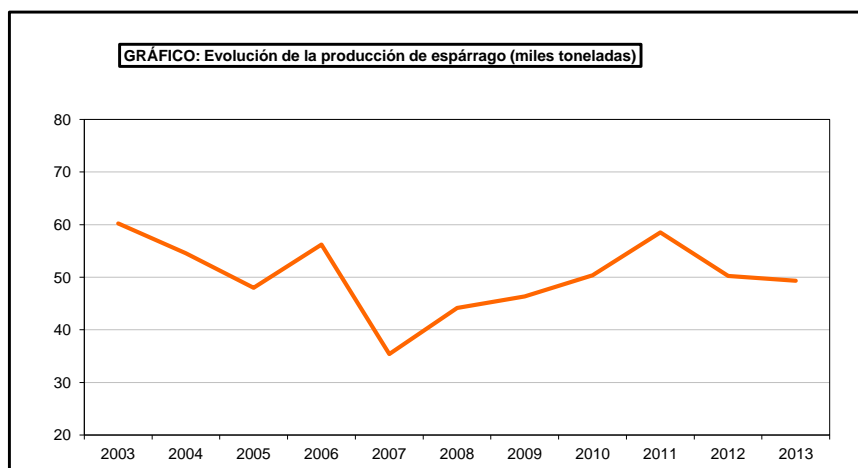
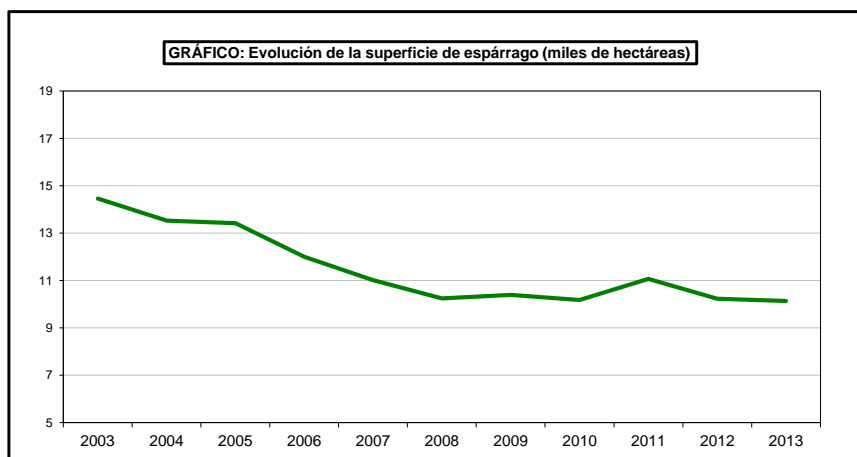

SUPERFICIES Y PRODUCCIONES DE CULTIVOS

13.6.8.2. HORTALIZAS DE HOJA O TALLO-ESPARRAGO: Análisis provincial de superficie, rendimiento y producción, 2013

Provincias y Comunidades Autónomas	Superficie (hectáreas)				Rendimiento (kg/ha)			Producción (toneladas)
	Secano	Regadío		Total	Secano	Regadío		
		Aire libre	Protegido			Aire libre	Protegido	
A Coruña	-	-	-	-	-	-	-	-
Lugo	1	-	-	1	3.500	-	-	4
Ourense	-	-	-	-	-	-	-	-
Pontevedra	-	-	-	-	-	-	-	-
GALICIA	1	-	-	1	3.500	-	-	4
P. DE ASTURIAS	-	-	-	-	-	-	-	-
CANTABRIA	-	-	-	-	-	-	-	-
Alava	-	1	-	1	-	3.400	-	3
Guipúzcoa	-	-	-	-	-	-	-	-
Vizcaya	-	-	-	-	-	-	-	-
PAÍS VASCO	-	1	-	1	-	3.400	-	3
NAVARRA	444	740	-	1.184	2.403	2.831	-	3.162
LA RIOJA	-	28	-	28	-	3.500	-	98
Huesca	2	3	-	5	3.000	5.667	-	23
Teruel	2	14	-	16	1.500	3.714	-	55
Zaragoza	13	19	-	32	3.000	6.000	-	153
ARAGÓN	17	36	-	53	2.824	5.083	-	231
Barcelona	-	4	-	4	-	6.315	-	25
Girona	-	1	-	1	-	6.160	-	6
Lleida	-	-	-	-	-	-	-	-
Tarragona	-	-	-	-	-	-	-	-
CATALUÑA	-	5	-	5	-	6.284	-	31
BALEARES	-	-	-	-	-	-	-	-
Ávila	-	12	-	12	-	5.200	-	62
Burgos	-	-	-	-	-	-	-	-
León	-	6	-	6	-	6.800	-	41
Palencia	-	-	-	-	-	-	-	-
Salamanca	-	-	-	-	-	-	-	-
Segovia	2	4	-	6	6.000	12.000	-	60
Soria	-	-	-	-	-	-	-	-
Valladolid	-	56	-	56	-	4.500	-	252
Zamora	9	11	-	20	1.250	2.600	-	40
CASTILLA Y LEÓN	11	89	-	100	2.114	4.852	-	455
MADRID	-	47	35	82	-	5.000	10.000	585
Albacete	-	-	-	-	-	-	-	-
Ciudad Real	-	10	-	10	-	4.900	-	49
Cuenca	-	-	-	-	-	-	-	-
Guadalajara	-	230	-	230	-	5.000	-	1.150
Toledo	-	62	-	62	-	5.500	-	341
CASTILLA-LA MANCHA	-	302	-	302	-	5.099	-	1.540
Alicante	-	-	-	-	-	-	-	-
Castellón	-	-	-	-	-	-	-	-
Valencia	-	1	-	1	-	3.400	-	3
C. VALENCIANA	-	1	-	1	-	3.400	-	3
R. DE MURCIA	-	9	-	9	-	5.000	-	45
Badajoz	-	83	354	437	-	5.310	6.478	2.734
Cáceres	-	48	215	263	-	5.689	6.656	1.704
EXTREMADURA	-	131	569	700	-	5.449	6.545	4.438
Almería	-	36	2	38	-	5.500	7.500	213
Cádiz	182	67	-	249	3.500	5.000	-	972
Córdoba	10	290	-	300	2.000	4.500	-	1.325
Granada	1.417	4.529	-	5.946	2.572	6.182	-	31.643
Huelva	-	-	-	-	-	-	-	-
Jaén	94	213	-	307	1.675	2.655	-	723
Málaga	55	243	-	298	1.000	6.500	-	1.635
Sevilla	225	303	-	528	3.250	5.000	-	2.246
ANDALUCÍA	1.983	5.681	2	7.666	2.645	5.896	7.500	38.757
Las Palmas	-	-	-	-	-	-	-	-
S.C. de Tenerife	-	-	-	-	-	-	-	-
CANARIAS	-	-	-	-	-	-	-	-
ESPAÑA	2.456	7.070	606	10.132	2.601	5.499	6.748	49.352

SUPERFICIES Y PRODUCCIONES DE CULTIVOS

13.6.9.1. HORTALIZAS DE HOJA O TALLO-LECHUGA: Serie histórica de superficie, rendimiento, producción, precio, valor

Años	Superficie (miles de hectáreas)	Rendimiento (qm/ha)	Producción (miles de toneladas)	Precio medio percibido por los agricultores (euros/100kg)	Valor (miles de euros)
2003	37,7	254	956,8	47,66	456.011
2004	36,6	284	1.041,6	32,15	334.882
2005	37,7	263	991,9	51,12	507.045
2006	37,3	264	985,9	39,40	388.429
2007	34,9	271	947,6	42,16	399.513
2008	32,9	271	889,2	49,00	435.724
2009	32,6	262	853,0	37,69	321.491
2010	31,3	259	809,4	46,84	379.118
2011	32,6	266	868,4	30,00	260.531
2012	33,2	264	876,9	43,90	384.971
2013	33,7	269	904,3	41,73	377.357

GRÁFICO: Evolución de la superficie de lechuga (miles de hectáreas)



GRÁFICO: Evolución de la producción de lechuga (miles toneladas)



GRÁFICO: Evolución del valor de lechuga (miles de euros)

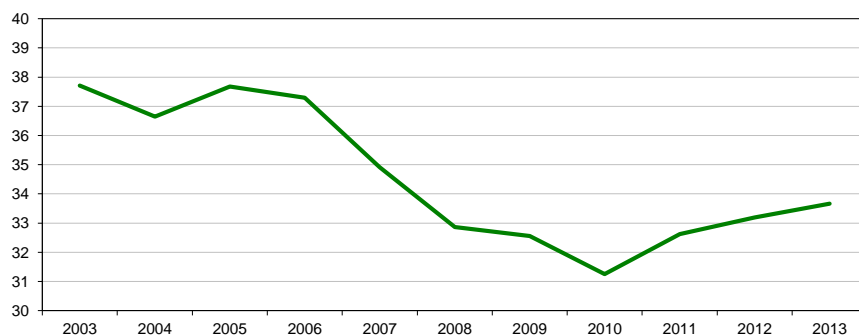

SUPERFICIES Y PRODUCCIONES DE CULTIVOS

13.6.9.2. HORTALIZAS DE HOJA O TALLO-LECHUGA: Serie histórica de superficie y producción según clases

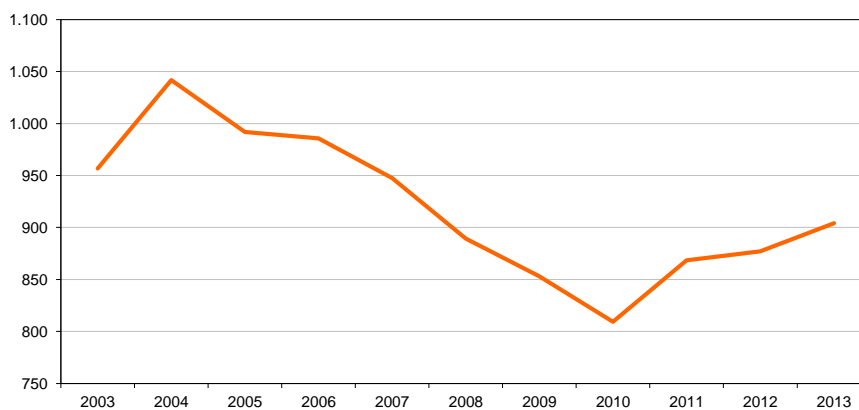
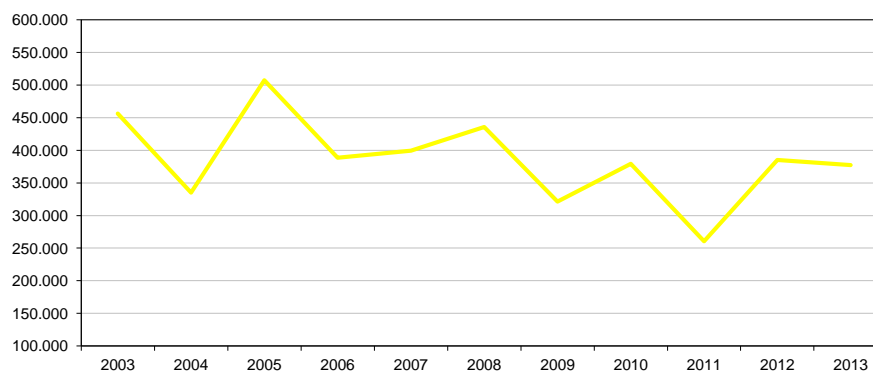
Años	Lechuga romana		Lechuga acogollada	
	Superficie	Producción	Superficie	Producción
	(miles de hectáreas)	(miles de toneladas)	(miles de hectáreas)	(miles de toneladas)
2003	10,7	313,7	27,0	731,0
2004	10,3	309,0	26,4	732,7
2005	11,3	318,8	26,4	673,1
2006	11,8	341,3	25,5	644,6
2007	9,9	306,0	25,0	641,6
2008	8,8	270,6	24,1	618,7
2009	9,0	267,6	23,5	585,4
2010	7,7	225,8	23,5	583,6
2011	8,6	244,6	24,0	623,9
2012	8,5	248,4	24,7	628,6
2013	8,2	228,9	25,4	675,4

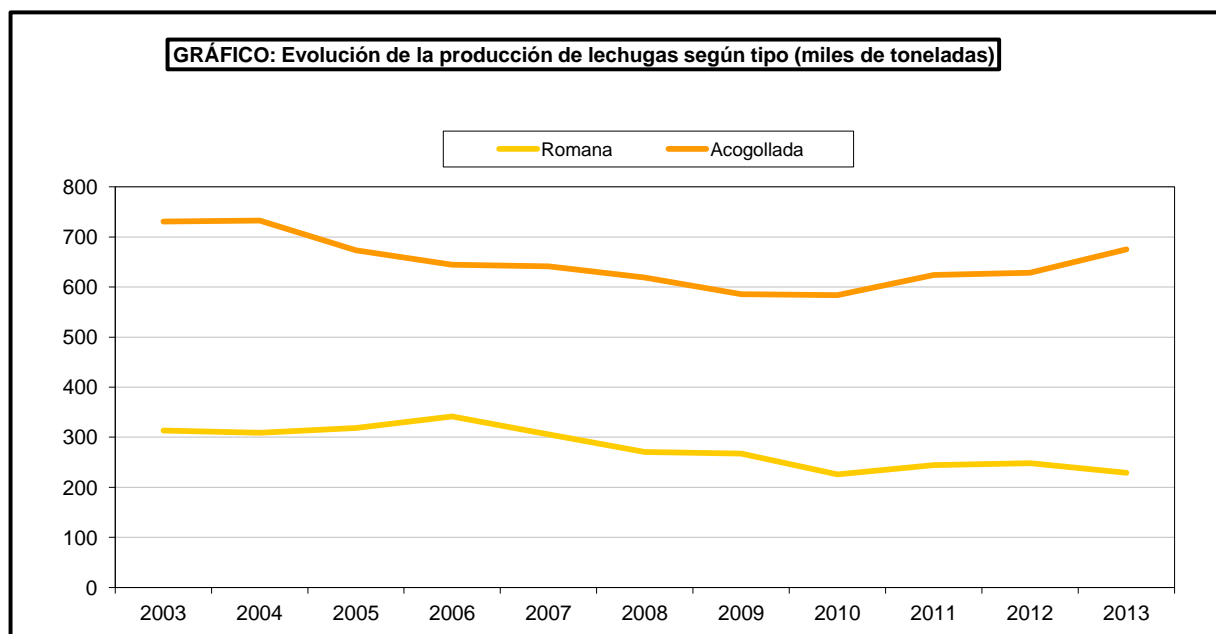
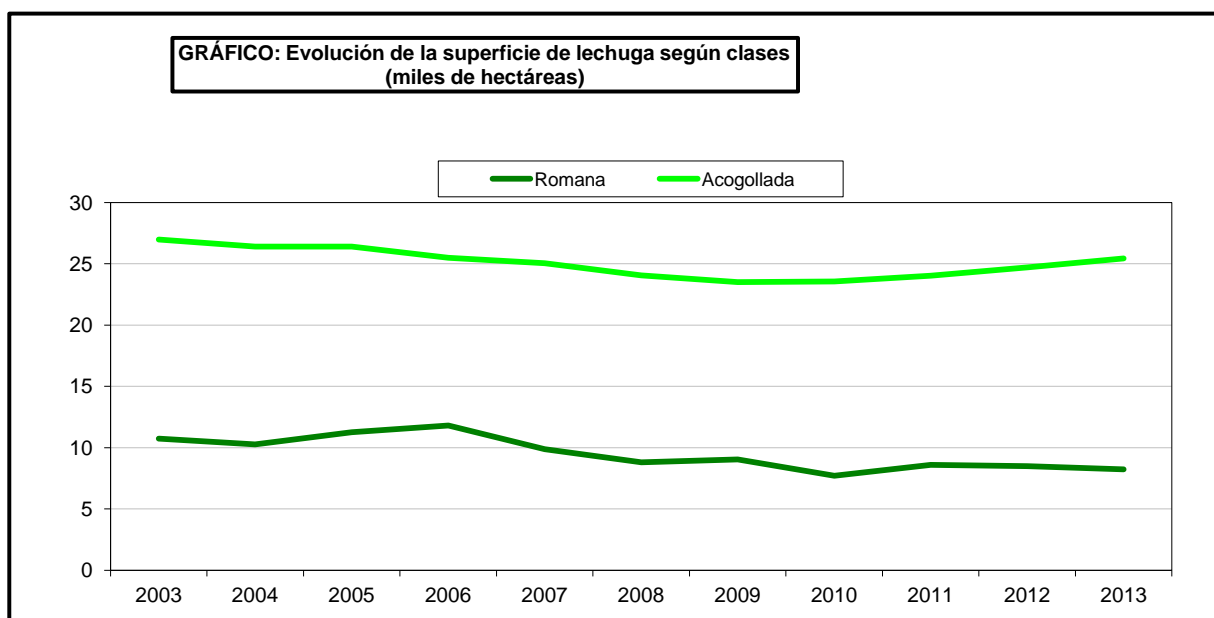

SUPERFICIES Y PRODUCCIONES DE CULTIVOS

13.6.9.3. HORTALIZAS DE HOJA O TALLO-LECHUGA: Análisis provincial de superficie, rendimiento y producción, 2013

Provincias y Comunidades Autónomas	Superficie (hectáreas)				Rendimiento (kg/ha)			Producción (toneladas)
	Secano	Regadío		Total	Secano	Regadío		
		Aire libre	Protegido			Aire libre	Protegido	
A Coruña	–	109	127	236	–	26.760	28.720	6.564
Lugo	–	63	74	137	–	23.500	25.000	3.331
Ourense	–	65	82	147	–	21.000	27.000	3.579
Pontevedra	–	201	50	251	–	22.330	22.930	5.635
GALICIA	–	438	333	771	–	23.403	26.600	19.109
P. DE ASTURIAS	50	45	20	115	15.000	25.000	40.000	2.675
CANTABRIA	8	–	–	8	20.000	–	–	160
Alava	–	71	35	106	–	25.500	39.000	3.176
Guipúzcoa	46	35	44	125	17.000	25.000	42.000	3.505
Vizcaya	67	86	32	185	17.525	25.000	43.000	4.700
PAIS VASCO	113	192	111	416	17.311	25.185	41.342	11.381
NAVARRA	–	285	265	550	–	23.860	27.170	14.000
LA RIOJA	–	82	31	113	–	23.500	33.000	2.950
Huesca	–	–	–	–	–	–	–	–
Teruel	–	–	–	–	–	–	–	–
Zaragoza	–	2	–	2	–	35.000	50.000	70
ARAGÓN	–	2	–	2	–	35.000	–	70
Barcelona	1	269	14	284	12.886	26.114	34.194	7.516
Girona	–	203	3	206	–	26.292	35.200	5.443
Lleida	–	127	–	127	–	27.186	–	3.453
Tarragona	–	254	–	254	–	24.970	–	6.342
CATALUÑA	1	853	17	871	12.886	25.975	34.372	22.754
BALEARES	–	243	–	243	–	29.820	–	7.246
Ávila	–	20	5	25	–	22.600	38.200	643
Burgos	–	75	5	80	–	27.866	62.000	2.400
León	–	17	9	26	–	24.941	39.500	780
Palencia	–	6	1	7	–	50.000	84.500	385
Salamanca	–	26	6	32	–	29.076	34.000	960
Segovia	7	151	–	158	19.000	40.975	–	6.320
Soria	–	132	58	190	–	28.640	33.130	5.702
Valladolid	–	41	–	41	–	35.000	–	1.435
Zamora	–	7	8	15	–	35.000	50.000	645
CASTILLA Y LEÓN	7	475	92	574	19.000	32.989	37.680	19.270
MADRID	–	27	8	35	–	23.000	27.000	837
Albacete	–	1.000	–	1.000	–	80.000	–	80.000
Ciudad Real	–	–	–	–	–	–	–	–
Cuenca	–	20	–	20	–	13.000	–	260
Guadalajara	–	–	–	–	–	–	–	–
Toledo	–	140	–	140	–	25.500	–	3.570
CASTILLA-LA MANCHA	–	1.160	–	1.160	–	72.267	–	83.830
Alicante	–	821	–	821	–	30.000	–	24.630
Castellón	–	693	2	695	–	16.457	25.000	11.455
Valencia	–	419	–	419	–	27.924	–	11.700
C. VALENCIANA	–	1.933	2	1.935	–	24.695	25.000	47.785
R. DE MURCIA	–	14.893	–	14.893	–	24.863	–	370.285
Badajoz	–	17	–	17	–	24.710	–	420
Cáceres	–	19	–	19	–	21.160	–	402
EXTREMADURA	–	36	–	36	–	22.836	–	822
Almería	–	7.079	–	7.079	–	21.863	–	154.769
Cádiz	–	102	–	102	–	42.647	–	4.350
Córdoba	2	298	–	300	10.000	25.000	–	7.470
Granada	–	3.231	–	3.231	–	31.639	–	102.226
Huelva	–	105	–	105	–	18.305	–	1.922
Jaén	–	77	–	77	–	23.635	–	1.820
Málaga	4	383	–	387	11.200	30.000	–	11.535
Sevilla	1	165	–	166	5.950	24.341	–	4.022
ANDALUCÍA	7	11.440	–	11.447	10.107	25.178	–	288.114
Las Palmas	11	218	2	231	10.000	33.894	50.000	7.599
S.C. de Tenerife	–	267	2	269	–	20.000	30.000	5.396
CANARIAS	11	485	4	500	10.000	26.245	40.000	12.995
ESPAÑA	197	32.589	883	33.669	16.207	26.823	30.517	904.283

SUPERFICIES Y PRODUCCIONES DE CULTIVOS

13.6.9.4. HORTALIZAS DE HOJA O TALLO-LECHUGA: Análisis provincial de superficie y producción según clases, 2013

Provincias y Comunidades Autónomas	Lechuga romana		Lechuga acogollada	
	Superficie (hectáreas)	Producción (toneladas)	Superficie (hectáreas)	Producción (toneladas)
A Coruña	-	-	236	6.564
Lugo	-	-	137	3.331
Ourense	-	-	147	3.579
Pontevedra	-	-	251	5.635
GALICIA	-	-	771	19.109
P. DE ASTURIAS	-	-	115	2.675
CANTABRIA	8	160	-	-
Alava	36	425	70	2.751
Guipúzcoa	125	3.505	-	-
Vizcaya	185	4.700	-	-
PAÍS VASCO	346	8.630	70	2.751
NAVARRA	50	2.500	500	11.500
LA RIOJA	21	567	92	2.383
Huesca	-	-	-	-
Teruel	-	-	-	-
Zaragoza	-	-	2	70
ARAGÓN	-	-	2	70
Barcelona	114	3.006	170	4.510
Girona	152	4.137	54	1.306
Lleida	64	1.727	63	1.726
Tarragona	51	1.268	203	5.074
CATALUÑA	381	10.138	490	12.616
BALEARES	207	6.159	36	1.087
Ávila	-	-	25	643
Burgos	-	-	80	2.400
León	4	86	22	694
Palencia	7	385	-	-
Salamanca	16	480	16	480
Segovia	100	3.933	58	2.387
Soria	40	1.188	150	4.514
Valladolid	31	1.085	10	350
Zamora	8	340	7	305
CASTILLA Y LEÓN	206	7.497	368	11.773
MADRID	18	430	17	407
Albacete	650	33.000	350	47.000
Ciudad Real	-	-	-	-
Cuenca	15	195	5	65
Guadalajara	-	-	-	-
Toledo	134	3.430	6	140
CASTILLA-LA MANCHA	799	36.625	361	47.205
Alicante	165	4.620	656	20.010
Castellón	657	10.841	38	614
Valencia	415	11.604	4	96
C. VALENCIANA	1.237	27.065	698	20.720
R. DE MURCIA	2.784	68.765	12.109	301.520
Badajoz	17	420	-	-
Cáceres	19	402	-	-
EXTREMADURA	36	822	-	-
Almería	-	-	7.079	154.769
Cádiz	89	3.802	13	548
Córdoba	150	3.735	150	3.735
Granada	1.043	28.661	2.188	73.565
Huelva	63	1.153	42	769
Jaén	72	1.700	5	120
Málaga	283	8.075	104	3.460
Sevilla	150	3.713	16	309
ANDALUCÍA	1.850	50.839	9.597	237.275
Las Palmas	231	7.599	-	-
S.C. de Tenerife	56	1.132	212	4.264
CANARIAS	287	8.731	212	4.264
ESPAÑA	8.230	228.928	25.438	675.355

SUPERFICIES Y PRODUCCIONES DE CULTIVOS

13.6.10.1. HORTALIZAS DE HOJA O TALLO-ESCAROLA: Serie histórica de superficie, rendimiento, producción, precio, valor

Años	Superficie (miles de hectáreas)	Rendimiento (qm/ha)	Producción (miles de toneladas)	Precio medio percibido por los agricultores (euros/100kg)	Valor (miles de euros)
2003	2,8	258	72,2	50,62	36.548
2004	3,0	261	77,1	52,48	40.443
2005	3,0	265	80,1	53,99	43.243
2006	2,9	253	72,2	55,38	39.977
2007	2,5	253	63,7	55,35	35.250
2008	2,4	258	61,9	49,34	30.535
2009	2,5	250	62,3	45,71	28.477
2010	2,4	250	59,8	54,13	32.371
2011	2,5	243	60,7	50,09	30.423
2012	2,4	246	59,0	50,10	29.537
2013	2,2	263	58,7	48,80	28.639

⁽¹⁾ Incluye la endivia.

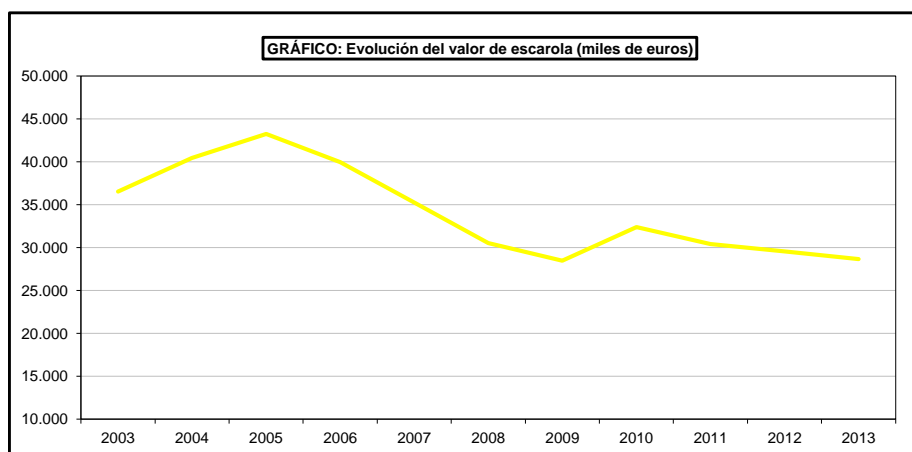
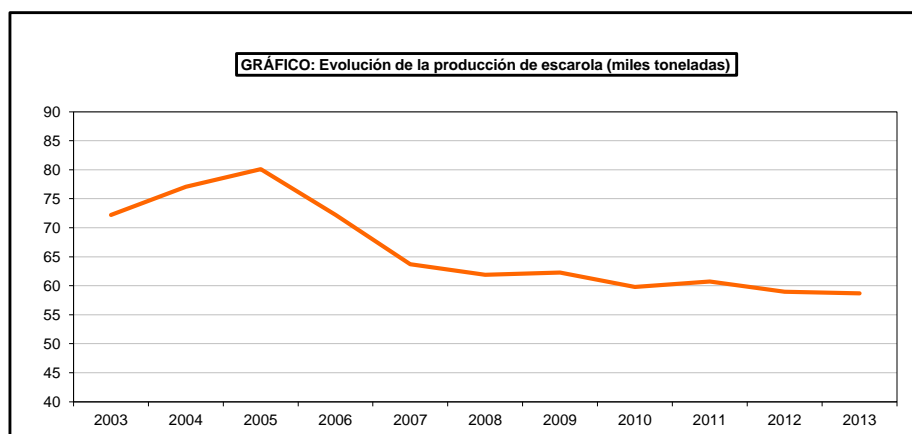
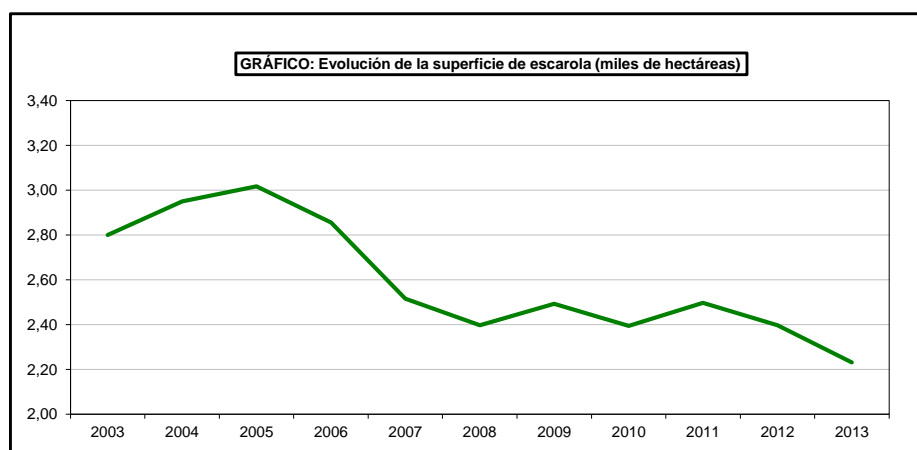

SUPERFICIES Y PRODUCCIONES DE CULTIVOS

13.6.10.2. HORTALIZAS DE HOJA O TALLO-ESCAROLA: Análisis provincial de superficie, rendimiento y producción, 2013

Provincias y Comunidades Autónomas	Superficie (hectáreas)				Rendimiento (kg/ha)			Producción (toneladas)
	Secano	Regadío		Total	Secano	Regadío		
		Aire libre	Protegido			Aire libre	Protegido	
A Coruña	-	-	-	-	-	-	-	-
Lugo	-	-	-	-	-	-	-	-
Ourense	-	-	-	-	-	-	-	-
Pontevedra	-	-	-	-	-	-	-	-
GALICIA	-	-	-	-	-	-	-	-
P. DE ASTURIAS	-	-	-	-	-	-	-	-
CANTABRIA	1	-	-	1	15.000	-	-	15
Alava	-	4	-	4	-	25.000	-	100
Guipúzcoa	5	5	1	11	17.000	25.000	40.000	250
Vizcaya	3	8	4	15	15.500	25.000	34.000	383
PAÍS VASCO	8	17	5	30	16.438	25.000	35.200	733
NAVARRA	-	219	20	239	-	30.292	32.550	7.285
LA RIOJA	-	17	1	18	-	26.000	31.000	473
Huesca	-	-	-	-	-	-	-	-
Teruel	-	-	-	-	-	-	-	-
Zaragoza	-	3	5	8	-	30.000	40.000	290
ARAGÓN	-	3	5	8	-	30.000	40.000	290
Barcelona	-	147	-	147	-	22.530	-	3.312
Girona	2	74	-	76	10.500	24.399	-	1.827
Lleida	-	36	-	36	-	20.839	-	750
Tarragona	-	280	-	280	-	24.982	-	6.995
CATALUÑA	2	537	-	539	10.500	23.953	-	12.884
BALEARES	-	19	-	19	-	18.800	-	357
Ávila	-	1	-	1	-	13.500	-	14
Burgos	-	8	-	8	-	25.000	-	200
León	-	-	-	-	-	-	-	-
Palencia	-	-	-	-	-	-	-	-
Salamanca	-	3	-	3	-	14.000	-	42
Segovia	-	7	-	7	-	15.000	-	105
Soria	-	60	30	90	-	28.000	34.000	2.700
Valladolid	-	26	-	26	-	18.000	-	468
Zamora	-	5	-	5	-	25.000	-	125
CASTILLA Y LEÓN	-	110	30	140	-	23.941	34.000	3.654
MADRID	-	1	-	1	-	12.000	-	12
Albacete	-	-	-	-	-	-	-	-
Ciudad Real	-	-	-	-	-	-	-	-
Cuenca	-	-	-	-	-	-	-	-
Guadalajara	-	-	-	-	-	-	-	-
Toledo	-	22	-	22	-	24.000	-	528
CASTILLA-LA MANCHA	-	22	-	22	-	24.000	-	528
Alicante	-	161	-	161	-	35.000	-	5.635
Castellón	-	60	-	60	-	20.000	-	1.200
Valencia	-	91	-	91	-	27.473	-	2.500
C. VALENCIANA	-	312	-	312	-	29.920	-	9.335
R. DE MURCIA	-	492	-	492	-	24.750	-	12.177
Badajoz	-	-	-	-	-	-	-	-
Cáceres	-	-	-	-	-	-	-	-
EXTREMADURA	-	-	-	-	-	-	-	-
Almería	-	89	-	89	-	13.848	-	1.233
Cádiz	-	6	-	6	-	41.500	-	249
Córdoba	-	24	-	24	-	20.000	-	480
Granada	-	220	-	220	-	33.984	-	7.476
Huelva	-	-	-	-	-	-	-	-
Jaén	-	5	-	5	-	25.000	-	125
Málaga	-	9	-	9	-	24.000	-	216
Sevilla	-	6	-	6	-	22.500	-	135
ANDALUCÍA	-	359	-	359	-	27.615	-	9.914
Las Palmas	-	51	-	51	-	20.196	-	1.030
S.C. de Tenerife	-	-	-	-	-	-	-	-
CANARIAS	-	51	-	51	-	20.196	-	1.030
ESPAÑA	11	2.159	61	2.231	15.227	26.142	34.066	58.687

SUPERFICIES Y PRODUCCIONES DE CULTIVOS

13.6.11.1. HORTALIZAS DE HOJA O TALLO- ESPINACA: Serie histórica de superficie, rendimiento, producción, precio, valor

Años	Superficie (miles de hectáreas)	Rendimiento (qm/ha)	Producción (miles de toneladas)	Precio medio percibido por los agricultores (euros/100kg)	Valor (miles de euros)
2003	2,8	197	55,0	64,99	35.770
2004	2,8	192	53,7	59,11	31.756
2005	3,1	200	62,3	61,89	38.534
2006	3,4	193	65,0	60,47	39.324
2007	3,2	208	67,2	67,46	45.311
2008	2,9	204	59,5	69,82	41.526
2009	2,4	197	48,0	73,55	35.291
2010	3,0	195	59,4	59,18	35.155
2011	3,6	194	70,6	50,87	35.899
2012	3,3	188	61,8	49,83	30.802
2013	2,9	190	55,1	50,72	27.952

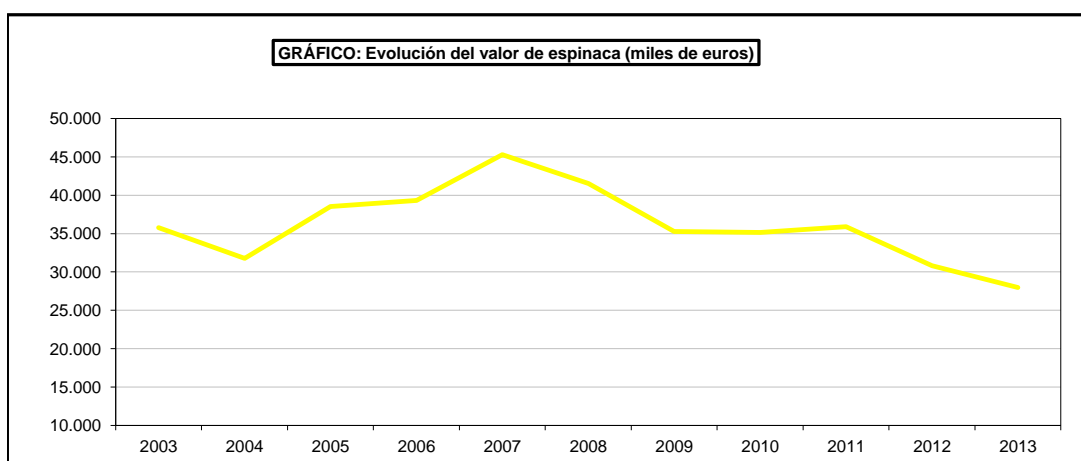
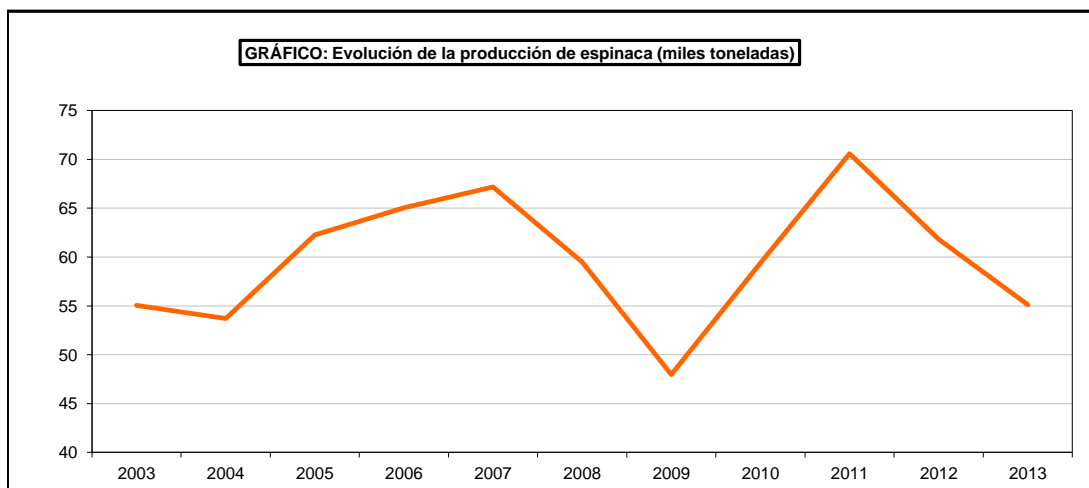
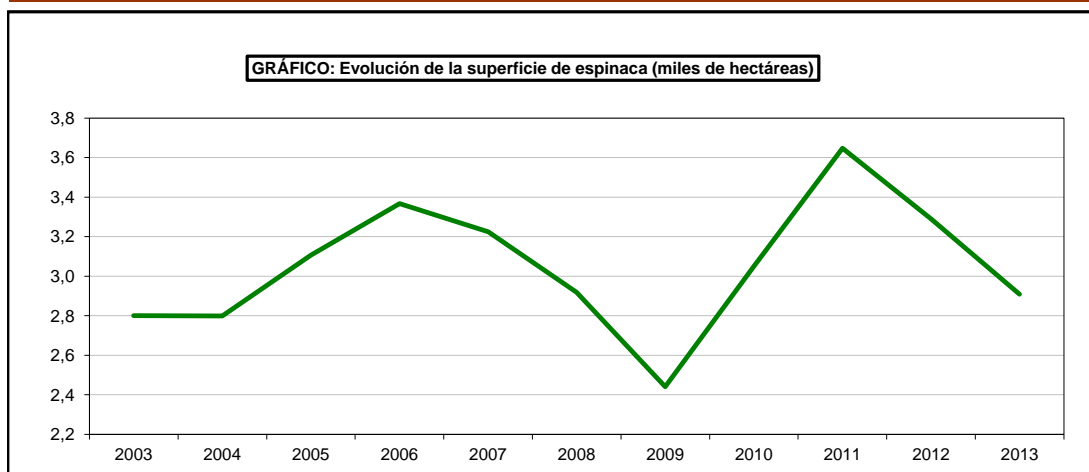

SUPERFICIES Y PRODUCCIONES DE CULTIVOS

13.6.11.2. HORTALIZAS DE HOJA O TALLO-ESPINACA: Análisis provincial de superficie, rendimiento y producción, 2013

Provincias y Comunidades Autónomas	Superficie (hectáreas)				Rendimiento (kg/ha)			Producción (toneladas)
	Secano	Regadío		Total	Secano	Regadío		
		Aire libre	Protegido			Aire libre	Protegido	
A Coruña	-	1	-	1	-	20.830	-	21
Lugo	-	-	-	-	-	-	-	-
Ourense	-	-	-	-	-	-	-	-
Pontevedra	-	3	-	3	-	21.220	-	64
GALICIA	-	4	-	4	-	21.123	-	85
P. DE ASTURIAS	1	-	-	1	10.000	-	-	10
CANTABRIA	3	-	-	3	12.000	-	-	36
Alava	-	35	-	35	-	9.750	-	341
Guipúzcoa	1	1	-	2	12.000	19.000	-	31
Vizcaya	1	1	-	2	11.000	20.000	-	31
PAÍS VASCO	2	37	-	39	11.500	10.277	-	403
NAVARRA	-	700	80	780	-	23.819	6.500	17.193
LA RIOJA	-	10	-	10	-	22.000	-	220
Huesca	-	124	-	124	7.600	18.000	-	2.232
Teruel	-	-	-	-	-	-	-	-
Zaragoza	-	-	-	-	-	-	-	-
ARAGÓN	-	124	-	124	-	18.000	-	2.232
Barcelona	-	126	-	126	-	8.438	-	1.063
Girona	-	21	-	21	-	14.210	-	298
Lleida	-	37	-	37	-	15.262	-	565
Tarragona	-	106	-	106	-	15.014	-	1.591
CATALUÑA	-	290	-	290	-	12.130	-	3.517
BALEARES	-	19	-	19	-	18.650	-	354
Ávila	-	-	-	-	-	-	-	-
Burgos	-	-	-	-	-	-	-	-
León	-	2	-	2	-	15.000	-	30
Palencia	-	-	-	-	-	-	-	-
Salamanca	-	5	-	5	-	20.000	-	100
Segovia	-	26	-	26	-	15.000	-	390
Soria	-	1	-	1	-	1.000	-	1
Valladolid	-	232	-	232	-	15.000	-	3.480
Zamora	-	-	-	-	-	-	-	-
CASTILLA Y LEÓN	-	266	-	266	-	15.041	-	4.001
MADRID	-	1	-	1	-	18.000	-	18
Albacete	-	325	-	325	-	25.000	-	8.125
Ciudad Real	-	15	-	15	-	16.000	-	240
Cuenca	-	-	-	-	-	-	-	-
Guadalajara	-	-	-	-	-	-	-	-
Toledo	-	15	-	15	-	18.000	-	270
CASTILLA-LA MANCHA	-	355	-	355	-	24.324	-	8.635
Alicante	-	180	-	180	-	25.000	-	4.500
Castellón	-	21	-	21	-	18.000	-	378
Valencia	-	166	-	166	-	13.000	-	2.158
C. VALENCIANA	-	367	-	367	-	19.172	-	7.036
R. DE MURCIA	-	127	-	127	-	18.500	-	2.350
Badajoz	-	259	-	259	-	16.108	-	4.172
Cáceres	-	-	-	-	-	-	-	-
EXTREMADURA	-	259	-	259	-	16.108	-	4.172
Almería	-	15	-	15	-	7.667	-	115
Cádiz	-	15	-	15	-	25.000	-	375
Córdoba	1	88	-	89	7.500	20.000	-	1.768
Granada	-	18	-	18	-	13.000	-	234
Huelva	-	5	-	5	-	14.000	-	70
Jaén	-	22	-	22	-	15.000	-	330
Málaga	-	18	-	18	-	20.000	-	360
Sevilla	-	33	-	33	-	20.500	-	677
ANDALUCÍA	1	214	-	215	7.500	18.320	-	3.929
Las Palmas	-	19	-	19	-	18.105	-	344
S.C. de Tenerife	-	22	7	29	-	18.000	25.000	575
CANARIAS	-	41	7	48	-	18.049	25.000	919
ESPAÑA	7	2.814	87	2.908	10.929	19.309	7.989	55.110

SUPERFICIES Y PRODUCCIONES DE CULTIVOS

13.6.12.1. HORTALIZAS DE HOJA O TALLO-ACELGA: Serie histórica de superficie, rendimiento, producción, precio y valor

Años	Superficie (miles de ha)	Rendimiento (qm/ha)	Producción (miles de t)	Precio medio percibido por los agricultores (euros/100kg)	Valor (miles de euros)
2003	3,1	295	91,0	39,44	35.883
2004	2,9	256	75,3	36,04	27.145
2005	2,4	252	60,8	37,77	22.980
2006	2,4	265	63,9	46,75	29.895
2007	2,4	275	67,2	51,63	34.675
2008	2,3	280	64,7	46,56	30.141
2009	2,1	312	66,5	40,72	27.077
2010	2,2	272	59,4	42,03	24.960
2011	2,1	286	59,0	37,01	21.823
2012	2,3	265	61,6	40,35	24.871
2013	2,1	281	57,8	39,28	22.693

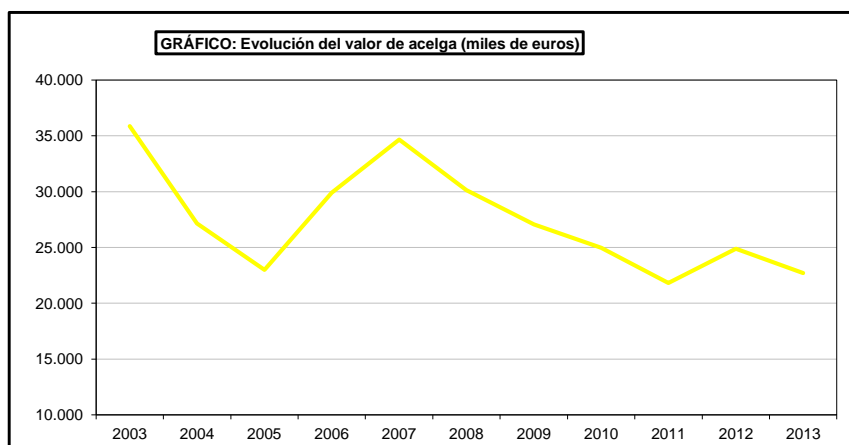
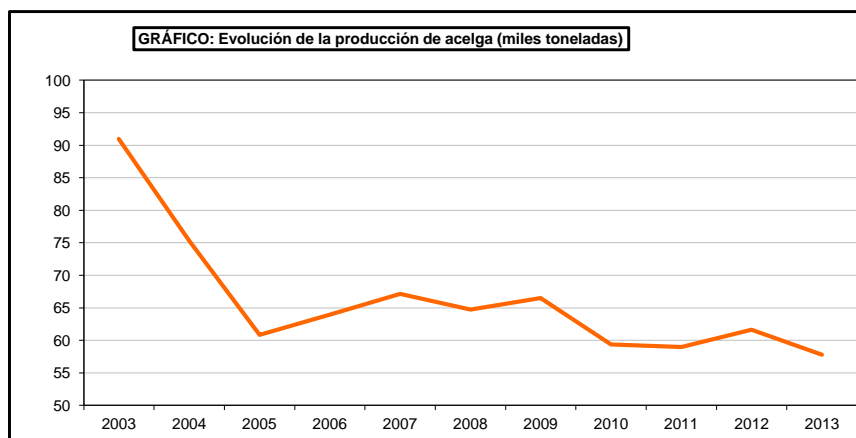
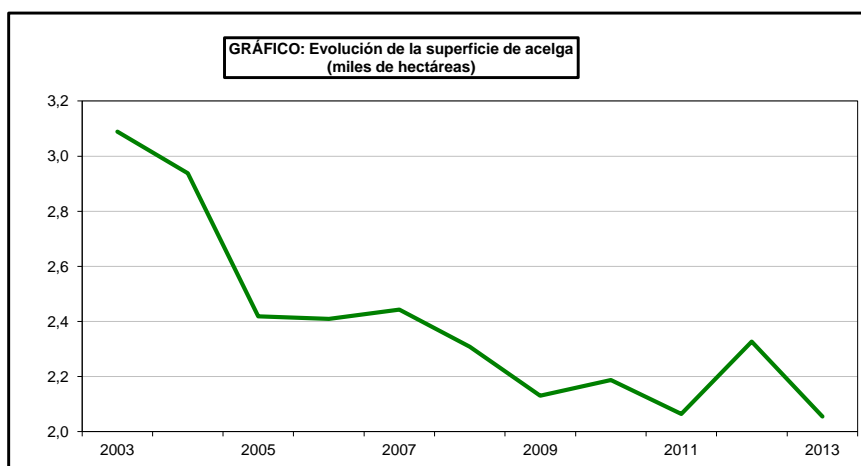

SUPERFICIES Y PRODUCCIONES DE CULTIVOS

13.6.12.2. HORTALIZAS DE HOJA O TALLO-ACELGA: Análisis provincial de superficie, rendimiento y producción, 2013

Provincias y Comunidades Autónomas	Superficie (hectáreas)				Rendimiento (kg/ha)			Producción (toneladas)
	Secano	Regadío		Total	Secano	Regadío		
		Aire libre	Protegido			Aire libre	Protegido	
A Coruña	-	28	5	33	-	70.320	80.530	2.372
Lugo	-	18	1	19	-	58.750	61.250	1.119
Ourense	-	30	4	34	-	58.750	61.250	2.008
Pontevedra	-	26	5	31	-	48.670	48.330	1.455
GALICIA	-	102	15	117	-	58.847	63.370	6.954
P. DE ASTURIAS	5	-	-	5	20.000	-	-	100
CANTABRIA	1	-	-	1	13.000	-	-	13
Alava	-	12	2	14	-	23.250	35.500	350
Guipúzcoa	14	14	3	31	16.550	23.500	38.000	675
Vizcaya	14	45	1	60	20.200	24.000	39.000	1.402
PAÍS VASCO	28	71	6	105	18.375	23.775	37.333	2.427
NAVARRA	-	149	50	199	-	45.544	81.500	10.861
LA RIOJA	-	38	8	46	-	53.000	82.000	2.670
Huesca	-	-	-	-	-	-	-	-
Teruel	-	-	-	-	-	-	-	-
Zaragoza	-	11	-	11	-	25.000	-	275
ARAGÓN	-	11	-	11	-	25.000	-	275
Barcelona	1	194	-	195	8.071	20.323	-	3.951
Girona	-	34	-	34	-	23.322	-	793
Lleida	-	37	-	37	-	21.835	-	808
Tarragona	-	92	-	92	-	20.065	-	1.846
CATALUÑA	1	357	-	358	8.071	20.699	-	7.398
BALEARES	-	42	-	42	-	17.220	-	723
Ávila	-	-	-	-	-	-	-	-
Burgos	-	-	-	-	-	-	-	-
León	-	-	-	-	-	-	-	-
Palencia	-	-	-	-	-	-	-	-
Salamanca	-	8	-	8	-	20.000	-	160
Segovia	-	10	-	10	-	30.000	-	300
Soria	-	-	-	-	-	-	-	-
Valladolid	-	37	-	37	-	15.000	-	555
Zamora	-	-	-	-	-	-	-	-
CASTILLA Y LEÓN	-	55	-	55	-	18.455	-	1.015
MADRID	-	95	70	165	-	10.000	20.000	2.350
Albacete	-	25	-	25	-	18.000	-	450
Ciudad Real	-	8	-	8	-	15.000	-	120
Cuenca	-	-	-	-	-	-	-	-
Guadalajara	-	-	-	-	-	-	-	-
Toledo	-	6	-	6	-	18.500	-	111
CASTILLA-LA MANCHA	-	39	-	39	-	17.462	-	681
Alicante	-	66	-	66	-	25.000	-	1.650
Castellón	-	75	-	75	-	23.000	-	1.725
Valencia	-	64	-	64	-	22.000	-	1.408
C. VALENCIANA	-	205	-	205	-	23.332	-	4.783
R. DE MURCIA	-	67	-	67	-	26.750	-	1.792
Badajoz	-	15	-	15	-	20.000	-	300
Cáceres	-	4	-	4	-	20.000	-	80
EXTREMADURA	-	19	-	19	-	20.000	-	380
Almería	-	38	3	41	-	12.539	18.500	532
Cádiz	-	277	-	277	-	30.000	-	8.310
Córdoba	1	50	-	51	8.000	25.000	-	1.258
Granada	-	53	-	53	-	17.566	-	931
Huelva	-	5	-	5	-	15.000	-	75
Jaén	-	31	-	31	-	19.350	-	600
Málaga	-	93	-	93	-	25.000	-	2.325
Sevilla	-	1	-	1	-	25.000	-	25
ANDALUCÍA	1	548	3	552	8.000	25.533	18.500	14.056
Las Palmas	11	17	-	28	1.200	24.706	-	433
S.C. de Tenerife	1	33	7	41	12.000	20.000	28.000	862
CANARIAS	12	50	7	69	2.100	21.600	28.000	1.295
ESPAÑA	48	1.848	159	2.055	13.933	26.814	47.529	57.773

SUPERFICIES Y PRODUCCIONES DE CULTIVOS

13.6.13.1. HORTALIZAS DE HOJA O TALLO-CARDO: Análisis provincial de superficie, rendimiento y producción, 2013

Provincias y Comunidades Autónomas	Superficie (hectáreas)				Rendimiento (kg/ha)			Producción (toneladas)
	Secano	Regadío		Total	Secano	Regadío		
		Aire libre	Protegido			Aire libre	Protegido	
A Coruña	-	-	-	-	-	-	-	-
Lugo	-	-	-	-	-	-	-	-
Ourense	-	-	-	-	-	-	-	-
Pontevedra	-	-	-	-	-	-	-	-
GALICIA	-	-	-	-	-	-	-	-
P. DE ASTURIAS	-	-	-	-	-	-	-	-
CANTABRIA	-	-	-	-	-	-	-	-
Alava	-	1	-	1	-	25.000	-	25
Guipúzcoa	-	-	-	-	-	-	-	-
Vizcaya	1	1	-	2	11.000	20.000	-	31
PAÍS VASCO	1	2	-	3	11.000	22.500	-	56
NAVARRA	-	301	-	301	-	44.246	-	13.318
LA RIOJA	-	35	-	35	-	44.500	-	1.558
Huesca	-	-	-	-	-	-	-	-
Teruel	-	-	-	-	-	-	-	-
Zaragoza	-	-	-	-	-	-	-	-
ARAGÓN	-	-	-	-	-	-	-	-
Barcelona	-	8	-	8	-	27.000	-	216
Girona	-	1	-	1	-	27.000	-	27
Lleida	-	-	-	-	-	-	-	-
Tarragona	-	-	-	-	-	-	-	-
CATALUÑA	-	9	-	9	-	27.000	-	243
BALEARES	-	-	-	-	-	-	-	-
Ávila	-	-	-	-	-	-	-	-
Burgos	-	-	-	-	-	-	-	-
León	-	-	-	-	-	-	-	-
Palencia	-	-	-	-	-	-	-	-
Salamanca	-	-	-	-	-	-	-	-
Segovia	-	-	-	-	-	-	-	-
Soria	-	7	-	7	-	11.000	-	77
Valladolid	-	-	-	-	-	-	-	-
Zamora	-	-	-	-	-	-	-	-
CASTILLA Y LEÓN	-	7	-	7	-	11.000	-	77
MADRID	3	5	-	8	10.000	30.000	-	180
Albacete	-	-	-	-	-	-	-	-
Ciudad Real	-	-	-	-	-	-	-	-
Cuenca	-	-	-	-	-	-	-	-
Guadalajara	-	-	-	-	-	-	-	-
Toledo	-	-	-	-	-	-	-	-
CASTILLA-LA MANCHA	-	-	-	-	-	-	-	-
Alicante	-	8	-	8	-	35.000	-	280
Castellón	-	10	-	10	-	20.000	-	200
Valencia	-	89	-	89	-	28.000	-	2.492
C. VALENCIANA	-	107	-	107	-	27.776	-	2.972
R. DE MURCIA	-	6	-	6	-	19.000	-	114
Badajoz	-	-	-	-	-	-	-	-
Cáceres	-	-	-	-	-	-	-	-
EXTREMADURA	-	-	-	-	-	-	-	-
Almería	-	-	-	-	-	-	-	-
Cádiz	-	11	-	11	-	24.000	-	264
Córdoba	-	24	-	24	-	20.000	-	480
Granada	-	4	-	4	-	10.000	-	40
Huelva	-	-	-	-	-	-	-	-
Jaén	-	23	-	23	-	18.000	-	414
Málaga	-	-	-	-	-	-	-	-
Sevilla	-	6	-	6	-	22.500	-	135
ANDALUCÍA	-	68	-	68	-	19.603	-	1.333
Las Palmas	-	-	-	-	-	-	-	-
S.C. de Tenerife	-	-	-	-	-	-	-	-
CANARIAS	-	-	-	-	-	-	-	-
ESPAÑA	4	540	-	544	10.250	36.684	-	19.851

SUPERFICIES Y PRODUCCIONES DE CULTIVOS

13.6.14.1. HORTALIZAS DE HOJA O TALLO-ACHICORIA VERDE: Análisis provincial de superficie, rendimiento y producción, 2013

Provincias y Comunidades Autónomas	Superficie (hectáreas)			Rendimiento (kg/ha)			Producción (toneladas)	
	Secano	Regadío		Total	Secano	Regadío		
		Aire libre	Protegido			Aire libre		Protegido
Alava	-	13	-	13	-	20.600	-	268
Guipúzcoa	-	-	-	-	-	-	-	-
Vizcaya	-	-	-	-	-	-	-	-
PAÍS VASCO	-	13	-	13	-	20.600	-	268
NAVARRA	-	55	-	55	-	33.145	-	1.823
Ávila	-	-	-	-	-	-	-	-
Burgos	-	-	-	-	-	-	-	-
León	-	-	-	-	-	-	-	-
Palencia	-	-	-	-	-	-	-	-
Salamanca	-	-	-	-	-	-	-	-
Segovia	-	-	-	-	-	-	-	-
Soria	-	-	-	-	-	-	-	-
Valladolid	-	33	-	33	-	15.000	-	495
Zamora	-	-	-	-	-	-	-	-
CASTILLA Y LEÓN	-	33	-	33	-	15.000	-	495
Almería	-	9	-	9	-	11.500	-	104
Cádiz	-	20	-	20	-	25.000	-	500
Córdoba	-	-	-	-	-	-	-	-
Granada	-	-	-	-	-	-	-	-
Huelva	-	-	-	-	-	-	-	-
Jaén	-	1	-	1	-	40.000	-	40
Málaga	-	-	-	-	-	-	-	-
Sevilla	-	-	-	-	-	-	-	-
ANDALUCÍA	-	30	-	30	-	21.450	-	644
ESPAÑA	-	131	-	131	-	24.651	-	3.230

SUPERFICIES Y PRODUCCIONES DE CULTIVOS

13.6.15.1. HORTALIZAS DE HOJA O TALLO-ENDIVIA: Análisis provincial de superficie, rendimiento y producción, 2013

Provincias y Comunidades Autónomas	Superficie (hectáreas)			Rendimiento (kg/ha)			Producción (toneladas)	
	Secano	Regadío		Total	Secano	Regadío		
		Aire libre	Protegido			Aire libre		Protegido
CANTABRIA	1	-	-	1	4.000	-	-	4
NAVARRA	-	52	-	52	-	29.942	-	1.557
Huesca	-	92	-	92	11.500	23.000	-	2.116
Teruel	-	-	-	-	-	-	-	-
Zaragoza	-	-	-	-	-	-	-	-
ARAGÓN	-	92	-	92	-	23.000	-	2.116
Ávila	-	-	-	-	-	-	-	-
Burgos	-	-	-	-	-	-	-	-
León	-	-	-	-	-	-	-	-
Palencia	-	-	-	-	-	-	-	-
Salamanca	-	-	-	-	-	-	-	-
Segovia	-	147	-	147	-	25.000	-	3.675
Soria	-	-	-	-	-	-	-	-
Valladolid	-	50	-	50	-	25.000	-	1.250
Zamora	-	-	-	-	-	-	-	-
CASTILLA Y LEÓN	-	197	-	197	-	25.000	-	4.925
Albacete	-	-	-	-	-	-	-	-
Ciudad Real	-	-	-	-	-	-	-	-
Cuenca	-	-	-	-	-	-	-	-
Guadalajara	-	-	-	-	-	-	-	-
Toledo	-	9	-	9	-	11.000	-	99
CASTILLA-LA MANCHA	-	9	-	9	-	11.000	-	99
Almería	-	-	-	-	-	-	-	-
Cádiz	-	-	-	-	-	-	-	-
Córdoba	-	-	-	-	-	-	-	-
Granada	-	-	-	-	-	-	-	-
Huelva	-	-	-	-	-	-	-	-
Jaén	-	-	-	-	-	-	-	-
Málaga	-	4	-	4	-	13.000	-	52
Sevilla	-	9	-	9	-	15.500	-	140
ANDALUCÍA	-	13	-	13	-	14.731	-	192
ESPAÑA	1	363	-	364	4.000	24.486	-	8.893

SUPERFICIES Y PRODUCCIONES DE CULTIVOS

13.6.16.1. HORTALIZAS DE HOJA O TALLO-BORRAJA: Análisis provincial de superficie, rendimiento y producción, 2013

Provincias y Comunidades Autónomas	Superficie (hectáreas)			Rendimiento (kg/ha)			Producción (toneladas)	
	Secano	Regadío		Total	Secano	Regadío		
		Aire libre	Protegido			Aire libre		Protegido
NAVARRA	-	74	-	74	-	57.486	-	4.254
LA RIOJA	-	8	10	18	-	38.000	65.000	954
Huesca	-	-	-	-	-	-	-	-
Teruel	-	-	-	-	-	-	-	-
Zaragoza	-	6	24	30	-	45.000	60.000	1.710
ARAGÓN	-	6	24	30	-	45.000	60.000	1.710
Barcelona	-	3	-	3	-	12.400	-	37
Girona	-	-	-	-	-	-	-	-
Lleida	-	-	-	-	-	-	-	-
Tarragona	-	-	-	-	-	-	-	-
CATALUÑA	-	3	-	3	-	12.400	-	37
ESPAÑA	-	91	34	125	-	53.463	61.471	6.955

SUPERFICIES Y PRODUCCIONES DE CULTIVOS

13.6.17.1. HORTALIZAS DE HOJA O TALLO-BERZA: Análisis provincial de superficie, rendimiento y producción, 2013

Provincias y Comunidades Autónomas	Superficie (hectáreas)				Rendimiento (kg/ha)			Producción (toneladas)
	Secano	Regadío		Total	Secano	Regadío		
		Aire libre	Protegido			Aire libre	Protegido	
A Coruña	50	12	-	62	48.470	50.000	-	3.024
Lugo	65	16	-	81	47.500	50.000	-	3.888
Ourense	42	10	-	52	47.500	50.000	-	2.495
Pontevedra	37	9	-	46	49.500	50.000	-	2.282
GALICIA	194	47	-	241	48.131	50.000	-	11.689
P. DE ASTURIAS	114	-	-	114	15.000	-	-	1.710
CANTABRIA	7	-	-	7	22.000	-	-	154
Alava	7	23	-	30	17.000	29.750	-	803
Guipúzcoa	16	-	-	16	18.900	-	-	302
Vizcaya	19	6	-	25	20.000	28.700	-	552
PAÍS VASCO	42	29	-	71	19.081	29.533	-	1.657
Barcelona	-	-	-	-	-	-	-	-
Girona	2	18	-	20	10.450	26.304	-	494
Lleida	-	9	-	9	-	22.304	-	201
Tarragona	-	-	-	-	-	-	-	-
CATALUÑA	2	27	-	29	10.450	24.971	-	695
Ávila	-	-	-	-	-	-	-	-
Burgos	-	-	-	-	-	-	-	-
León	-	2	-	2	-	30.000	-	60
Palencia	-	-	-	-	-	-	-	-
Salamanca	-	52	-	52	-	25.000	-	1.300
Segovia	-	11	-	11	-	12.000	-	132
Soria	-	-	-	-	-	-	-	-
Valladolid	-	15	-	15	-	25.000	-	375
Zamora	-	-	-	-	-	-	-	-
CASTILLA Y LEÓN	-	80	-	80	-	23.338	-	1.867
Albacete	-	-	-	-	-	-	-	-
Ciudad Real	-	-	-	-	-	-	-	-
Cuenca	-	-	-	-	-	-	-	-
Guadalajara	-	-	-	-	-	-	-	-
Toledo	-	9	-	9	-	35.000	-	315
CASTILLA-LA MANCHA	-	9	-	9	-	35.000	-	315
Almería	-	5	-	5	-	14.000	-	70
Cádiz	-	-	-	-	-	-	-	-
Córdoba	-	9	-	9	-	20.000	-	180
Granada	12	2	-	14	3.200	8.000	-	54
Huelva	-	-	-	-	-	-	-	-
Jaén	-	6	-	6	-	10.000	-	60
Málaga	-	38	-	38	-	24.000	-	912
Sevilla	-	2	-	2	-	10.750	-	22
ANDALUCÍA	12	62	-	74	3.200	20.315	-	1.298
ESPAÑA	371	254	-	625	32.513	28.827	-	19.385

SUPERFICIES Y PRODUCCIONES DE CULTIVOS

13.6.18.1. HORTALIZAS DE HOJA O TALLO-APIO: Análisis provincial de superficie, rendimiento y producción, 2013

Provincias y Comunidades Autónomas	Superficie (hectáreas)				Rendimiento (kg/ha)			Producción (toneladas)
	Secano	Regadío		Total	Secano	Regadío		
		Aire libre	Protegido			Aire libre	Protegido	
CANTABRIA	3	-	-	3	4.000	-	-	12
NAVARRA	-	2	-	2	-	35.000	-	70
LA RIOJA	-	17	-	17	-	24.000	-	408
Barcelona	-	162	-	162	-	27.398	-	4.438
Girona	-	20	-	20	-	24.140	-	483
Lleida	-	2	-	2	-	25.245	-	50
Tarragona	-	132	-	132	-	20.000	-	2.640
CATALUÑA	-	316	-	316	-	24.088	-	7.611
BALEARES	-	36	-	36	-	17.460	-	629
Avila	-	-	-	-	-	-	-	-
Burgos	-	-	-	-	-	-	-	-
León	-	-	-	-	-	-	-	-
Palencia	-	-	-	-	-	-	-	-
Salamanca	-	-	-	-	-	-	-	-
Segovia	-	10	-	10	-	15.000	-	150
Soria	-	-	-	-	-	-	-	-
Valladolid	-	-	-	-	-	-	-	-
Zamora	-	-	-	-	-	-	-	-
CASTILLA Y LEÓN	-	10	-	10	-	15.000	-	150
MADRID	-	1	-	1	-	20.000	-	20
Albacete	-	-	-	-	-	-	-	-
Ciudad Real	-	-	-	-	-	-	-	-
Cuenca	-	-	-	-	-	-	-	-
Guadalajara	-	-	-	-	-	-	-	-
Toledo	-	2	-	2	-	25.000	-	50
CASTILLA-LA MANCHA	-	2	-	2	-	25.000	-	50
Alicante	-	244	-	244	-	75.000	-	18.300
Castellón	-	5	-	5	-	22.000	-	110
Valencia	-	13	-	13	-	26.000	-	338
C. VALENCIANA	-	262	-	262	-	71.557	-	18.748
R. DE MURCIA	-	707	-	707	-	60.000	-	42.420
Almería	-	50	-	50	-	22.400	-	1.120
Cádiz	-	8	-	8	-	26.125	-	209
Córdoba	-	-	-	-	-	-	-	-
Granada	-	43	-	43	-	44.093	-	1.896
Huelva	-	3	-	3	-	23.000	-	69
Jaén	-	1	-	1	-	18.750	-	19
Málaga	-	24	-	24	-	22.000	-	528
Sevilla	-	46	-	46	-	24.500	-	1.127
ANDALUCÍA	-	175	-	175	-	28.387	-	4.968
Las Palmas	-	4	-	4	-	38.000	-	152
S.C. de Tenerife	-	4	-	4	-	25.000	-	90
CANARIAS	-	8	-	8	-	31.500	-	242
ESPAÑA	3	1.536	-	1.539	4.000	49.040	-	75.328

SUPERFICIES Y PRODUCCIONES DE CULTIVOS

13.6.19.1. HORTALIZAS DE HOJA O TALLO-GRELO: Análisis provincial de superficie, rendimiento y producción, 2013

Provincias y Comunidades Autónomas	Superficie (hectáreas)				Rendimiento (kg/ha)			Producción (toneladas)
	Secano	Regadío		Total	Secano	Regadío		
		Aire libre	Protegido			Aire libre	Protegido	
A Coruña	3.161	78	–	3.239	10.670	10.670	–	34.560
Lugo	1.982	51	–	2.033	13.320	13.320	–	27.080
Ourense	1.127	13	–	1.140	7.340	7.340	–	8.368
Pontevedra	402	13	–	415	6.430	6.430	–	2.668
GALICIA	6.672	155	–	6.827	10.639	10.907	–	72.676
NAVARRA	–	26	–	26	–	15.000	–	390
Badajoz	–	10	–	10	–	14.000	–	140
Cáceres	–	–	–	–	–	–	–	–
EXTREMADURA	–	10	–	10	–	14.000	–	140
ESPAÑA	6.672	191	–	6.863	10.639	11.626	–	73.206

SUPERFICIES Y PRODUCCIONES DE CULTIVOS

13.6.20.1. HORTALIZAS DE FRUTO-SANDÍA: Serie histórica de superficie, rendimiento, producción, precio, valor

Años	Superficie (miles de hectáreas)	Rendimiento (qm/ha)	Producción (miles de toneladas)	Precio medio percibido por los agricultores (euros/100kg)	Valor (miles de euros)
2003	16,0	458	733,0	30,23	221.600
2004	17,2	474	816,2	17,58	143.489
2005	16,2	443	719,6	19,80	142.485
2006	16,2	452	730,9	21,59	157.802
2007	16,9	469	790,9	24,12	190.776
2008	15,7	461	723,2	37,08	268.149
2009	18,1	471	852,0	23,06	196.466
2010	18,6	420	782,4	40,14	314.067
2011	17,8	431	766,3	24,33	186.441
2012	18,9	460	871,3	20,40	177.750
2013	18,0	484	869,5	27,18	236.330

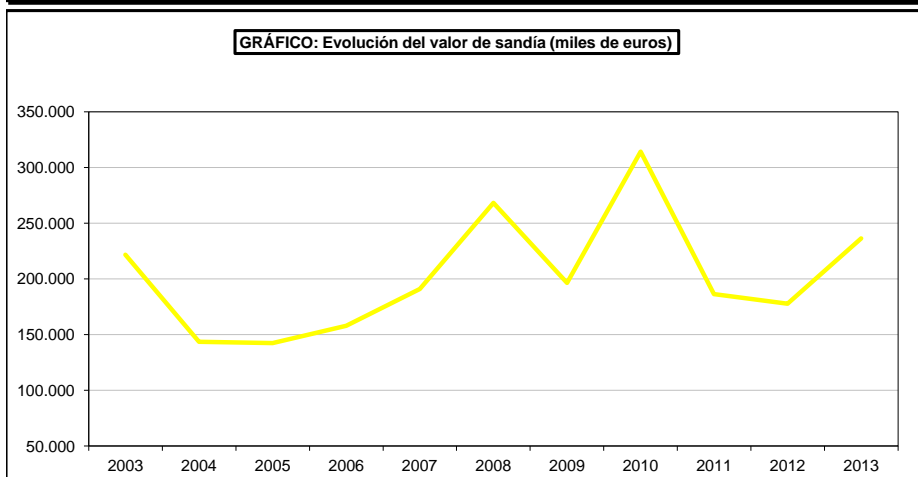
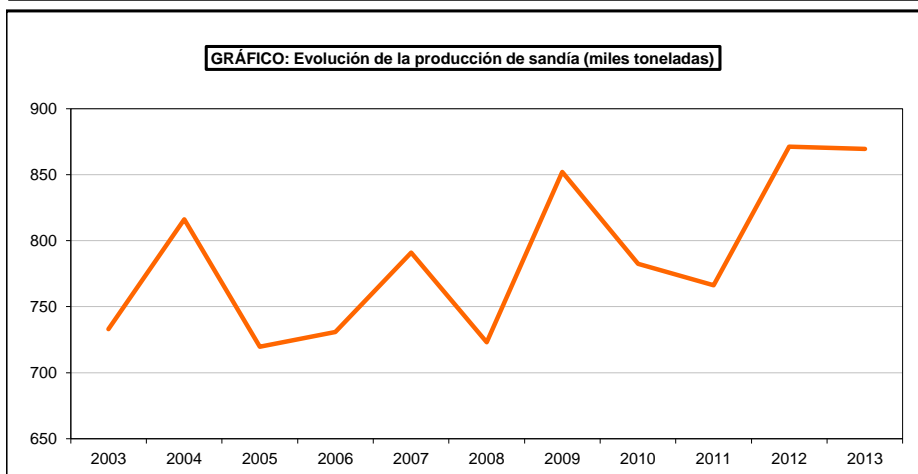
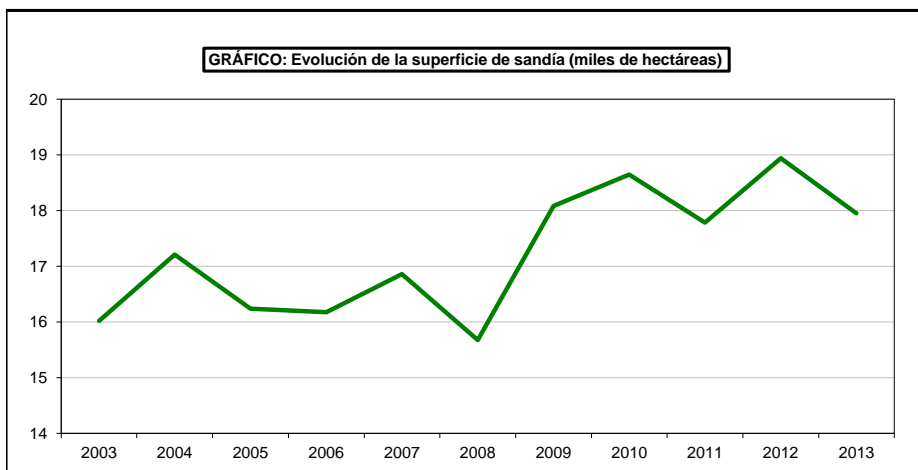

SUPERFICIES Y PRODUCCIONES DE CULTIVOS

13.6.20.2. HORTALIZAS DE FRUTO-SANDÍA: Análisis provincial de superficie, rendimiento y producción, 2013

Provincias y Comunidades Autónomas	Superficie (hectáreas)				Rendimiento (kg/ha)			Producción (toneladas)
	Secano	Regadío		Total	Secano	Regadío		
		Aire libre	Protegido			Aire libre	Protegido	
LA RIOJA	-	2	-	2	-	18.000	-	36
Huesca	-	-	-	-	-	-	-	-
Teruel	-	17	-	17	-	40.000	-	680
Zaragoza	-	2	-	2	-	45.000	-	90
ARAGÓN	-	19	-	19	-	40.526	-	770
Barcelona	5	22	-	27	7.983	33.053	-	767
Girona	-	12	-	12	-	25.767	-	309
Lleida	-	19	-	19	-	24.796	-	471
Tarragona	-	263	-	263	-	25.029	-	6.583
CATALUÑA	5	316	-	321	7.983	25.602	-	8.130
BALEARES	-	280	37	317	-	32.000	44.950	10.623
Avila	16	9	-	25	9.000	22.000	-	342
Burgos	-	-	-	-	-	-	-	-
León	-	5	-	5	-	38.000	-	190
Palencia	-	-	-	-	-	-	-	-
Salamanca	10	9	-	19	12.000	18.000	-	282
Segovia	-	20	-	20	-	30.000	-	600
Soria	-	-	-	-	-	-	-	-
Valladolid	-	1	-	1	-	61.000	-	61
Zamora	5	1	-	6	15.000	40.000	-	115
CASTILLA Y LEÓN	31	45	-	76	10.935	27.800	-	1.590
MADRID	2	32	-	34	4.500	35.000	-	1.129
Albacete	-	75	-	75	-	45.000	-	3.375
Ciudad Real	-	2.430	-	2.430	-	55.000	-	133.650
Cuenca	-	2	-	2	-	38.000	-	76
Guadalajara	-	-	-	-	-	-	-	-
Toledo	850	401	-	1.251	15.000	55.000	-	34.805
CASTILLA-LA MANCHA	850	2.908	-	3.758	15.000	54.730	-	171.906
Alicante	-	166	10	176	-	30.250	78.800	5.810
Castellón	125	408	-	533	4.750	18.700	-	8.223
Valencia	-	-	749	749	-	-	48.064	36.000
C. VALENCIANA	125	574	759	1.458	4.750	22.040	48.469	50.033
R. DE MURCIA	-	2.135	112	2.247	-	61.000	65.000	137.515
Badajoz	38	353	-	391	9.400	40.000	-	14.477
Cáceres	14	168	-	182	8.900	37.000	-	6.341
EXTREMADURA	52	521	-	573	9.265	39.033	-	20.818
Almería	-	1.441	4.959	6.400	-	51.746	57.396	359.192
Cádiz	-	201	-	201	-	13.358	-	2.685
Córdoba	54	484	6	544	9.500	30.000	50.000	15.333
Granada	-	150	281	431	-	37.140	60.000	22.431
Huelva	-	370	-	370	-	32.300	-	11.951
Jaén	2	87	-	89	16.000	22.000	-	1.946
Málaga	5	124	-	129	15.000	40.000	-	5.035
Sevilla	28	756	40	824	12.500	52.500	75.000	43.040
ANDALUCÍA	89	3.613	5.286	8.988	10.899	43.138	57.659	461.613
Las Palmas	29	40	52	121	15.000	30.408	45.000	3.979
S.C. de Tenerife	-	12	26	39	-	25.000	40.000	1.357
CANARIAS	29	52	78	160	15.000	29.160	43.333	5.336
ESPAÑA	1.183	10.497	6.272	17.953	13.202	47.631	56.425	869.499

SUPERFICIES Y PRODUCCIONES DE CULTIVOS

13.6.21.1. HORTALIZAS DE FRUTO-MELÓN: Serie histórica de superficie, rendimiento, producción, precio, valor

Años	Superficie (miles de hectáreas)	Rendimiento (qm/ha)	Producción (miles de toneladas)	Precio medio percibido por los agricultores (euros/100kg)	Valor (miles de euros)
2003	38,9	275	1.071,2	31,67	339.249,0
2004	37,6	285	1.071,2	29,74	318.561,2
2005	40,4	269	1.086,7	25,84	280.807,9
2006	40,3	270	1.087,9	31,01	337.363,1
2007	38,7	306	1.183,2	34,64	409.844,5
2008	33,4	312	1.042,4	42,06	438.449,8
2009	31,3	314	984,8	30,09	296.322,1
2010	30,6	303	926,7	37,02	343.061,7
2011	28,6	305	872,0	25,99	226.631,8
2012	28,1	314	882,9	27,35	241.464,7
2013	26,7	321	857,0	33,54	287.421,4

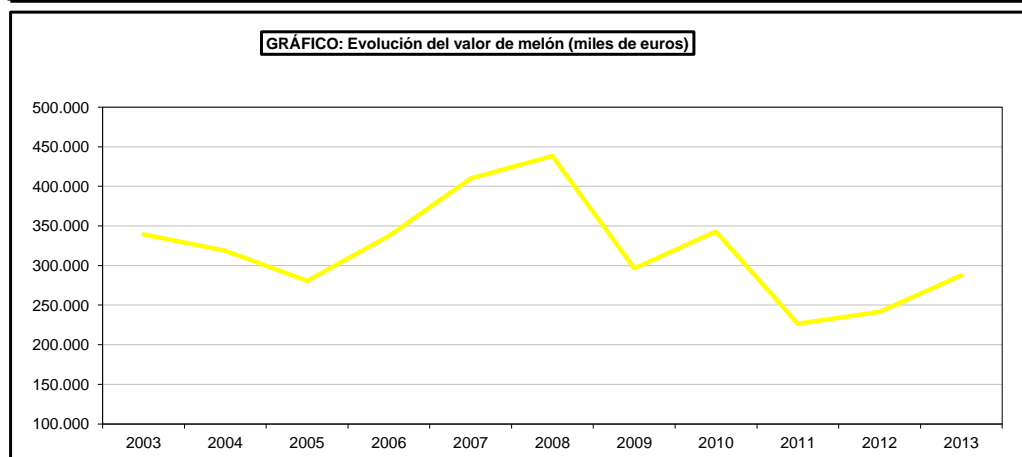
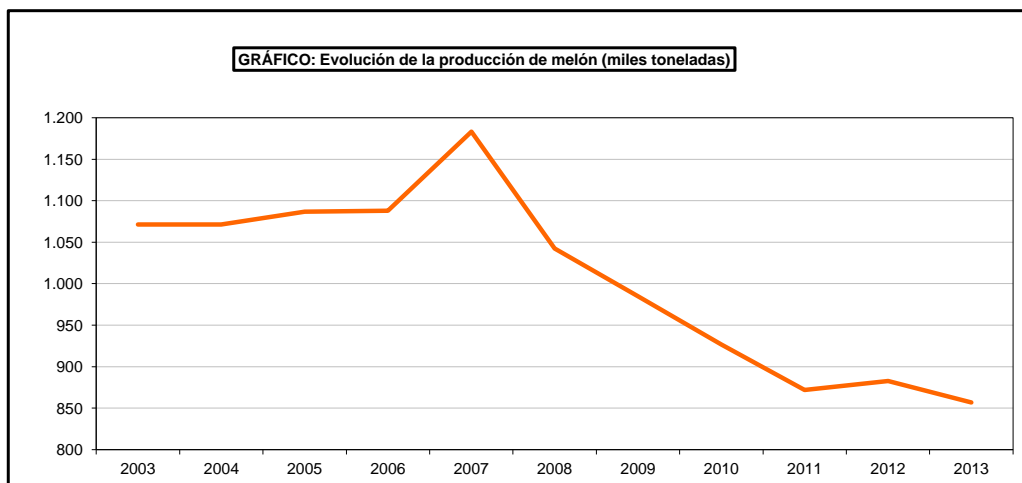
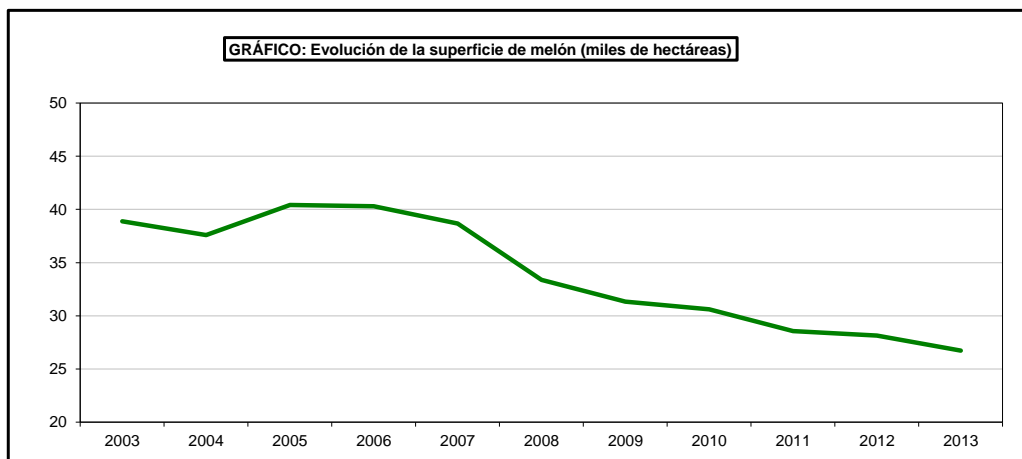

SUPERFICIES Y PRODUCCIONES DE CULTIVOS

13.6.21.2. HORTALIZAS DE FRUTO-MELÓN: Serie histórica de superficie y producción según clases

Años	Melón de piel lisa		Melón tendral		Melón cantalupo		Otros melones	
	Superficie (miles de hectáreas)	Producción (miles de toneladas)	Superficie (miles de hectáreas)	Producción (miles de toneladas)	Superficie (miles de hectáreas)	Producción (miles de toneladas)	Superficie (miles de hectáreas)	Producción (miles de toneladas)
2003	6,6	168,4	4,1	88,7	2,8	92,4	25,4	721,7
2004	6,5	147,3	4,0	89,4	2,6	91,3	24,5	743,1
2005	8,1	173,1	4,8	99,7	2,3	75,2	25,3	738,7
2006	7,0	168,6	4,6	97,8	2,5	84,1	26,2	737,3
2007	5,4	149,1	3,4	92,3	2,7	90,9	27,3	851,0
2008	4,3	121,6	3,2	84,9	2,0	72,3	23,9	763,6
2009	4,3	118,3	1,8	37,4	2,3	81,0	22,9	748,1
2010	3,9	108,9	1,5	29,0	2,3	55,6	23,4	737,0
2011	6,1	179,5	2,3	56,6	3,8	124,0	16,3	511,9
2012	6,3	191,9	1,7	49,2	4,3	136,3	15,9	505,5
2013	5,1	155,1	0,9	28,1	2,2	66,5	18,5	607,3

GRÁFICO: Evolución de la superficie de melón según tipo (miles de hectáreas)



GRÁFICO: Evolución de la producción de melón según tipo (miles de toneladas)



SUPERFICIES Y PRODUCCIONES DE CULTIVOS

13.6.21.3. HORTALIZAS DE FRUTO-MELÓN: Análisis provincial de superficie, rendimiento y producción, 2013

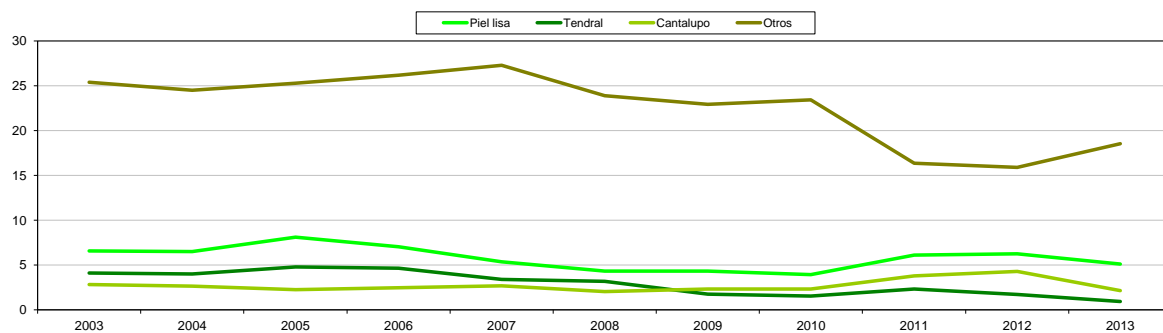
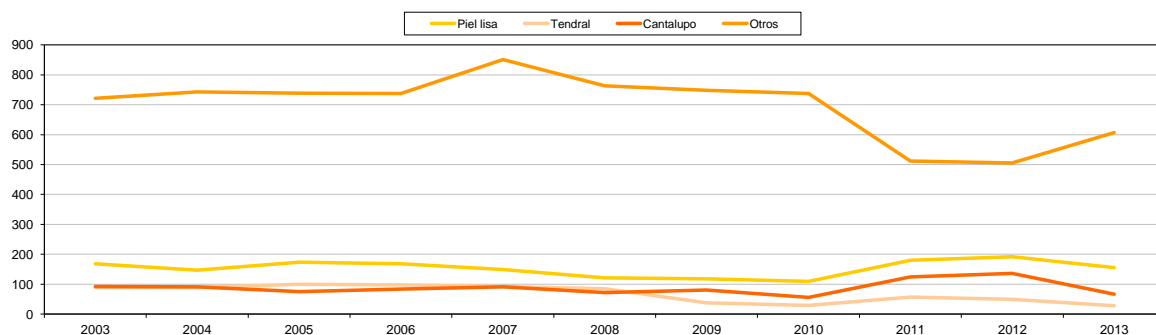
Provincias y Comunidades Autónomas	Superficie (hectáreas)				Rendimiento (kg/ha)			Producción (toneladas)
	Secano	Regadío		Total	Secano	Regadío		
		Aire libre	Protegido			Aire libre	Protegido	
NAVARRA	-	3	-	3	-	32.000	-	96
LA RIOJA	-	8	-	8	-	18.000	-	144
Huesca	-	3	-	3	11.288	30.000	-	90
Teruel	-	-	-	-	-	-	-	-
Zaragoza	-	-	-	-	-	-	-	-
ARAGÓN	-	3	-	3	-	30.000	-	90
Barcelona	58	37	-	95	9.966	19.784	-	1.310
Girona	-	20	-	20	-	22.052	-	441
Lleida	-	75	-	75	-	20.270	-	1.520
Tarragona	-	116	-	116	-	19.966	-	2.316
CATALUÑA	58	248	-	306	9.966	20.199	-	5.587
BALEARES	8	75	47	130	12.000	37.510	45.500	5.048
Avila	12	9	-	21	6.500	17.200	-	233
Burgos	-	-	-	-	-	-	-	-
León	-	-	-	-	-	-	-	-
Palencia	-	-	-	-	-	-	-	-
Salamanca	10	11	-	21	11.550	16.500	-	297
Segovia	1	37	-	38	22.600	30.200	-	1.140
Soria	-	-	-	-	-	-	-	-
Valladolid	-	16	-	16	-	23.000	-	368
Zamora	21	5	-	26	8.000	30.000	-	318
CASTILLA Y LEÓN	44	78	-	122	8.730	25.278	-	2.356
MADRID	246	99	-	345	3.750	25.000	-	3.398
Albacete	25	380	-	405	2.500	48.500	-	18.493
Ciudad Real	-	7.600	-	7.600	-	35.000	-	266.000
Cuenca	100	50	-	150	4.000	30.000	-	1.900
Guadalajara	-	-	-	-	-	-	-	-
Toledo	-	1.128	-	1.128	-	35.000	-	39.480
CASTILLA-LA MANCHA	125	9.158	-	9.283	3.700	35.533	-	325.873
Alicante	-	606	261	867	-	20.949	31.500	20.925
Castellón	50	478	12	540	5.000	20.016	26.667	10.138
Valencia	-	2	101	103	-	25.100	30.200	3.100
C. VALENCIANA	50	1.086	374	1.510	5.000	20.546	30.994	34.163
R. DE MURCIA	-	6.192	68	6.260	-	35.490	60.050	223.837
Badajoz	48	424	1.020	1.492	6.800	32.000	33.800	48.370
Cáceres	13	57	228	298	6.500	31.000	32.000	9.148
EXTREMADURA	61	481	1.248	1.790	6.736	31.881	33.471	57.518
Almería	-	989	3.211	4.200	-	32.475	31.932	134.652
Cádiz	-	236	-	236	-	20.468	-	4.830
Córdoba	91	388	5	484	9.000	24.000	42.000	10.341
Granada	2	283	63	348	15.000	28.201	49.365	11.121
Huelva	-	300	-	300	-	20.000	-	6.000
Jaén	18	87	-	105	12.000	20.000	-	1.956
Málaga	108	439	-	547	6.000	24.000	-	11.184
Sevilla	27	499	55	581	5.250	24.666	37.500	14.513
ANDALUCÍA	246	3.221	3.334	6.801	7.540	26.335	32.368	194.597
Las Palmas	20	61	47	128	10.000	21.475	34.681	3.140
S.C. de Tenerife	-	7	27	34	-	25.000	35.000	1.104
CANARIAS	20	68	74	162	10.000	21.838	34.797	4.244
ESPAÑA	858	20.720	5.145	26.723	6.013	32.902	33.057	856.951

SUPERFICIES Y PRODUCCIONES DE CULTIVOS

13.6.21.4 HORTALIZAS DE FRUTO-MELÓN: Análisis provincial de superficie y producción según clases, 2013

Provincias y Comunidades Autónomas	Melón de piel lisa		Melón tendral		Melón cantalupo		Otros melones	
	Superficie (hectáreas)	Producción (toneladas)	Superficie (hectáreas)	Producción (toneladas)	Superficie (hectáreas)	Producción (toneladas)	Superficie (hectáreas)	Producción (toneladas)
NAVARRA	-	-	-	-	-	-	3	96
LA RIOJA	-	-	8	144	-	-	-	-
Huesca	-	-	-	-	-	-	3	90
Teruel	-	-	-	-	-	-	-	-
Zaragoza	-	-	-	-	-	-	-	-
ARAGÓN	-	-	-	-	-	-	3	90
Barcelona	-	-	-	-	-	-	95	1.310
Girona	12	287	4	71	1	18	3	65
Lleida	64	1.292	6	122	2	30	3	76
Tarragona	99	1.969	9	185	8	162	-	-
CATALUÑA	175	3.548	19	378	11	210	101	1.451
BALEARES	34	1.312	70	2.726	-	-	26	1.010
Ávila	-	-	-	-	-	-	21	233
Burgos	-	-	-	-	-	-	-	-
León	-	-	-	-	-	-	-	-
Palencia	-	-	-	-	-	-	-	-
Salamanca	7	101	3	45	-	-	11	151
Segovia	18	536	-	-	-	-	20	604
Soñía	-	-	-	-	-	-	-	-
Valladolid	14	322	2	46	-	-	-	-
Zamora	-	-	-	-	-	-	26	318
CASTILLA Y LEÓN	39	959	5	91	-	-	78	1.306
MADRID	230	2.265	115	1.133	-	-	-	-
Albacete	100	3.843	150	5.550	70	4.600	85	4.500
Ciudad Real	-	-	-	-	-	-	7.600	266.000
Cuenca	150	1.900	-	-	-	-	-	-
Guadalajara	-	-	-	-	-	-	-	-
Toledo	56	1.975	113	3.950	34	1.180	925	32.375
CASTILLA-LA MANCHA	306	7.718	263	9.500	104	5.780	8.610	302.875
Alicante	199	3.552	104	2.086	391	11.472	173	3.815
Castellón	27	495	46	780	11	211	456	8.652
Valencia	103	3.100	-	-	-	-	-	-
C. VALENCIANA	329	7.147	150	2.866	402	11.683	629	12.467
R. DE MURCIA	2.907	105.524	176	6.741	932	31.874	2.245	79.698
Badajoz	-	-	-	-	-	-	1.492	48.370
Cáceres	-	-	-	-	-	-	298	9.148
EXTREMADURA	-	-	-	-	-	-	1.790	57.518
Almería	-	-	-	-	-	-	4.200	134.652
Cádiz	70	1.433	-	-	60	1.228	106	2.169
Córdoba	242	5.170	48	1.034	145	3.103	49	1.034
Granada	211	6.452	60	2.960	11	384	66	1.325
Huelva	25	500	25	500	-	-	250	5.000
Jaén	105	1.956	-	-	-	-	-	-
Málaga	-	-	-	-	312	7.488	235	3.696
Sevilla	375	9.257	-	-	175	4.703	31	553
ANDALUCÍA	1.028	24.768	133	4.494	703	16.906	4.937	148.429
Las Palmas	61	1.880	-	-	-	-	67	1.260
S.C. de Tenerife	-	-	-	-	-	-	34	1.104
CANARIAS	61	1.880	-	-	-	-	101	2.364
ESPAÑA	5.109	155.121	939	28.073	2.152	66.453	18.523	607.304

SUPERFICIES Y PRODUCCIONES DE CULTIVOS

13.6.22.1. HORTALIZAS DE FRUTO-CALABAZA: Análisis provincial de superficie, rendimiento y producción, 2013

Provincias y Comunidades Autónomas	Superficie (hectáreas)				Rendimiento (kg/ha)			Producción (toneladas)
	Secano	Regadío		Total	Secano	Regadío		
		Aire libre	Protegido			Aire libre	Protegido	
P. DE ASTURIAS	10	-	-	10	20.000	-	-	200
CANTABRIA	4	-	-	4	5.250	-	-	21
Alava	-	1	-	1	-	25.000	-	25
Guipúzcoa	4	3	-	7	12.500	20.000	-	110
Vizcaya	8	-	-	8	10.400	-	-	83
PAÍS VASCO	12	4	-	16	11.100	21.250	-	218
NAVARRA	-	10	-	10	-	46.500	-	465
LA RIOJA	-	5	-	5	-	25.000	-	125
Barcelona	3	16	-	19	16.488	30.970	-	545
Girona	-	3	-	3	-	28.140	-	84
Lleida	-	15	-	15	-	28.000	-	420
Tarragona	-	10	-	10	-	31.400	-	314
CATALUÑA	3	44	-	47	16.488	29.862	-	1.363
BALEARES	-	57	-	57	-	17.880	-	1.019
Avila	-	3	-	3	-	24.500	-	74
Burgos	-	-	-	-	-	-	-	-
León	-	7	-	7	-	35.000	-	245
Palencia	-	-	-	-	-	-	-	-
Salamanca	-	10	-	10	-	26.000	-	260
Segovia	-	25	-	25	-	25.000	-	625
Soria	-	-	-	-	-	-	-	-
Valladolid	-	162	-	162	-	25.000	-	4.050
Zamora	19	10	-	29	18.150	28.000	-	625
CASTILLA Y LEÓN	19	217	-	236	18.150	25.500	-	5.879
MADRID	-	20	-	20	-	20.000	-	400
Albacete	-	45	-	45	-	22.000	-	990
Ciudad Real	-	35	-	35	-	20.000	-	700
Cuenca	-	3	-	3	-	20.000	-	60
Guadalajara	-	-	-	-	-	-	-	-
Toledo	-	35	-	35	-	45.000	-	1.575
CASTILLA-LA MANCHA	-	118	-	118	-	28.178	-	3.325
Alicante	-	234	-	234	-	33.000	-	7.722
Castellón	30	57	-	87	7.000	24.000	-	1.578
Valencia	-	416	-	416	-	16.000	-	6.656
C. VALENCIANA	30	707	-	737	7.000	22.272	-	15.956
R. DE MURCIA	-	40	-	40	-	23.000	-	920
Badajoz	-	35	-	35	-	30.840	-	1.079
Cáceres	-	8	-	8	-	29.300	-	234
EXTREMADURA	-	43	-	43	-	30.553	-	1.313
Almería	-	20	7	27	-	11.000	32.500	448
Cádiz	-	20	-	20	-	16.000	-	320
Córdoba	1	6	-	7	8.000	30.000	-	188
Granada	-	30	-	30	-	32.067	-	962
Huelva	-	20	-	20	-	15.000	-	300
Jaén	-	3	-	3	-	27.000	-	81
Málaga	1	27	-	28	20.000	34.000	-	938
Sevilla	2	80	-	82	12.500	35.000	-	2.825
ANDALUCÍA	4	206	7	217	13.250	28.063	32.500	6.062
Las Palmas	39	210	12	261	20.000	40.214	65.000	10.005
S.C. de Tenerife	8	212	5	225	12.000	25.000	35.000	5.572
CANARIAS	47	422	17	486	18.638	32.571	56.176	15.577
ESPAÑA	129	1.893	24	2.046	14.632	26.293	49.271	52.843

SUPERFICIES Y PRODUCCIONES DE CULTIVOS

13.6.23.1. HORTALIZAS DE FRUTO-PEPINO: Serie histórica de superficie, rendimiento, producción, precio, valor

Años	Superficie (miles de hectáreas)	Rendimiento (qm/ha)	Producción (miles de toneladas)	Precio medio percibido por los agricultores (euros/100kg)	Valor (miles de euros)
2003	6,9	836	573,1	51,31	294.062
2004	7,1	767	546,6	35,62	194.692
2005	7,5	635	474,9	50,00	237.474
2006	8,0	796	634,9	41,96	266.389
2007	7,3	765	558,8	48,56	271.362
2008	8,3	809	670,2	44,41	297.619
2009	8,0	702	563,6	42,39	238.896
2010	8,1	816	665,0	48,43	322.047
2011	8,2	876	719,2	37,15	267.190
2012	8,8	850	748,5	39,94	298.951
2013	8,9	847	753,9	48,85	368.300

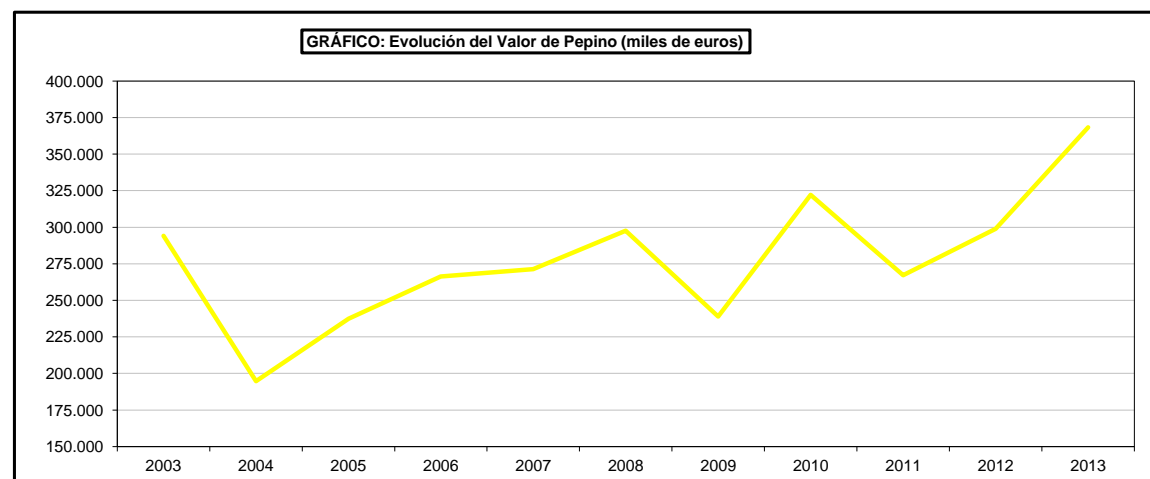
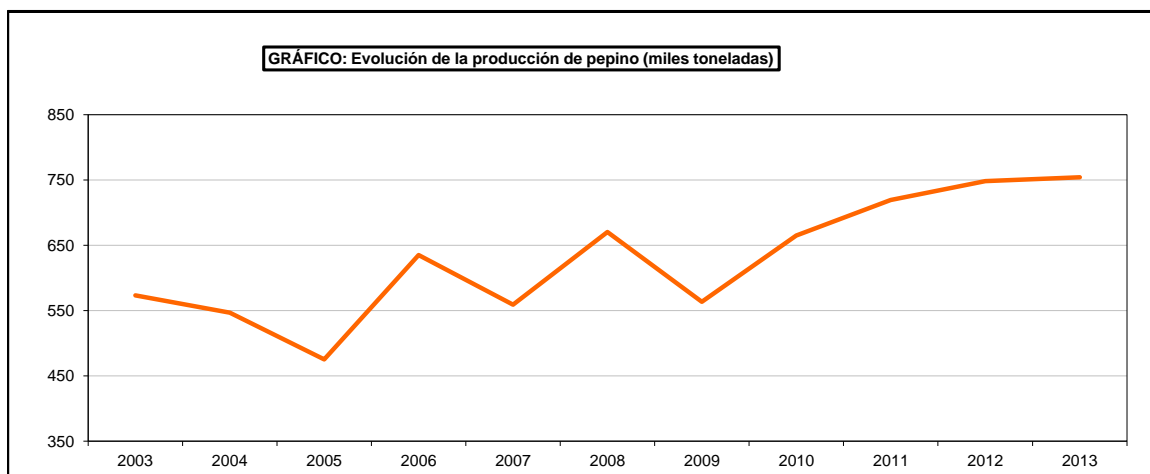
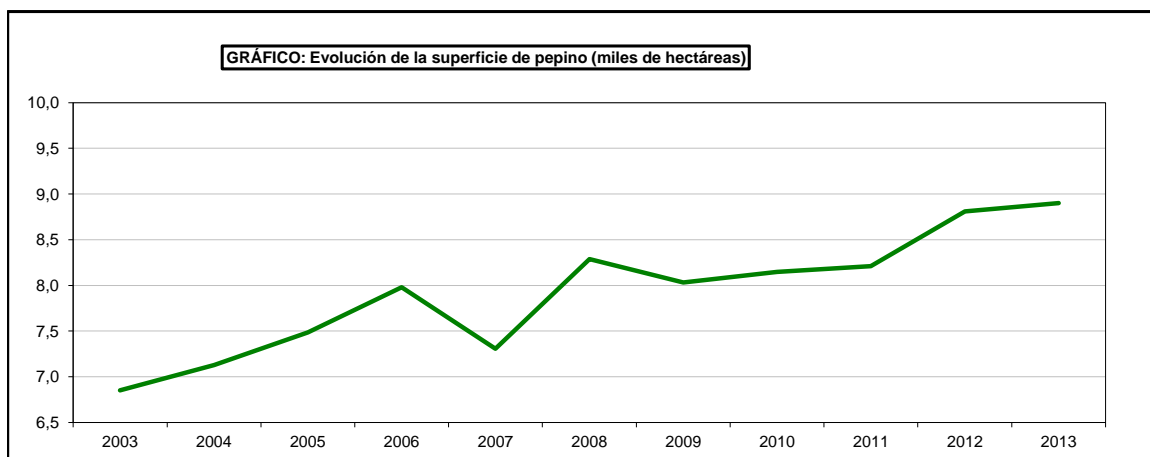

SUPERFICIES Y PRODUCCIONES DE CULTIVOS

13.6.23.2. HORTALIZAS DE FRUTO-PEPINO: Análisis provincial de superficie, rendimiento y producción, 2013

Provincias y Comunidades Autónomas	Superficie (hectáreas)				Rendimiento (kg/ha)			Producción (toneladas)
	Secano	Regadío		Total	Secano	Regadío		
		Aire libre	Protegido			Aire libre	Protegido	
A Coruña	-	1	-	1	-	60.000	-	60
Lugo	-	-	-	-	-	-	-	-
Ourense	-	-	-	-	-	-	-	-
Pontevedra	-	-	-	-	-	-	-	-
GALICIA	-	1	-	1	-	60.000	-	60
P. DE ASTURIAS	-	-	-	-	-	-	-	-
CANTABRIA	2	-	-	2	6.000	-	-	12
Alava	-	3	-	3	-	21.500	-	65
Guipúzcoa	2	1	-	3	13.000	24.000	-	50
Vizcaya	1	3	2	6	12.000	19.500	54.000	179
PAÍS VASCO	3	7	2	12	12.667	21.000	54.000	294
NAVARRA	-	-	20	20	-	-	75.000	1.500
LA RIOJA	-	14	3	17	-	25.000	70.000	560
Huesca	-	-	-	-	-	-	-	-
Teruel	-	-	-	-	-	-	-	-
Zaragoza	-	-	1	1	-	-	50.000	50
ARAGÓN	-	-	1	1	-	-	50.000	50
Barcelona	-	18	59	77	-	32.001	120.897	7.709
Girona	-	18	-	18	-	30.156	-	543
Lleida	-	17	-	17	-	28.494	-	484
Tarragona	-	60	2	62	-	30.000	90.000	1.980
CATALUÑA	-	113	61	174	-	30.117	119.884	10.716
BALEARES	-	66	-	66	-	19.860	-	1.311
Ávila	-	4	-	4	-	17.220	-	69
Burgos	-	-	-	-	-	-	-	-
León	-	-	-	-	-	-	-	-
Palencia	-	-	-	-	-	-	-	-
Salamanca	-	-	-	-	-	-	-	-
Segovia	-	8	-	8	-	15.000	-	120
Soria	-	-	-	-	-	-	-	-
Valladolid	-	11	-	11	-	33.000	-	363
Zamora	-	3	-	3	-	35.000	-	105
CASTILLA Y LEÓN	-	26	-	26	-	25.265	-	657
MADRID	-	-	60	60	-	-	200.000	12.000
Albacete	-	12	-	12	-	28.000	-	336
Ciudad Real	-	10	-	10	-	20.500	-	205
Cuenca	-	-	-	-	-	-	-	-
Guadalajara	-	-	-	-	-	-	-	-
Toledo	-	50	-	50	-	22.000	-	1.100
CASTILLA-LA MANCHA	-	72	-	72	-	22.792	-	1.641
Alicante	-	22	41	63	-	30.000	50.000	2.710
Castellón	-	65	5	70	-	19.000	29.000	1.380
Valencia	-	6	10	16	-	47.500	82.000	1.105
C. VALENCIANA	-	93	56	149	-	23.441	53.839	5.195
R. DE MURCIA	-	53	115	168	-	27.500	66.000	9.048
Badajoz	-	-	20	20	-	-	270.000	5.400
Cáceres	-	-	-	-	-	-	-	-
EXTREMADURA	-	-	20	20	-	-	270.000	5.400
Almería	-	-	4.920	4.920	-	-	83.575	411.189
Cádiz	-	74	16	90	-	34.797	65.625	3.625
Córdoba	1	56	-	57	9.000	30.000	-	1.689
Granada	-	33	2.540	2.573	-	34.333	94.788	241.895
Huelva	-	5	-	5	-	24.000	-	120
Jaén	-	72	-	72	-	23.000	-	1.656
Málaga	-	85	64	149	-	47.000	76.000	8.859
Sevilla	-	15	4	19	-	35.000	70.000	805
ANDALUCÍA	1	340	7.544	7.885	9.000	34.365	87.241	669.838
Las Palmas	-	1	196	197	-	25.000	164.655	32.297
S.C. de Tenerife	-	4	29	32	-	25.000	114.526	3.362
CANARIAS	-	5	225	229	-	25.000	158.194	35.659
ESPAÑA	6	790	8.107	8.902	9.833	29.133	90.160	753.941

SUPERFICIES Y PRODUCCIONES DE CULTIVOS

13.6.24.1. HORTALIZAS DE FRUTO-CALABACÍN: Serie histórica de superficie, rendimiento, producción, precio, valor

Años	Superficie (miles de hectáreas)	Rendimiento (qm/ha)	Producción (miles de toneladas)	Precio medio percibido por los agricultores (euros/100kg)	Valor (miles de euros)
2003	6,3	478	303,5	55,03	166.990
2004	6,5	465	303,5	37,12	112.675
2005	6,8	437	299,0	49,29	147.358
2006	7,1	469	334,0	45,93	153.426
2007	6,7	471	316,7	43,33	137.237
2008	7,2	480	347,0	51,27	177.886
2009	7,4	490	362,8	42,87	155.521
2010	7,6	481	366,5	54,89	201.171
2011	8,1	495	403,4	29,33	118.311
2012	8,9	524	465,0	44,52	207.035
2013	9,6	511	489,3	51,91	253.994

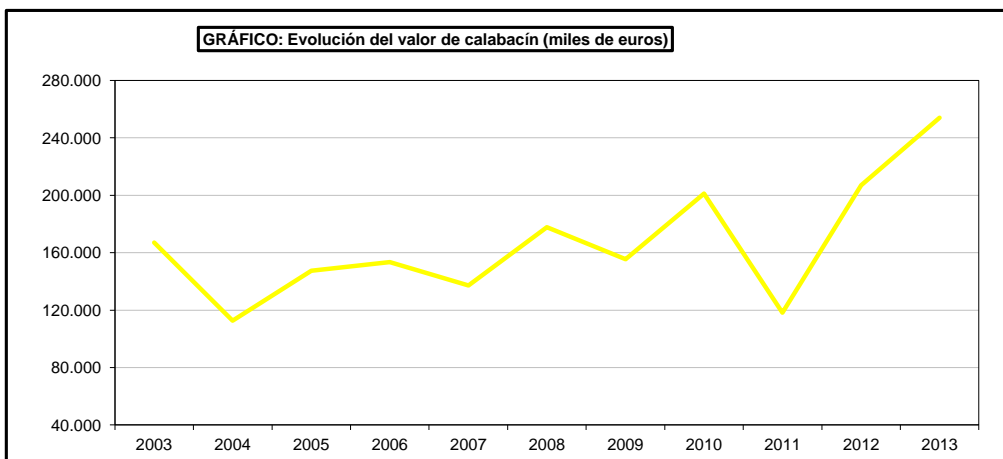
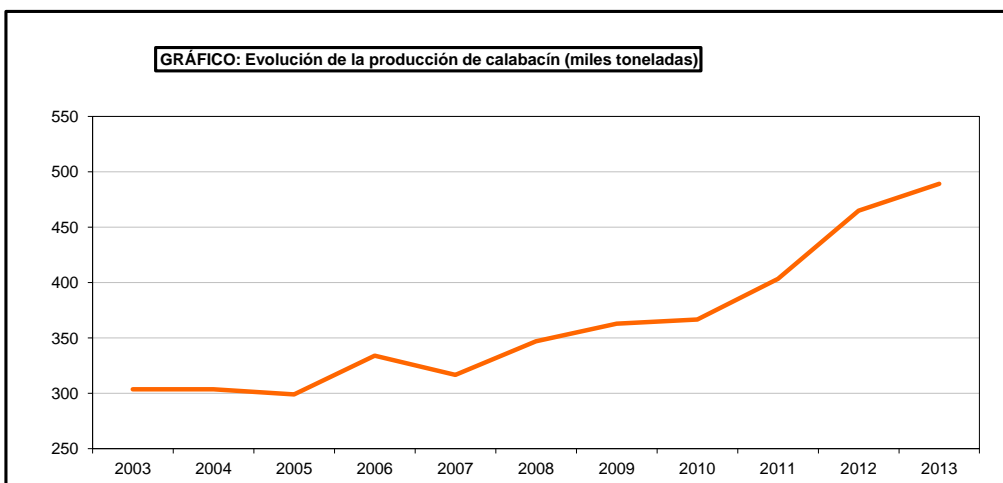
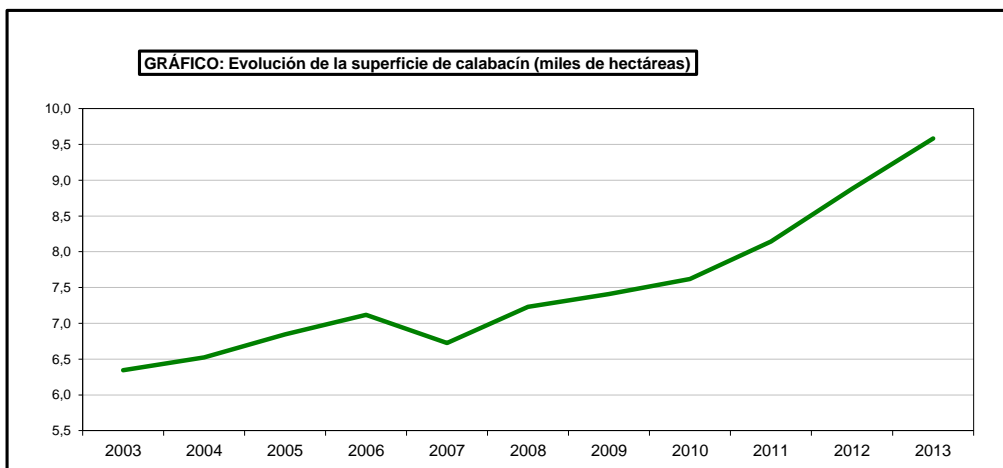

SUPERFICIES Y PRODUCCIONES DE CULTIVOS

13.6.24.2. HORTALIZAS DE FRUTO-CALABACÍN: Análisis provincial de superficie, rendimiento y producción, 2013

Provincias y Comunidades Autónomas	Superficie (hectáreas)				Rendimiento (kg/ha)			Producción (toneladas)
	Secano	Regadío		Total	Secano	Regadío		
		Aire libre	Protegido			Aire libre	Protegido	
A Coruña	-	21	-	21	-	77.720	-	1.632
Lugo	-	19	-	19	-	50.000	-	950
Ourense	-	23	-	23	-	50.000	-	1.150
Pontevedra	-	33	-	33	-	45.000	-	1.485
GALICIA	-	96	-	96	-	54.345	-	5.217
P. DE ASTURIAS	6	-	-	6	20.000	-	-	120
CANTABRIA	-	-	-	-	-	-	-	-
Alava	-	3	-	3	-	30.000	-	90
Guipúzcoa	4	2	-	6	12.000	23.000	-	94
Vizcaya	13	6	2	21	11.500	25.000	50.000	400
PAÍS VASCO	17	11	2	30	11.618	26.000	50.000	584
NAVARRA	-	94	-	94	-	63.787	-	5.996
LA RIOJA	-	17	3	20	-	41.000	71.000	910
Huesca	-	-	-	-	-	-	-	-
Teruel	-	8	-	8	-	15.000	-	120
Zaragoza	-	29	2	31	-	45.000	50.000	1.405
ARAGÓN	-	37	2	39	-	38.514	50.000	1.525
Barcelona	-	98	12	110	-	42.494	61.467	4.902
Girona	-	50	2	52	-	28.140	29.360	1.465
Lleida	-	10	-	10	-	26.900	-	269
Tarragona	-	192	5	197	-	29.981	40.130	5.957
CATALUÑA	-	350	19	369	-	33.134	52.472	12.593
BALEARES	-	130	15	145	-	16.000	28.700	2.511
Ávila	-	2	-	2	-	19.500	-	39
Burgos	-	-	-	-	-	-	-	-
León	-	-	-	-	-	-	-	-
Palencia	-	-	-	-	-	-	-	-
Salamanca	-	-	-	-	-	-	-	-
Segovia	-	24	-	24	-	25.000	-	600
Soria	-	6	-	6	-	25.000	-	150
Valladolid	-	60	-	60	-	23.000	-	1.380
Zamora	-	-	-	-	-	-	-	-
CASTILLA Y LEÓN	-	92	-	92	-	23.576	-	2.169
MADRID	-	30	-	30	-	30.000	90.000	900
Albacete	-	-	-	-	-	-	-	-
Ciudad Real	-	28	-	28	-	21.964	-	615
Cuenca	-	-	-	-	-	-	-	-
Guadalajara	-	-	-	-	-	-	-	-
Toledo	-	150	-	150	-	30.000	-	4.500
CASTILLA-LA MANCHA	-	178	-	178	-	28.736	-	5.115
Alicante	-	40	28	68	-	39.680	66.900	3.460
Castellón	-	79	6	85	-	21.000	32.000	1.851
Valencia	-	2	53	55	-	15.600	19.200	1.049
C. VALENCIANA	-	121	87	208	-	27.086	35.434	6.360
R. DE MURCIA	-	332	70	402	-	24.000	36.500	10.523
Badajoz	-	119	-	119	-	41.600	-	4.950
Cáceres	-	16	-	16	-	35.000	-	560
EXTREMADURA	-	135	-	135	-	40.818	-	5.510
Almería	-	90	6.358	6.448	-	37.578	58.398	374.676
Cádiz	-	186	24	210	-	41.129	58.333	9.050
Córdoba	26	112	-	138	8.000	36.000	-	4.240
Granada	-	202	81	283	-	25.569	59.012	9.945
Huelva	-	19	-	19	-	29.500	-	561
Jaén	-	40	-	40	-	22.500	-	900
Málaga	-	-	175	175	-	-	63.000	11.025
Sevilla	-	20	23	43	-	35.000	60.000	2.080
ANDALUCÍA	26	669	6.661	7.356	8.000	33.467	58.532	412.477
Las Palmas	1	111	67	178	5.000	38.869	62.594	8.463
S.C. de Tenerife	1	123	80	204	21.000	35.000	50.000	8.324
CANARIAS	2	234	147	382	13.000	36.835	55.740	16.787
ESPAÑA	51	2.526	7.006	9.582	10.814	32.956	57.886	489.297

SUPERFICIES Y PRODUCCIONES DE CULTIVOS

13.6.25.1. HORTALIZAS DE FRUTO-PEPINILLO: Análisis provincial de superficie, rendimiento y producción, 2013

Provincias y Comunidades Autónomas	Superficie (hectáreas)			Rendimiento (kg/ha)				Producción (toneladas)
	Secano	Regadío		Total	Secano	Regadío		
		Aire libre	Protegido			Aire libre	Protegido	
Alicante	-	1	-	1	-	15.000	-	15
Castellón	-	-	-	-	-	-	-	-
Valencia	-	-	-	-	-	-	-	-
C. VALENCIANA	-	1	-	1	-	15.000	-	15
Almería	-	-	-	-	-	-	-	-
Cádiz	-	-	-	-	-	-	-	-
Córdoba	-	21	-	21	-	12.000	-	252
Granada	-	-	-	-	-	-	-	-
Huelva	-	-	-	-	-	-	-	-
Jaén	-	2	-	2	-	11.000	-	22
Málaga	-	12	-	12	-	11.000	-	132
Sevilla	-	5	-	5	-	9.500	-	48
ANDALUCÍA	-	40	-	40	-	11.338	-	454
ESPAÑA	-	41	-	41	-	11.427	-	469

SUPERFICIES Y PRODUCCIONES DE CULTIVOS

13.6.26.1. HORTALIZAS DE FRUTO-BERENJENA: Serie histórica de superficie, rendimiento, producción, precio, valor

Años	Superficie (miles de hectáreas)	Rendimiento (qm/ha)	Producción (miles de toneladas)	Precio medio percibido por los agricultores (euros/100kg)	Valor (miles de euros)
2003	3,9	453	175,6	53,89	94.646
2004	3,9	451	175,5	51,31	90.066
2005	3,7	441	163,8	71,34	116.843
2006	3,4	489	168,0	53,92	90.581
2007	3,6	497	179,8	55,32	99.480
2008	3,6	553	198,8	64,82	128.841
2009	3,7	553	207,3	49,84	103.303
2010	3,4	553	190,2	60,43	114.935
2011	3,7	588	215,8	52,44	113.149
2012	3,9	632	246,1	44,80	110.272
2013	3,7	563	206,3	61,29	126.461

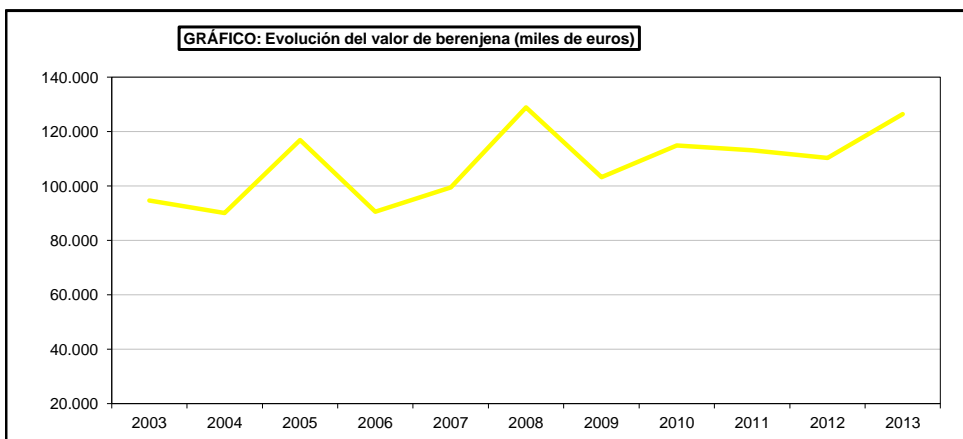
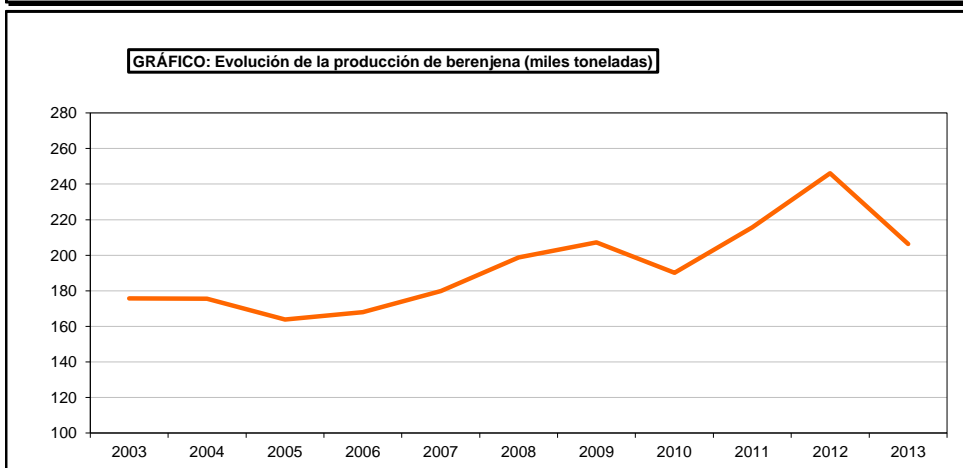
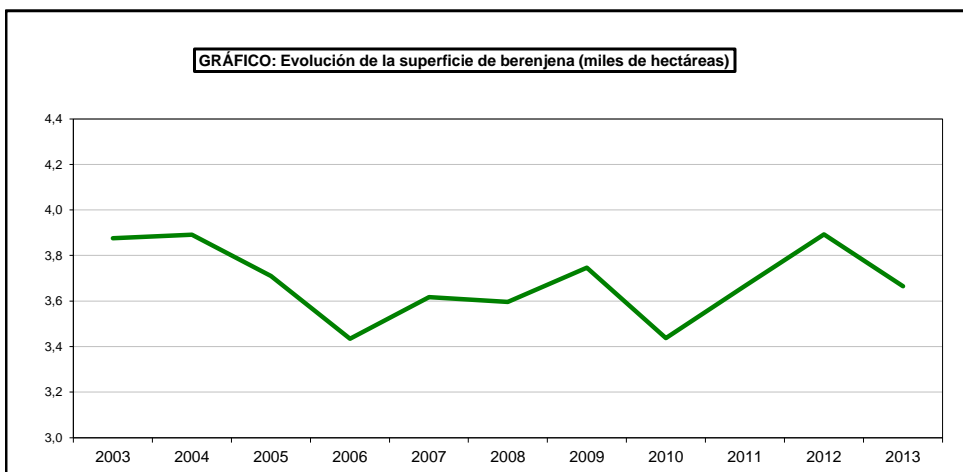

SUPERFICIES Y PRODUCCIONES DE CULTIVOS

13.6.26.2. HORTALIZAS DE FRUTO-BERENJENA: Análisis provincial de superficie, rendimiento y producción, 2013

Provincias y Comunidades Autónomas	Superficie (hectáreas)				Rendimiento (kg/ha)			Producción (toneladas)
	Secano	Regadío		Total	Secano	Regadío		
		Aire libre	Protegido			Aire libre	Protegido	
A Coruña	-	1	-	1	-	76.840	-	77
Lugo	-	1	-	1	-	68.860	-	69
Ourense	-	-	-	-	-	-	-	-
Pontevedra	-	-	-	-	-	-	-	-
GALICIA	-	2	-	2	-	72.850	-	146
CANTABRIA	1	-	-	1	7.000	-	-	7
NAVARRA	-	89	-	89	-	47.003	-	4.183
LA RIOJA	-	8	-	8	-	37.000	-	296
Huesca	-	-	-	-	-	-	-	-
Teruel	-	-	-	-	-	-	-	-
Zaragoza	-	13	1	14	-	38.000	65.000	559
ARAGÓN	-	13	1	14	-	38.000	65.000	559
Barcelona	-	60	13	73	-	22.701	56.481	2.096
Girona	-	37	1	38	-	26.176	28.500	997
Lleida	-	51	-	51	-	23.766	-	1.212
Tarragona	-	83	2	85	-	24.106	53.604	2.108
CATALUÑA	-	231	16	247	-	23.998	54.373	6.413
BALEARES	-	29	7	36	-	20.300	34.300	829
Ávila	-	2	-	2	-	12.530	-	25
Burgos	-	-	-	-	-	-	-	-
León	-	-	-	-	-	-	-	-
Palencia	-	-	-	-	-	-	-	-
Salamanca	-	-	-	-	-	-	-	-
Segovia	-	12	-	12	-	15.000	-	180
Soria	-	-	-	-	-	-	-	-
Valladolid	-	-	-	-	-	-	-	-
Zamora	-	-	-	-	-	-	-	-
CASTILLA Y LEÓN	-	14	-	14	-	14.647	-	205
MADRID	-	1	-	1	-	30.000	-	30
Albacete	-	27	-	27	-	25.000	-	675
Ciudad Real	-	50	-	50	-	30.000	-	1.500
Cuenca	-	-	-	-	-	-	-	-
Guadalajara	-	-	-	-	-	-	-	-
Toledo	-	5	-	5	-	19.500	-	98
CASTILLA-LA MANCHA	-	82	-	82	-	27.713	-	2.273
Alicante	-	36	40	76	-	30.000	60.000	3.480
Castellón	-	64	5	69	-	18.250	30.000	1.318
Valencia	-	15	48	63	-	30.000	55.000	3.090
C. VALENCIANA	-	115	93	208	-	23.461	55.806	7.888
R. DE MURCIA	-	47	7	54	-	33.000	71.500	2.052
Badajoz	-	67	-	67	-	72.000	-	4.824
Cáceres	-	-	-	-	-	-	-	-
EXTREMADURA	-	67	-	67	-	72.000	-	4.824
Almería	-	-	2.006	2.006	-	-	72.768	145.972
Cádiz	-	361	19	380	-	31.025	38.158	11.925
Córdoba	1	67	-	68	9.500	27.500	-	1.852
Granada	-	31	46	77	-	31.774	47.609	3.175
Huelva	-	5	-	5	-	29.000	-	145
Jaén	-	64	-	64	-	27.500	-	1.760
Málaga	-	42	111	153	-	22.000	65.000	8.139
Sevilla	-	23	5	28	-	32.500	52.500	1.010
ANDALUCÍA	1	593	2.187	2.781	9.500	29.686	71.498	173.978
Las Palmas	1	17	22	40	8.000	23.235	49.545	1.493
S.C. de Tenerife	-	7	13	21	-	30.000	70.000	1.157
CANARIAS	1	24	35	61	8.000	25.208	57.143	2.650
ESPAÑA	3	1.315	2.346	3.665	8.167	31.210	70.431	206.333

SUPERFICIES Y PRODUCCIONES DE CULTIVOS

13.6.27.1. HORTALIZAS DE FRUTO-TOMATE: Serie histórica de superficie, rendimiento, producción, precio, valor

Años	Superficie (miles de hectáreas)	Rendimiento (qm/ha)	Producción (miles de toneladas)	Precio medio percibido por los agricultores (euros/100kg)	Valor (miles de euros)
2003	63,0	627	3.947,3	49,09	1.937.743
2004	69,9	627	4.383,2	41,21	1.806.318
2005	72,3	665	4.810,3	52,19	2.510.496
2006	56,7	670	3.800,6	37,24	1.415.326
2007	53,3	766	4.081,5	39,76	1.622.795
2008	54,9	738	4.049,8	37,25	1.508.533
2009	63,8	752	4.798,1	32,44	1.556.488
2010	59,3	728	4.312,7	37,78	1.629.341
2011	51,2	755	3.864,1	27,69	1.069.975
2012	48,6	832	4.046,4	30,04	1.215.542
2013	46,6	809	3.772,8	29,96	1.130.345

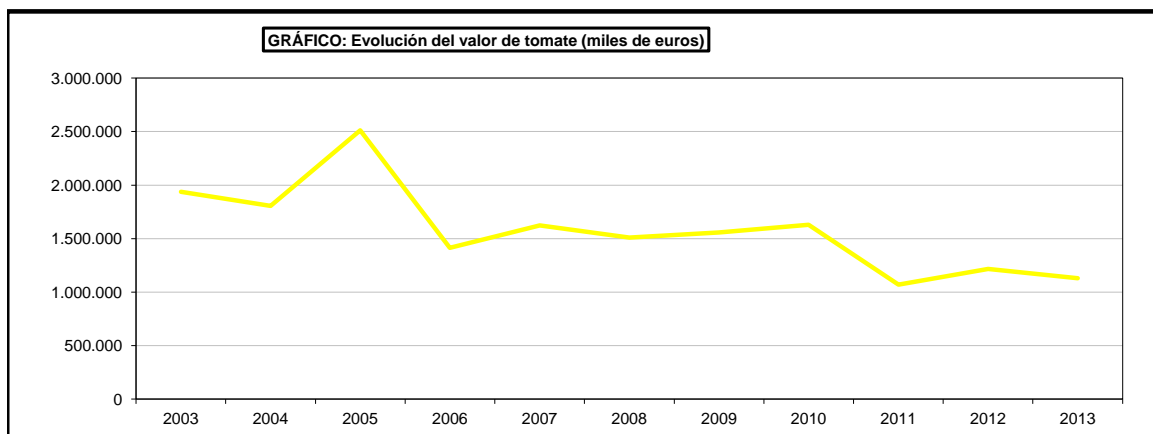
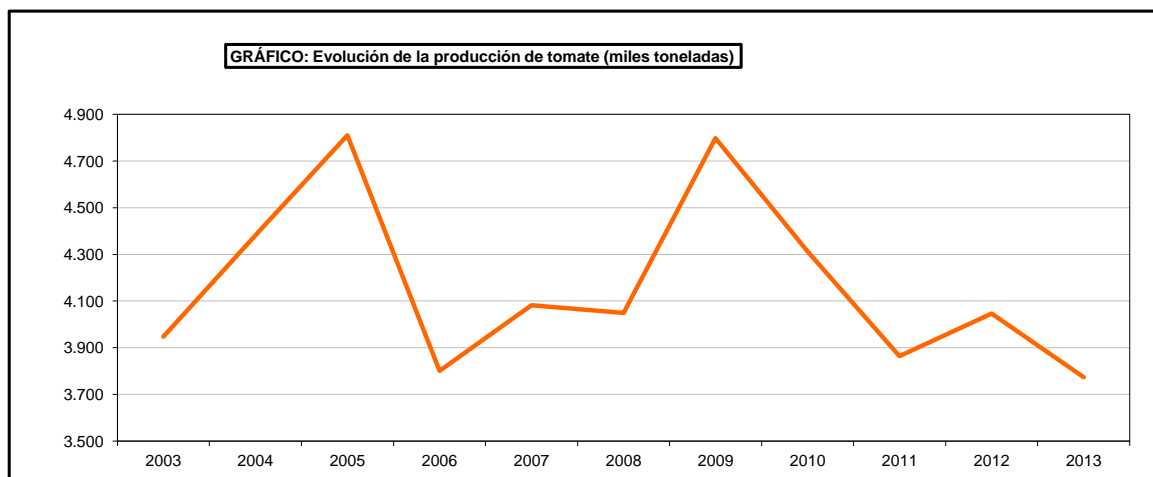
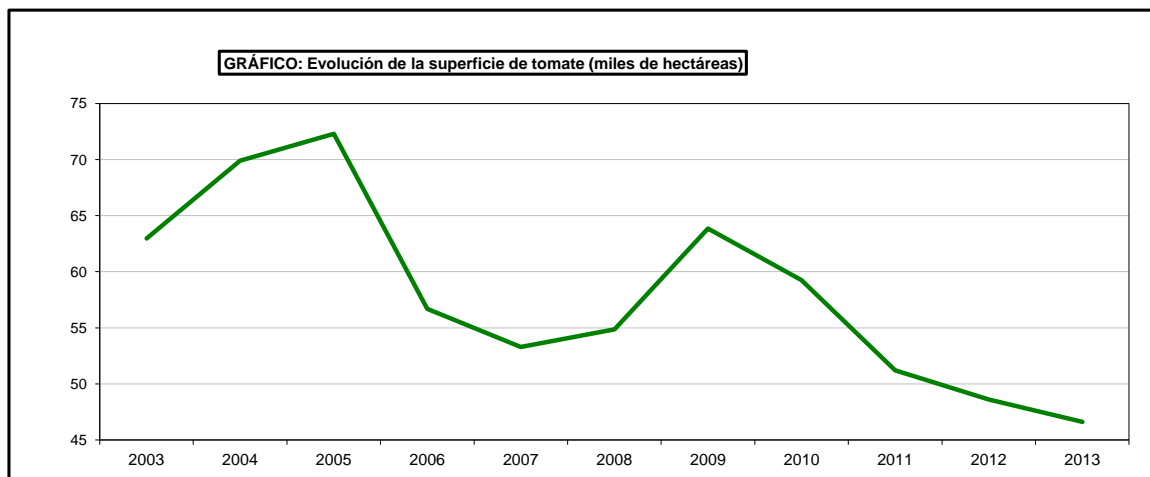

SUPERFICIES Y PRODUCCIONES DE CULTIVOS

13.6.27.2. HORTALIZAS DE FRUTO-TOMATE: Serie histórica de superficie y producción según épocas de recolección

Años	Recolección del 1-I al 31-V		Recolección del 1-VI al 30-IX		Recolección del 1-X al 31-XII	
	Superficie (miles de hectáreas)	Producción (miles de toneladas)	Superficie (miles de hectáreas)	Producción (miles de toneladas)	Superficie (miles de hectáreas)	Producción (miles de toneladas)
2003	12,0	1.056,3	43,0	2.244,4	8,0	646,6
2004	11,9	1.091,6	49,0	2.595,6	9,0	696,0
2005	11,1	893,2	52,0	3.239,1	9,1	678,0
2006	11,3	947,8	35,9	2.147,4	9,4	705,4
2007	11,6	1.039,1	33,5	2.134,8	8,2	907,5
2008	12,1	1.201,9	35,0	2.157,1	7,8	690,8
2009	11,7	1.048,7	45,4	3.182,5	6,8	566,9
2010	10,7	946,2	42,3	2.862,3	6,2	504,2
2011	6,5	603,3	35,6	2.389,2	9,1	871,7
2012	7,1	652,7	29,9	2.292,6	11,6	1.101,1
2013	11,2	1.016,0	28,4	2.109,0	7,0	647,9

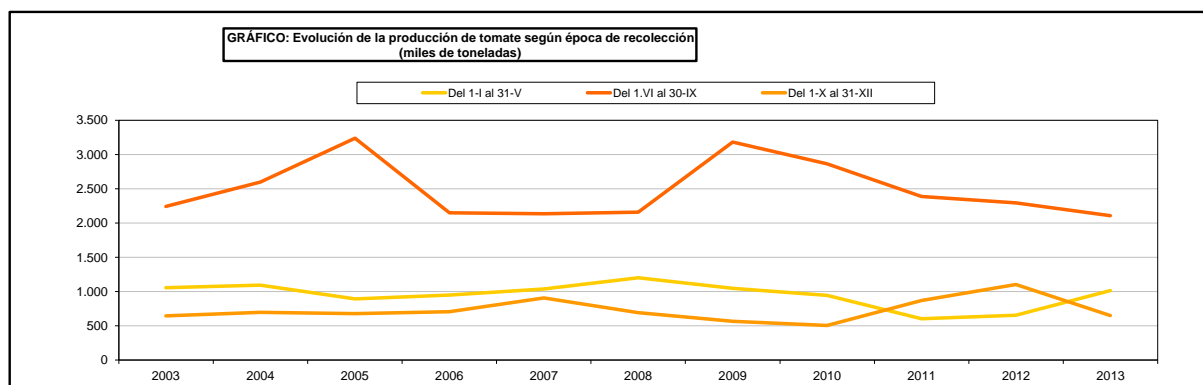
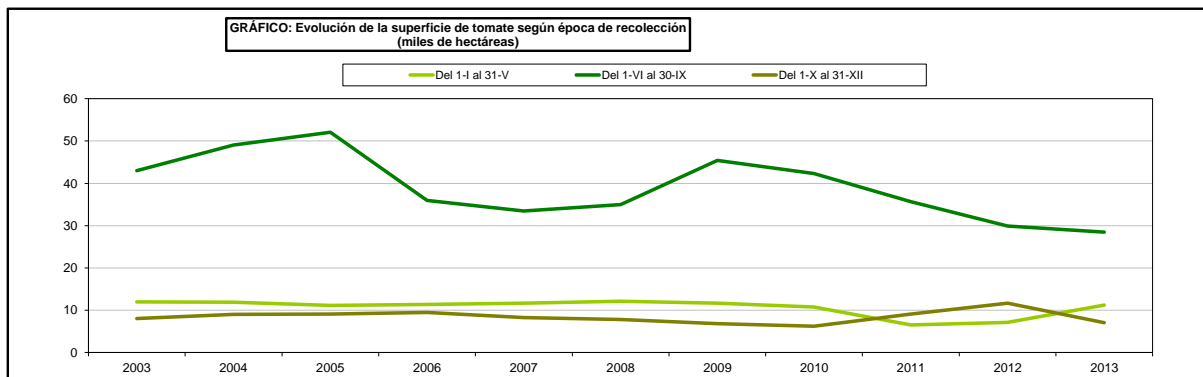

SUPERFICIES Y PRODUCCIONES DE CULTIVOS

13.6.27.3. HORTALIZAS DE FRUTO-TOMATE: Análisis provincial de superficie, rendimiento y producción, 2013

Provincias y Comunidades Autónomas	Superficie (hectáreas)				Rendimiento (kg/ha)			Producción (toneladas)
	Secano	Regadío		Total	Secano	Regadío		
		Aire libre	Protegido			Aire libre	Protegido	
A Coruña	-	55	223	278	-	51.800	88.170	22.511
Lugo	-	38	135	173	-	65.000	89.130	14.503
Ourense	-	47	176	223	-	65.000	110.000	22.415
Pontevedra	-	75	320	395	-	55.070	94.670	34.425
GALICIA	-	215	854	1.069	-	58.159	95.256	93.854
P. DE ASTURIAS	40	20	20	80	15.000	30.000	50.000	2.200
CANTABRIA	16	-	-	16	20.250	-	-	324
Alava	-	45	10	55	-	13.500	55.500	1.163
Guipúzcoa	30	30	15	75	8.500	18.500	51.000	1.575
Vizcaya	50	65	45	160	8.500	14.000	45.000	3.360
PAÍS VASCO	80	140	70	290	8.500	14.804	47.786	6.098
NAVARRA	-	1.563	62	1.625	-	75.406	68.168	122.086
LA RIOJA	-	149	14	163	-	63.000	80.000	10.507
Huesca	-	20	4	24	-	70.000	170.000	2.080
Teruel	-	1	3	4	-	50.000	260.000	830
Zaragoza	-	774	4	778	-	75.000	100.000	58.450
ARAGÓN	-	795	11	806	-	74.843	169.091	61.360
Barcelona	38	286	98	422	5.775	36.135	123.034	22.611
Girona	-	289	10	299	-	35.884	71.540	11.086
Lleida	-	140	14	154	-	33.497	74.610	5.734
Tarragona	-	312	41	353	-	31.970	63.673	12.585
CATALUÑA	38	1.027	163	1.228	5.775	34.439	100.784	52.016
BALEARES	20	130	89	239	7.000	40.000	50.160	9.804
Ávila	-	6	12	18	-	31.950	90.530	1.278
Burgos	-	3	2	5	-	42.000	62.000	250
León	-	15	10	25	-	30.000	80.000	1.250
Palencia	-	7	3	10	-	40.714	55.000	450
Salamanca	-	30	5	35	-	22.533	30.000	826
Segovia	-	40	-	40	-	40.000	-	1.600
Soria	-	-	-	-	-	-	-	-
Valladolid	-	20	5	25	-	32.500	60.000	950
Zamora	-	25	10	35	-	31.200	132.000	2.100
CASTILLA Y LEÓN	-	146	47	193	-	32.594	83.944	8.704
MADRID	-	29	20	49	-	50.000	170.000	4.850
Albacete	-	65	50	115	-	67.600	161.120	12.450
Ciudad Real	-	430	-	430	-	70.000	-	30.100
Cuenca	-	75	-	75	-	50.000	-	3.750
Guadalajara	-	5	-	5	-	21.000	-	105
Toledo	-	512	-	512	-	80.764	-	41.351
CASTILLA-LA MANCHA	-	1.087	50	1.137	-	73.321	161.120	87.756
Alicante	-	57	477	534	-	33.000	114.277	56.391
Castellón	64	464	16	544	10.000	20.651	33.000	10.750
Valencia	-	22	100	122	-	20.000	46.678	5.108
C. VALENCIANA	64	543	593	1.200	10.000	21.921	100.685	72.249
R. DE MURCIA	-	169	2.523	2.692	-	59.500	114.500	298.939
Badajoz	-	12.914	-	12.914	-	75.788	-	978.726
Cáceres	-	1.637	-	1.637	-	74.298	-	121.626
EXTREMADURA	-	14.551	-	14.551	-	75.620	-	1.100.352
Almería	-	126	10.232	10.358	-	33.367	93.673	962.666
Cádiz	-	1.150	-	1.150	-	33.000	-	37.950
Córdoba	5	206	2	213	12.500	35.000	98.000	7.469
Granada	-	865	3.282	4.147	-	40.861	98.835	359.721
Huelva	-	110	-	110	-	43.435	-	4.778
Jaén	-	254	-	254	-	26.570	-	6.748
Málaga	23	391	735	1.149	3.000	47.000	78.000	75.776
Sevilla	-	2.696	90	2.786	-	93.508	97.778	260.898
ANDALUCÍA	28	5.798	14.341	20.167	4.696	63.248	94.077	1.716.006
Las Palmas	-	24	709	733	-	60.084	115.532	83.365
S.C. de Tenerife	-	49	336	385	-	60.000	117.439	42.376
CANARIAS	-	73	1.045	1.118	-	60.028	116.145	125.741
ESPAÑA	286	26.435	19.902	46.623	9.563	68.916	97.896	3.772.846

SUPERFICIES Y PRODUCCIONES DE CULTIVOS

13.6.27.4. HORTALIZAS DE FRUTO-TOMATE: Análisis provincial de superficie y producción según épocas de recolección, 2013

Provincias y Comunidades Autónomas	Recolección de 1-I a 31-V		Recolección de 1-VI a 30-IX		Recolección de 1-X a 31-XII	
	Superficie (hectáreas)	Producción (toneladas)	Superficie (hectáreas)	Producción (toneladas)	Superficie (hectáreas)	Producción (toneladas)
A Coruña	17	1.376	254	20.568	7	567
Lugo	4	336	166	13.916	3	251
Ourense	4	402	216	21.711	3	302
Pontevedra	17	1.482	370	32.246	8	697
GALICIA	42	3.596	1.006	88.441	21	1.817
P. DE ASTURIAS	-	-	80	2.200	-	-
CANTABRIA	-	-	16	324	-	-
Alava	1	50	54	1.113	-	-
Guipúzcoa	5	255	66	1.116	4	204
Vizcaya	-	-	160	3.360	-	-
PAÍS VASCO	6	305	280	5.589	4	204
NAVARRA	15	1.023	15	1.023	1.595	120.040
LA RIOJA	-	-	163	10.507	-	-
Huesca	-	-	-	-	24	2.080
Teruel	-	-	4	-	-	830
Zaragoza	-	-	-	-	778	58.450
ARAGÓN	-	-	4	-	802	61.360
Barcelona	46	3.392	338	16.958	38	2.261
Girona	30	1.109	269	9.977	-	-
Lleida	-	-	125	4.587	29	1.147
Tarragona	7	252	311	11.075	35	1.258
CATALUÑA	83	4.753	1.043	42.597	102	4.666
BALEARES	36	1.470	160	6.569	43	1.765
Ávila	-	-	18	1.278	-	-
Burgos	-	-	-	-	5	250
León	-	-	25	1.250	-	-
Palencia	-	-	10	450	-	-
Salamanca	-	-	32	736	3	90
Segovia	-	-	40	1.600	-	-
Soria	-	-	-	-	-	-
Valladolid	-	-	25	950	-	-
Zamora	-	-	35	2.100	-	-
CASTILLA Y LEÓN	-	-	185	8.364	8	340
MADRID	1	99	43	4.256	5	495
Albacete	-	-	115	12.450	-	-
Ciudad Real	-	-	430	30.100	-	-
Cuenca	-	-	75	3.750	-	-
Guadalajara	-	-	5	105	-	-
Toledo	-	-	512	41.351	-	-
CASTILLA-LA MANCHA	-	-	1.137	87.756	-	-
Alicante	150	12.000	57	1.881	327	42.510
Castellón	53	986	415	8.242	76	1.522
Valencia	15	418	99	4.530	8	160
C. VALENCIANA	218	13.404	571	14.653	411	44.192
R. DE MURCIA	957	106.272	705	78.288	1.030	114.379
Badajoz	-	-	12.914	978.726	-	-
Cáceres	-	-	1.637	121.626	-	-
EXTREMADURA	-	-	14.551	1.100.352	-	-
Almería	6.940	630.256	1.346	105.028	2.072	227.382
Cádiz	410	12.200	560	19.100	180	6.650
Córdoba	-	-	213	7.469	-	-
Granada	1.397	138.075	2.560	202.646	190	19.000
Huelva	12	638	60	3.000	38	1.140
Jaén	-	-	254	6.748	-	-
Málaga	470	36.400	435	24.565	244	14.811
Sevilla	45	3.750	2.721	255.348	20	1.800
ANDALUCÍA	9.274	821.319	8.149	623.904	2.744	270.783
Las Palmas	398	46.092	131	13.517	205	23.756
S.C. de Tenerife	150	17.623	200	20.650	35	4.103
CANARIAS	548	63.715	331	34.167	240	27.859
ESPAÑA	11.180	1.015.956	28.439	2.108.990	7.005	647.900

SUPERFICIES Y PRODUCCIONES DE CULTIVOS

13.6.28.1. HORTALIZAS DE FRUTO-PIMENTO: Serie histórica de superficie, rendimiento, producción, precio, valor

Años	Superficie (miles de hectáreas)	Rendimiento (qm/ha)	Producción (miles de toneladas)	Precio medio percibido por los agricultores (euros/100kg)	Valor (miles de euros)
2003	17,4	472	1.056,2	78,23	826.251
2004	22,4	473	1.075,5	86,36	928.810
2005	23,7	448	1.060,4	67,86	719.562
2006	23,7	484	1.147,8	69,11	793.227
2007	21,8	485	1.057,5	85,24	901.441
2008	18,7	491	918,1	84,76	778.215
2009	18,9	491	929,3	69,99	650.429
2010	18,0	486	873,0	83,80	731.583
2011	17,6	522	918,5	66,14	607.528
2012	17,4	556	970,3	61,17	593.530
2013	18,1	562	1.016,8	69,17	703.328

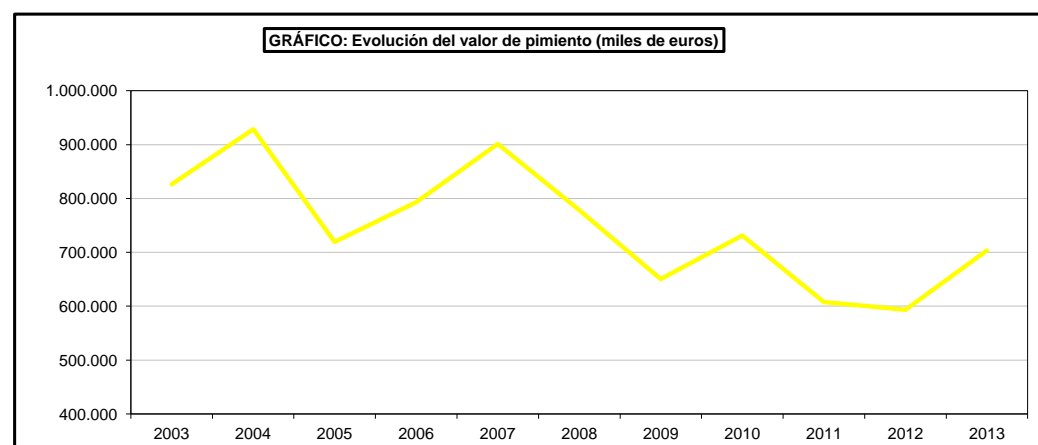
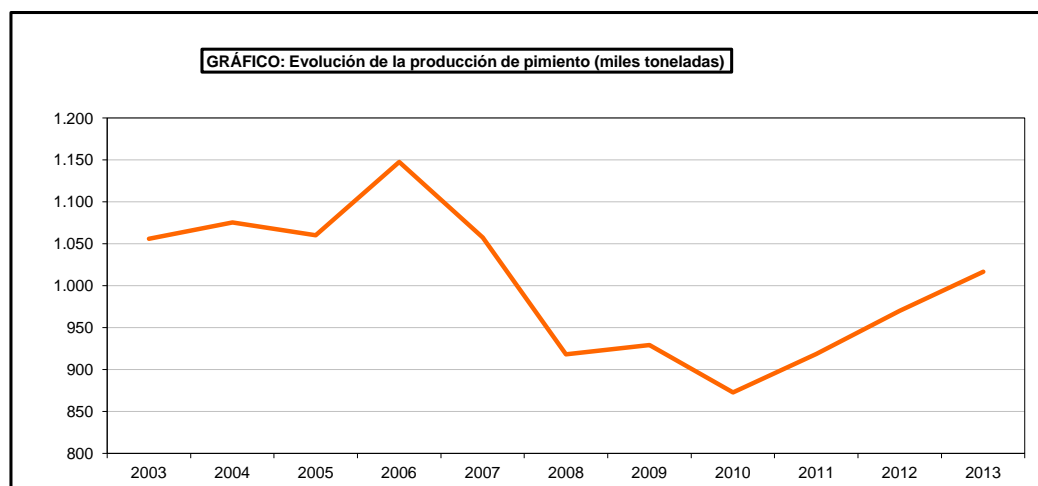
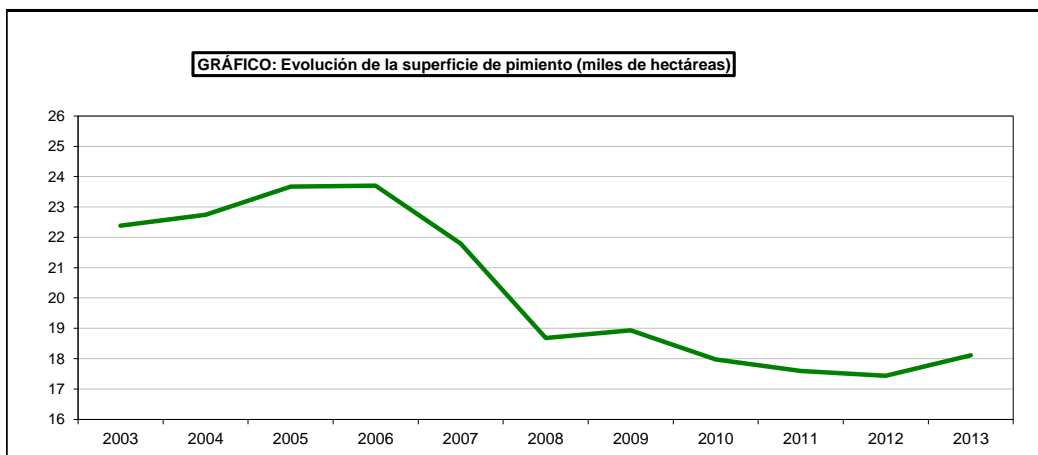

SUPERFICIES Y PRODUCCIONES DE CULTIVOS

13.6.28.2. HORTALIZAS DE FRUTO-PIMIENTO: Análisis provincial de superficie, rendimiento y producción, 2013

Provincias y Comunidades Autónomas	Superficie (hectáreas)				Rendimiento (kg/ha)			Producción (toneladas)
	Secano	Regadío		Total	Secano	Regadío		
		Aire libre	Protegido			Aire libre	Protegido	
A Coruña	14	187	221	422	4.500	64.860	53.910	24.106
Lugo	3	63	81	147	6.500	48.750	66.280	8.459
Ourense	3	95	105	203	12.000	47.980	80.000	12.994
Pontevedra	18	190	208	416	12.400	55.600	52.540	21.716
GALICIA	38	535	615	1.188	8.992	56.677	59.530	67.275
P. DE ASTURIAS	19	7	-	26	8.000	15.000	-	257
CANTABRIA	10	-	-	10	16.000	-	-	160
Alava	-	41	6	47	-	13.000	35.600	747
Guipúzcoa	10	19	7	36	7.500	15.300	27.500	558
Vizcaya	103	74	37	214	8.500	15.500	29.500	3.114
PAÍS VASCO	113	134	50	297	8.412	14.707	29.952	4.419
NAVARRA	-	722	7	729	-	25.422	28.286	18.553
LA RIOJA	-	147	3	150	-	24.000	40.000	3.648
Huesca	-	2	2	4	-	23.500	10.000	67
Teruel	-	-	-	-	-	-	-	-
Zaragoza	-	15	1	16	-	14.000	25.000	235
ARAGÓN	-	17	3	20	-	15.118	15.000	302
Barcelona	4	73	20	97	4.000	22.966	51.000	2.713
Girona	-	50	1	51	-	21.278	27.000	1.091
Lleida	-	51	-	51	-	21.045	-	1.073
Tarragona	-	124	9	133	-	21.934	42.876	3.106
CATALUÑA	4	298	30	332	4.000	21.925	47.763	7.983
BALEARES	-	67	37	104	-	22.900	40.030	3.015
Ávila	-	19	2	21	-	19.150	38.575	441
Burgos	-	3	-	3	-	30.000	-	90
León	-	80	5	85	-	16.300	19.800	1.403
Palencia	-	3	1	4	-	17.000	21.000	72
Salamanca	-	8	-	8	-	18.000	-	144
Segovia	-	26	-	26	-	20.000	-	520
Soria	-	-	-	-	-	-	-	-
Valladolid	-	4	2	6	-	20.000	45.000	170
Zamora	-	50	10	60	-	12.000	90.000	1.500
CASTILLA Y LEÓN	-	193	20	213	-	16.336	59.358	4.340
MADRID	-	7	7	14	-	25.000	50.000	525
Albacete	-	85	-	85	-	46.000	-	3.910
Ciudad Real	-	960	-	960	-	40.000	-	38.400
Cuenca	5	5	-	10	2.000	20.000	-	110
Guadalajara	-	-	-	-	-	-	-	-
Toledo	-	260	-	260	-	45.346	-	11.790
CASTILLA-LA MANCHA	5	1.310	-	1.315	2.000	41.374	-	54.210
Alicante	-	14	234	248	-	30.000	120.000	28.500
Castellón	-	128	6	134	-	18.000	31.000	2.490
Valencia	-	-	284	284	-	-	57.043	16.200
C. VALENCIANA	-	142	524	666	-	19.183	84.859	47.190
R. DE MURCIA	-	218	1.015	1.233	-	45.000	96.000	107.250
Badajoz	-	204	24	228	-	44.559	120.890	11.991
Cáceres	-	234	-	234	-	34.102	-	7.980
EXTREMADURA	-	438	24	462	-	38.972	120.890	19.971
Almería	-	55	8.406	8.461	-	23.250	64.310	541.869
Cádiz	-	435	-	435	-	55.287	-	24.050
Córdoba	1	199	2	202	8.000	20.000	60.000	4.108
Granada	-	325	694	1.019	-	33.249	69.928	59.336
Huelva	-	150	-	150	-	25.000	-	3.750
Jaén	-	153	-	153	-	30.000	-	4.590
Málaga	2	296	180	478	2.100	26.500	56.000	17.928
Sevilla	12	173	30	215	6.500	26.850	65.000	6.673
ANDALUCÍA	15	1.786	9.312	11.113	6.013	34.123	64.569	662.304
Las Palmas	16	42	94	152	10.000	47.695	83.878	10.032
S.C. de Tenerife	-	19	64	84	-	30.000	74.666	5.377
CANARIAS	16	61	158	236	10.000	42.183	80.147	15.409
ESPAÑA	220	6.082	11.805	18.108	8.547	35.063	67.909	1.016.811

SUPERFICIES Y PRODUCCIONES DE CULTIVOS

13.6.29.1. HORTALIZAS DE FRUTO-GUINDILLA: Análisis provincial de superficie, rendimiento y producción, 2013

Provincias y Comunidades Autónomas	Superficie (hectáreas)				Rendimiento (kg/ha)			Producción (toneladas)
	Secano	Regadío		Total	Secano	Regadío		
		Aire libre	Protegido			Aire libre	Protegido	
Alava	-	3	-	3	-	9.250	-	28
Guipúzcoa	4	12	-	16	5.750	11.000	-	155
Vizcaya	7	5	-	12	3.200	8.500	-	65
PAÍS VASCO	11	20	-	31	4.127	10.113	-	248
NAVARRA	-	52	4	56	-	26.846	36.000	1.540
LA RIOJA	-	9	-	9	-	9.000	-	81
Barcelona	-	-	-	-	-	-	-	-
Girona	-	6	-	6	-	13.920	-	84
Lleida	-	-	-	-	-	-	-	-
Tarragona	-	-	-	-	-	-	-	-
CATALUÑA	-	6	-	6	-	13.920	-	84
Alicante	-	4	-	4	-	13.000	-	52
Castellón	-	-	-	-	-	-	-	-
Valencia	-	4	-	4	-	8.000	-	32
C. VALENCIANA	-	8	-	8	-	10.500	-	84
Badajoz	-	2	-	2	-	14.000	-	28
Cáceres	-	3	-	3	-	12.000	-	36
EXTREMADURA	-	5	-	5	-	12.800	-	64
Almería	-	-	-	-	-	-	-	-
Cádiz	-	-	-	-	-	-	-	-
Córdoba	-	9	-	9	-	7.500	-	68
Granada	-	11	-	11	-	32.000	-	352
Huelva	-	-	-	-	-	-	-	-
Jaén	-	-	-	-	-	-	-	-
Málaga	-	-	-	-	-	-	-	-
Sevilla	-	1	-	1	-	10.500	-	11
ANDALUCÍA	-	21	-	21	-	20.476	-	431
Las Palmas	-	-	-	-	-	-	-	-
S.C. de Tenerife	-	22	1	23	-	10.000	25.000	243
CANARIAS	-	22	1	23	-	10.000	25.000	243
ESPAÑA	11	143	5	159	4.127	17.907	33.800	2.775

SUPERFICIES Y PRODUCCIONES DE CULTIVOS

13.6.30.1. HORTALIZAS DE FRUTO-FRESA Y FRESÓN: Serie histórica de superficie, rendimiento, producción, precio, valor

Años	Superficie (miles de hectáreas)	Rendimiento (qm/ha)	Producción (miles de toneladas)	Precio medio percibido por los agricultores (euros/100kg)	Valor (miles de euros)
2003	9,1	289	264,2	87,13	230.230
2004	7,7	434	334,9	95,63	320.257
2005	8,7	367	320,9	115,89	371.837
2006	8,3	398	330,5	94,80	313.300
2007	8,1	333	269,1	109,41	294.465
2008	8,1	346	281,2	156,22	439.353
2009	7,0	381	266,8	126,47	337.387
2010	7,6	364	275,4	133,75	368.287
2011	6,9	381	262,9	131,08	344.604
2012	7,6	380	290,8	111,45	324.145
2013	8,0	392	312,5	97,42	304.404

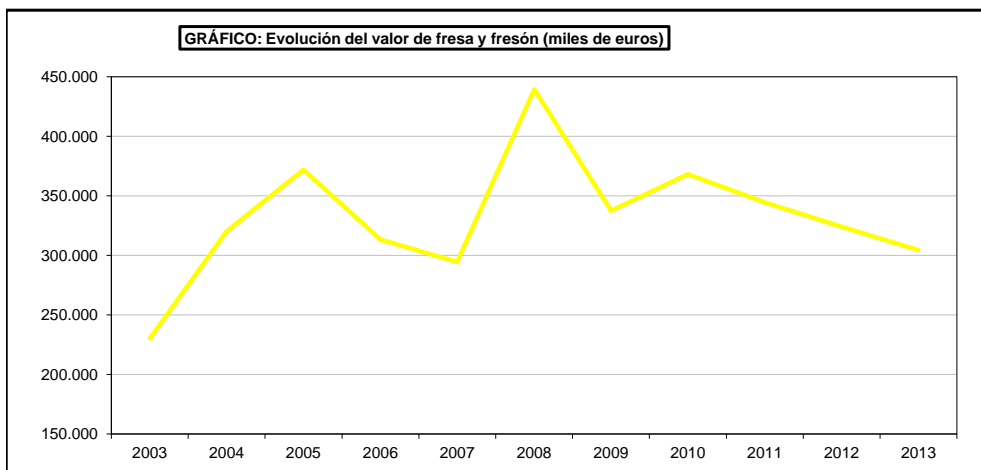
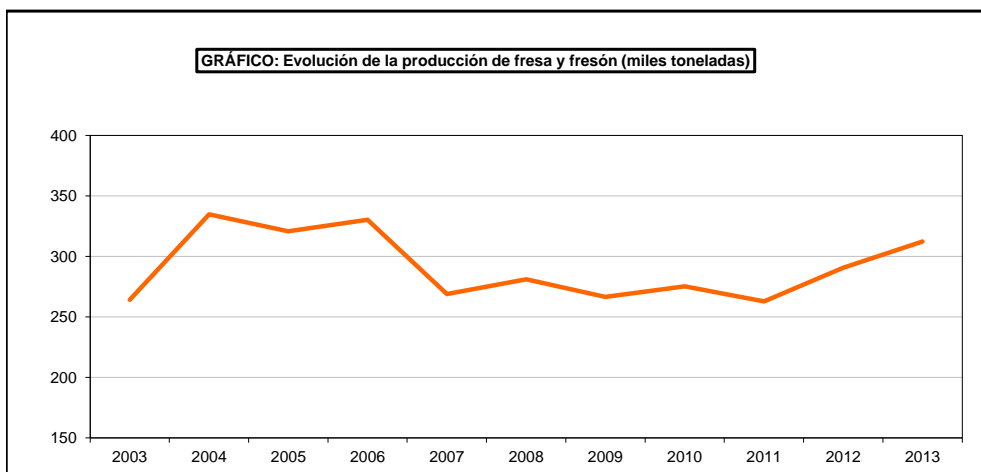
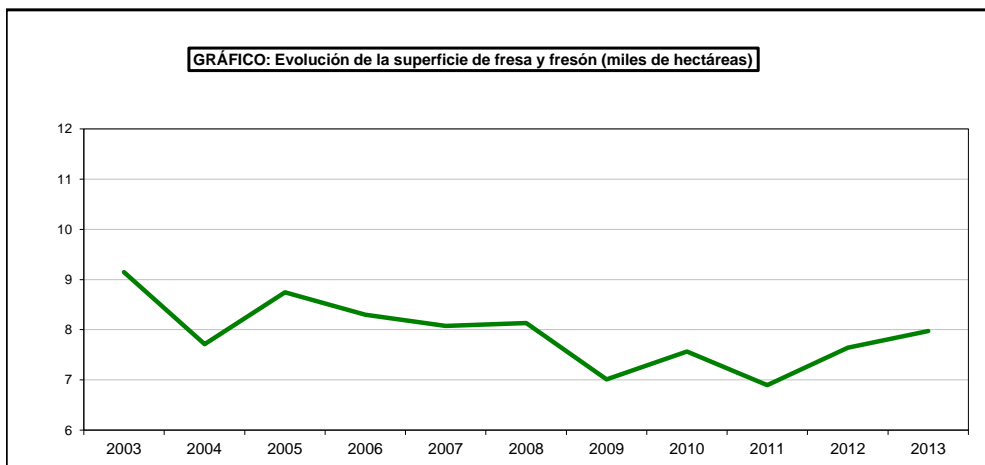

SUPERFICIES Y PRODUCCIONES DE CULTIVOS

13.6.30.2. HORTALIZAS DE FRUTO-FRESA Y FRESÓN: Análisis provincial de superficie, rendimiento y producción, 2013

Provincias y Comunidades Autónomas	Superficie (hectáreas)				Rendimiento (kg/ha)			Producción (toneladas)
	Secano	Regadío		Total	Secano	Regadío		
		Aire libre	Protegido			Aire libre	Protegido	
A Coruña	-	34	41	75	-	19.600	28.330	1.828
Lugo	-	2	4	6	-	17.500	27.690	146
Ourense	-	6	5	11	-	18.300	23.400	227
Pontevedra	-	15	20	35	-	19.400	23.400	759
GALICIA	-	57	70	127	-	19.337	26.533	2.960
P. DE ASTURIAS	4	2	-	6	5.000	8.000	-	36
CANTABRIA	8	-	-	8	11.125	-	-	89
Alava	-	1	-	1	-	6.000	-	6
Guipúzcoa	-	-	-	-	-	-	-	-
Vizcaya	2	-	-	2	4.500	-	-	9
PAÍS VASCO	2	1	-	3	4.500	6.000	-	15
LA RIOJA	-	1	-	1	-	3.000	-	3
Huesca	-	-	-	-	-	-	-	-
Teruel	-	-	-	-	-	-	-	-
Zaragoza	-	-	-	-	-	-	-	-
ARAGÓN	-	-	-	-	-	-	-	-
Barcelona	-	7	57	64	-	26.600	34.908	2.176
Girona	-	4	7	11	-	21.120	29.440	291
Lleida	-	4	-	4	-	13.490	-	54
Tarragona	-	-	-	-	-	-	-	-
CATALUÑA	-	15	64	79	-	21.643	34.310	2.521
BALEARES	-	28	17	45	-	8.000	15.300	484
Ávila	-	-	17	17	-	-	16.770	285
Burgos	-	-	-	-	-	-	-	-
León	-	-	-	-	-	-	-	-
Palencia	-	-	-	-	-	-	-	-
Salamanca	-	4	-	4	-	8.000	-	32
Segovia	-	-	22	22	-	-	20.000	440
Soria	-	-	-	-	-	-	-	-
Valladolid	-	-	-	-	-	-	-	-
Zamora	-	1	-	1	-	5.000	-	5
CASTILLA Y LEÓN	-	5	39	44	-	7.400	18.592	762
MADRID	-	13	2	15	-	12.500	17.500	198
Alicante	-	-	-	-	-	-	-	-
Castellón	-	1	2	3	-	18.000	30.000	78
Valencia	-	-	4	4	-	-	30.000	120
C. VALENCIANA	-	1	6	7	-	18.000	30.000	198
Badajoz	-	2	-	2	-	6.860	-	14
Cáceres	-	4	-	4	-	8.060	-	32
EXTREMADURA	-	6	-	6	-	7.660	-	46
Almería	-	-	-	-	-	-	-	-
Cádiz	-	9	6	15	-	24.300	26.850	380
Córdoba	-	-	-	-	-	-	-	-
Granada	-	9	6	15	-	11.556	24.000	248
Huelva	-	-	7.515	7.515	-	-	40.230	302.328
Jaén	-	7	-	7	-	5.500	-	38
Málaga	-	9	-	9	-	9.000	-	81
Sevilla	-	8	-	8	-	17.500	-	140
ANDALUCÍA	-	42	7.527	7.569	-	13.862	40.206	303.215
Las Palmas	-	14	15	29	-	23.333	43.000	960
S.C. de Tenerife	-	12	21	33	-	12.823	40.000	979
CANARIAS	-	26	36	62	-	18.482	41.250	1.939
ESPAÑA	14	197	7.761	7.972	8.429	15.239	39.862	312.466

SUPERFICIES Y PRODUCCIONES DE CULTIVOS

13.6.31.1. HORTALIZAS DE FLOR-ALCACHOFA: Serie histórica de superficie, rendimiento, producción, precio, valor

Años	Superficie (miles de hectáreas)	Rendimiento (qm/ha)	Producción (miles de toneladas)	Precio medio percibido por los agricultores (euros/100kg)	Valor (miles de euros)
2002	19,3	150	289,4	54,65	158.166
2003	19,1	161	306,5	57,48	176.167
2004	19,1	157	300,2	56,43	169.412
2005	18,8	107	200,1	62,48	125.044
2006	18,1	126	228,2	57,75	131.796
2007	17,3	131	226,3	59,00	133.506
2008	16,0	127	203,3	47,13	95.816
2009	15,2	128	194,1	51,04	99.068
2010	14,7	113	166,7	85,73	142.879
2011	15,1	120	182,1	66,12	120.418
2012	15,6	125	195,3	59,97	117.147
2013	15,4	130	199,9	44,91	89.795

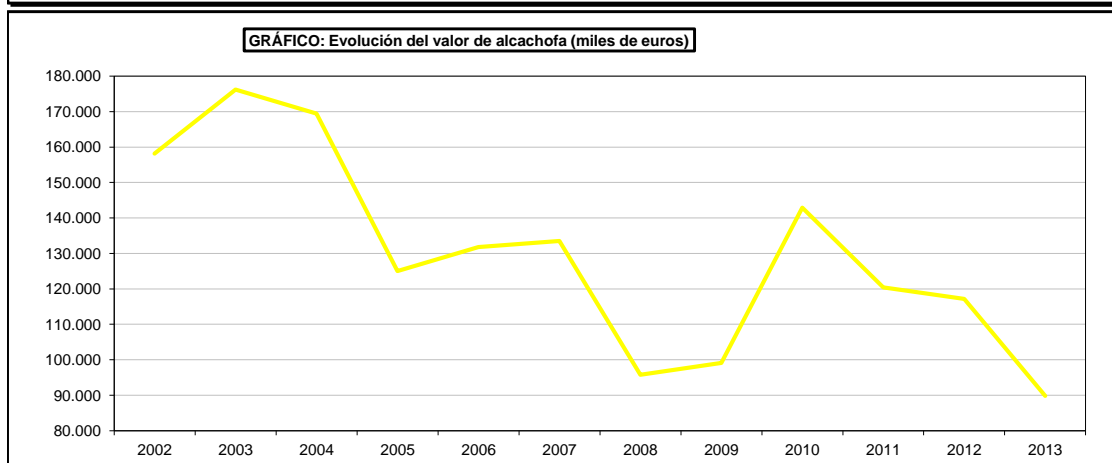
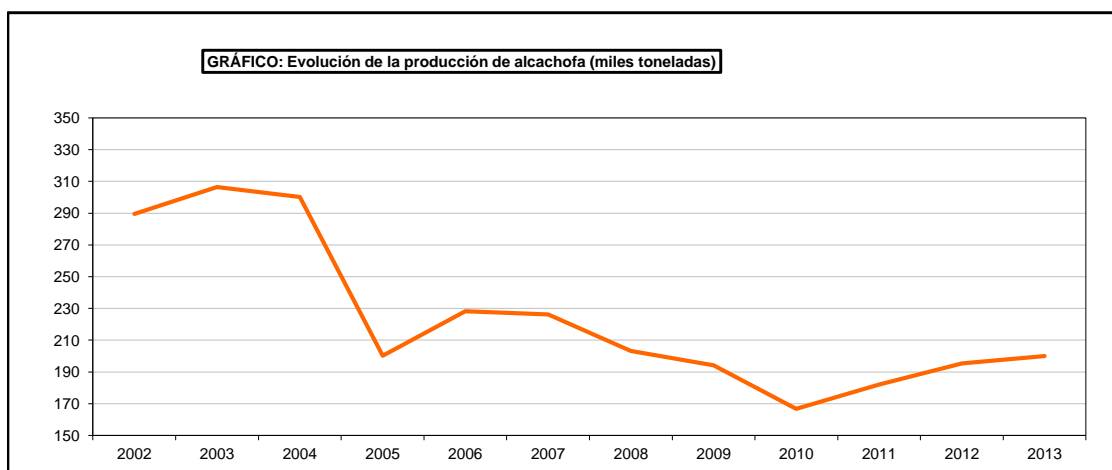
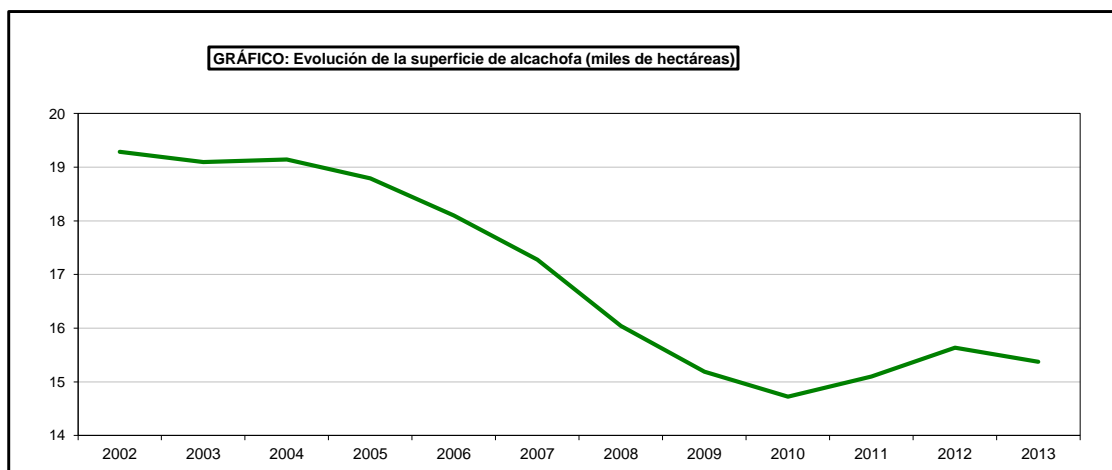

SUPERFICIES Y PRODUCCIONES DE CULTIVOS

13.6.31.2. HORTALIZAS DE FLOR-ALCACHOFA: Análisis provincial de superficie, rendimiento y producción, 2013

Provincias y Comunidades Autónomas	Superficie (hectáreas)				Rendimiento (kg/ha)			Producción (toneladas)
	Secano	Regadío		Total	Secano	Regadío		
		Aire libre	Protegido			Aire libre	Protegido	
CANTABRIA	2	-	-	2	15.000	-	-	30
Alava	-	1	-	1	-	11.000	-	11
Guipúzcoa	-	-	-	-	-	-	-	-
Vizcaya	-	-	-	-	-	-	-	-
PAÍS VASCO	-	1	-	1	-	11.000	-	11
NAVARRA	-	900	-	900	-	15.005	-	13.505
LA RIOJA	-	198	-	198	-	13.500	-	2.673
Huesca	-	-	-	-	-	-	-	-
Teruel	-	-	-	-	-	-	-	-
Zaragoza	-	16	-	16	-	25.000	-	400
ARAGÓN	-	16	-	16	-	25.000	-	400
Barcelona	-	206	-	206	-	11.975	-	2.467
Girona	-	31	-	31	-	10.071	-	312
Lleida	-	11	-	11	-	12.370	-	136
Tarragona	-	516	-	516	-	9.994	-	5.157
CATALUÑA	-	764	-	764	-	10.565	-	8.072
BALEARES	28	86	-	114	2.000	18.500	-	1.647
Avila	-	-	-	-	-	-	-	-
Burgos	-	-	-	-	-	-	-	-
León	-	3	-	3	-	11.000	-	33
Palencia	-	-	-	-	-	-	-	-
Salamanca	-	-	-	-	-	-	-	-
Segovia	-	5	-	5	-	15.000	-	75
Soria	-	2	-	2	-	5.000	-	10
Valladolid	-	-	-	-	-	-	-	-
Zamora	-	-	-	-	-	-	-	-
CASTILLA Y LEÓN	-	10	-	10	-	11.800	-	118
MADRID	-	16	-	16	-	15.000	-	240
Albacete	-	130	-	130	-	11.000	-	1.430
Ciudad Real	-	15	-	15	-	10.000	-	150
Cuenca	-	-	-	-	-	-	-	-
Guadalajara	-	-	-	-	-	-	-	-
Toledo	-	32	-	32	-	11.150	-	357
CASTILLA-LA MANCHA	-	177	-	177	-	10.942	-	1.937
Alicante	-	1.960	-	1.960	-	11.500	-	22.540
Castellón	-	904	-	904	-	19.750	-	17.854
Valencia	-	853	-	853	-	18.000	-	15.354
C. VALENCIANA	-	3.717	-	3.717	-	14.998	-	55.748
R. DE MURCIA	-	7.281	-	7.281	-	11.900	-	86.644
Almería	-	218	-	218	-	12.276	-	2.676
Cádiz	-	220	-	220	-	18.227	-	4.010
Córdoba	2	87	-	89	6.000	13.500	-	1.187
Granada	-	799	-	799	-	10.197	-	8.147
Huelva	-	25	-	25	-	12.000	-	300
Jaén	7	46	-	53	7.000	10.500	-	532
Málaga	5	449	-	454	2.000	17.500	-	7.868
Sevilla	10	302	-	312	7.500	13.500	-	4.152
ANDALUCÍA	24	2.146	-	2.170	6.083	13.386	-	28.872
Las Palmas	-	1	-	1	-	25.000	-	25
S.C. de Tenerife	9	1	-	9	2.000	10.000	-	23
CANARIAS	9	2	-	10	2.000	17.500	-	48
ESPAÑA	63	15.314	-	15.376	3.968	13.040	-	199.945

SUPERFICIES Y PRODUCCIONES DE CULTIVOS

13.6.32.1. HORTALIZAS DE FLOR-COLIFLOR: Serie histórica de superficie, rendimiento, producción, precio , precio, valor

Años	Superficie (miles de hectáreas)	Rendimiento (qm/ha)	Producción (miles de toneladas)	Precio medio percibido por los agricultores (euros/100kg)	Valor (miles de euros)
2003	26,6	188	500,9	39,84	199.563
2004	25,6	183	468,3	34,54	161.766
2005	25,3	174	441,8	44,56	196.866
2006	24,9	185	460,0	46,70	214.820
2007	24,8	178	440,3	43,99	193.668
2008	23,9	181	431,9	37,50	161.967
2009 (*)	7,0	225	156,9	40,28	63.214
2010	6,8	222	151,6	54,71	82.926
2011	6,8	218	147,3	32,53	47.917
2012	6,6	221	145,3	41,37	60.097
2013	6,4	229	146,7	51,25	75.196

(*) A partir del 2009 los datos excluyen al Brocoli

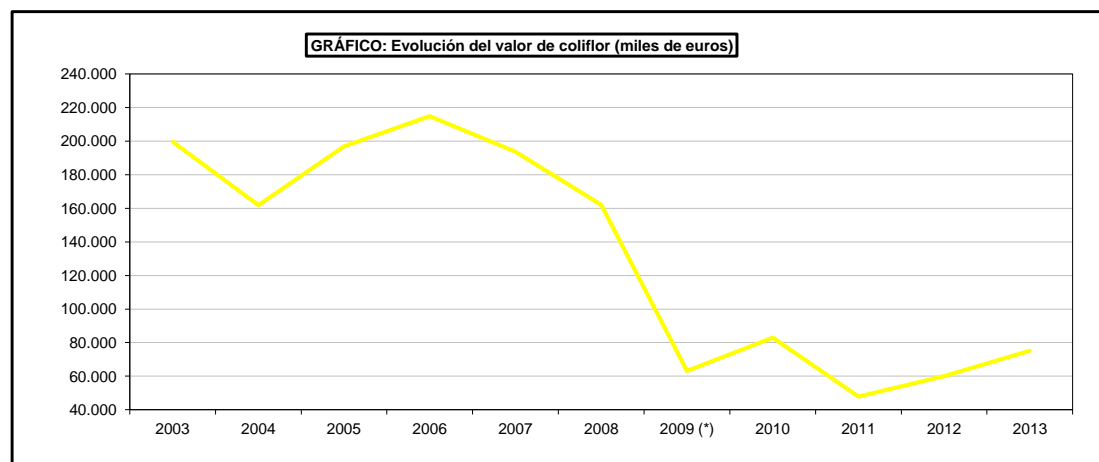
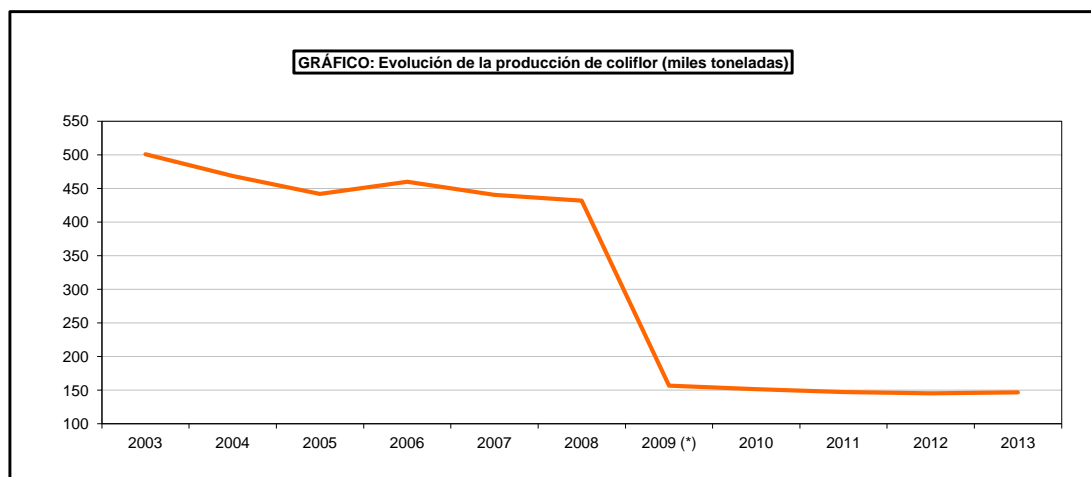
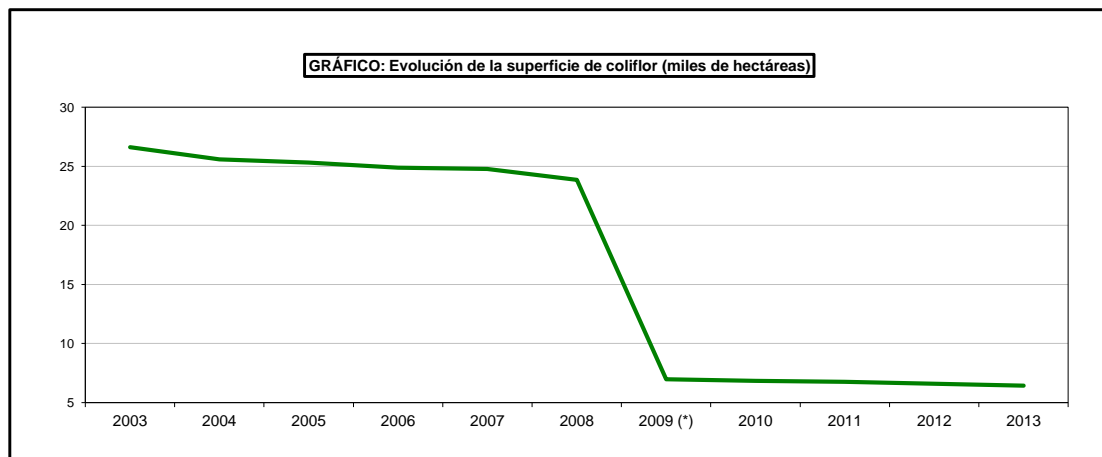

SUPERFICIES Y PRODUCCIONES DE CULTIVOS

13.6.32.2. HORTALIZAS DE FLOR-COLIFLOR: Análisis provincial de superficie, rendimiento y producción, 2013

Provincias y Comunidades Autónomas	Superficie (hectáreas)				Rendimiento (kg/ha)			Producción (toneladas)
	Secano	Regadío		Total	Secano	Regadío		
		Aire libre	Protegido			Aire libre	Protegido	
A Coruña	35	3	-	38	24.170	23.880	-	918
Lugo	6	-	-	6	25.500	-	-	153
Ourense	5	1	-	6	14.600	22.000	-	95
Pontevedra	41	5	-	46	14.600	20.500	-	701
GALICIA	87	9	-	96	19.202	21.793	-	1.867
P. DE ASTURIAS	1	1	-	2	18.000	25.000	-	43
CANTABRIA	8	-	-	8	21.200	-	-	170
Alava	-	8	-	8	-	23.150	-	185
Guipúzcoa	15	-	-	15	15.100	-	-	227
Vizcaya	8	7	-	15	14.400	21.000	-	262
PAÍS VASCO	23	15	-	38	14.857	22.147	-	674
NAVARRA	-	1.046	-	1.046	-	16.383	-	17.137
LA RIOJA	-	430	-	430	-	23.000	-	9.890
Huesca	-	-	-	-	-	-	-	-
Teruel	-	5	-	5	-	15.000	-	75
Zaragoza	-	148	-	148	-	35.000	-	5.180
ARAGÓN	-	153	-	153	-	34.346	-	5.255
Barcelona	-	87	-	87	-	19.264	-	1.676
Girona	-	35	-	35	-	22.353	-	783
Lleida	-	26	-	26	-	23.192	-	603
Tarragona	-	261	-	261	-	20.971	-	5.474
CATALUÑA	-	409	-	409	-	20.867	-	8.536
BALEARES	-	110	-	110	-	19.800	-	2.178
Ávila	-	-	-	-	-	-	-	-
Burgos	-	25	-	25	-	20.000	-	500
León	-	35	5	40	-	34.300	40.000	1.400
Palencia	-	2	-	2	-	43.000	-	86
Salamanca	-	5	-	5	-	23.000	-	115
Segovia	2	23	-	25	20.000	30.000	-	730
Soria	-	-	-	-	-	-	-	-
Valladolid	-	40	-	40	-	20.000	-	800
Zamora	-	19	-	19	-	20.000	-	380
CASTILLA Y LEÓN	2	149	5	156	20.000	25.312	40.000	4.011
MADRID	-	3	-	3	-	10.000	-	30
Albacete	-	10	-	10	-	18.000	-	180
Ciudad Real	-	21	-	21	-	35.000	-	735
Cuenca	-	-	-	-	-	-	-	-
Guadalajara	-	-	-	-	-	-	-	-
Toledo	-	217	-	217	-	18.000	-	3.906
CASTILLA-LA MANCHA	-	248	-	248	-	19.440	-	4.821
Alicante	-	321	-	321	-	25.000	-	8.025
Castellón	14	309	-	323	12.750	31.000	-	9.758
Valencia	-	338	-	338	-	18.047	-	6.100
C. VALENCIANA	14	968	-	982	12.750	24.487	-	23.883
R. DE MURCIA	-	1.088	-	1.088	-	22.000	-	23.936
Badajoz	-	10	-	10	-	23.400	-	234
Cáceres	-	4	-	4	-	24.480	-	98
EXTREMADURA	-	14	-	14	-	23.709	-	332
Almería	-	81	-	81	-	24.296	-	1.968
Cádiz	-	240	-	240	-	40.833	-	9.800
Córdoba	-	73	-	73	-	25.000	-	1.825
Granada	-	782	-	782	-	24.008	-	18.774
Huelva	-	26	-	26	-	15.500	-	403
Jaén	-	51	-	51	-	21.600	-	1.101
Málaga	2	96	-	98	-	26.850	-	2.578
Sevilla	-	161	-	161	-	27.500	-	4.428
ANDALUCÍA	2	1.510	-	1.512	-	27.071	-	40.877
Las Palmas	-	51	-	51	-	25.000	-	1.275
S.C. de Tenerife	-	71	1	72	-	25.000	35.000	1.809
CANARIAS	-	122	1	123	-	25.000	35.000	3.084
ESPAÑA	137	6.275	6	6.418	17.652	22.959	39.167	146.724

SUPERFICIES Y PRODUCCIONES DE CULTIVOS

13.6.32.3. HORTALIZAS DE FLOR-BROCOLI: Análisis provincial de superficie, rendimiento y producción, 2013

Provincias y Comunidades Autónomas	Superficie (hectáreas)			Rendimiento (kg/ha)			Producción (toneladas)	
	Secano	Regadío		Total	Secano	Regadío		
		Aire libre	Protegido			Aire libre		Protegido
P. DE ASTURIAS	1	-	-	1	15.000	-	-	15
NAVARRA	-	4.451	-	4.451	-	12.040	-	53.591
LA RIOJA	-	189	-	189	-	13.100	-	2.476
Barcelona	-	58	-	58	-	19.258	-	1.117
Girona	-	9	-	9	-	22.353	-	201
Lleida	-	7	-	7	-	20.143	-	141
Tarragona	-	29	-	29	-	20.971	-	608
CATALUÑA	-	103	-	103	-	20.071	-	2.067
BALEARES	-	46	-	46	-	16.850	-	775
Avila	-	-	-	-	-	-	-	-
Burgos	-	10	-	10	-	15.000	-	150
León	-	28	2	30	-	14.600	20.500	450
Palencia	-	-	-	-	-	-	-	-
Salamanca	-	-	-	-	-	-	-	-
Segovia	-	20	-	20	-	20.000	-	400
Soria	-	3	-	3	-	16.000	-	48
Valladolid	-	-	-	-	-	-	-	-
Zamora	-	-	-	-	-	-	-	-
CASTILLA Y LEÓN	-	61	2	63	-	16.505	20.500	1.048
MADRID	-	-	1	1	-	-	15.000	15
Albacete	-	2.200	-	2.200	-	14.500	-	31.900
Ciudad Real	-	3	-	3	-	10.667	-	32
Cuenca	-	-	-	-	-	-	-	-
Guadalajara	-	-	-	-	-	-	-	-
Toledo	-	11	-	11	-	12.000	-	132
CASTILLA-LA MANCHA	-	2.214	-	2.214	-	14.482	-	32.064
Alicante	-	1.938	-	1.938	-	20.000	-	38.760
Castellón	-	55	-	55	-	27.000	-	1.485
Valencia	-	-	-	-	-	-	-	-
C. VALENCIANA	-	1.993	-	1.993	-	20.193	-	40.245
R. DE MURCIA	-	11.499	-	11.499	-	18.000	-	206.982
Badajoz	-	1.747	-	1.747	-	12.374	-	21.617
Cáceres	-	-	-	-	-	-	-	-
EXTREMADURA	-	1.747	-	1.747	-	12.374	-	21.617
Almería	-	390	-	390	-	25.282	-	9.860
Cádiz	-	675	-	675	-	20.000	-	13.500
Córdoba	-	-	-	-	-	-	-	-
Granada	-	557	-	557	-	17.043	-	9.493
Huelva	-	10	-	10	-	15.000	-	150
Jaén	-	-	-	-	-	-	-	-
Málaga	-	-	-	-	-	-	-	-
Sevilla	-	35	-	35	-	11.500	-	403
ANDALUCÍA	-	1.667	-	1.667	-	20.039	-	33.406
ESPAÑA	1	23.970	3	23.974	15.000	16.447	18.667	394.301

SUPERFICIES Y PRODUCCIONES DE CULTIVOS

13.6.33.1. HORTALIZAS DE RAÍCES Y BULBOS-AJO: Serie histórica de superficie, rendimiento, producción, precio, valor

Años	Superficie (miles de ha)	Rendimiento (qm/ha)	Producción (miles de t)	Precio medio percibido por los agricultores (euros/100kg)	Valor (miles de euros)
2003	21,7	78,5	170,2	79,30	134.938
2004	21,4	77,2	165,4	85,86	142.034
2005	17,3	78,7	136,4	102,74	140.137
2006	15,9	91,7	145,4	139,89	203.361
2007	16,7	90,9	151,7	131,92	200.088
2008	15,5	86,4	133,6	126,03	168.389
2009	15,9	97,1	154,6	120,55	186.355
2010	14,9	92,0	136,6	169,40	231.334
2011	15,8	89,4	140,8	187,91	264.506
2012	17,5	88,2	154,4	134,16	207.093
2013	20,2	93,5	188,8	117,39	221.679

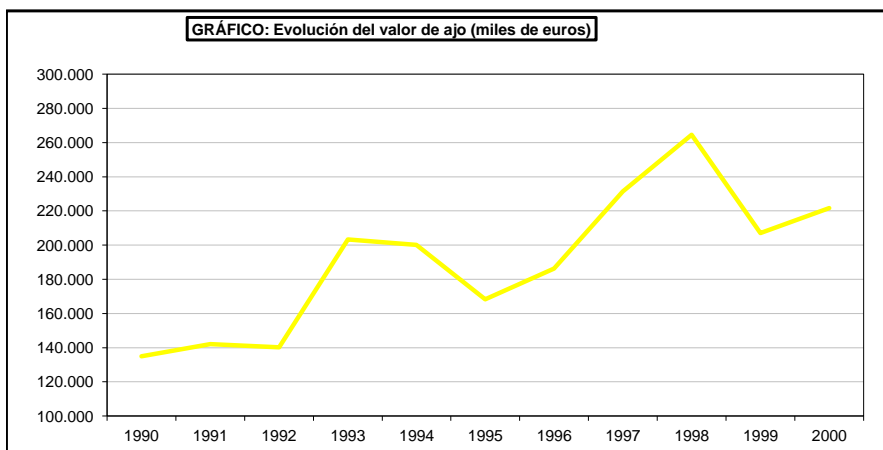
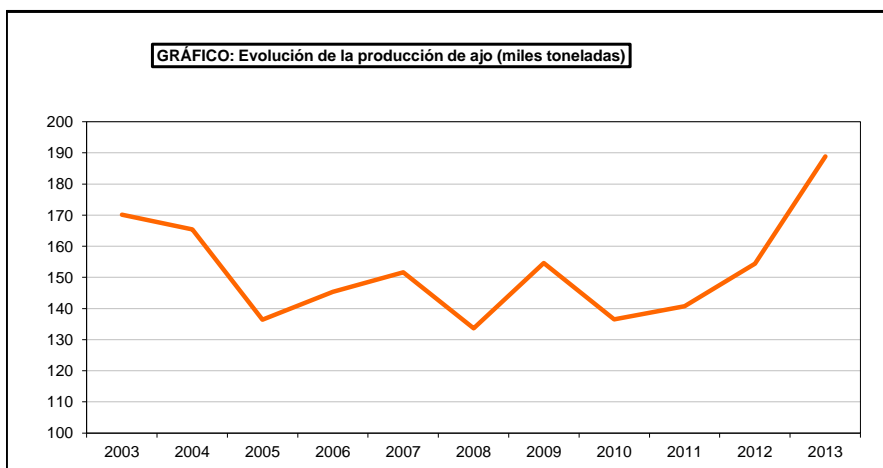
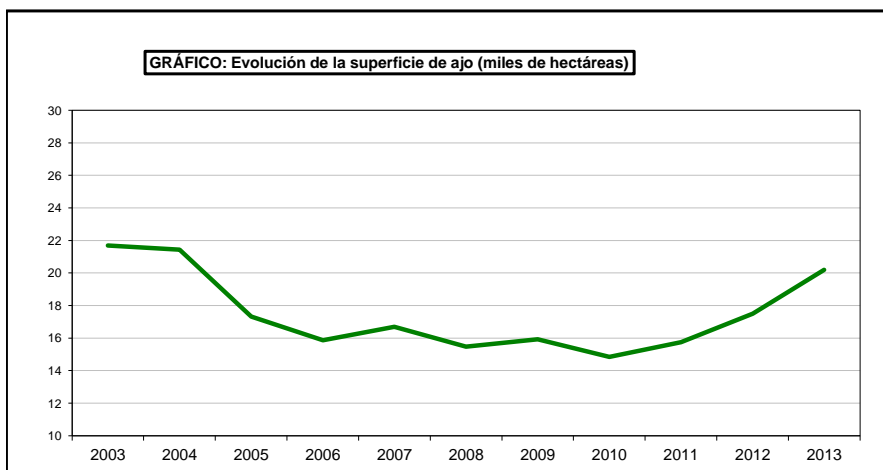

SUPERFICIES Y PRODUCCIONES DE CULTIVOS

13.6.33.2. HORTALIZAS DE RAÍCES Y BULBOS-AJO: Análisis provincial de superficie, rendimiento y producción, 2013

Provincias y Comunidades Autónomas	Superficie (hectáreas)				Rendimiento (kg/ha)			Producción (toneladas)
	Secano	Regadío		Total	Secano	Regadío		
		Aire libre	Protegido			Aire libre	Protegido	
A Coruña	7	11	-	18	4.560	5.650	-	94
Lugo	5	7	-	12	4.500	5.650	-	62
Ourense	13	20	-	33	4.500	5.650	-	172
Pontevedra	3	5	-	8	4.550	5.650	-	42
GALICIA	28	43	-	71	4.520	5.650	-	370
P. DE ASTURIAS	24	-	-	24	8.000	-	-	192
CANTABRIA	3	-	-	3	13.500	-	-	41
Alava	-	8	-	8	-	8.750	-	70
Guipúzcoa	12	-	-	12	6.200	-	-	74
Vizcaya	19	6	-	25	5.000	10.000	-	155
PAÍS VASCO	31	14	-	45	5.465	9.286	-	299
NAVARRA	-	26	-	26	-	10.188	-	265
LA RIOJA	-	7	-	7	-	7.000	-	49
Huesca	-	29	-	29	-	18.500	-	537
Teruel	-	-	-	-	-	-	-	-
Zaragoza	-	-	-	-	-	-	-	-
ARAGÓN	-	29	-	29	-	18.500	-	537
Barcelona	-	57	-	57	-	11.799	-	673
Girona	-	46	1	47	-	11.400	14.000	538
Lleida	-	9	-	9	-	8.903	-	80
Tarragona	2	22	-	24	5.000	9.864	-	227
CATALUÑA	2	134	1	137	5.000	11.150	14.000	1.518
BALEARES	5	38	-	43	3.200	9.900	-	392
Ávila	5	14	-	19	4.320	8.760	-	144
Burgos	28	2	-	30	8.000	12.000	-	248
León	-	25	-	25	-	11.500	-	288
Palencia	18	22	-	40	7.000	11.000	-	368
Salamanca	5	2	-	7	8.000	10.000	-	60
Segovia	35	278	-	313	5.645	12.800	-	3.756
Soria	3	2	-	5	500	2.000	-	6
Valladolid	70	775	-	845	3.500	12.000	-	9.545
Zamora	94	66	-	160	5.000	12.000	-	1.262
CASTILLA Y LEÓN	258	1.186	-	1.444	5.138	12.100	-	15.677
MADRID	-	523	-	523	-	15.000	-	7.845
Albacete	-	5.680	-	5.680	-	9.000	-	51.120
Ciudad Real	-	1.600	-	1.600	-	7.000	-	11.200
Cuenca	-	4.034	-	4.034	-	8.700	-	35.095
Guadalajara	-	2	-	2	-	7.000	-	14
Toledo	-	251	-	251	-	11.000	-	2.761
CASTILLA-LA MANCHA	-	11.567	-	11.567	-	8.662	-	100.190
Alicante	-	14	-	14	-	8.000	-	112
Castellón	-	-	-	-	-	-	-	-
Valencia	-	-	-	-	-	-	-	-
C. VALENCIANA	-	14	-	14	-	8.000	-	112
R. DE MURCIA	-	74	-	74	-	9.000	-	666
Badajoz	-	437	-	437	-	9.870	-	4.314
Cáceres	-	-	-	-	-	-	-	-
EXTREMADURA	-	437	-	437	-	9.870	-	4.314
Almería	-	24	-	24	-	5.750	-	138
Cádiz	-	60	-	60	-	13.714	-	823
Córdoba	161	2.256	-	2.417	6.000	10.500	-	24.654
Granada	-	624	-	624	-	10.593	-	6.610
Huelva	40	10	-	50	4.500	9.500	-	275
Jaén	24	618	-	642	3.950	7.750	-	4.884
Málaga	109	744	-	853	2.300	10.000	-	7.691
Sevilla	130	857	-	987	6.500	11.500	-	10.701
ANDALUCÍA	464	5.193	-	5.657	5.036	10.291	-	55.776
Las Palmas	13	17	-	30	7.538	10.294	-	273
S.C. de Tenerife	3	64	-	66	2.000	5.000	-	324
CANARIAS	16	81	-	96	6.500	6.111	-	597
ESPAÑA	831	19.366	1	20.197	5.199	9.527	14.000	188.840

SUPERFICIES Y PRODUCCIONES DE CULTIVOS

13.6.34.1. HORTALIZAS DE RAÍCES Y BULBOS-CEBOLLA: Serie histórica de superficie, rendimiento, producción, precio, valor

Años	Superficie (miles de hectáreas)	Rendimiento (qm/ha)	Producción (miles de toneladas)	Precio medio percibido por los agricultores (euros/100kg)	Valor (miles de euros)
2003	21,2	441	936,8	16,59	155.420
2004	22,2	465	1.030,4	16,18	166.727
2005	21,5	468	1.006,1	15,85	159.459
2006	21,1	521	1.099,6	18,75	206.166
2007	22,3	530	1.184,3	24,50	290.141
2008	20,9	509	1.062,5	16,36	173.831
2009	23,9	527	1.256,3	13,93	175.001
2010	22,5	492	1.105,1	24,78	273.851
2011	24,5	533	1.307,5	17,49	228.687
2012	22,9	512	1.169,7	20,13	235.465
2013	22,0	552	1.214,5	26,26	318.928

GRÁFICO: Evolución de la superficie de cebolla (miles de hectáreas)



GRÁFICO: Evolución de la producción de cebolla (miles toneladas)



GRÁFICO: Evolución del valor de cebolla (miles de euros)

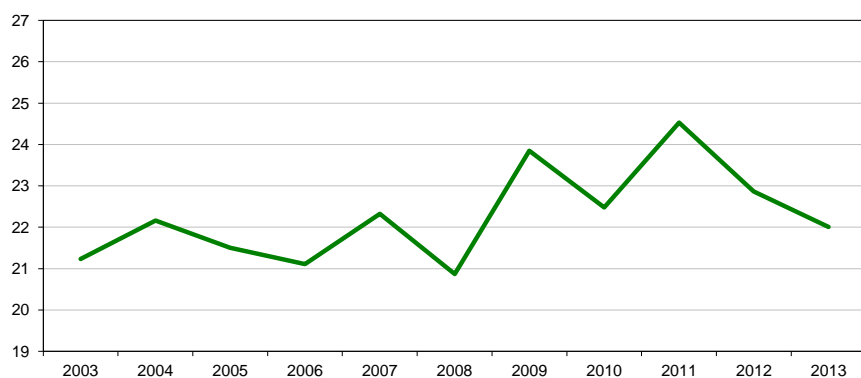

SUPERFICIES Y PRODUCCIONES DE CULTIVOS

13.6.34.2. HORTALIZAS DE RAÍCES Y BULBOS-CEBOLLA: Serie histórica de superficie y producción según variedades

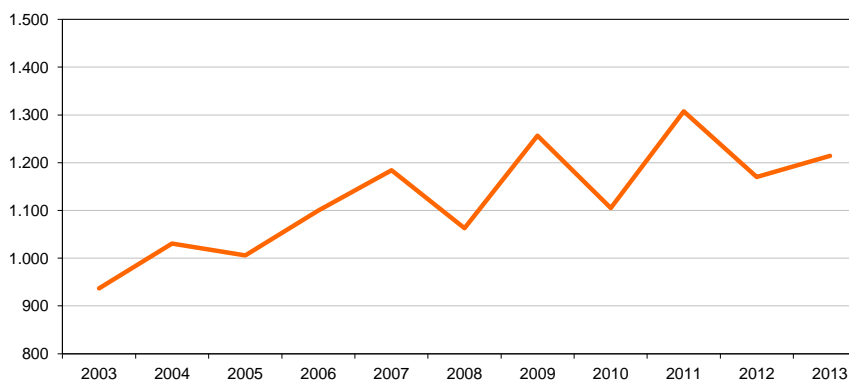
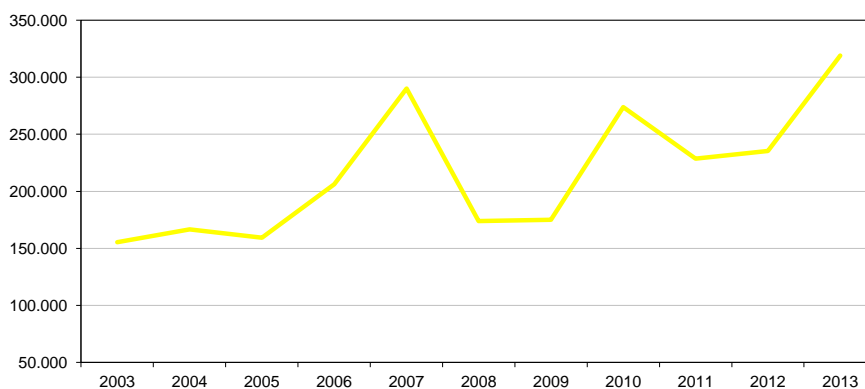
Años	Cebolla babosa		Cebolla medio grano o Lira		Cebolla grano o valenciana		Otras cebollas	
	Superficie	Producción	Superficie	Producción	Superficie	Producción	Superficie	Producción
	(miles de hectáreas)	(miles de toneladas)	(miles de hectáreas)	(miles de toneladas)	(miles de hectáreas)	(miles de toneladas)	(miles de hectáreas)	(miles de toneladas)
2003	3,3	127,3	1,3	62,9	10,8	540,1	6,0	206,5
2004	3,9	164,0	2,0	94,9	10,6	592,5	5,6	179,0
2005	4,1	164,9	1,1	47,4	10,5	581,1	5,8	212,6
2006	3,1	138,2	1,4	61,3	10,9	666,3	5,7	233,7
2007	3,7	166,5	1,3	59,4	11,5	722,9	5,8	235,5
2008	3,3	135,8	6,9	450,0	4,8	243,4	5,9	233,4
2009	4,1	208,2	2,0	123,9	11,1	639,7	6,6	284,5
2010	4,1	193,4	1,9	95,0	11,3	602,7	5,2	214,0
2011	4,5	207,9	1,9	92,3	13,1	804,9	5,1	202,3
2012	3,2	140,3	1,3	70,8	10,2	582,3	8,2	376,3
2013	4,6	233,9	1,7	99,6	7,4	468,8	8,3	412,3

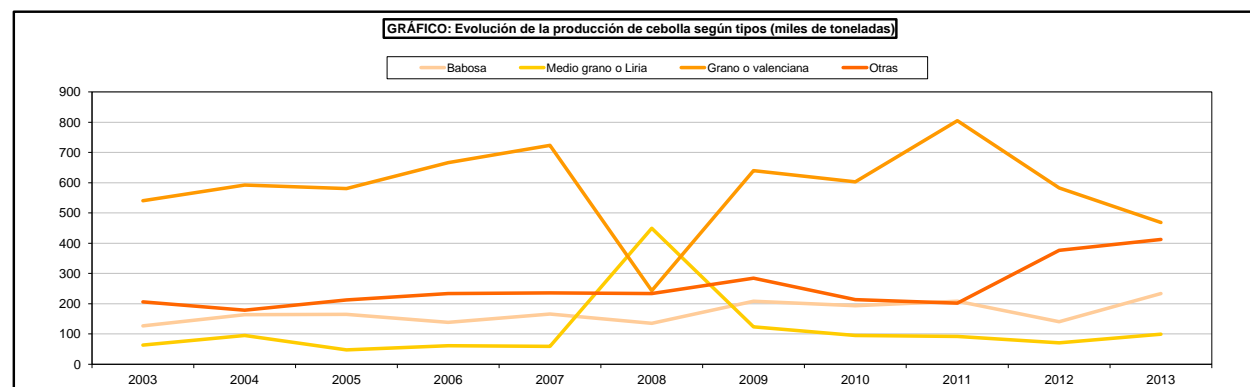
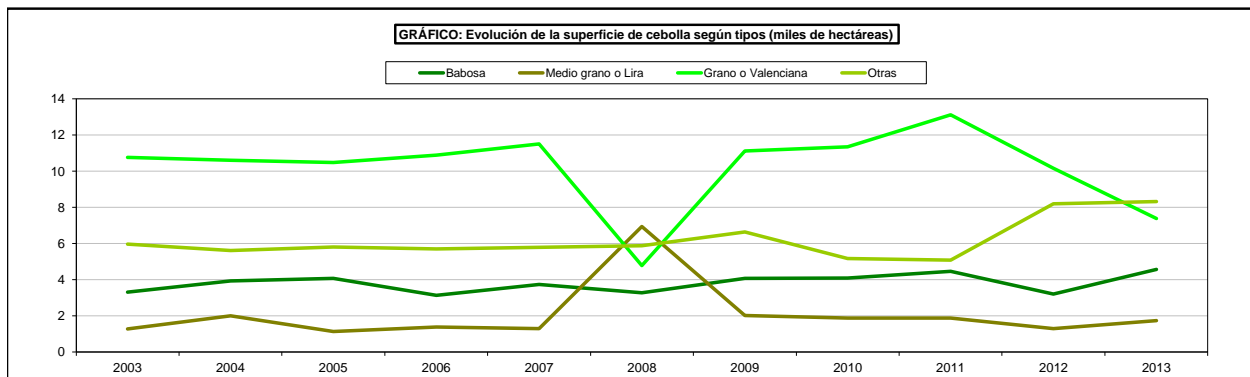

SUPERFICIES Y PRODUCCIONES DE CULTIVOS

13.6.34.3. HORTALIZAS DE RAÍCES Y BULBOS-CEBOLLA: Análisis provincial de superficie, rendimiento y producción, 2013

Provincias y Comunidades Autónomas	Superficie (hectáreas)				Rendimiento (kg/ha)			Producción (toneladas)
	Secano	Regadío		Total	Secano	Regadío		
		Aire libre	Protegido			Aire libre	Protegido	
A Coruña	-	466	-	466	-	31.630	-	14.740
Lugo	-	219	-	219	-	30.000	-	6.570
Ourense	-	309	-	309	-	32.030	-	9.897
Pontevedra	-	398	-	398	-	31.590	-	12.573
GALICIA	-	1.392	-	1.392	-	31.451	-	43.780
P. DE ASTURIAS	190	-	-	190	15.000	-	-	2.850
CANTABRIA	16	-	-	16	17.250	-	-	276
Alava	-	15	-	15	-	30.000	-	450
Guipúzcoa	14	6	-	20	16.500	23.100	-	370
Vizcaya	26	14	-	40	13.500	27.750	-	740
PAÍS VASCO	40	35	-	75	14.550	27.917	-	1.560
NAVARRA	-	279	-	279	-	37.866	-	10.565
LA RIOJA	-	70	-	70	-	45.000	-	3.150
Huesca	-	285	-	285	-	53.000	-	15.105
Teruel	-	6	-	6	-	40.000	-	240
Zaragoza	-	745	-	745	-	35.000	-	26.075
ARAGÓN	-	1.036	-	1.036	-	39.981	-	41.420
Barcelona	19	297	-	316	8.684	33.395	-	10.083
Girona	27	157	-	184	9.561	38.418	-	6.290
Lleida	-	211	-	211	-	46.946	-	9.906
Tarragona	-	402	-	402	-	29.963	-	12.045
CATALUÑA	46	1.067	-	1.113	9.199	35.521	-	38.324
BALEARES	24	322	-	346	9.250	33.000	-	10.848
Ávila	-	463	-	463	-	53.825	-	24.921
Burgos	-	145	-	145	-	50.000	-	7.250
León	-	24	-	24	-	22.125	-	531
Palencia	22	77	-	99	48.000	53.143	-	5.148
Salamanca	-	27	-	27	-	27.111	-	732
Segovia	30	312	-	342	19.200	42.000	-	13.680
Soria	-	35	-	35	-	55.000	-	1.925
Valladolid	-	569	-	569	-	45.000	-	25.605
Zamora	-	45	-	45	-	40.000	-	1.800
CASTILLA Y LEÓN	52	1.697	-	1.749	31.385	47.118	-	81.592
MADRID	-	255	-	255	-	40.000	-	10.200
Albacete	-	4.750	-	4.750	-	73.526	-	349.249
Ciudad Real	-	3.000	-	3.000	-	78.500	-	235.500
Cuenca	-	1.164	-	1.164	-	70.000	-	81.480
Guadalajara	-	2	-	2	-	40.000	-	80
Toledo	-	956	-	956	-	64.958	-	62.100
CASTILLA-LA MANCHA	-	9.872	-	9.872	-	73.785	-	728.409
Alicante	-	466	-	466	-	35.000	-	16.310
Castellón	47	147	-	194	10.681	32.340	-	5.256
Valencia	-	626	-	626	-	60.639	-	37.960
C. VALENCIANA	47	1.239	-	1.286	10.681	47.638	-	59.526
R. DE MURCIA	-	747	-	747	-	54.000	-	40.338
Badajoz	-	116	-	116	-	35.000	-	4.060
Cáceres	-	11	-	11	-	33.000	-	363
EXTREMADURA	-	127	-	127	-	34.827	-	4.423
Almería	-	110	-	110	-	20.973	-	2.307
Cádiz	-	255	-	255	-	28.882	-	7.365
Córdoba	1	811	-	812	8.500	45.000	-	36.504
Granada	-	321	-	321	-	39.296	-	12.614
Huelva	15	50	-	65	6.500	25.000	-	1.348
Jaén	1	176	-	177	23.000	40.095	-	7.080
Málaga	54	482	-	536	1.800	40.500	-	19.618
Sevilla	18	789	-	807	7.750	53.319	-	42.208
ANDALUCÍA	89	2.994	-	3.083	4.109	42.978	-	129.044
Las Palmas	70	111	1	182	11.743	23.711	30.000	3.482
S.C. de Tenerife	3	185	2	190	6.000	25.000	35.000	4.714
CANARIAS	73	296	3	372	11.507	24.517	33.333	8.196
ESPAÑA	577	21.428	3	22.008	13.333	56.314	33.333	1.214.501

SUPERFICIES Y PRODUCCIONES DE CULTIVOS

13.6.34.4. HORTALIZAS DE RAÍCES Y BULBOS-CEBOLLA: Análisis provincial de superficie y producción según variedades, 2013

Provincias y Comunidades Autónomas	Cebolla babosa		Cebolla medio grano o Liria		Cebolla grano o valenciana		Otras cebollas	
	Superficie (hectáreas)	Producción (toneladas)	Superficie (hectáreas)	Producción (toneladas)	Superficie (hectáreas)	Producción (toneladas)	Superficie (hectáreas)	Producción (toneladas)
A Coruña	-	-	-	-	-	-	466	14.740
Lugo	-	-	-	-	-	-	219	6.570
Ourense	-	-	-	-	-	-	309	9.897
Pontevedra	-	-	-	-	-	-	398	12.573
GALICIA	-	-	-	-	-	-	1.392	43.780
P. DE ASTURIAS	-	-	-	-	-	-	190	2.850
CANTABRIA	-	-	-	-	-	-	16	276
Alava	-	-	-	-	-	-	15	450
Guipúzcoa	-	-	-	-	20	370	-	-
Vizcaya	-	-	-	-	-	-	40	740
PAÍS VASCO	-	-	-	-	20	370	55	1.190
NAVARRA	-	-	-	-	279	10.565	-	-
LA RIOJA	38	1.520	10	500	18	940	4	190
Huesca	-	-	-	-	-	-	285	15.105
Teruel	-	-	-	-	-	-	6	240
Zaragoza	-	-	-	-	-	-	745	26.075
ARAGÓN	-	-	-	-	-	-	1.036	41.420
Barcelona	126	4.033	-	-	32	1.008	158	5.042
Girona	9	315	18	629	110	3.774	47	1.572
Lleida	11	495	-	-	32	1.486	168	7.925
Tarragona	201	9.636	-	-	-	-	201	2.409
CATALUÑA	347	14.479	18	629	174	6.268	574	16.948
BALEARES	38	1.193	-	-	194	6.075	114	3.580
Ávila	-	-	-	-	205	15.375	258	9.546
Burgos	-	-	-	-	-	-	145	7.250
León	12	288	6	138	-	-	6	105
Palencia	-	-	-	-	-	-	99	5.148
Salamanca	4	88	5	140	5	140	13	364
Segovia	-	-	-	-	-	-	342	13.680
Soria	-	-	-	-	-	-	35	1.925
Valladolid	-	-	-	-	569	25.605	-	-
Zamora	-	-	-	-	15	540	30	1.260
CASTILLA Y LEÓN	16	376	11	278	794	41.660	928	39.278
MADRID	-	-	-	-	255	10.200	-	-
Albacete	100	7.353	-	-	4.200	308.809	450	33.087
Ciudad Real	225	13.500	900	63.000	-	-	1.875	159.000
Cuenca	1.000	70.000	-	-	-	-	164	11.480
Guadalajara	-	-	-	-	-	-	2	80
Toledo	72	3.024	-	-	847	57.596	37	1.480
CASTILLA-LA MANCHA	1.397	93.877	900	63.000	5.047	366.405	2.528	205.127
Alicante	200	7.000	-	-	110	3.850	156	5.460
Castellón	129	3.456	-	-	65	1.800	-	-
Valencia	591	35.460	35	2.500	-	-	-	-
C. VALENCIANA	920	45.916	35	2.500	175	5.650	156	5.460
R. DE MURCIA	587	31.698	-	-	49	2.646	111	5.994
Badajoz	-	-	-	-	-	-	116	4.060
Cáceres	-	-	-	-	-	-	11	363
EXTREMADURA	-	-	-	-	-	-	127	4.423
Almería	23	396	17	332	56	1.368	14	211
Cádiz	80	1.600	95	3.740	-	-	80	2.025
Córdoba	406	18.252	284	12.046	-	-	122	6.206
Granada	175	6.264	20	452	115	5.183	11	715
Huelva	25	533	15	282	15	375	10	158
Jaén	63	2.520	95	3.800	-	-	19	760
Málaga	161	-	-	-	-	-	375	19.618
Sevilla	285	15.251	235	12.003	200	11.054	87	3.900
ANDALUCÍA	1.218	44.816	761	32.655	386	17.980	718	33.593
Las Palmas	-	-	-	-	-	-	182	3.482
S.C. de Tenerife	-	-	-	-	-	-	190	4.714
CANARIAS	-	-	-	-	-	-	372	8.196
ESPAÑA	4.561	233.875	1.735	99.562	7.391	468.759	8.321	412.305

SUPERFICIES Y PRODUCCIONES DE CULTIVOS

13.6.35.1. HORTALIZAS DE RAÍCES Y BULBOS-CEBOLLETA: Análisis provincial de superficie, rendimiento y producción, 2013

Provincias y Comunidades Autónomas	Superficie (hectáreas)				Rendimiento (kg/ha)			Producción (toneladas)
	Secano	Regadío		Total	Secano	Regadío		
		Aire libre	Protegido			Aire libre	Protegido	
Alava	-	18	-	18	-	24.450	-	440
Guipúzcoa	12	6	-	18	13.800	24.000	-	310
Vizcaya	40	20	-	60	12.500	26.000	-	1.020
PAÍS VASCO	52	44	-	96	12.800	25.093	-	1.770
NAVARRA	-	38	-	38	-	28.500	-	1.083
Barcelona	-	-	-	-	-	-	-	-
Girona	-	8	-	8	-	22.825	-	183
Lleida	-	-	-	-	-	-	-	-
Tarragona	-	-	-	-	-	-	-	-
CATALUÑA	-	8	-	8	-	22.825	-	183
BALEARES	-	30	-	30	-	25.450	-	764
Avila	-	-	-	-	-	-	-	-
Burgos	-	-	-	-	-	-	-	-
León	-	1	1	2	-	16.000	20.000	36
Palencia	-	-	-	-	-	-	-	-
Salamanca	-	3	-	3	-	17.000	-	51
Segovia	-	46	-	46	-	35.000	-	1.610
Soria	-	-	-	-	-	-	-	-
Valladolid	-	-	-	-	-	-	-	-
Zamora	-	-	-	-	-	-	-	-
CASTILLA Y LEÓN	-	50	1	51	-	33.540	20.000	1.697
MADRID	-	10	1	11	-	20.000	30.000	230
Albacete	-	-	-	-	-	-	-	-
Ciudad Real	-	5	-	5	-	12.000	-	60
Cuenca	-	-	-	-	-	-	-	-
Guadalajara	-	-	-	-	-	-	-	-
Toledo	-	-	-	-	-	-	-	-
CASTILLA-LA MANCHA	-	5	-	5	-	12.000	-	60
Alicante	-	15	-	15	-	30.000	-	450
Castellón	-	-	-	-	-	-	-	-
Valencia	-	-	-	-	-	-	-	-
C. VALENCIANA	-	15	-	15	-	30.000	-	450
R. DE MURCIA	-	14	-	14	-	13.500	-	189
Badajoz	-	2	-	2	-	24.000	-	48
Cáceres	-	-	-	-	-	-	-	-
EXTREMADURA	-	2	-	2	-	24.000	-	48
Almería	-	2	-	2	-	9.500	-	19
Cádiz	-	60	-	60	-	27.500	-	1.650
Córdoba	1	109	-	110	6.000	15.000	-	1.641
Granada	-	65	-	65	-	33.815	-	2.198
Huelva	-	20	-	20	-	10.000	-	200
Jaén	-	13	-	13	-	37.000	-	480
Málaga	-	136	-	136	-	28.300	-	3.849
Sevilla	-	78	-	78	-	34.657	-	2.703
ANDALUCÍA	1	483	-	484	6.000	26.367	-	12.740
Las Palmas	-	1	-	1	-	20.000	-	20
S.C. de Tenerife	-	3	-	3	-	25.000	-	65
CANARIAS	-	4	-	4	-	23.750	-	85
ESPAÑA	53	703	2	758	12.672	26.440	25.000	19.299

SUPERFICIES Y PRODUCCIONES DE CULTIVOS

13.6.36.1. HORTALIZAS DE RAÍCES Y BULBOS-PUERRO: Análisis provincial de superficie, rendimiento y producción, 2013

Provincias y Comunidades Autónomas	Superficie (hectáreas)				Rendimiento (kg/ha)			Producción (toneladas)
	Secano	Regadío		Total	Secano	Regadío		
		Aire libre	Protegido			Aire libre	Protegido	
A Coruña	-	40	-	40	-	20.640	-	826
Lugo	-	14	-	14	-	25.000	-	350
Ourense	-	23	-	23	-	29.750	-	684
Pontevedra	-	67	-	67	-	25.820	-	1.730
GALICIA	-	144	-	144	-	24.929	-	3.590
P. DE ASTURIAS	1	1	-	2	15.000	25.000	-	40
CANTABRIA	8	-	-	8	21.250	-	-	170
Alava	-	46	-	46	-	22.930	-	1.055
Guipúzcoa	44	23	-	67	10.600	22.500	-	984
Vizcaya	82	32	-	114	10.500	23.100	-	1.600
PAÍS VASCO	126	101	-	227	10.535	22.886	-	3.639
NAVARRA	-	61	-	61	-	32.405	-	1.977
LA RIOJA	-	32	-	32	-	27.000	-	864
Huesca	-	-	-	-	-	-	-	-
Teruel	-	-	-	-	-	-	-	-
Zaragoza	-	199	-	199	-	23.000	-	4.577
ARAGÓN	-	199	-	199	-	23.000	-	4.577
Barcelona	-	111	-	111	-	23.898	-	2.653
Girona	-	28	-	28	-	23.000	-	644
Lleida	-	4	-	4	-	21.220	-	85
Tarragona	-	151	-	151	-	22.924	-	3.462
CATALUÑA	-	294	-	294	-	23.276	-	6.844
BALEARES	-	35	-	35	-	20.400	-	714
Ávila	-	68	-	68	-	25.000	-	1.700
Burgos	-	12	-	12	-	25.000	-	300
León	-	37	-	37	-	15.600	-	577
Palencia	-	-	-	-	-	-	-	-
Salamanca	-	10	-	10	-	15.000	-	150
Segovia	40	577	-	617	23.150	54.000	-	32.084
Soria	-	1	-	1	-	25.000	-	25
Valladolid	-	340	-	340	-	40.000	-	13.600
Zamora	1	4	-	5	16.000	33.500	-	150
CASTILLA Y LEÓN	41	1.049	-	1.090	22.976	45.419	-	48.586
MADRID	-	2	-	2	-	25.000	-	50
Albacete	-	-	-	-	-	-	-	-
Ciudad Real	-	35	-	35	-	22.000	-	770
Cuenca	-	-	-	-	-	-	-	-
Guadalajara	-	-	-	-	-	-	-	-
Toledo	-	68	-	68	-	32.000	-	2.176
CASTILLA-LA MANCHA	-	103	-	103	-	28.602	-	2.946
Alicante	-	96	-	96	-	45.000	-	4.320
Castellón	-	14	-	14	9.000	23.000	-	322
Valencia	-	9	-	9	-	28.000	-	252
C. VALENCIANA	-	119	-	119	-	41.126	-	4.894
R. DE MURCIA	-	63	-	63	-	14.250	-	898
Badajoz	-	-	-	-	-	-	-	-
Cáceres	-	110	-	110	-	28.360	-	3.120
EXTREMADURA	-	110	-	110	-	28.360	-	3.120
Almería	-	5	-	5	-	7.500	-	38
Cádiz	-	138	-	138	-	16.000	-	2.208
Córdoba	-	3	-	3	-	20.000	-	60
Granada	-	26	-	26	-	38.654	-	1.005
Huelva	-	2	-	2	-	10.000	-	20
Jaén	-	1	-	1	-	25.000	-	25
Málaga	-	43	-	43	-	25.000	-	1.075
Sevilla	-	66	-	66	-	22.500	-	1.485
ANDALUCÍA	-	284	-	284	-	20.829	-	5.916
Las Palmas	-	24	-	24	-	25.000	-	600
S.C. de Tenerife	-	77	3	80	-	18.000	25.000	1.470
CANARIAS	-	101	3	104	-	19.663	25.000	2.070
ESPAÑA	176	2.698	3	2.877	13.945	32.748	25.000	90.895

SUPERFICIES Y PRODUCCIONES DE CULTIVOS

13.6.37.1. HORTALIZAS DE RAÍCES Y BULBOS-REMOLACHA DE MESA: Análisis provincial de superficie, rendimiento y producción, 2013

Provincias y Comunidades Autónomas	Superficie (hectáreas)				Rendimiento (kg/ha)			Producción (toneladas)
	Secano	Regadío		Total	Secano	Regadío		
		Aire libre	Protegido			Aire libre	Protegido	
Alava	-	-	-	-	-	-	-	-
Guipúzcoa	-	-	-	-	-	-	-	-
Vizcaya	1	2	-	3	9.000	22.000	-	53
PAÍS VASCO	1	2	-	3	9.000	22.000	-	53
NAVARRA	-	40	-	40	-	59.800	-	2.392
LA RIOJA	-	12	-	12	-	50.000	-	600
Ávila	-	-	-	-	-	-	-	-
Burgos	-	2	-	2	-	50.000	-	100
León	-	-	-	-	-	-	-	-
Palencia	-	-	-	-	-	-	-	-
Salamanca	-	-	-	-	-	-	-	-
Segovia	-	142	-	142	-	50.000	-	7.100
Soria	-	-	-	-	-	-	-	-
Valladolid	-	88	-	88	-	20.500	-	1.804
Zamora	-	-	-	-	-	-	-	-
CASTILLA Y LEÓN	-	232	-	232	-	38.810	-	9.004
Alicante	-	5	-	5	-	50.000	-	250
Castellón	-	1	-	1	-	24.000	-	24
Valencia	-	-	-	-	-	-	-	-
C. VALENCIANA	-	6	-	6	-	45.667	-	274
R. DE MURCIA	-	1	-	1	-	-	-	-
Almería	-	-	-	-	-	-	-	-
Cádiz	-	386	-	386	-	50.000	-	19.300
Córdoba	-	17	-	17	-	25.000	-	425
Granada	-	-	-	-	-	-	-	-
Huelva	-	-	-	-	-	-	-	-
Jaén	-	6	-	6	-	33.500	-	200
Málaga	-	9	-	9	-	23.000	-	207
Sevilla	5	5	-	10	17.500	49.400	-	335
ANDALUCÍA	5	423	-	428	17.500	48.180	-	20.467
Las Palmas	-	-	-	-	-	-	-	-
S.C. de Tenerife	-	11	-	11	-	18.000	-	202
CANARIAS	-	11	-	11	-	18.000	-	202
ESPAÑA	6	727	-	733	16.083	45.243	-	32.992

SUPERFICIES Y PRODUCCIONES DE CULTIVOS

13.6.38.1. HORTALIZAS DE RAÍCES Y BULBOS-ZANAHORIA: Serie histórica de superficie, rendimiento, producción, precio y valor

Años	Superficie (hectáreas)	Rendimiento (qm/ha)	Producción (toneladas)	Precio medio percibido por los agricultores (euros/100kg)	Valor (miles de euros)
2003	8.216	546	448.349	30,24	135.581
2004	8.395	531	445.445	22,71	101.161
2005	9.077	527	478.428	19,87	95.064
2006	9.019	542	489.189	27,92	136.582
2007	7.936	537	426.074	26,81	114.230
2008	7.492	553	414.507	29,18	120.953
2009	7.828	536	419.662	31,30	131.354
2010	8.157	520	424.311	34,60	146.812
2011	7.006	572	400.628	28,34	113.538
2012	6.745	549	370.570	27,52	101.981
2012	6.586	566	372.714	30,18	112.485

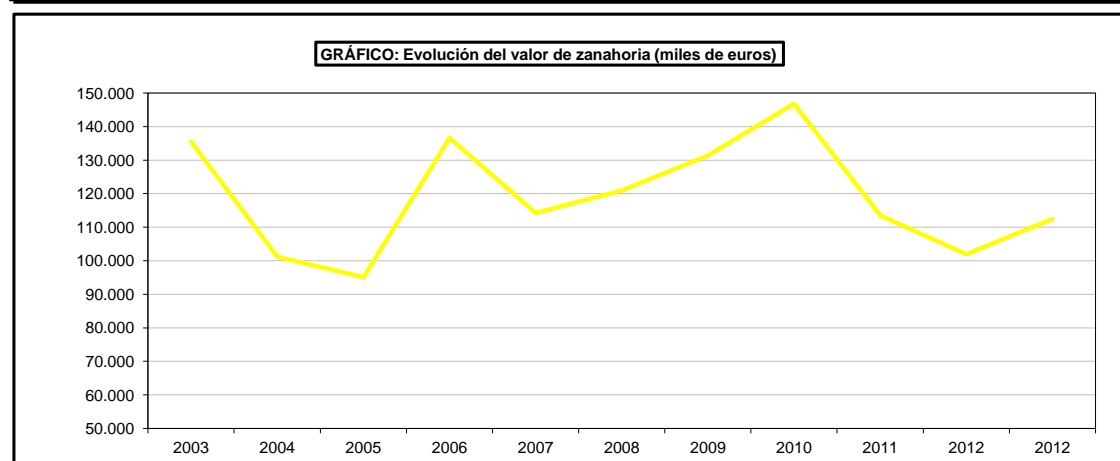
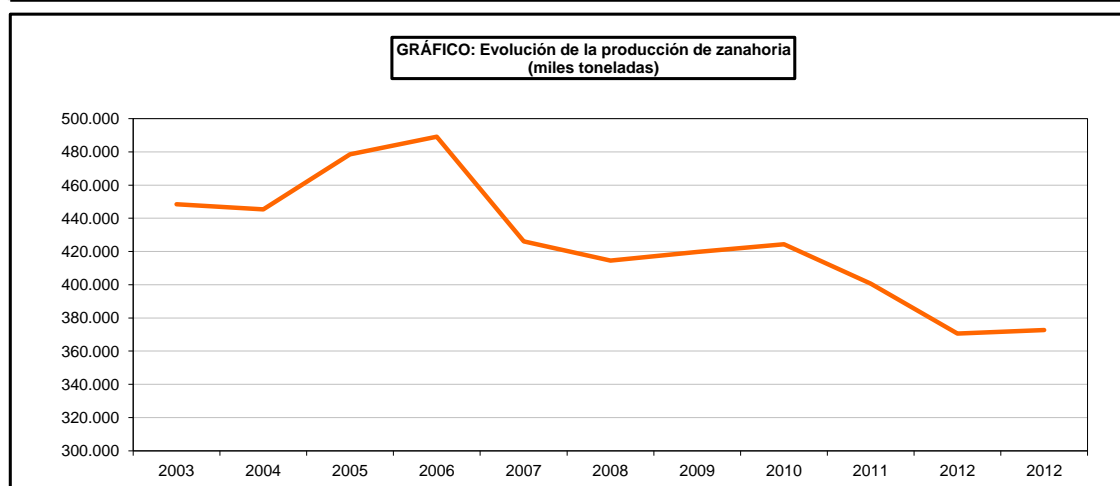
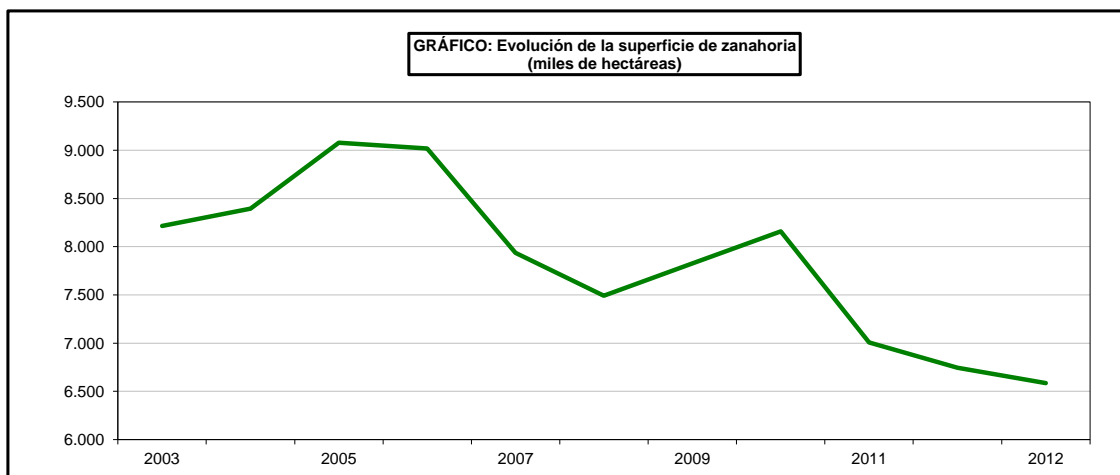

SUPERFICIES Y PRODUCCIONES DE CULTIVOS

13.6.38.2. HORTALIZAS DE RAÍCES Y BULBOS-ZANAHORIA: Análisis provincial de superficie, rendimiento y producción, 2013

Provincias y Comunidades Autónomas	Superficie (hectáreas)				Rendimiento (kg/ha)			Producción (toneladas)
	Secano	Regadío		Total	Secano	Regadío		
		Aire libre	Protegido			Aire libre	Protegido	
A Coruña	-	30	-	30	-	25.000	-	750
Lugo	-	23	-	23	-	25.000	-	575
Ourense	-	21	-	21	-	25.000	-	525
Pontevedra	-	34	-	34	-	22.830	-	776
GALICIA	-	108	-	108	-	24.317	-	2.626
P. DE ASTURIAS	2	-	-	2	10.000	-	-	20
CANTABRIA	5	-	-	5	8.000	-	-	40
Alava	-	17	-	17	-	58.000	-	986
Guipúzcoa	11	3	-	14	14.000	43.500	-	285
Vizcaya	10	2	-	12	11.750	48.500	-	215
PAÍS VASCO	21	22	-	43	12.929	55.159	-	1.486
NAVARRA	-	9	-	9	-	110.556	-	995
LA RIOJA	-	114	-	114	-	94.500	-	10.773
Barcelona	-	67	-	67	-	18.331	-	1.228
Girona	-	20	1	21	-	18.175	20.000	384
Lleida	-	7	-	7	-	18.939	-	133
Tarragona	-	12	-	12	-	18.150	-	218
CATALUÑA	-	106	1	107	-	18.321	20.000	1.963
BALEARES	-	52	-	52	-	24.950	-	1.297
Ávila	-	120	-	120	-	70.000	-	8.400
Burgos	-	44	-	44	-	75.000	-	3.300
León	-	-	-	-	-	-	-	-
Palencia	-	-	-	-	-	-	-	-
Salamanca	-	7	-	7	-	16.000	-	112
Segovia	72	978	-	1.050	42.833	72.000	-	73.500
Soria	-	39	-	39	-	60.100	-	2.344
Valladolid	-	1.100	-	1.100	-	70.000	-	77.000
Zamora	-	20	-	20	-	60.000	-	1.200
CASTILLA Y LEÓN	72	2.308	-	2.380	42.833	70.525	-	165.856
MADRID	-	1	-	1	-	30.000	-	30
Albacete	-	300	-	300	-	53.000	-	15.900
Ciudad Real	-	5	-	5	-	40.000	-	200
Cuenca	-	3	-	3	-	60.000	-	180
Guadalajara	-	-	-	-	-	-	-	-
Toledo	-	100	-	100	-	48.000	-	4.800
CASTILLA-LA MANCHA	-	408	-	408	-	51.667	-	21.080
Alicante	-	181	-	181	-	48.000	-	8.688
Castellón	-	10	-	10	-	23.000	-	230
Valencia	-	7	-	7	-	42.857	-	300
C. VALENCIANA	-	198	-	198	-	46.556	-	9.218
R. DE MURCIA	-	19	-	19	-	38.500	-	732
Almería	-	-	-	-	-	-	-	-
Cádiz	-	1.920	-	1.920	-	57.292	-	110.000
Córdoba	-	177	-	177	-	35.000	-	6.195
Granada	-	14	-	14	-	35.500	-	497
Huelva	-	16	-	16	-	27.000	-	432
Jaén	-	6	-	6	-	25.500	-	153
Málaga	-	67	-	67	-	27.000	-	1.809
Sevilla	-	710	-	710	-	42.500	-	30.175
ANDALUCÍA	-	2.910	-	2.910	-	51.293	-	149.261
Las Palmas	-	92	-	92	-	35.000	-	3.203
S.C. de Tenerife	-	138	-	138	-	30.000	-	4.134
CANARIAS	-	230	-	230	-	32.000	-	7.337
ESPAÑA	100	6.485	1	6.586	34.155	56.947	20.000	372.714

SUPERFICIES Y PRODUCCIONES DE CULTIVOS

13.6.39.1. HORTALIZAS DE RAÍCES Y BULBOS-RÁBANO: Análisis provincial de superficie, rendimiento y producción, 2013

Provincias y Comunidades Autónomas	Superficie (hectáreas)				Rendimiento (kg/ha)			Producción (toneladas)
	Secano	Regadío		Total	Secano	Regadío		
		Aire libre	Protegido			Aire libre	Protegido	
CANTABRIA	2	-	-	2	7.000	-	-	14
Barcelona	-	34	1	35	-	13.652	36.000	500
Girona	-	-	-	-	-	-	-	-
Lleida	-	2	-	2	-	11.100	-	22
Tarragona	-	1	1	2	-	12.000	24.000	36
CATALUÑA	-	37	2	39	-	13.469	30.000	558
BALEARES	-	29	-	29	-	20.250	-	587
Avila	-	-	-	-	-	-	-	-
Burgos	-	-	-	-	-	-	-	-
León	-	-	-	-	-	-	-	-
Palencia	-	-	-	-	-	-	-	-
Salamanca	-	-	-	-	-	-	-	-
Segovia	2	22	-	24	19.000	31.000	-	720
Soria	-	-	-	-	-	-	-	-
Valladolid	-	-	-	-	-	-	-	-
Zamora	-	-	-	-	-	-	-	-
CASTILLA Y LEÓN	2	22	-	24	19.000	31.000	-	720
MADRID	-	1	-	1	-	17.000	-	17
Alicante	-	28	-	28	-	35.000	-	980
Castellón	-	-	-	-	-	-	-	-
Valencia	-	23	-	23	-	9.559	-	220
C. VALENCIANA	-	51	-	51	-	23.527	-	1.200
R. DE MURCIA	-	11	-	11	-	11.000	-	121
Almería	-	30	-	30	-	11.250	-	338
Cádiz	-	7	-	7	-	25.000	-	175
Córdoba	1	16	-	17	8.000	15.000	-	248
Granada	-	38	-	38	-	10.000	-	380
Huelva	-	3	-	3	-	12.000	-	36
Jaén	-	7	-	7	-	15.000	-	105
Málaga	-	28	-	28	-	19.000	-	532
Sevilla	-	19	-	19	-	17.500	-	333
ANDALUCÍA	1	148	-	149	8.000	14.446	-	2.147
Las Palmas	-	5	-	5	-	25.000	-	125
S.C. de Tenerife	-	8	-	8	-	15.000	-	122
CANARIAS	-	13	-	13	-	18.846	-	247
ESPAÑA	5	312	2	319	12.000	17.591	30.000	5.611

SUPERFICIES Y PRODUCCIONES DE CULTIVOS

13.6.40.1. HORTALIZAS DE RAÍCES Y BULBOS-NABO: Análisis provincial de superficie, rendimiento y producción, 2013

Provincias y Comunidades Autónomas	Superficie (hectáreas)				Rendimiento (kg/ha)			Producción (toneladas)
	Secano	Regadío		Total	Secano	Regadío		
		Aire libre	Protegido			Aire libre	Protegido	
P. DE ASTURIAS	2	-	-	2	15.000	-	-	30
CANTABRIA	2	-	-	2	15.000	-	-	30
LA RIOJA	-	14	-	14	-	34.000	-	476
Barcelona	-	2	-	2	-	21.000	-	42
Girona	-	3	-	3	-	18.900	-	57
Lleida	-	-	-	-	-	-	-	-
Tarragona	-	-	-	-	-	-	-	-
CATALUÑA	-	5	-	5	-	19.740	-	99
BALEARES	-	10	-	10	-	21.600	-	216
Avila	-	2	-	2	-	20.330	-	41
Burgos	-	-	-	-	-	-	-	-
León	-	-	-	-	-	-	-	-
Palencia	-	-	-	-	-	-	-	-
Salamanca	-	2	-	2	-	22.000	-	44
Segovia	-	48	-	48	-	40.000	-	1.920
Soria	-	-	-	-	-	-	-	-
Valladolid	-	-	-	-	-	-	-	-
Zamora	-	-	-	-	-	-	-	-
CASTILLA Y LEÓN	-	52	-	52	-	38.551	-	2.005
MADRID	-	1	-	1	-	15.000	-	15
Albacete	-	-	-	-	-	-	-	-
Ciudad Real	-	-	-	-	-	-	-	-
Cuenca	-	-	-	-	-	-	-	-
Guadalajara	-	-	-	-	-	-	-	-
Toledo	-	3	-	3	-	30.000	-	90
CASTILLA-LA MANCHA	-	3	-	3	-	30.000	-	90
Alicante	-	55	-	55	-	30.000	-	1.650
Castellón	-	-	-	-	-	-	-	-
Valencia	-	48	-	48	-	20.000	-	960
C. VALENCIANA	-	103	-	103	-	25.340	-	2.610
R. DE MURCIA	-	14	-	14	-	13.750	-	193
Almería	-	-	-	-	-	-	-	-
Cádiz	-	8	-	8	-	24.000	-	192
Córdoba	-	35	-	35	-	19.500	-	683
Granada	-	-	-	-	-	-	-	-
Huelva	-	4	-	4	-	17.500	-	70
Jaén	-	1	-	1	-	16.000	-	16
Málaga	-	17	-	17	-	19.000	-	323
Sevilla	-	18	-	18	-	20.000	-	360
ANDALUCÍA	-	83	-	83	-	19.801	-	1.644
Las Palmas	-	2	-	2	-	-	-	-
S.C. de Tenerife	-	-	-	-	-	-	-	-
CANARIAS	-	2	-	2	-	-	-	-
ESPAÑA	4	287	-	291	15.000	25.597	-	7.408

SUPERFICIES Y PRODUCCIONES DE CULTIVOS

13.6.41.1. HORTALIZAS LEGUMINOSAS- JUDÍAS VERDES: Serie histórica de superficie, rendimiento, producción, precio, valor

Años	Superficie (miles de hectáreas)	Rendimiento (qm/ha)	Producción (miles de toneladas)	Precio medio percibido por los agricultores (euros/100kg)	Valor (miles de euros)
2003	17,3	149	258,6	133,33	344.834
2004	17,9	128	229,4	130,01	298.249
2005	16,0	146	233,5	148,42	346.622
2006	16,4	151	247,9	139,96	346.955
2007	14,9	148	220,4	146,64	323.171
2008	13,2	143	187,7	152,80	286.763
2009	12,2	161	196,1	134,02	262.825
2010	8,9	163	144,3	142,07	205.008
2011	8,9	171	152,5	129,01	196.749
2012	9,7	173	167,8	146,16	245.280
2013	10,0	177	177,6	134,70	239.211

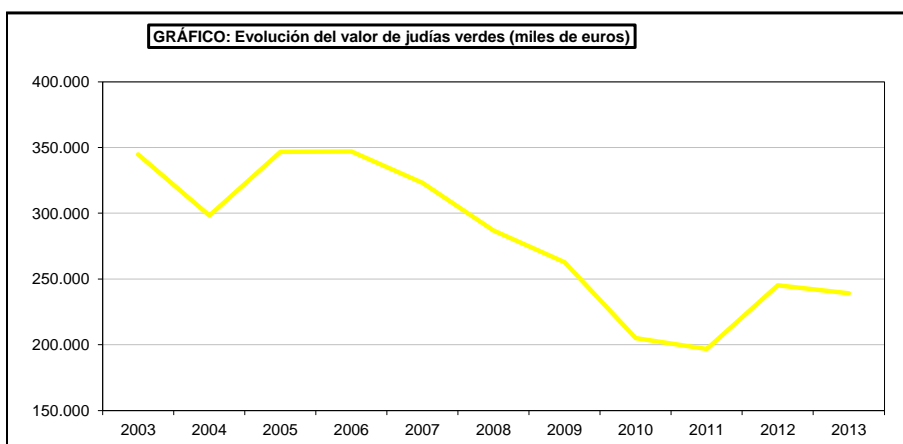
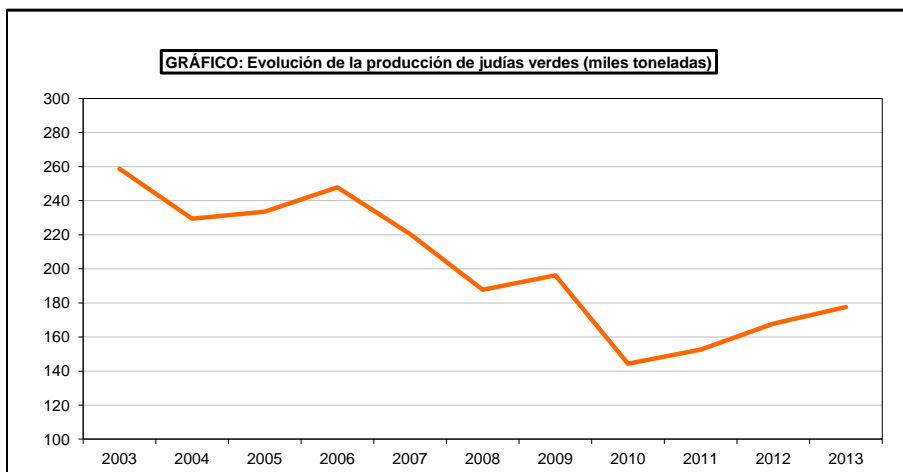
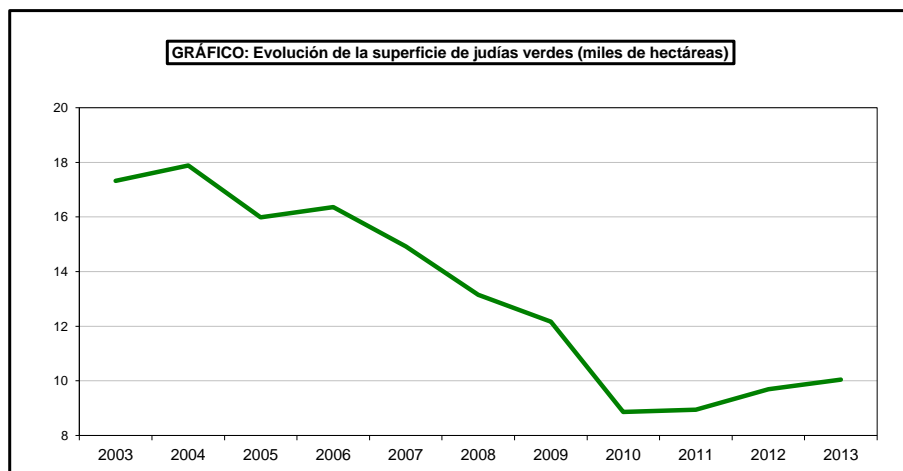

SUPERFICIES Y PRODUCCIONES DE CULTIVOS

13.6.41.2. HORTALIZAS LEGUMINOSAS-JUDÍAS VERDES: Análisis provincial de superficie, rendimiento y producción, 2013

Provincias y Comunidades Autónomas	Superficie (hectáreas)				Rendimiento (kg/ha)			Producción (toneladas)
	Secano	Regadío		Total	Secano	Regadío		
		Aire libre	Protegido			Aire libre	Protegido	
A Coruña	-	437	40	477	-	42.500	34.880	19.967
Lugo	-	235	13	248	-	27.000	30.000	6.735
Ourense	-	229	12	241	-	27.000	30.000	6.543
Pontevedra	-	436	33	469	-	22.000	21.050	10.287
GALICIA	-	1.337	98	1.435	-	30.436	28.978	43.532
P. DE ASTURIAS	12	20	6	38	5.000	15.000	20.000	480
CANTABRIA	6	-	-	6	8.700	-	-	52
Alava	-	77	-	77	-	9.740	-	750
Guipúzcoa	30	28	7	65	7.900	12.000	25.000	748
Vizcaya	90	40	10	140	8.000	11.000	24.000	1.400
PAÍS VASCO	120	145	17	282	7.975	10.524	24.412	2.898
NAVARRA	-	702	33	735	-	11.309	25.000	8.764
LA RIOJA	-	788	11	799	-	16.600	23.500	13.340
Huesca	-	124	-	124	-	7.000	-	868
Teruel	-	-	-	-	-	-	-	-
Zaragoza	-	79	-	79	-	8.000	50.000	632
ARAGÓN	-	203	-	203	-	7.389	-	1.500
Barcelona	-	154	53	207	-	13.961	24.776	3.463
Girona	-	156	6	162	-	10.524	23.660	1.784
Lleida	-	70	4	74	-	10.554	23.468	833
Tarragona	-	212	6	218	-	9.992	19.555	2.236
CATALUÑA	-	592	69	661	-	11.231	24.149	8.316
BALEARES	-	35	10	45	-	8.000	14.500	425
Ávila	-	61	3	64	-	9.620	15.760	634
Burgos	-	30	-	30	-	10.000	-	300
León	-	1	1	2	-	15.000	20.000	35
Palencia	-	133	-	133	-	13.000	-	1.729
Salamanca	-	12	2	14	-	8.250	10.000	119
Segovia	-	42	-	42	-	20.000	-	840
Soria	-	55	-	55	-	14.000	-	770
Valladolid	-	514	2	516	-	10.965	20.000	5.676
Zamora	-	2	-	2	-	10.000	-	20
CASTILLA Y LEÓN	-	850	8	858	-	11.760	15.910	10.123
MADRID	-	4	1	5	-	10.000	37.000	77
Albacete	-	175	-	175	-	11.000	-	1.925
Ciudad Real	-	15	-	15	-	10.000	-	150
Cuenca	-	-	-	-	-	-	-	-
Guadalajara	-	-	-	-	-	-	-	-
Toledo	-	165	-	165	-	7.500	-	1.238
CASTILLA-LA MANCHA	-	355	-	355	-	9.331	-	3.313
Alicante	-	56	-	56	-	10.000	-	560
Castellón	-	255	10	265	-	15.000	25.000	4.075
Valencia	-	37	16	53	-	7.000	15.200	502
C. VALENCIANA	-	348	26	374	-	13.345	18.969	5.137
R. DE MURCIA	-	34	6	40	-	14.250	20.500	608
Badajoz	-	-	-	-	-	-	-	-
Cáceres	-	5	-	5	-	7.240	-	36
EXTREMADURA	-	5	-	5	-	7.240	-	36
Almería	-	38	1.283	1.321	-	9.100	18.802	24.469
Cádiz	-	50	-	50	-	14.000	-	700
Córdoba	-	85	-	85	-	11.000	-	935
Granada	-	514	1.109	1.623	-	17.144	23.982	35.408
Huelva	-	53	-	53	-	6.450	-	342
Jaén	-	60	-	60	-	10.000	-	600
Málaga	20	-	710	730	8.000	-	16.000	11.520
Sevilla	-	2	-	2	-	8.975	-	18
ANDALUCÍA	20	802	3.102	3.924	8.000	14.654	20.013	73.992
Las Palmas	9	108	29	146	2.000	17.399	28.959	2.735
S.C. de Tenerife	-	100	30	130	-	15.000	25.000	2.260
CANARIAS	9	208	59	276	2.000	16.246	26.946	4.995
ESPAÑA	167	6.428	3.446	10.041	7.468	16.430	20.522	177.588

SUPERFICIES Y PRODUCCIONES DE CULTIVOS

13.6.42.1. HORTALIZAS LEGUMINOSAS-GUISANTES VERDES: Serie histórica de superficie, rendimiento, producción, precio, valor

Años	Superficie (miles de hectáreas)	Rendimiento (qm/ha)	Producción ⁽¹⁾ (miles de toneladas)	Precio medio percibido por los agricultores (euros/100kg)	Valor (miles de euros)
2003	7,8	71	55,2	70,90	39.155
2004	9,6	72	69,4	59,01	40.945
2005	8,4	65	54,8	59,92	32.812
2006	11,5	68	77,8	65,61	51.040
2007	12,5	59	73,9	72,68	53.737
2008	11,3	67	75,4	73,06	55.115
2009	13,6	68	91,8	61,08	56.100
2010	13,3	63	83,5	68,01	56.809
2011	12,3	69	85,3	60,24	51.385
2012	11,6	69	79,5	59,91	47.635
2013	11,9	72	85,6	65,37	55.957

⁽¹⁾ Con vaina.

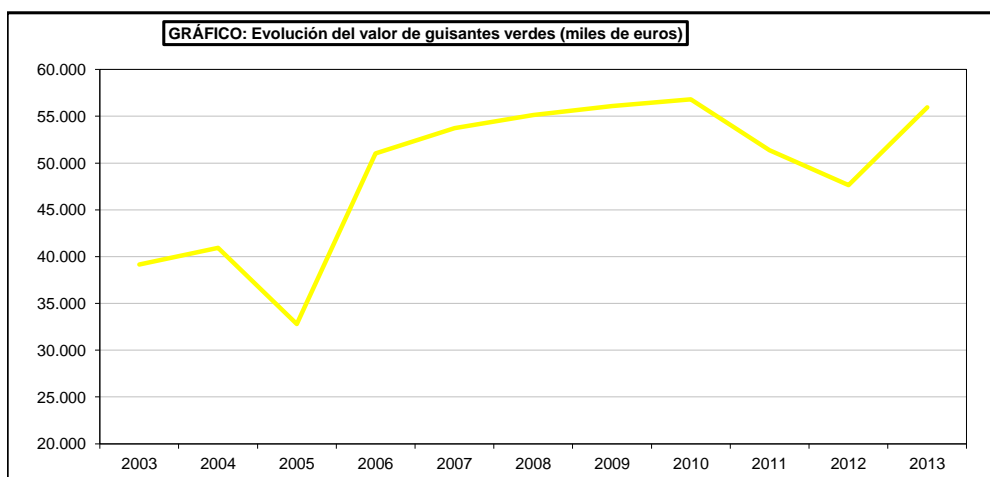
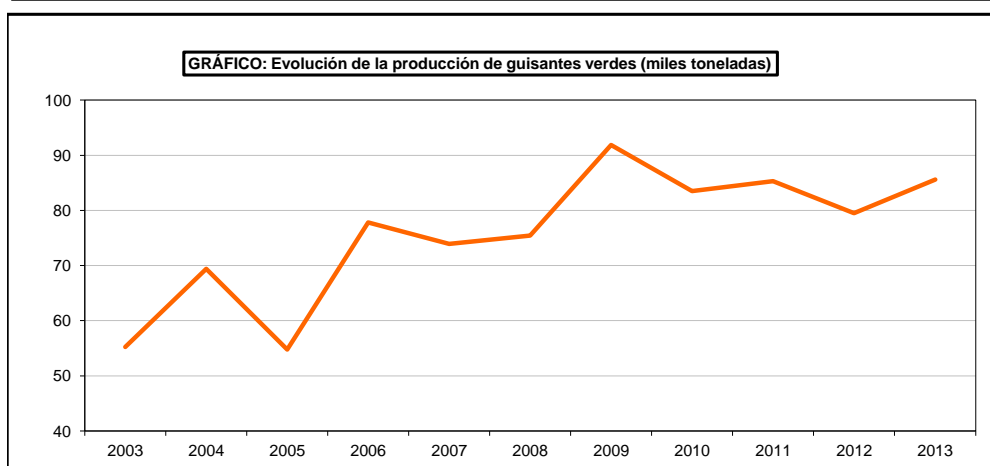
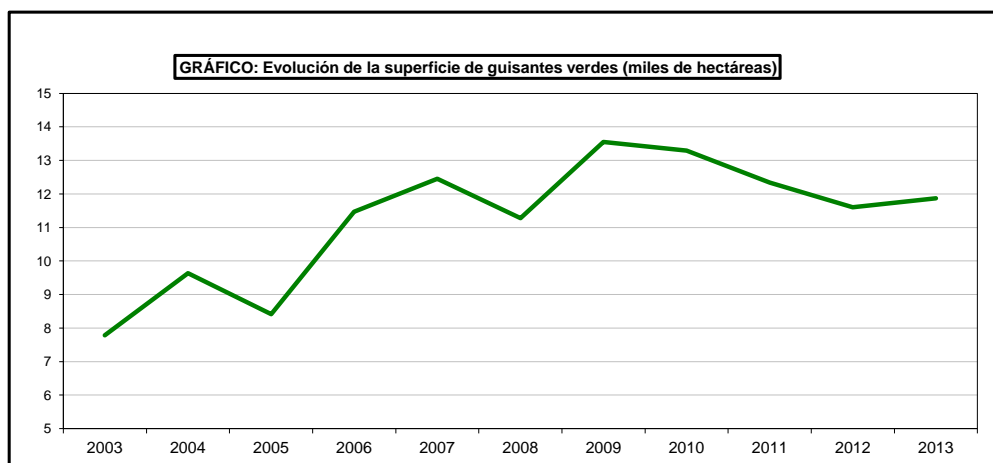

SUPERFICIES Y PRODUCCIONES DE CULTIVOS

13.6.42.2. HORTALIZAS LEGUMINOSAS-GUISANTES VERDES: Análisis provincial de superficie, rendimiento y producción, 2013

Provincias y Comunidades Autónomas	Superficie (hectáreas)				Rendimiento (kg/ha)			Producción (toneladas)
	Secano	Regadío		Total	Secano	Regadío		
		Aire libre	Protegido			Aire libre	Protegido	
A Coruña	-	63	-	63	-	6.180	-	389
Lugo	-	22	-	22	-	5.780	-	127
Ourense	-	33	-	33	-	5.590	-	184
Pontevedra	-	58	-	58	-	6.130	-	356
GALICIA	-	176	-	176	-	6.003	-	1.056
P. DE ASTURIAS	18	-	-	18	5.000	-	-	90
Alava	-	40	-	40	-	7.060	-	282
Guipúzcoa	15	5	-	20	5.500	7.500	-	120
Vizcaya	18	6	-	24	4.500	8.500	-	132
PAÍS VASCO	33	51	-	84	4.955	7.273	-	534
NAVARRA	-	1.518	-	1.518	-	6.822	-	10.355
LA RIOJA	-	1.340	-	1.340	-	8.100	-	10.854
Huesca	-	2.164	-	2.164	-	8.000	-	17.312
Teruel	-	-	-	-	-	-	-	-
Zaragoza	-	2.082	-	2.082	-	6.000	-	12.492
ARAGÓN	-	4.246	-	4.246	-	7.019	-	29.804
Barcelona	-	59	6	65	-	7.252	30.250	609
Girona	-	43	1	44	-	8.526	15.400	382
Lleida	-	9	-	9	-	7.481	-	67
Tarragona	-	15	-	15	-	6.953	-	104
CATALUÑA	-	126	7	133	-	7.668	28.129	1.162
BALEARES	-	3	-	3	-	5.500	-	17
Ávila	-	-	-	-	-	-	-	-
Burgos	-	118	-	118	-	8.000	-	944
León	-	-	-	-	-	-	-	-
Palencia	-	75	-	75	-	5.000	-	375
Salamanca	-	2	-	2	-	5.000	-	10
Segovia	-	54	-	54	-	20.000	-	1.080
Soria	-	-	-	-	-	-	-	-
Valladolid	-	892	-	892	-	7.000	-	6.244
Zamora	-	200	-	200	-	8.850	-	1.770
CASTILLA Y LEÓN	-	1.341	-	1.341	-	7.773	-	10.423
Albacete	-	1.300	-	1.300	-	6.500	-	8.450
Ciudad Real	-	90	-	90	-	7.000	-	630
Cuenca	-	-	-	-	-	-	-	-
Guadalajara	-	-	-	-	-	-	-	-
Toledo	-	360	-	360	-	6.440	-	2.318
CASTILLA-LA MANCHA	-	1.750	-	1.750	-	6.513	-	11.398
Alicante	-	31	-	31	-	8.000	-	248
Castellón	-	62	-	62	-	9.000	-	558
Valencia	-	58	-	58	-	5.500	-	319
C. VALENCIANA	-	151	-	151	-	7.450	-	1.125
R. DE MURCIA	-	48	8	56	-	11.500	19.750	710
Badajoz	-	294	-	294	-	5.500	-	1.617
Cáceres	-	158	-	158	-	5.500	-	869
EXTREMADURA	-	452	-	452	-	5.500	-	2.486
Almería	-	35	83	118	-	5.114	6.466	716
Cádiz	-	60	-	60	-	13.000	-	780
Córdoba	2	19	-	21	4.000	8.000	-	160
Granada	-	176	9	185	-	13.772	20.000	2.604
Huelva	-	20	-	20	-	5.000	-	100
Jaén	-	2	-	2	-	7.500	-	15
Málaga	21	98	-	119	2.300	7.500	-	783
Sevilla	-	7	-	7	-	9.500	-	67
ANDALUCÍA	23	417	92	532	2.448	10.675	7.790	5.225
Las Palmas	45	10	2	57	2.000	23.000	-	320
S.C. de Tenerife	4	6	-	10	2.000	6.000	-	42
CANARIAS	49	16	2	67	2.000	16.625	-	362
ESPAÑA	123	11.635	109	11.867	3.315	7.230	9.831	85.601

SUPERFICIES Y PRODUCCIONES DE CULTIVOS

13.6.43.1. HORTALIZAS LEGUMINOSAS-HABAS VERDES: Serie histórica de superficie, rendimiento, producción, precio, valor

Años	Superficie (miles de hectáreas)	Rendimiento (qm/ha)	Producción ⁽¹⁾ (miles de toneladas)	Precio medio percibido por los agricultores (euros/100kg)	Valor (miles de euros)
2003	7,7	85	65,0	98,17	63.775
2004	7,9	80	63,4	78,74	49.917
2005	8,0	67	53,6	102,80	55.120
2006	9,4	74	69,4	77,28	53.634
2007	9,3	73	67,9	102,63	69.731
2008	8,4	78	66,0	94,09	62.130
2009	8,9	78	69,9	62,70	43.829
2010	8,6	93	80,2	84,82	67.988
2011	8,0	85	68,0	79,27	53.881
2012	6,2	81	50,1	74,91	37.567
2013	5,2	88	45,3	67,64	30.653

⁽¹⁾ Con vaina.

⁽²⁾ El comercio exterior de 1993 incluye todas las legumbres, incluso desvainadas, frescas o refrigeradas, distintas de guisantes y alubias.

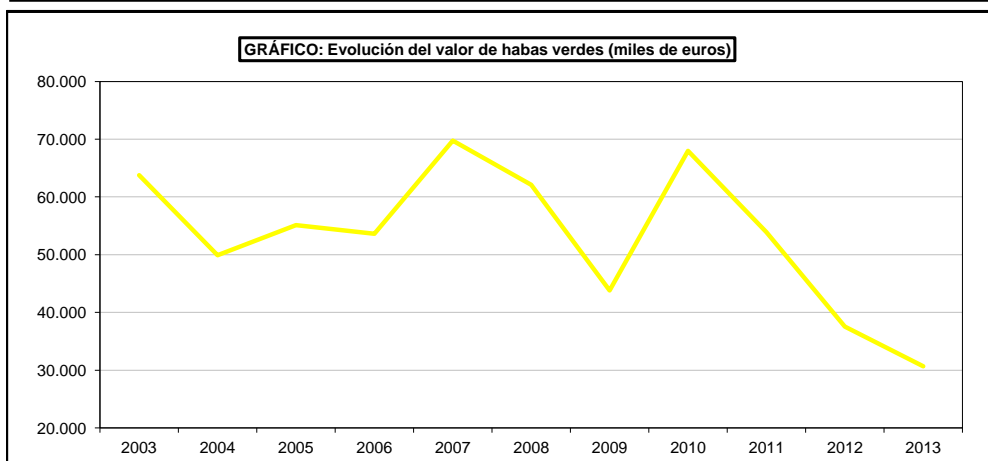
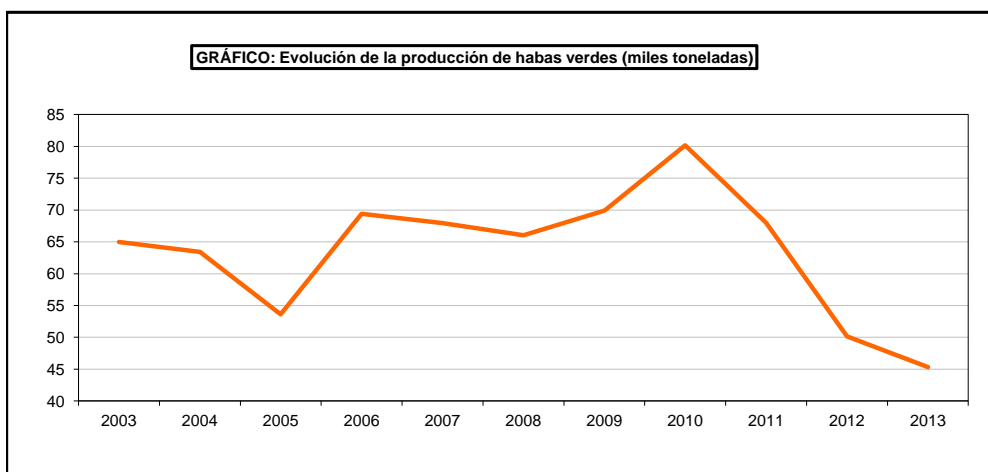
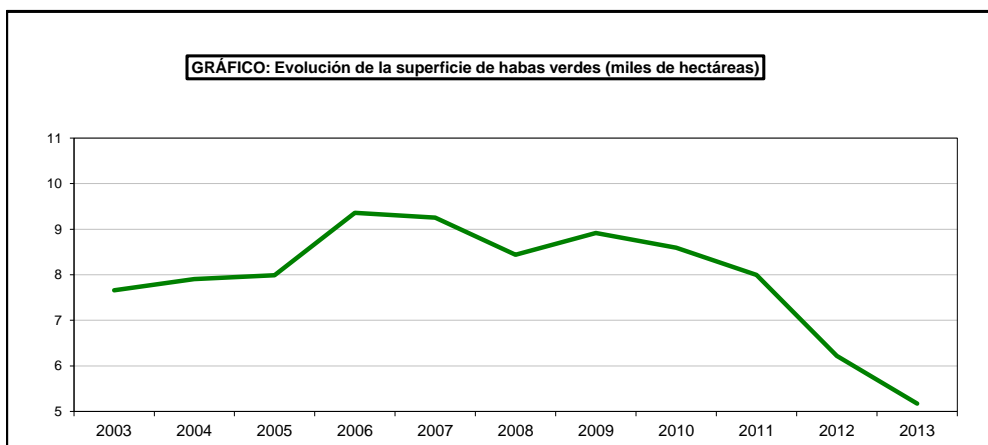

SUPERFICIES Y PRODUCCIONES DE CULTIVOS

13.6.43.2. HORTALIZAS LEGUMINOSAS-HABAS VERDES: Análisis provincial de superficie, rendimiento y producción, 2013

Provincias y Comunidades Autónomas	Superficie (hectáreas)				Rendimiento (kg/ha)			Producción (toneladas)
	Secano	Regadío		Total	Secano	Regadío		
		Aire libre	Protegido			Aire libre	Protegido	
P. DE ASTURIAS	8	-	-	8	7.000	-	-	56
CANTABRIA	1	-	-	1	8.500	-	-	9
Alava	-	10	-	10	-	6.500	-	65
Guipúzcoa	12	-	-	12	5.500	-	-	66
Vizcaya	20	-	-	20	4.600	-	-	92
PAÍS VASCO	32	10	-	42	4.938	6.500	-	223
NAVARRA	-	1.015	-	1.015	-	2.217	-	2.251
LA RIOJA	-	41	-	41	-	2.700	-	111
Huesca	-	-	-	-	-	-	-	-
Teruel	-	-	-	-	-	-	-	-
Zaragoza	-	92	-	92	-	7.000	-	644
ARAGÓN	-	92	-	92	-	7.000	-	644
Barcelona	-	142	-	142	-	11.047	-	1.569
Girona	-	67	-	67	-	9.982	-	669
Lleida	-	12	-	12	-	9.900	-	119
Tarragona	-	69	-	69	-	9.942	-	686
CATALUÑA	-	290	-	290	-	10.491	-	3.043
BALEARES	1	4	-	5	2.000	7.300	-	31
Ávila	3	1	-	4	3.580	7.560	-	18
Burgos	-	-	-	-	-	-	-	-
León	-	-	-	-	-	-	-	-
Palencia	-	-	-	-	-	-	-	-
Salamanca	-	2	-	2	-	6.000	-	12
Segovia	-	-	-	-	-	-	-	-
Soria	-	-	-	-	-	-	-	-
Valladolid	-	15	-	15	-	5.000	-	75
Zamora	-	-	-	-	-	-	-	-
CASTILLA Y LEÓN	3	18	-	21	3.580	5.253	-	105
MADRID	-	1	-	1	-	9.000	-	9
Albacete	4	50	-	54	650	7.500	-	378
Ciudad Real	-	12	-	12	-	14.167	-	170
Cuenca	-	34	-	34	-	7.500	-	255
Guadalajara	-	-	-	-	-	-	-	-
Toledo	-	78	-	78	-	3.100	-	242
CASTILLA-LA MANCHA	4	174	-	178	650	5.987	-	1.045
Alicante	-	439	-	439	-	12.000	-	5.268
Castellón	-	76	-	76	-	10.000	-	760
Valencia	-	44	-	44	-	5.000	-	220
C. VALENCIANA	-	559	-	559	-	11.177	-	6.248
R. DE MURCIA	-	635	-	635	-	15.250	-	9.684
Badajoz	-	26	-	26	-	8.440	-	219
Cáceres	-	12	-	12	-	8.160	-	98
EXTREMADURA	-	38	-	38	-	8.352	-	317
Almería	-	313	-	313	-	11.552	-	3.616
Cádiz	-	110	-	110	-	11.427	-	1.257
Córdoba	7	391	-	398	4.500	9.000	-	3.551
Granada	-	269	-	269	-	11.926	-	3.208
Huelva	-	100	-	100	-	6.000	-	600
Jaén	37	229	-	266	5.000	8.000	-	2.017
Málaga	214	360	-	574	3.700	14.000	-	5.832
Sevilla	46	114	-	160	5.750	7.500	-	1.120
ANDALUCÍA	304	1.886	-	2.190	4.187	10.566	-	21.201
Las Palmas	2	8	-	10	2.000	16.250	-	134
S.C. de Tenerife	19	25	-	44	3.000	6.000	-	207
CANARIAS	21	33	-	54	2.905	8.485	-	341
ESPAÑA	374	4.796	-	5.170	4.202	9.121	-	45.318

SUPERFICIES Y PRODUCCIONES DE CULTIVOS

13.6.44.1. HORTALIZAS VARIAS-CHAMPIÑÓN: Serie histórica de superficie, rendimiento, producción, precio, valor

Años	Superficie (áreas)	Rendimiento (kg/a)	Producción (toneladas)	Precio medio percibido por los agricultores (euros/100kg)	Valor (miles de euros)
2003	29.048	4.165	120.988	89,03	107.716
2004	29.189	4.416	128.898	105,20	135.601
2005	27.747	4.585	127.213	117,52	149.501
2006	29.928	4.226	126.463	113,50	143.536
2007	27.253	4.525	123.322	114,34	141.006
2008	24.567	4.819	118.398	116,07	137.425
2009	30.509	4.098	125.017	91,21	114.028
2010	45.697	2.653	121.248	97,32	117.999
2011	49.173	2.756	135.545	103,46	140.235
2012	47.970	2.808	134.676	113,52	152.884
2013	48.261	2.792	134.768	117,26	158.029

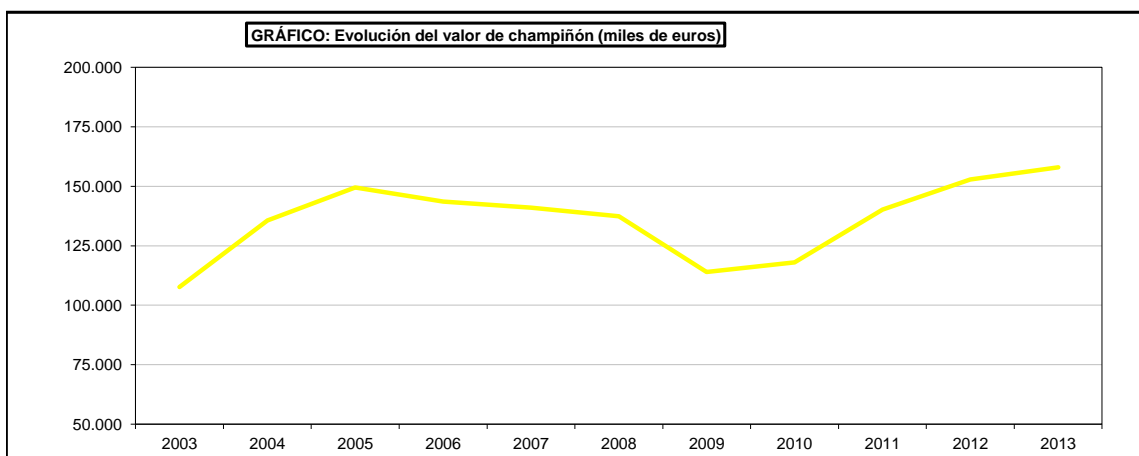
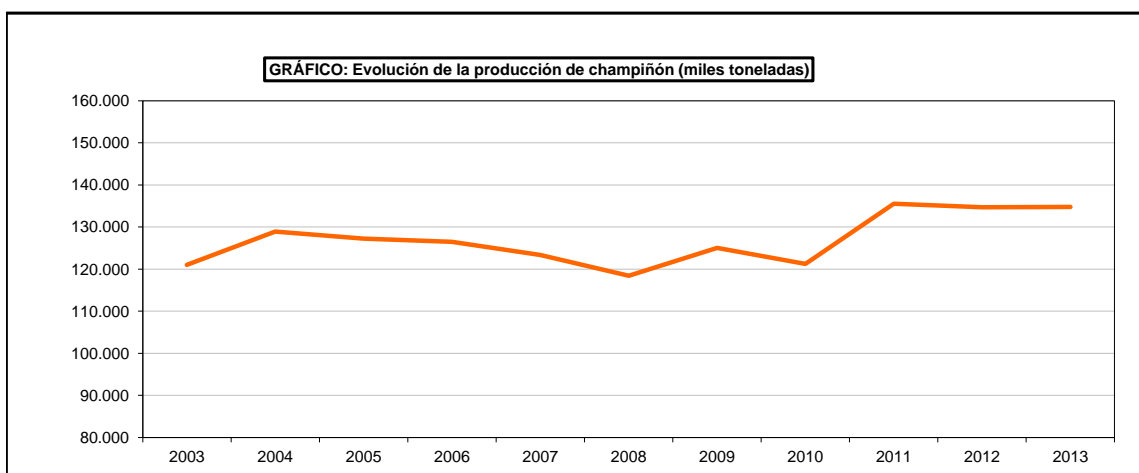
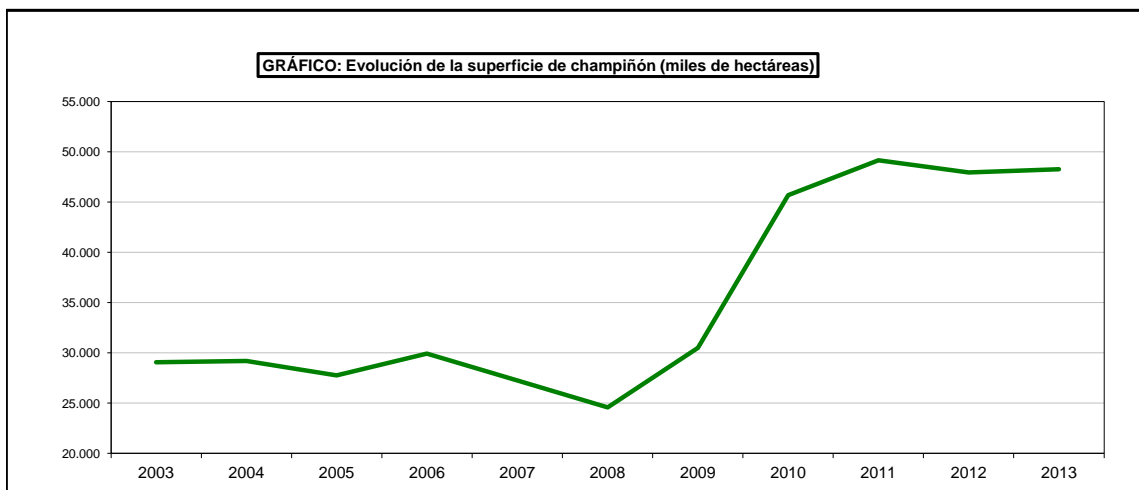

SUPERFICIES Y PRODUCCIONES DE CULTIVOS

13.6.44.2. HORTALIZAS VARIAS-CHAMPIÑÓN: Análisis provincial de superficie, rendimiento y producción, 2013

Provincias y Comunidades Autónomas	Superficie (áreas)	Rendimiento (kg/a)	Producción (toneladas)
NAVARRA	900	3.450	3.105
LA RIOJA	23.100	3.000	69.300
BALEARES	1.181	1.510	1.783
Albacete	6.500	2.800	18.200
Ciudad Real	-	-	-
Cuenca	16.000	2.600	41.600
Guadalajara	-	-	-
Toledo	-	-	-
CASTILLA-LA MANCHA	22.500	2.658	59.800
Alicante	-	-	-
Castellón	-	-	-
Valencia	300	748	224
C. VALENCIANA	300	748	224
Almería	-	-	-
Cádiz	-	-	-
Córdoba	-	-	-
Granada	200	2.500	500
Huelva	-	-	-
Jaén	-	-	-
Málaga	-	-	-
Sevilla	-	-	-
ANDALUCÍA	200	2.500	500
Las Palmas	-	-	-
S.C. de Tenerife	80	700	56
CANARIAS	80	700	56
ESPAÑA	48.261	2.792	134.768

SUPERFICIES Y PRODUCCIONES DE CULTIVOS

13.6.45.1. HORTALIZAS VARIAS-OTRAS SETAS: Análisis provincial de superficie, rendimiento y producción, 2013

Provincias y Comunidades Autónomas	Superficie (áreas)	Rendimiento (kg/a)	Producción (toneladas)
CANTABRIA	100	85	9
	100	3.600	360
NAVARRA			
	4.600	1.130	5.198
LA RIOJA	31	1.490	46
BALEARES	-	-	-
Avila	-	-	-
Burgos	-	-	-
León	-	-	-
Palencia	-	-	-
Salamanca	71	2.028	144
Segovia	-	-	-
Soria	-	-	-
Valladolid	71	2.028	144
Zamora	-	-	-
CASTILLA Y LEÓN	-	-	-
Albacete	1.200	2.500	3.000
Ciudad Real	-	-	-
Cuenca	2.700	2.200	5.940
Guadalajara	-	-	-
Toledo	-	-	-
CASTILLA-LA MANCHA	3.900	2.292	8.940
Almería	100	1.100	110
Cádiz	-	-	-
Córdoba	-	-	-
Granada	200	430	86
Huelva	-	-	-
Jaén	-	-	-
Málaga	-	-	-
Sevilla	-	-	-
ANDALUCÍA	300	653	196
ESPAÑA	9.102	1.636	14.893

SUPERFICIES Y PRODUCCIONES DE CULTIVOS

13.7.1.1. FLORES Y PLANTAS ORNAMENTALES: Resumen nacional de superficie y producción, 2013

Cultivos	Superficie (áreas)				Rendimiento (miles de docenas/área)			Producción (miles de docenas)
	Secano	Regadío		Total	Secano	Regadío		
		Aire libre	Protegido			Aire libre	Protegido	
Claveles tipo americano	-	-	-	12.913	-	-	-	14.880
Claveles tipo Anita	-	-	-	-	-	-	-	-
Otras variedades de claveles	-	-	-	29.659	-	-	-	39.920
TOTAL CLAVELES	200	6.875	35.497	42.572	475	618	1.421	54.800
Rosas Baccara o Meiland	-	-	-	950	-	-	-	662
Otras variedades de rosas	-	-	-	14.093	-	-	-	11.331
TOTAL ROSA	100	1.830	13.113	15.043	500	572	831	11.993
OTRAS FLORES	300	41.748	44.531	86.579	198	343	784	49.297
TOTAL FLORES	600	50.453	93.141	144.194	-	-	-	116.090
PLANTAS ORNAMENTALES	20.810	402.765	140.497	564.072	77	392	935	290.687
ESQUEJES	-	610	2.820	3.430	-	55	194	581

⁽¹⁾ En plantas ornamentales y esquejes, rendimiento en plantas/área y producción en miles de plantas.

GRÁFICO: Distribución de la producción de flores y plantas ornamentales



GRÁFICO: Distribución de la superficie de flores y plantas ornamentales



SUPERFICIES Y PRODUCCIONES DE CULTIVOS

13.7.1.2. FLORES Y PLANTAS ORNAMENTALES-TOTAL FLORES:

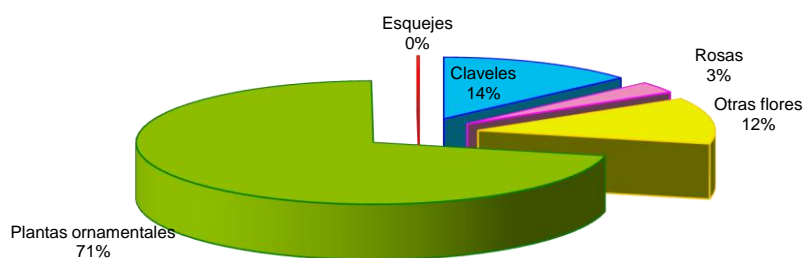
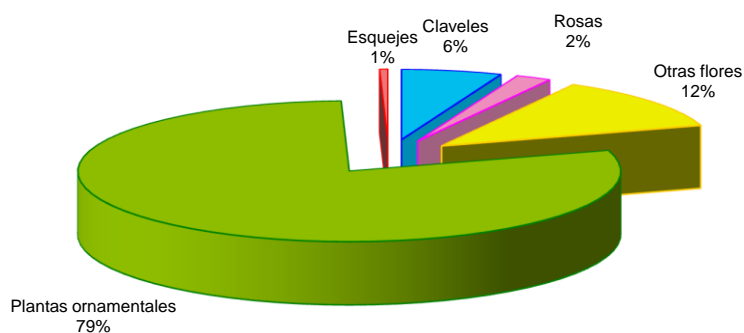
Análisis provincial de superficie, rendimiento y producción, 2013

Provincias y Comunidades Autónomas	Superficie (áreas)				Rendimiento (miles de docenas/areas)			Producción (miles de docenas)
	Secano	Regadío		Total	Secano	Regadío		
		Aire libre	Protegido			Aire libre	Protegido	
A Coruña	-	5.390	4.410	9.800	-	-	-	5.239
Lugo	-	55	45	100	-	-	-	36
Ourense	-	220	180	400	-	-	-	176
Pontevedra	-	4.455	3.645	8.100	-	-	-	4.373
GALICIA	-	10.120	8.280	18.400	-	-	-	9.824
P. DE ASTURIAS	-	-	100	100	-	-	-	130
CANTABRIA	300	-	-	300	-	-	-	170
Guipúzcoa	200	650	1.625	2.475	-	-	-	1.809
Vizcaya	-	675	1.080	1.755	-	-	-	1.083
PAÍS VASCO	200	1.325	2.705	4.230	-	-	-	2.892
NAVARRA	-	600	1.500	2.100	-	-	-	630
LA RIOJA	-	-	300	300	-	-	-	42
Barcelona	-	400	2.200	2.600	-	-	-	2.237
Girona	-	1.700	-	1.700	-	-	-	1.020
CATALUÑA	-	2.100	2.200	4.300	-	-	-	3.257
BALEARES	-	665	1.550	2.215	-	-	-	2.791
León	-	500	-	500	-	-	-	295
CASTILLA Y LEÓN	-	500	-	500	-	-	-	295
MADRID	-	100	-	100	-	-	-	1
Albacete	-	680	-	680	-	-	-	157
CASTILLA-LA MANCHA	-	680	-	680	-	-	-	157
Alicante	-	800	9.000	9.800	-	-	-	5.574
Castellón	-	-	500	500	-	-	-	225
Valencia	-	448	1.352	1.800	-	-	-	566
C. VALENCIANA	-	1.248	10.852	12.100	-	-	-	6.365
R. DE MURCIA	-	4.900	13.200	18.100	-	-	-	24.571
Badajoz	-	-	500	500	-	-	-	346
Cáceres	-	-	600	600	-	-	-	344
EXTREMADURA	-	-	1.100	1.100	-	-	-	690
Almería	-	325	1.876	2.201	-	-	-	2.616
Cádiz	-	-	23.928	23.928	-	-	-	34.874
Córdoba	-	1.130	1.070	2.200	-	-	-	1.459
Granada	-	1.300	900	2.200	-	-	-	2.113
Huelva	-	7.600	-	7.600	-	-	-	1.490
Málaga	-	1.600	1.300	2.900	-	-	-	2.660
Sevilla	-	960	9.740	10.700	-	-	-	8.263
ANDALUCÍA	-	12.915	38.814	51.729	-	-	-	53.475
Las Palmas	-	4.020	4.570	8.590	-	-	-	3.805
S.C. de Tenerife	100	11.280	7.970	19.350	-	-	-	6.995
CANARIAS	100	15.300	12.540	27.940	-	-	-	10.800
ESPAÑA	600	50.453	93.141	144.194	-	-	-	116.090

SUPERFICIES Y PRODUCCIONES DE CULTIVOS

13.7.2.1. FLORES Y PLANTAS ORNAMENTALES-CLAVELES: Serie histórica de superficie, rendimiento, producción

Años	Superficie (áreas)	Rendimiento (miles de docenas/área)	Producción (miles de docenas)
2003	123.182	7.681	946.191
2004	110.091	5.767	634.906
2005	109.381	2.995	327.566
2006	101.473	2.565	260.265
2007	77.836	1.642	127.802
2008	92.310	2.449	226.062
2009	74.481	1.481	110.337
2010	59.199	1.522	90.126
2011	46.860	1.528	71.606
2012	42.920	1.529	65.631
2013	42.572	1.287	54.800

GRÁFICO: Evolución de la superficie de claveles (áreas)



GRÁFICO: Evolución de la producción de claveles (miles de docenas)



SUPERFICIES Y PRODUCCIONES DE CULTIVOS

13.7.2.2. FLORES Y PLANTAS ORNAMENTALES-CLAVELES: Serie histórica de superficie y producción según variedades

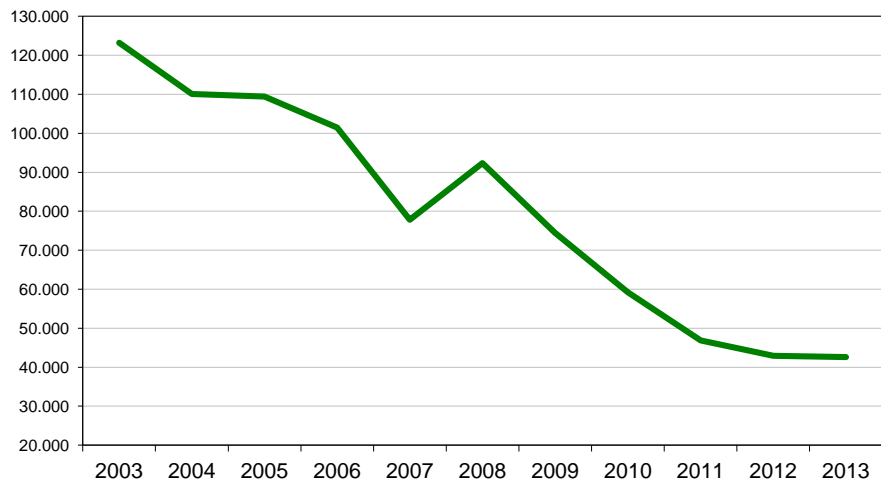
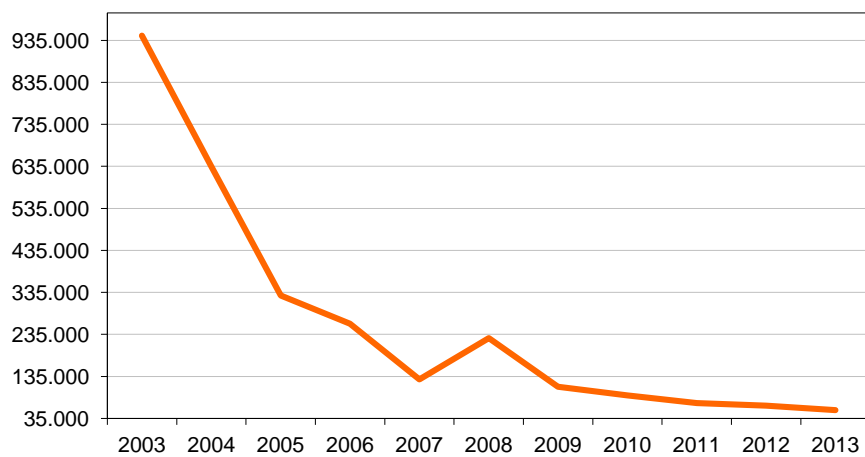
Años	Tipo americano		Tipo Anita		Otras variedades	
	Superficie (áreas)	Producción (miles de docenas)	Superficie (áreas)	Producción (miles de docenas)	Superficie (áreas)	Producción (miles de docenas)
2003	30.187	320.836	4.594	6.115	88.401	619.240
2004	24.502	238.626	1.850	2.195	83.739	394.086
2005	23.702	158.280	4.150	5.545	81.529	163.741
2006	18.707	110.407	3.575	4.860	79.191	144.998
2007	11.725	15.463	600	580	65.511	111.759
2008	19.035	95.155	2.700	3.544	70.575	127.363
2009	16.320	24.555	2.300	3.160	55.861	82.622
2010	13.273	20.931	1.800	2.642	44.126	66.553
2011	11.730	15.002	30	54	35.100	56.550
2012	10.894	13.658	—	—	35.100	56.550
2013	12.913	148.800	—	—	29.659	39.920

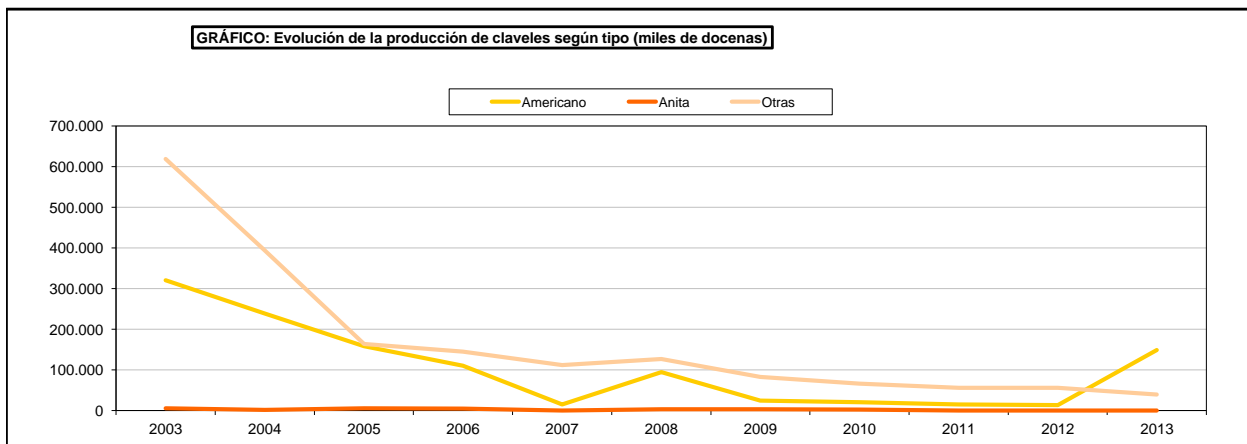
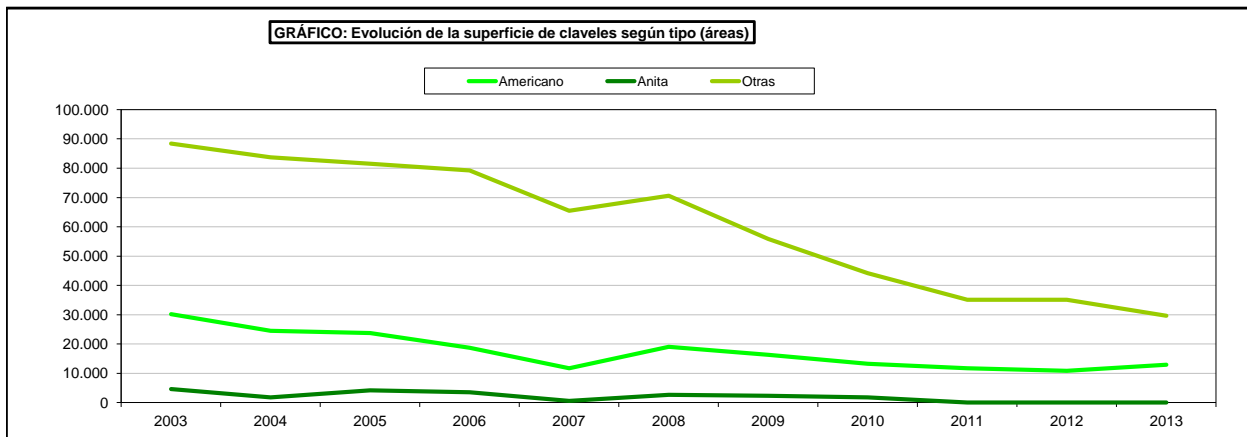

SUPERFICIES Y PRODUCCIONES DE CULTIVOS

13.7.2.3. FLORES Y PLANTAS ORNAMENTALES-CLAVELES: Análisis provincial de superficie, rendimiento y producción, 2013

Provincias y Comunidades Autónomas	Superficie (áreas)				Rendimiento (miles de docenas/área)			Producción (miles de docenas)
	Secano	Regadío		Total	Secano	Regadío		
		Aire libre	Protegido			Aire libre	Protegido	
A Coruña	-	1.595	1.305	2.900	-	585	878	2.079
Ourense	-	55	45	100	-	780	1.291	101
Pontevedra	-	1.320	1.080	2.400	-	490	905	1.624
GALICIA	-	2.970	2.430	5.400	-	546	-	3.804
P. DE ASTURIAS	-	-	100	100	-	-	1.300	130
CANTABRIA	100	-	-	100	800	800	-	80
Guipúzcoa	100	100	550	750	150	850	1.500	925
Vizcaya	-	-	280	280	-	-	1.400	392
PAÍS VASCO	100	100	830	1.030	150	850	-	1.317
Barcelona	-	-	800	800	-	-	1.020	816
CATALUÑA	-	-	800	800	-	-	-	816
BALEARES	-	-	10	10	-	-	900	9
Albacete	-	180	-	180	-	350	-	63
CASTILLA-LA MANCHA	-	180	-	180	-	350	-	63
Alicante	-	-	1.300	1.300	-	-	1.500	1.950
C. VALENCIANA	-	-	1.300	1.300	-	-	-	1.950
R. DE MURCIA	-	1.100	5.400	6.500	-	1.475	2.125	13.098
Badajoz	-	-	100	100	-	-	2.220	222
Cáceres	-	-	100	100	-	-	2.160	216
EXTREMADURA	-	-	200	200	-	-	-	438
Almería	-	125	775	900	-	500	930	783
Cádiz	-	-	14.402	14.402	-	-	1.600	23.043
Córdoba	-	-	500	500	-	-	1.300	650
Málaga	-	-	900	900	-	-	1.800	1.620
Sevilla	-	-	7.100	7.100	-	-	828	5.878
ANDALUCÍA	-	125	23.677	23.802	-	500	-	31.974
Las Palmas	-	1.560	740	2.300	-	330	440	840
S.C. de Tenerife	-	840	10	850	-	330	400	281
CANARIAS	-	2.400	750	3.150	-	330	-	1.121
ESPAÑA	200	6.875	35.497	42.572	475	618	-	54.800

SUPERFICIES Y PRODUCCIONES DE CULTIVOS

13.7.2.4. FLORES Y PLANTAS ORNAMENTALES-CLAVELES:

Análisis provincial de superficie y producción según variedades, 2013

Provincias y Comunidades Autónomas	Tipo americano		Tipo Anita		Otros claveles	
	Superficie (áreas)	Producción (mil. docenas)	Superficie (áreas)	Producción (mil. docenas)	Superficie (áreas)	Producción (mil. docenas)
A Coruña	-	-	-	-	2.900	2.079
Ourense	-	-	-	-	100	101
Pontevedra	-	-	-	-	2.400	1.624
GALICIA	-	-	-	-	5.400	3.804
P. DE ASTURIAS	-	-	-	-	100	130
CANTABRIA	-	-	-	-	100	80
Guipúzcoa	750	925	-	-	-	-
Vizcaya	280	392	-	-	-	-
PAÍS VASCO	1.030	1.317	-	-	-	-
Barcelona	-	-	-	-	800	816
CATALUÑA	-	-	-	-	800	816
BALEARES	-	-	-	-	10	9
Albacete	-	-	-	-	180	63
CASTILLA-LA MANCHA	-	-	-	-	180	63
Alicante	-	-	-	-	1.300	1.950
C. VALENCIANA	-	-	-	-	1.300	1.950
R. DE MURCIA	-	-	-	-	6.500	13.098
Badajoz	-	-	-	-	100	222
Cáceres	-	-	-	-	100	216
EXTREMADURA	-	-	-	-	200	438
Almería	30	80	-	-	870	703
Cádiz	4.753	7.605	-	-	9.649	15.438
Córdoba	-	-	-	-	500	650
Málaga	-	-	-	-	900	1.620
Sevilla	7.100	5.878	-	-	-	-
ANDALUCÍA	11.883	13.563	-	-	11.919	18.411
Las Palmas	-	-	-	-	2.300	840
S.C. de Tenerife	-	-	-	-	850	281
CANARIAS	-	-	-	-	3.150	1.121
ESPAÑA	12.913	14.880	-	-	29.659	39.920

SUPERFICIES Y PRODUCCIONES DE CULTIVOS

13.7.3.1. FLORES Y PLANTAS ORNAMENTALES-ROSAS:

Serie histórica de superficie, rendimiento, producción

Años	Superficie (áreas)	Rendimiento (miles de docenas/área)	Producción (miles de docenas)
2003	37.032	1.885	69.822
2004	35.150	1.413	49.669
2005	37.551	1.204	45.203
2006	35.447	978	34.681
2007	35.800	939	33.616
2008	30.773	1.126	34.657
2009	23.105	778	17.983
2010	19.496	785	15.301
2011	17.410	795	13.840
2012	16.373	796	13.038
2013	15.043	797	11.993

GRÁFICO: Evolución de la superficie de rosas (áreas)



GRÁFICO: Evolución de la producción de rosas (miles de docenas)



SUPERFICIES Y PRODUCCIONES DE CULTIVOS

13.7.3.2. FLORES Y PLANTAS ORNAMENTALES- ROSAS:

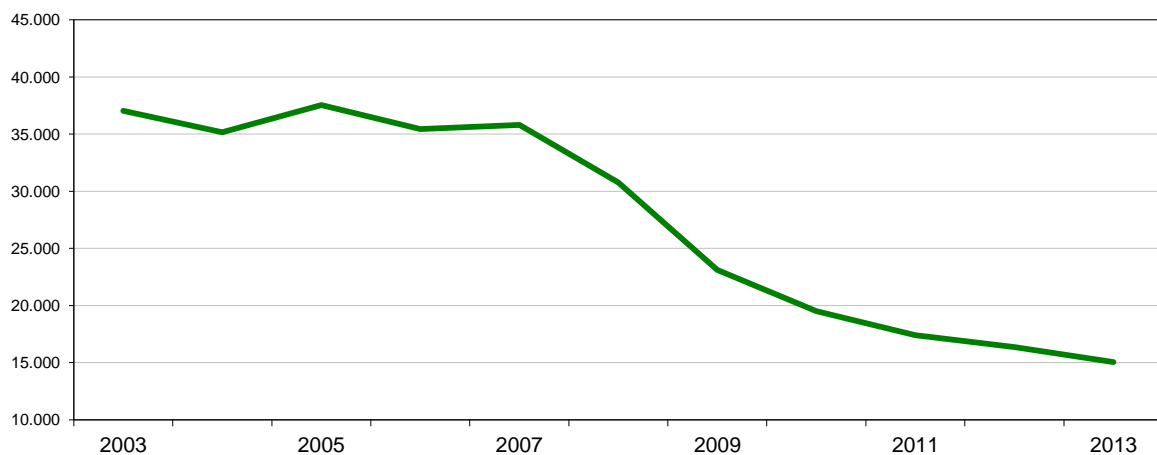
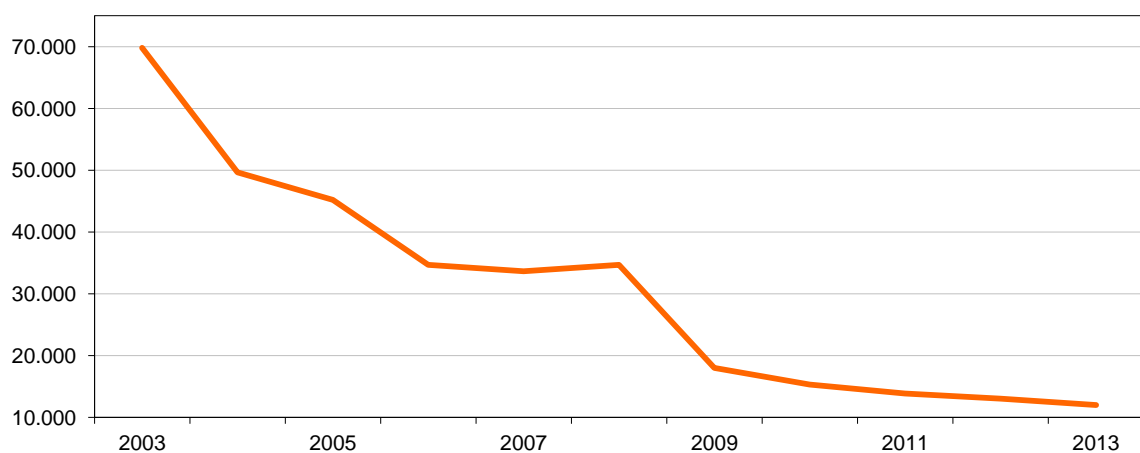
Serie histórica de superficie y producción según variedades

Años	Rosas baccara o Rouge Meiland		Otras rosas	
	Superficie (áreas)	Producción (miles de docenas)	Superficie (áreas)	Producción (miles de docenas)
2003	4.745	3.276	32.287	66.546
2004	4.716	3.368	30.434	46.302
2005	3.316	2.394	34.235	42.809
2006	2.992	2.137	32.455	32.544
2007	2.159	1.675	33.641	31.941
2008	1.760	1.250	29.013	33.407
2009	1.160	836	21.945	17.147
2010	1.050	741	18.446	14.560
2011	1.050	741	16.360	13.099
2012	1.050	741	12.133	9.551
2013	950	662	14.093	11.331

GRÁFICO: Evolución de la superficie de rosas según tipo (áreas)



GRÁFICO: Evolución de la producción de rosas según tipo (miles de docenas)



SUPERFICIES Y PRODUCCIONES DE CULTIVOS

13.7.3.3. FLORES Y PLANTAS ORNAMENTALES-ROSAS: Análisis provincial de superficie, rendimiento y producción, 2013

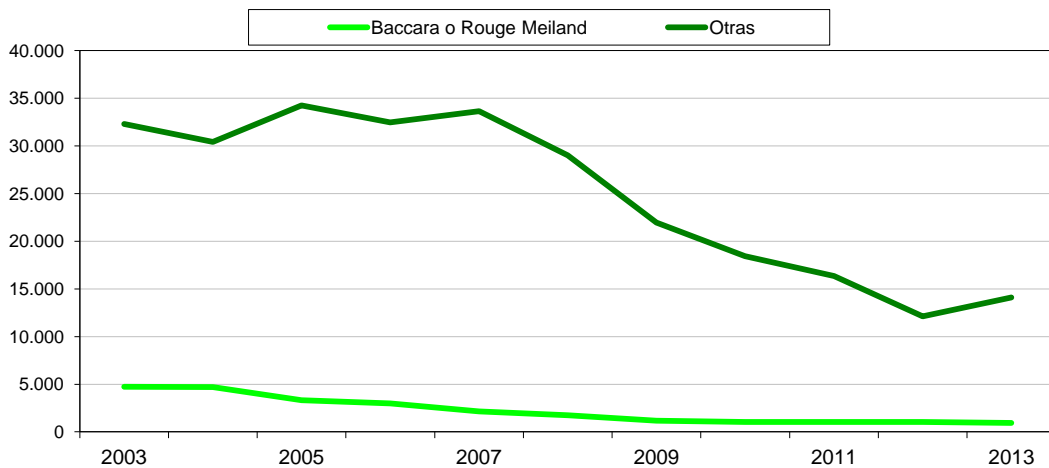
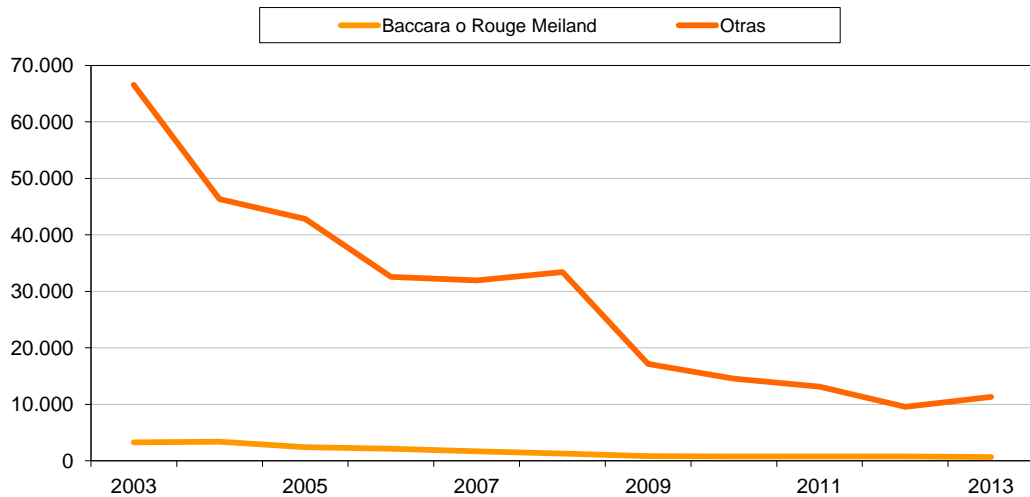
Provincias y Comunidades Autónomas	Superficie (áreas)				Rendimiento (miles de docenas/área)			Producción (miles de docenas)
	Secano	Regadío		Total	Secano	Regadío		
		Aire libre	Protegido			Aire libre	Protegido	
A Coruña	-	495	405	900	-	224	280	224
Pontevedra	-	385	315	700	-	667	942	554
GALICIA	-	880	720	1.600	-	418	570	778
CANTABRIA	100	-	-	100	500	-	-	50
Guipúzcoa	-	150	450	600	-	350	770	399
Vizcaya	-	-	350	350	-	-	750	263
PAÍS VASCO	-	150	800	950	-	350	761	662
NAVARRA	-	-	100	100	-	-	300	30
Barcelona	-	-	200	200	-	-	683	137
CATALUÑA	-	-	200	200	-	-	683	137
BALEARES	-	-	780	780	-	-	1.625	1.268
Albacete	-	100	-	100	-	135	-	14
CASTILLA-LA MANCHA	-	100	-	100	-	135	-	14
Alicante	-	-	1.900	1.900	-	-	600	1.140
Valencia	-	-	400	400	-	-	750	300
C. VALENCIANA	-	-	2.300	2.300	-	-	626	1.440
R. DE MURCIA	-	700	1.700	2.400	-	875	1.025	2.355
Badajoz	-	-	100	100	-	-	465	47
EXTREMADURA	-	-	100	100	-	-	465	47
Cádiz	-	-	313	313	-	-	1.300	407
Córdoba	-	-	100	100	-	-	750	75
Málaga	-	-	400	400	-	-	600	240
Sevilla	-	-	400	400	-	-	827	331
ANDALUCÍA	-	-	1.213	1.213	-	-	868	1.053
Las Palmas	-	-	2.230	2.230	-	-	750	1.673
S.C. de Tenerife	-	-	2.970	2.970	-	-	837	2.486
CANARIAS	-	-	5.200	5.200	-	-	800	4.159
ESPAÑA	100	1.830	13.113	15.043	500	572	831	11.993

SUPERFICIES Y PRODUCCIONES DE CULTIVOS

13.7.3.4. FLORES Y PLANTAS ORNAMENTALES-ROSAS:

Análisis provincial de superficie y producción según variedades, 2013

Provincias y Comunidades Autónomas	Rosas Baccara o Rouse Meilland		Otras rosas	
	Superficie (áreas)	Producción (mil. docenas)	Superficie (áreas)	Producción (mil. docenas)
A Coruña	-	-	900	224
Pontevedra	-	-	700	554
GALICIA	-	-	1.600	778
CANTABRIA	-	-	100	50
Guipúzcoa	600	399	-	-
Vizcaya	350	263	-	-
PAÍS VASCO	950	662	-	-
NAVARRA	-	-	100	30
Barcelona	-	-	200	137
CATALUÑA	-	-	200	137
BALEARES	-	-	780	1.268
Albacete	-	-	100	14
CASTILLA-LA MANCHA	-	-	100	14
Alicante	-	-	1.900	1.140
Valencia	-	-	400	300
C. VALENCIANA	-	-	2.300	1.440
R. DE MURCIA	-	-	2.400	2.355
Badajoz	-	-	100	47
EXTREMADURA	-	-	100	47
Cádiz	-	-	313	407
Córdoba	-	-	100	75
Málaga	-	-	400	240
Sevilla	-	-	400	331
ANDALUCÍA	-	-	1.213	1.053
Las Palmas	-	-	2.230	1.673
S.C. de Tenerife	-	-	2.970	2.486
CANARIAS	-	-	5.200	4.159
ESPAÑA	950	662	14.093	11.331

SUPERFICIES Y PRODUCCIONES DE CULTIVOS

13.7.4.1. FLORES Y PLANTAS ORNAMENTALES- OTRAS FLORES:

Análisis provincial de superficie, rendimiento y producción, 2013

Provincias y Comunidades Autónomas	Superficie (áreas)				Rendimiento (miles de docenas/área)			Producción (miles de docenas)
	Secano	Regadío		Total	Secano	Regadío		
		Aire libre	Protegido			Aire libre	Protegido	
A Coruña	-	3.300	2.700	6.000	-	415	580	2.936
Lugo	-	55	45	100	-	250	485	36
Ourense	-	165	135	300	-	250	250	75
Pontevedra	-	2.750	2.250	5.000	-	375	517	2.195
GALICIA	-	6.270	5.130	11.400	-	392	-	5.242
CANTABRIA	100	-	-	100	400	400	-	40
Guipúzcoa	100	400	625	1.125	95	375	520	485
Vizcaya	-	675	450	1.125	-	300	500	428
PAÍS VASCO	100	1.075	1.075	2.250	95	328	-	913
NAVARRA	-	600	1.400	2.000	-	200	343	600
LA RIOJA	-	-	300	300	-	-	140	42
Barcelona	-	400	1.200	1.600	-	591	873	1.284
Girona	-	1.700	-	1.700	-	600	-	1.020
CATALUÑA	-	2.100	1.200	3.300	-	598	-	2.304
BALEARES	-	665	760	1.425	-	420	1.625	1.514
León	-	500	-	500	-	590	-	295
CASTILLA Y LEÓN	-	500	-	500	-	590	-	295
MADRID	-	100	-	100	-	9	-	1
Albacete	-	400	-	400	-	200	-	80
CASTILLA-LA MANCHA	-	400	-	400	-	200	-	80
Alicante	-	800	5.800	6.600	-	350	380	2.484
Castellón	-	-	500	500	-	-	450	225
Valencia	-	448	952	1.400	-	93	236	266
C. VALENCIANA	-	1.248	7.252	8.500	-	258	-	2.975
R. DE MURCIA	-	3.100	6.100	9.200	-	875	1.050	9.118
Badajoz	-	-	300	300	-	-	255	77
Cáceres	-	-	500	500	-	-	255	128
EXTREMADURA	-	-	800	800	-	-	-	205
Almería	-	200	1.101	1.301	-	500	1.574	1.833
Cádiz	-	-	9.213	9.213	-	-	1.240	11.424
Córdoba	-	1.130	470	1.600	-	400	600	734
Granada	-	1.300	900	2.200	-	725	1.300	2.113
Huelva	-	7.600	-	7.600	-	196	-	1.490
Málaga	-	1.600	-	1.600	-	500	-	800
Sevilla	-	960	2.240	3.200	-	583	667	2.054
ANDALUCÍA	-	12.790	13.924	26.714	-	340	-	20.448
Las Palmas	-	2.460	1.600	4.060	100	200	500	1.292
S.C. de Tenerife	100	10.440	4.990	15.530	100	154	523	4.228
CANARIAS	100	12.900	6.590	19.590	100	163	-	5.520
ESPAÑA	300	41.748	44.531	86.579	198	343	-	49.297

SUPERFICIES Y PRODUCCIONES DE CULTIVOS

13.7.5.1. FLORES Y PLANTAS ORNAMENTALES-PLANTAS ORNAMENTALES:

Análisis provincial de superficie, rendimiento y producción, 2013

Provincias y Comunidades Autónomas	Superficie (áreas)				Rendimiento (plantas/área)			Producción (miles de plantas)
	Secano	Regadío		Total	Secano	Regadío		
		Aire libre	Protegido			Aire libre	Protegido	
A Coruña	-	20.860	8.940	29.800	-	-	-	-
Lugo	-	9.380	4.020	13.400	-	-	-	-
Ourense	-	4.340	1.860	6.200	-	-	-	-
Pontevedra	-	10.920	4.680	15.600	-	-	-	-
GALICIA	-	45.500	19.500	65.000	-	-	-	-
P. DE ASTURIAS	-	-	1.200	1.200	-	-	400	480
CANTABRIA	100	-	-	100	25	-	-	3
Guipúzcoa	100	225	725	1.050	190	360	500	463
Vizcaya	400	1.000	550	1.950	265	420	750	939
PAÍS VASCO	500	1.225	1.275	3.000	250	409	608	1.402
NAVARRA	200	1.400	300	1.900	180	350	750	751
LA RIOJA	-	700	500	1.200	-	100	1.000	570
Barcelona	200	33.500	24.400	58.100	300	1.003	1.399	67.796
Girona	18.800	108.900	1.500	129.200	73	400	982	46.405
Lleida	-	3.800	300	4.100	-	627	1.276	2.765
Tarragona	-	23.500	5.500	29.000	-	651	999	20.794
CATALUÑA	19.000	169.700	31.700	220.400	75	559	1.309	137.760
Albacete	-	800	-	800	-	950	-	760
CASTILLA-LA MANCHA	-	800	-	800	-	950	-	760
Alicante	-	34.100	3.500	37.600	-	135	950	7.929
Castellón	-	13.700	3.500	17.200	-	375	1.100	8.988
Valencia	-	77.532	21.868	99.400	-	375	940	49.630
C. VALENCIANA	-	125.332	28.868	154.200	-	310	961	66.547
R. DE MURCIA	-	11.000	5.600	16.600	-	185	650	5.675
Badajoz	-	3.500	-	3.500	-	1.150	-	4.025
Cáceres	-	2.250	-	2.250	-	1.150	-	2.588
EXTREMADURA	-	5.750	-	5.750	-	1.150	-	6.613
Almería	-	8.478	12.254	20.732	-	887	779	17.066
Cádiz	-	-	2.500	2.500	-	-	1.091	2.728
Córdoba	-	-	3.000	3.000	-	-	950	2.850
Granada	-	2.800	3.400	6.200	-	392	3.027	11.389
Huelva	-	3.200	800	4.000	-	670	1.600	3.424
Málaga	1.000	1.000	10.600	12.600	-	1.000	2.300	25.380
Sevilla	-	8.400	3.600	12.000	-	20	79	452
ANDALUCÍA	1.000	23.878	36.154	61.032	-	500	1.421	63.289
Las Palmas	10	3.680	1.870	5.560	100	80	250	763
S.C. de Tenerife	-	13.800	13.530	27.330	-	98	349	6.074
CANARIAS	10	17.480	15.400	32.890	100	94	337	6.837
ESPAÑA	20.810	402.765	140.497	564.072	77	392	935	290.687

SUPERFICIES Y PRODUCCIONES DE CULTIVOS

13.7.6.1. FLORES Y PLANTAS ORNAMENTALES- ESQUEJES:

Análisis provincial de superficie, rendimiento y producción, 2013

Provincias y Comunidades Autónomas	Superficie (áreas)				Rendimiento (plantas/área)			Producción (miles de plantas)
	Secano	Regadío		Total	Secano	Regadío		
		Aire libre	Protegido			Aire libre	Protegido	
Castellón	-	-	200	200	-	-	1.100	220
C. VALENCIANA	-	-	200	200	-	-	1.100	220
Las Palmas	-	400	-	400	-	55	-	22
S.C. de Tenerife	-	210	2.620	2.830	-	55	125	339
CANARIAS	-	610	2.620	3.230	-	55	125	361
ESPAÑA	-	610	2.820	3.430	-	55	194	581

SUPERFICIES Y PRODUCCIONES DE CULTIVOS

13.8.1.1. CÍTRICOS: Resumen nacional de superficie y árboles diseminados, 2013

Cultivos	Superficie en plantación regular (hectáreas)		Árboles diseminados (número)	Arranques en el año (hectáreas)	Plantaciones nuevas en el año (hectáreas)
	Total	En producción			
GRUPO NAVEL					
Navelina	47.101	42.930	29.823	1.253	981
Navel	24.208	23.196	59.474	658	95
Navelate	38.287	34.453	7.808	423	412
BLANCAS SELECTAS					
Salustiana	12.907	12.170	21.205	271	154
Otras blancas selectas	984	913	600	-	6
BLANCAS COMUNES	1.726	1.711	29.308	-	2
SANGUINAS	835	646	-	-	53
TARDÍAS					
Verna	584	579	425	40	-
Valencia late	23.567	22.331	27.800	1.270	386
NARANJO DULCE TOTAL	150.198	138.928	176.443	3.915	2.089
NARANJO AMARGO	552	484	12.899	96	-
SATSUMAS	7.934	6.714	5.747	372	742
CLEMENTINAS	78.603	73.172	7.034	4.372	962
OTRAS MANDARINAS	27.540	23.231	19.327	1.464	2.531
MANDARINO TOTAL	114.076	103.117	32.108	6.208	4.286
VERNA	11.932	11.487	16.185	221	223
MESERO	25.669	24.688	8.721	1.152	209
OTROS LIMONES	717	687	132.545	82	2
LIMONERO TOTAL	38.319	36.861	157.451	1.455	434
POMELO	1.781	1.592	4.801	116	29
OTROS CÍTRICOS	1.377	764	1.665	295	310
TOTAL CÍTRICOS	306.303	281.747	385.367	12.085	7.148

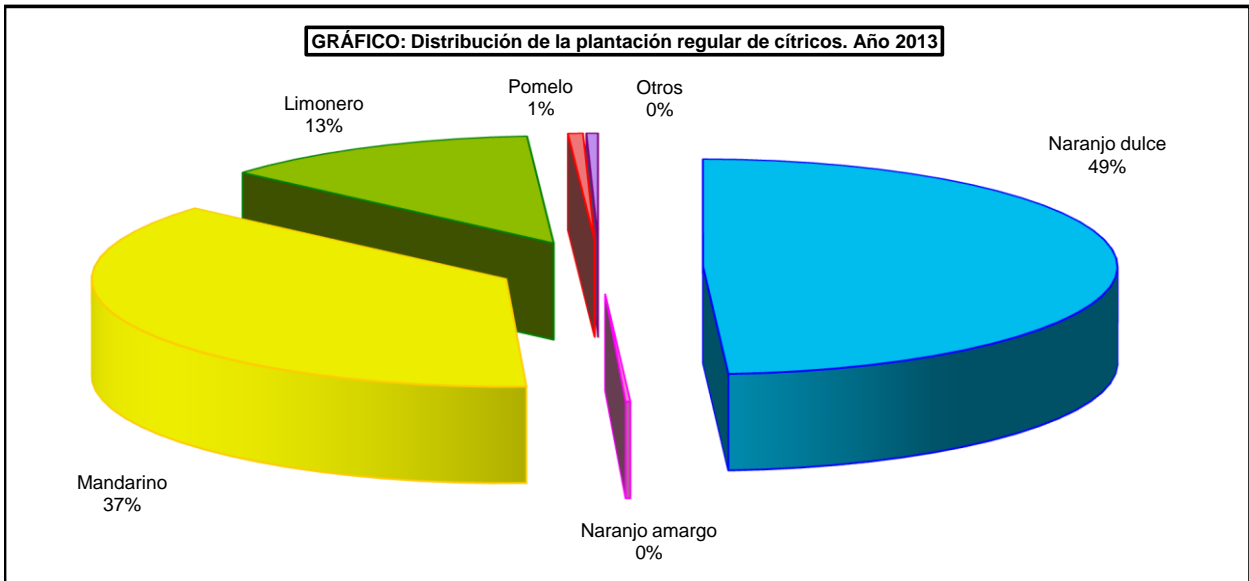

SUPERFICIES Y PRODUCCIONES DE CULTIVOS

13.8.1.2. CÍTRICOS: Resumen nacional de rendimiento y producción 2013

Cultivos	Rendimiento		Producción (toneladas)			Destino de la producción (toneladas)		
	Superficie en producción (kg/ha)	Árboles diseminados (kg/árbol)	En plantación regular	Árboles diseminados	Producción Total	Exportación	Consumo interior en fresco	Transformación
GRUPO NAVEL								
Navelina	25.731	8	1.104.642	228	1.104.870	358.084	230.017	264.086
Navel	24.253	8	562.582	455	563.037	112.035	133.965	125.737
Navelate	25.212	8	868.635	62	868.697	341.916	221.630	288.452
BLANCAS SELECTAS								
Salustiana	29.212	10	355.510	205	355.715	58.848	74.049	92.585
Otras blancas selectas	14.376	10	13.125	6	13.131	-	1.903	3.808
BLANCAS COMUNES	20.478	33	35.034	964	35.998	-	17.210	17.560
SANGUINAS	27.934	-	18.046	-	18.046	9.287	2.965	4.898
TARDÍAS								
Verna	14.148	12	8.192	6	8.198	-	6.927	1.100
Valencia late	25.474	7	568.850	203	569.053	127.784	191.183	158.875
NARANJO DULCE TOTAL	25.373	11	3.534.616	2.129	3.536.745	1.007.954	879.849	957.101
NARANJO AMARGO	21.878	36	10.589	462	11.051	-	446	189
SATSUMAS	29.120	6	195.513	34	195.547	103.452	43.743	46.915
CLEMENTINAS	20.198	6	1.477.935	40	1.477.975	964.298	303.975	172.151
OTRAS MANDARINAS	22.605	15	525.121	283	525.404	282.342	160.996	68.075
MANDARINO TOTAL	21.310	10	2.198.569	357	2.198.926	1.350.092	508.714	287.141
VERNA	22.433	7	257.689	106	257.795	148.042	60.293	48.647
MESERO	22.140	7	546.597	63	546.660	358.568	69.810	117.337
OTROS LIMONES	10.769	50	7.395	6.638	14.033	392	11.946	547
LIMONERO TOTAL	21.956	42	811.682	6.807	818.489	507.002	142.049	166.531
POMELO	36.882	11	58.717	53	58.770	33.692	5.561	7.664
OTROS CITRICOS	7.919	3	6.054	6	6.060	-	2.568	591
TOTAL CITRICOS	-	-	6.620.226	9.814	6.630.040	2.898.740	1.540.187	1.419.217

Tanto la producción como la exportación, el consumo interior en fresco y la transformación, se refieren a la campaña que comienza el año de referencia.

SUPERFICIES Y PRODUCCIONES DE CULTIVOS

13.8.2.1. CÍTRICOS-NARANJO : Serie histórica de superficie, rendimiento, producción, precio, valor

Años	Superficie en plantación regular		Árboles diseminados (miles de árboles)	Rendimiento de la superficie en producción (qm/ha)	Producción (miles de toneladas)	Precio medio percibido por los agricultores (euros/100kg)	Valor (miles de euros)
	Total (miles de hectáreas)	En producción (miles de hectáreas)					
2003	136,8	123,7	275	247	3.052,2	19,10	582.961
2004	135,7	121,9	259	227	2.767,1	21,06	582.761
2005	138,8	118,1	260	201	2.376,2	22,19	527.285
2006	140,0	122,9	228	276	3.397,0	16,77	569.679
2007	145,9	123,8	222	221	2.740,3	16,72	458.175
2008	153,4	131,9	236	259	3.410,3	22,31	760.835
2009	152,8	133,4	211	200	2.669,4	17,85	476.480
2010	153,6	136,1	209	229	3.114,8	23,22	723.258
2011	153,2	138,8	187	203	2.818,9	18,94	533.897
2012	152,3	139,9	178	210	2.942,3	16,27	478.709
2013	150,2	138,9	176	255	3.536,7	17,11	605.137

La producción se refiere a la campaña que comienza el año de referencia y el comercio exterior es el del año natural.

GRÁFICO: Evolución de la superficie total de naranjo (miles de hectáreas)



GRÁFICO: Evolución de la producción de naranjo (miles toneladas)



GRÁFICO: Evolución del valor de naranjo (miles de euros)

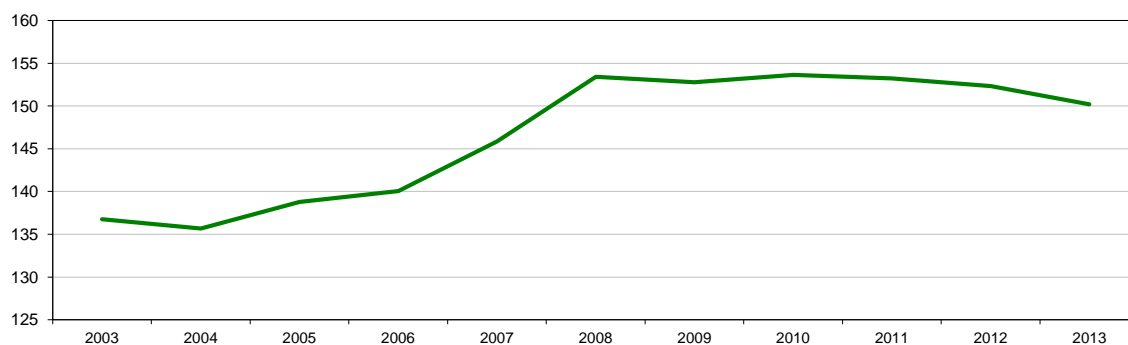

SUPERFICIES Y PRODUCCIONES DE CULTIVOS

13.8.2.2. CÍTRICOS-NARANJO

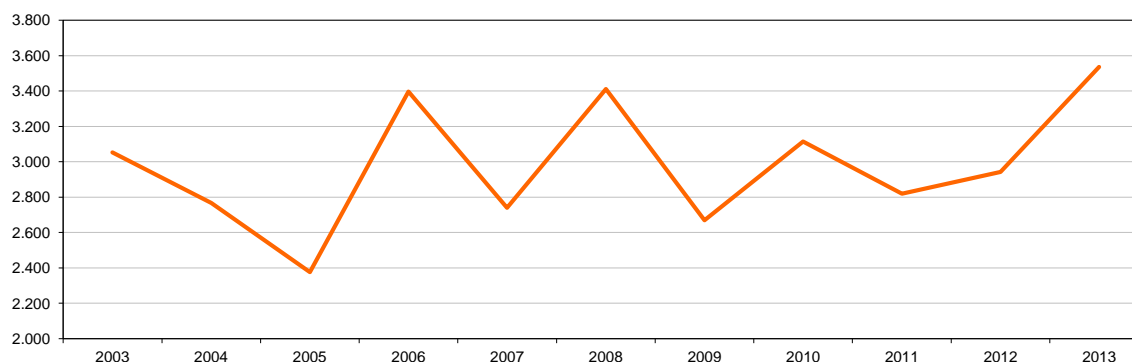
Análisis provincial de superficie, árboles diseminados, rendimiento y producción, 2013

Provincias y Comunidades Autónomas	Superficie en plantación regular (hectareas)		Árboles diseminados (número)	Rendimiento		Producción (toneladas)		
	Total	En producción		De la superficie en producción (kg/ha)	De los árboles diseminados (kg/árbol)	En plantación regular	Árboles diseminados	Producción Total
A Coruña	60	60	12.682	7.500	50	450	634	1.084
Lugo	2	2	292	7.500	50	15	15	30
Ourense	1	1	937	7.500	50	8	46	54
Pontevedra	31	31	4.014	7.500	50	232	201	433
GALICIA	94	94	17.925	7.500	50	706	895	1.601
Vizcaya	-	-	210	-	-	-	4	4
PAÍS VASCO	-	-	210	-	-	-	4	4
Barcelona	2	1	-	39.056	-	39	-	39
Tarragona	2.292	1.957	-	22.778	-	44.577	-	44.577
CATALUÑA	2.294	1.958	-	22.786	-	44.616	-	44.616
BALEARES	1.677	1.510	19.161	-	-	9.608	124	9.732
Ávila	-	-	648	-	-	-	-	-
Salamanca	3	3	600	21.333	10	64	6	70
CASTILLA Y LEÓN	3	3	1.248	21.333	5	64	6	70
Alicante	14.468	13.723	-	22.811	-	313.041	-	313.041
Castellón	5.626	5.062	-	24.651	-	124.782	-	124.782
Valencia	54.468	47.375	-	27.387	-	1.297.478	-	1.297.478
C. VALENCIANA	74.562	66.160	-	26.229	-	1.735.301	-	1.735.301
R. DE MURCIA	10.397	9.372	-	18.712	-	175.374	-	175.374
Badajoz	38	34	-	21.180	-	720	-	720
Cáceres	2	2	-	10.860	-	22	-	22
EXTREMADURA	40	36	-	20.607	-	742	-	742
Almería	4.707	4.670	-	27.353	-	127.739	-	127.739
Cádiz	2.186	2.016	-	19.961	-	40.241	-	40.241
Córdoba	11.200	10.590	-	28.448	-	301.264	-	301.264
Granada	926	926	80	18.885	31	17.488	2	17.490
Huelva	11.777	11.680	-	26.802	-	313.049	-	313.049
Jaén	7	7	424	7.860	-	55	-	55
Málaga	4.459	4.433	-	16.234	-	71.964	-	71.964
Sevilla	24.767	24.385	-	27.973	-	682.110	-	682.110
ANDALUCÍA	60.029	58.707	504	26.469	5	1.553.910	2	1.553.912
Las Palmas	659	656	47.890	15.000	10	9.840	480	10.320
S.C. de Tenerife	443	432	89.505	10.310	7	4.457	616	5.073
CANARIAS	1.102	1.088	137.395	13.138	8	14.297	1.096	15.393
ESPAÑA	150.198	138.928	176.443	25.373	11	3.534.616	2.129	3.536.745

SUPERFICIES Y PRODUCCIONES DE CULTIVOS

13.8.2.3. CÍTRICOS-NARANJO : Análisis provincial de la superficie, árboles diseminados y producción según variedades, 2013

Provincias y Comunidades Autónomas	Grupo Navel								
	Navelina			Navel			Navelate		
	Superficie plantación regular (hectáreas)	Árboles diseminados (número)	Producción (toneladas)	Superficie plantación regular (hectáreas)	Árboles diseminados (número)	Producción (toneladas)	Superficie plantación regular (hectáreas)	Árboles diseminados (número)	Producción (toneladas)
Barcelona	-	-	-	2	-	39	-	-	-
Tarragona	1.146	-	22.289	138	-	2.675	688	-	13.373
CATALUÑA	1.146	-	22.289	140	-	2.714	688	-	13.373
BALEARES	329	3.509	1.954	678	7.929	2.488	335	1.888	3.050
Ávila	-	648	-	-	-	-	-	-	-
Salamanca	-	-	-	1	-	22	-	-	-
CASTILLA Y LEÓN	-	648	-	1	-	22	-	-	-
Alicante	3.563	-	88.540	914	-	19.338	6.974	-	139.617
Castellón	754	-	9.734	590	-	18.582	3.297	-	71.111
Valencia	24.062	-	559.504	3.853	-	104.216	17.854	-	395.155
C. VALENCIANA	28.379	-	657.778	5.357	-	142.136	28.125	-	605.883
R. DE MURCIA	3.615	-	42.019	363	-	5.966	3.507	-	80.932
Almería	711	-	21.074	2.289	-	61.750	564	-	15.930
Cádiz	350	-	7.700	250	-	6.000	188	-	4.117
Córdoba	1.983	-	52.725	1.026	-	19.916	1.885	-	60.105
Granada	2	-	38	496	-	9.301	8	-	150
Huelva	875	-	33.948	4.597	-	112.977	1.761	-	57.928
Málaga	710	-	10.650	415	-	6.225	626	-	10.642
Sevilla	8.786	-	251.629	8.200	-	188.212	550	-	15.902
ANDALUCÍA	13.417	-	377.764	17.273	-	404.381	5.582	-	164.774
Las Palmas	138	9.219	2.147	198	15.170	3.092	26	1.756	408
S.C. de Tenerife	77	16.447	919	198	36.375	2.238	24	4.164	277
CANARIAS	215	25.666	3.066	396	51.545	5.330	50	5.920	685
ESPAÑA	47.101	29.823	1.104.870	24.208	59.474	563.037	38.287	7.808	868.697

SUPERFICIES Y PRODUCCIONES DE CULTIVOS

13.8.2.4. CÍTRICOS-NARANJO : Análisis provincial de la superficie, árboles diseminados y producción según variedades, 2013 (continuación)

Provincias y Comunidades Autónomas	Grupo Blancas Selectas						Blancas comunes		
	Salustiana			Otras blancas selectas			Superficie plantación regular (hectáreas)	Árboles diseminados (número)	Producción (toneladas)
	Superficie plantación regular (hectáreas)	Árboles diseminados (número)	Producción (toneladas)	Superficie plantación regular (hectáreas)	Árboles diseminados (número)	Producción (toneladas)			
A Coruña	-	-	-	-	-	-	60	12.682	1.084
Lugo	-	-	-	-	-	-	2	292	30
Ourense	-	-	-	-	-	-	1	937	54
Pontevedra	-	-	-	-	-	-	31	4.014	433
GALICIA	-	-	-	-	-	-	94	17.925	1.601
Tarragona	46	-	892	-	-	-	-	-	-
CATALUÑA	46	-	892	-	-	-	-	-	-
BALEARES	50	430	206	-	-	-	33	3.475	162
Salamanca	-	-	-	2	600	48	-	-	-
CASTILLA Y LEÓN	-	-	-	2	600	48	-	-	-
Alicante	751	-	19.604	-	-	-	-	-	-
Castellón	115	-	1.776	-	-	-	-	-	-
Valencia	1.887	-	49.920	-	-	-	-	-	-
C. VALENCIANA	2.753	-	71.300	-	-	-	-	-	-
R. DE MURCIA	217	-	1.521	-	-	-	-	-	-
Badajoz	-	-	-	38	-	720	-	-	-
Cáceres	-	-	-	2	-	22	-	-	-
EXTREMADURA	-	-	-	40	-	742	-	-	-
Almería	109	-	2.522	2	-	48	664	-	17.122
Cádiz	252	-	4.284	80	-	960	16	-	278
Córdoba	4.127	-	109.929	337	-	3.358	177	-	4.517
Granada	-	-	-	3	-	57	417	80	7.944
Huelva	967	-	26.486	20	-	500	-	-	-
Jaén	-	-	-	-	-	-	7	424	55
Málaga	293	-	4.272	-	-	-	263	-	3.682
Sevilla	3.825	-	130.108	500	-	7.418	25	-	371
ANDALUCÍA	9.573	-	277.601	942	-	12.341	1.569	504	33.969
Las Palmas	264	19.550	4.156	-	-	-	-	-	-
S.C. de Tenerife	4	1.225	39	-	-	-	30	7.404	266
CANARIAS	268	20.775	4.195	-	-	-	30	7.404	266
ESPAÑA	12.907	21.205	355.715	984	600	13.131	1.726	29.308	35.998

SUPERFICIES Y PRODUCCIONES DE CULTIVOS

13.8.2.5. CÍTRICOS-NARANJO : Análisis provincial de la superficie, árboles diseminados y producción según variedades, 2013 (conclusión)

Provincias y Comunidades Autónomas	Grupo sanguinas			Grupo Tardías					
	Superficie plantación regular (hectáreas)	Árboles diseminados (número)	Producción (toneladas)	Verna			Valencia late		
				Superficie plantación regular (hectáreas)	Árboles diseminados (número)	Producción (toneladas)	Superficie plantación regular (hectáreas)	Árboles diseminados (número)	Producción (toneladas)
Vizcaya	-	-	-	-	210	4	-	-	-
PAIS VASCO	-	-	-	-	210	4	-	-	-
Tarragona	-	-	-	-	-	-	274	-	5.348
CATALUÑA	-	-	-	-	-	-	274	-	5.348
BALEARES	-	-	-	25	215	104	227	1.715	1.768
Alicante	87	-	839	-	-	-	2.179	-	45.103
Castellón	20	-	232	-	-	-	850	-	23.347
Valencia	166	-	4.085	-	-	-	6.646	-	184.598
C. VALENCIANA	273	-	5.156	-	-	-	9.675	-	253.048
R. DE MURCIA	40	-	902	-	-	-	2.655	-	44.034
Almería	-	-	-	-	-	-	368	-	9.293
Cádiz	260	-	2.397	96	-	1.395	694	-	13.110
Córdoba	8	-	174	-	-	-	1.657	-	50.540
Huelva	209	-	8.521	2	-	57	3.346	-	72.632
Málaga	-	-	-	446	-	-	1.706	-	30.026
Sevilla	45	-	896	15	-	-	2.821	-	87.403
ANDALUCÍA	522	-	11.988	559	-	8.090	10.592	-	263.004
Las Palmas	-	-	-	-	-	-	33	2.195	517
S.C. de Tenerife	-	-	-	-	-	-	111	23.890	1.334
CANARIAS	-	-	-	-	-	-	144	26.085	1.851
ESPAÑA	835	-	18.046	584	425	8.198	23.567	27.800	569.053

SUPERFICIES Y PRODUCCIONES DE CULTIVOS

13.8.2.6. CÍTRICOS-NARANJO AMARGO:

Serie histórica de superficie, árboles diseminados, rendimiento, producción

Años	Superficie en plantación regular		Árboles diseminados (miles de árboles)	Rendimiento de la superficie en producción (qm/ha)	Producción (miles de toneladas)
	Total (miles de hectáreas)	En producción (miles de hectáreas)			
2003	0,9	0,9	11	205	18,1
2004	1,2	1,1	16	180	19,8
2005	1,1	1,1	14	170	18,5
2006	1,2	0,9	16	184	17,1
2007	1,0	0,8	16	181	15,0
2008	0,5	0,5	15	181	9,3
2009	0,6	0,6	16	103	6,5
2010	0,5	0,5	15	133	6,8
2011	0,6	0,5	13	128	6,5
2012	0,6	0,5	13	161	7,8
2013	0,6	0,5	13	228	11,1

La producción se refiere a la campaña que comienza el año de referencia y el comercio exterior es el del año natural.

GRÁFICO: Evolución de la superficie total de naranjo amargo (miles de hectáreas)



GRÁFICO: Evolución de la producción de naranjo amargo (miles toneladas)



SUPERFICIES Y PRODUCCIONES DE CULTIVOS

**13.8.2.7. CÍTRICOS-NARANJO AMARGO:
Análisis provincial de superficie, árboles diseminados, rendimiento y producción, 2013**

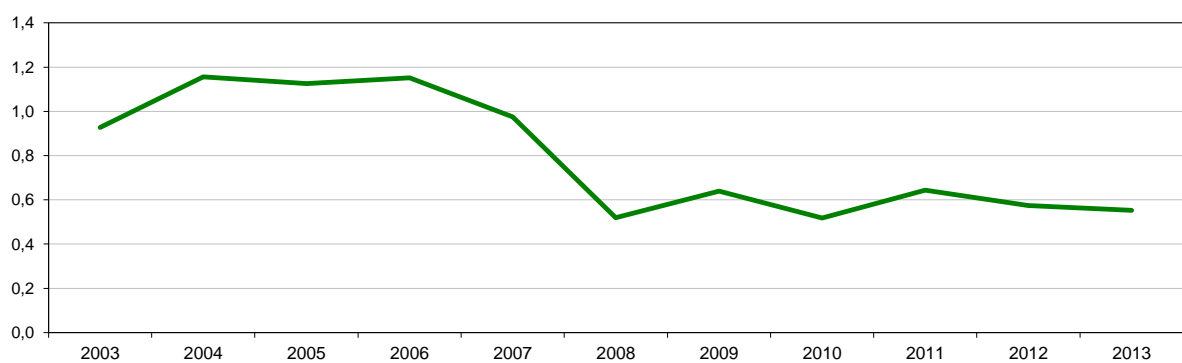
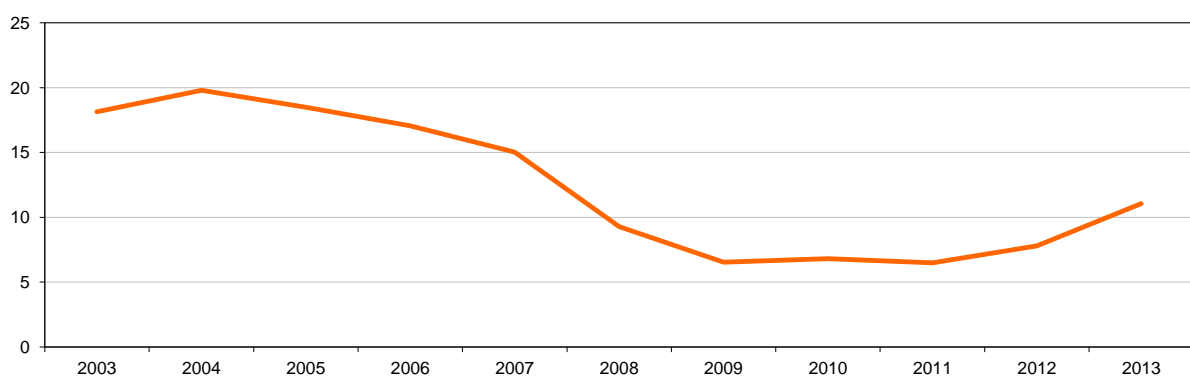
Provincias y Comunidades Autónomas	Superficie en plantación regular (hectareas)		Arboles diseminados (número)	Rendimiento		Producción (toneladas)		
	Total	En producción		De la superficie en producción (kg/ha)	De los árboles diseminados (kg/árbol)	En plantación regular	Árboles diseminados	Producción Total
A Coruña	-	-	4.227	-	70	-	296	296
Lugo	-	-	97	-	70	-	7	7
Ourense	-	-	312	-	70	-	22	22
Pontevedra	-	-	1.338	-	70	-	94	94
GALICIA	-	-	5.974	-	70	-	419	419
P. DE ASTURIAS	-	-	6.000	-	4	-	24	24
BALEARES	-	-	300	-	9	-	3	3
Almería	13	13	-	17.538	-	228	-	228
Cádiz	1	1	-	16.000	-	16	-	16
Córdoba	3	3	-	24.330	-	73	-	73
Granada	-	-	500	-	31	-	16	16
Jaén	-	-	25	-	-	-	-	-
Málaga	127	59	-	-	-	-	-	-
Sevilla	408	408	-	25.176	-	10.272	-	10.272
ANDALUCÍA	552	484	525	21.878	30	10.589	16	10.605
Las Palmas	-	-	100	-	-	-	-	-
CANARIAS	-	-	100	-	-	-	-	-
ESPAÑA	552	484	12.899	21.878	36	10.589	462	11.051

SUPERFICIES Y PRODUCCIONES DE CULTIVOS

13.8.3.1. CÍTRICOS-MANDARINO:

Serie histórica de superficie, árboles diseminados, rendimiento, producción, precio, valor

Años	Superficie en plantación regular		Árboles diseminados (miles de árboles)	Rendimiento de la superficie en producción (qn/ha)	Producción (miles de toneladas)	Precio medio percibido por los agricultores (euros/100kg)	Valor (miles de euros)
	Total (miles de hectáreas)	En producción (miles de hectáreas)					
2003	118,6	100,0	52	206	2.060,4	26,66	549.296
2004	118,4	104,2	51	236	2.459,8	25,51	627.500
2005	121,0	105,3	50	186	1.956,9	25,08	490.796
2006	121,3	105,5	40	238	2.508,0	19,89	498.851
2007	121,7	107,4	39	185	1.987,4	22,25	442.204
2008	119,9	105,6	42	211	2.227,9	25,63	571.015
2009	119,2	105,0	44	190	2.000,1	28,83	576.643
2010	120,3	108,2	43	203	2.196,9	27,52	604.584
2011	120,2	108,4	40	195	2.117,1	24,06	509.379
2012	115,9	104,4	32	179	1.871,3	21,87	409.246
2013	114,1	103,1	32	213	2.198,9	25,38	558.087

La producción se refiere a la campaña que comienza el año de referencia y el comercio exterior es el del año natural.

GRÁFICO: Evolución de la superficie total de mandarina (miles de hectáreas)



GRÁFICO: Evolución de la producción de mandarina (miles toneladas)



GRÁFICO: Evolución del valor de mandarina (miles de euros)

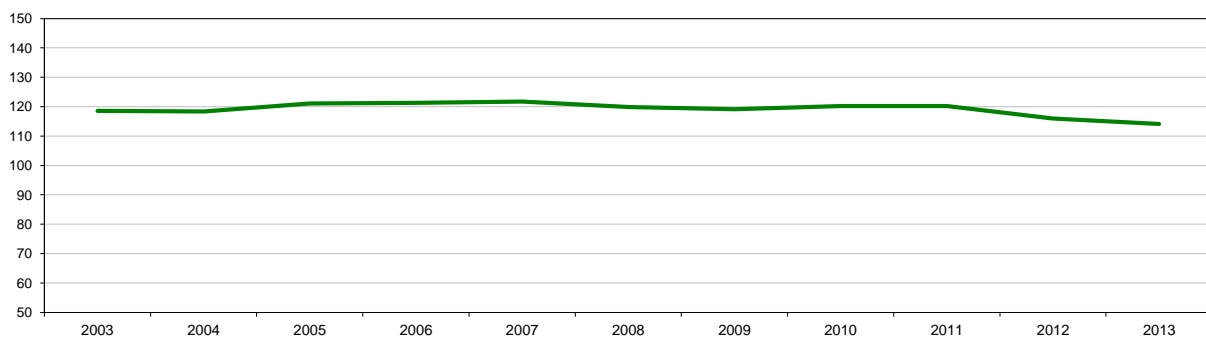

SUPERFICIES Y PRODUCCIONES DE CULTIVOS

13.8.3.2. CÍTRICOS-MANDARINO: Análisis provincial de superficie, árboles diseminados, rendimiento y producción, 2013

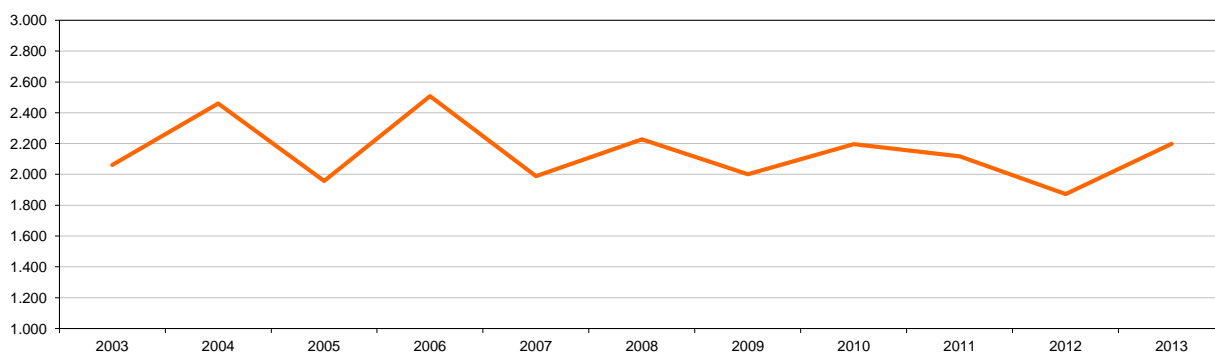
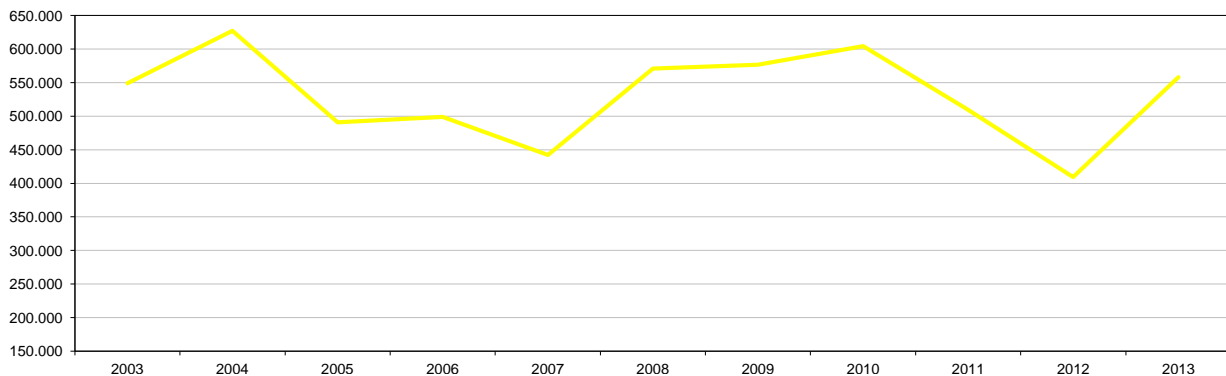
Provincias y Comunidades Autónomas	Superficie en plantación regular (hectareas)		Arboles diseminados (número)	Rendimiento		Producción (toneladas)		
	Total	En producción		De la superficie en producción (kg/ha)	De los árboles diseminados (kg/árbol)	En plantación regular	Árboles diseminados	Producción Total
A Coruña	-	-	8.455	-	20	-	169	169
Lugo	-	-	195	-	20	-	4	4
Ourense	-	-	624	-	20	-	12	12
Pontevedra	-	-	2.676	-	20	-	54	54
GALICIA	-	-	11.950	-	20	-	239	239
Barcelona	1	1	-	22.698	-	23	-	23
Tarragona	7.248	6.979	-	17.459	-	121.846	-	121.846
CATALUÑA	7.249	6.980	-	17.460	-	121.869	-	121.869
BALEARES	261	235	4.388	-	-	1.190	27	1.217
Alicante	7.020	5.945	-	19.141	-	113.795	-	113.795
Castellón	31.840	29.298	-	22.186	-	650.008	-	650.008
Valencia	44.984	39.538	-	21.447	-	847.960	-	847.960
C. VALENCIANA	83.844	74.781	-	21.553	-	1.611.763	-	1.611.763
R. DE MURCIA	5.395	4.653	-	20.546	-	95.602	-	95.602
Badajoz	10	10	-	18.860	-	189	-	189
EXTREMADURA	10	10	-	18.860	-	189	-	189
Almería	2.447	2.406	-	29.555	-	71.110	-	71.110
Cádiz	583	540	-	13.269	-	7.165	-	7.165
Córdoba	484	471	-	8.990	-	4.246	-	4.246
Granada	13	13	33	14.174	23	184	1	185
Huelva	8.207	7.599	-	27.692	-	210.431	-	210.431
Jaén	-	-	67	-	-	-	-	-
Málaga	1.735	1.732	-	14.163	-	24.530	-	24.530
Sevilla	3.761	3.611	-	13.687	-	49.424	-	49.424
ANDALUCÍA	17.230	16.372	100	22.421	8	367.090	1	367.091
Las Palmas	56	56	5.835	11.000	4	613	22	635
S.C. de Tenerife	31	30	9.835	8.437	7	253	68	321
CANARIAS	87	86	15.670	10.106	6	866	90	956
ESPAÑA	114.076	103.117	32.108	21.310	10	2.198.569	357	2.198.926

SUPERFICIES Y PRODUCCIONES DE CULTIVOS

13.8.3.3. CÍTRICOS-MANDARINO: Análisis provincial de la superficie, árboles diseminados y producción según variedades, 2013

Provincias y Comunidades Autónomas	Satsumas			Clementinas			Otras mandarinas		
	Superficie plantación regular (hectáreas)	Árboles diseminados (número)	Producción (toneladas)	Superficie plantación regular (hectáreas)	Árboles diseminados (número)	Producción (toneladas)	Superficie plantación regular (hectáreas)	Árboles diseminados (número)	Producción (toneladas)
A Coruña	-	-	-	-	-	-	-	8.455	169
Lugo	-	-	-	-	-	-	-	195	4
Ourense	-	-	-	-	-	-	-	624	12
Pontevedra	-	-	-	-	-	-	-	2.676	54
GALICIA	-	-	-	-	-	-	-	11.950	239
Barcelona	-	-	-	-	-	-	1	-	23
Tarragona	290	-	4.874	6.523	-	109.659	435	-	7.313
CATALUÑA	290	-	4.874	6.523	-	109.659	436	-	7.336
BALEARES	-	-	-	206	3.375	945	55	1.013	272
Alicante	310	-	7.221	2.989	-	47.712	3.721	-	58.862
Castellón	125	-	3.282	28.600	-	587.065	3.115	-	59.661
Valencia	6.240	-	163.355	26.474	-	463.411	12.270	-	221.194
C. VALENCIANA	6.675	-	173.858	58.063	-	1.098.188	19.106	-	339.717
R. DE MURCIA	189	-	5.749	3.604	-	50.217	1.602	-	39.636
Badajoz	-	-	-	-	-	-	10	-	189
EXTREMADURA	-	-	-	-	-	-	10	-	189
Almería	51	-	1.349	1.647	-	45.073	749	-	24.688
Cádiz	130	-	1.625	213	-	2.600	240	-	2.940
Córdoba	3	-	15	307	-	3.052	174	-	1.179
Granada	-	-	-	11	-	156	2	33	29
Huelva	265	-	5.776	4.524	-	114.535	3.418	-	90.120
Jaén	-	-	-	-	-	-	-	67	-
Málaga	47	-	580	1.192	-	17.999	496	-	5.951
Sevilla	250	-	1.369	2.290	-	35.298	1.221	-	12.757
ANDALUCÍA	746	-	10.714	10.184	-	218.713	6.300	100	137.664
Las Palmas	19	1.867	213	16	1.617	182	21	2.351	240
S.C. de Tenerife	15	3.880	139	7	2.042	71	10	3.913	111
CANARIAS	34	5.747	352	23	3.659	253	31	6.264	351
ESPAÑA	7.934	5.747	195.547	78.603	7.034	1.477.975	27.540	19.327	525.404

SUPERFICIES Y PRODUCCIONES DE CULTIVOS

13.8.4.1. CÍTRICOS-LIMONERO:

Serie histórica de superficie, árboles diseminados, rendimiento, producción, precio, valor

Años	Superficie en plantación regular		Árboles diseminados (miles de árboles)	Rendimiento de la superficie en producción (qm/ha)	Producción (miles de toneladas)	Precio medio percibido por los agricultores (euros/100kg)	Valor (miles de euros)
	Total (miles de hectáreas)	En producción (miles de hectáreas)					
2003	47,4	45,8	198	247	1.129,6	25,24	285.110
2004	47,3	45,7	195	177	810,3	21,29	172.505
2005	45,2	42,8	178	221	944,8	25,89	244.618
2006	43,2	41,7	185	210	877,1	13,81	121.132
2007	42,0	40,2	178	126	506,7	27,67	140.204
2008	40,7	39,0	172	176	687,9	48,09	330.828
2009	39,4	37,6	174	148	558,2	19,87	110.910
2010	40,8	38,7	173	186	717,9	29,90	214.654
2011	39,6	37,3	169	197	736,2	16,44	121.031
2012	39,5	37,1	162	184	683,6	23,36	159.690
2013	38,3	36,9	157	222	818,5	33,05	270.511

La producción se refiere a la campaña que comienza el año de referencia y el comercio exterior es el del año natural. Se han revisado las cifras de rendimiento y producción de los años 1993 a 1995.

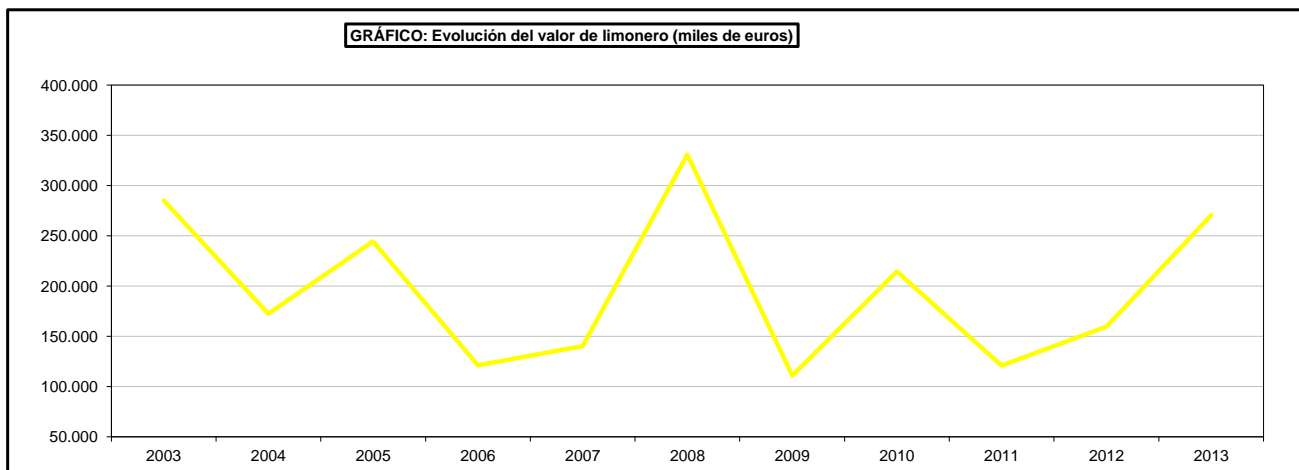
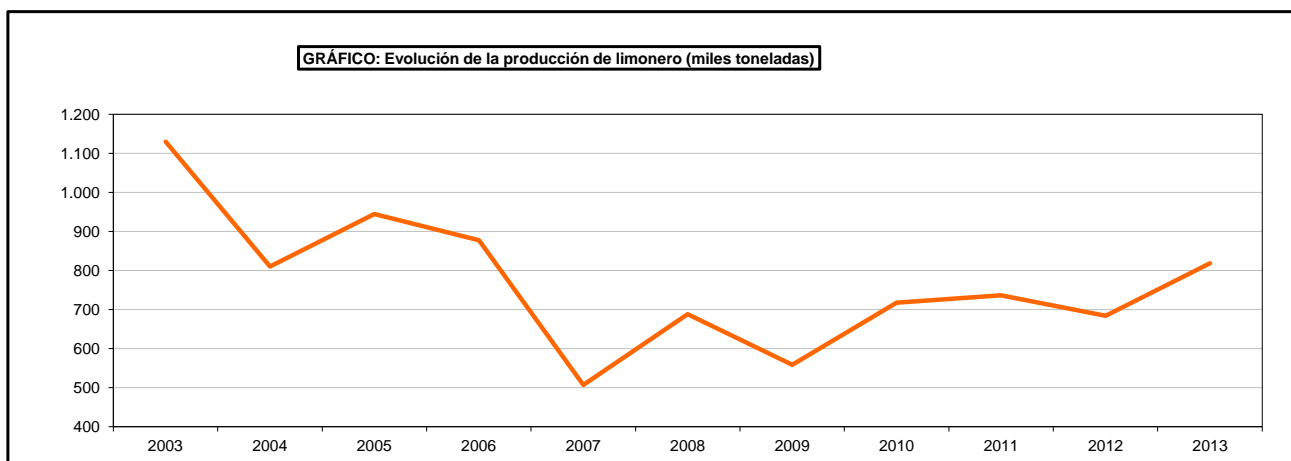
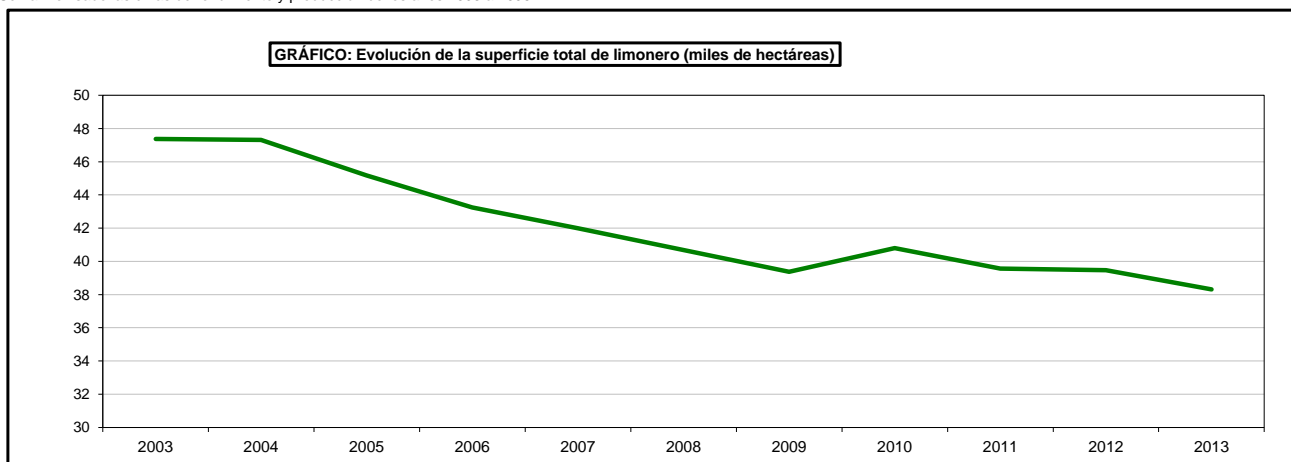

SUPERFICIES Y PRODUCCIONES DE CULTIVOS

13.8.4.2. CÍTRICOS-LIMONERO:

Análisis provincial de superficie, árboles diseminados, rendimiento y producción, 2013

Provincias y Comunidades Autónomas	Superficie en plantación regular (hectareas)		Árboles diseminados (número)	Rendimiento		Producción (toneladas)		
	Total	En producción		De la superficie en producción (kg/ha)	De los árboles diseminados (kg/árbol)	En plantación regular	Árboles diseminados	Producción Total
A Coruña	141	141	59.184	6.000	75	846	4.439	5.285
Lugo	5	5	1.363	6.000	75	30	102	132
Ourense	1	1	4.371	6.000	75	6	328	334
Pontevedra	74	74	18.733	6.000	75	444	1.405	1.849
GALICIA	221	221	83.651	6.000	75	1.326	6.274	7.600
P. DE ASTURIAS	-	-	16.000	-	5	-	80	80
CANTABRIA	24	24	-	7.200	-	173	-	173
Vizcaya	1	1	510	-	-	2	15	17
PAÍS VASCO	1	1	510	-	-	2	15	17
Barcelona	1	1	-	30.000	-	30	-	30
Tarragona	5	4	-	25.000	-	100	-	100
CATALUÑA	6	5	-	26.000	-	130	-	130
BALEARES	185	93	9.615	-	-	1.252	102	1.354
Avila	-	-	165	-	-	-	-	-
CASTILLA Y LEÓN	-	-	165	-	-	-	-	-
Alicante	9.562	9.077	-	27.237	-	247.234	-	247.234
Castellón	20	20	-	27.600	-	552	-	552
Valencia	32	29	-	22.724	-	659	-	659
C. VALENCIANA	9.614	9.126	-	27.223	-	248.445	-	248.445
R. DE MURCIA	21.918	21.121	-	21.324	-	450.379	-	450.379
Almería	1.340	1.326	-	27.284	-	36.179	-	36.179
Cádiz	17	17	-	7.176	-	122	-	122
Córdoba	13	12	-	17.420	-	209	-	209
Granada	95	95	68	12.540	20	1.191	1	1.192
Huelva	25	25	-	23.080	-	577	-	577
Jaén	2	2	632	-	-	12	-	12
Málaga	4.544	4.481	-	15.123	-	67.766	-	67.766
Sevilla	75	75	-	-	-	1.096	-	1.096
ANDALUCÍA	6.111	6.033	700	17.577	2	107.152	1	107.153
Las Palmas	179	179	20.410	13.000	10	2.330	204	2.534
S.C. de Tenerife	60	58	26.400	8.437	5	492	132	624
CANARIAS	239	237	46.810	11.883	7	2.822	336	3.158
ESPAÑA	38.319	36.861	157.451	21.956	42	811.682	6.807	818.489

SUPERFICIES Y PRODUCCIONES DE CULTIVOS

13.8.4.3. CÍTRICOS-LIMONERO: Análisis provincial de la superficie, árboles diseminados y producción según variedades, 2013

Provincias y Comunidades Autónomas	Verna			Mesero			Otros limones		
	Superficie plantación regular (hectáreas)	Árboles diseminados (número)	Producción (toneladas)	Superficie plantación regular (hectáreas)	Árboles diseminados (número)	Producción (toneladas)	Superficie plantación regular (hectáreas)	Árboles diseminados (número)	Producción (toneladas)
A Coruña	-	-	-	-	-	-	141	59.184	5.285
Lugo	-	-	-	-	-	-	5	1.363	132
Ourense	-	-	-	-	-	-	1	4.371	334
Pontevedra	-	-	-	-	-	-	74	18.733	1.849
GALICIA	-	-	-	-	-	-	221	83.651	7.600
P. DE ASTURIAS	-	-	-	-	-	-	-	16.000	80
CANTABRIA	-	-	-	-	-	-	24	-	173
Vizcaya	-	-	-	-	-	-	1	510	17
PAIS VASCO	-	-	-	-	-	-	1	510	17
Barcelona	-	-	-	-	-	-	1	-	30
Tarragona	3	-	60	2	-	40	-	-	-
CATALUÑA	3	-	60	2	-	40	1	-	30
BALEARES	111	3.743	909	18	2.407	125	56	3.465	319
Avila	-	-	-	-	-	-	-	165	-
CASTILLA Y LEÓN	-	-	-	-	-	-	-	165	-
Alicante	3.387	-	76.279	6.175	-	170.955	-	-	-
Castellón	3	-	81	17	-	471	-	-	-
Valencia	12	-	216	20	-	443	-	-	-
C. VALENCIANA	3.402	-	76.576	6.212	-	171.869	-	-	-
R. DE MURCIA	4.794	-	120.059	17.124	-	330.320	-	-	-
Almería	712	-	16.236	584	-	18.907	44	-	1.036
Cádiz	-	-	-	-	-	-	17	-	122
Córdoba	4	-	60	8	-	139	1	-	10
Granada	62	-	777	18	-	226	15	68	189
Huelva	25	-	577	-	-	-	-	-	-
Jaén	-	-	-	-	-	-	2	632	12
Málaga	2.788	-	42.197	1.687	-	24.810	69	-	759
Sevilla	-	-	-	-	-	-	75	-	1.096
ANDALUCÍA	3.591	-	59.847	2.297	-	44.082	223	700	3.224
Las Palmas	4	459	60	11	1.149	154	164	18.802	2.320
S.C. de Tenerife	27	11.983	284	5	5.165	70	27	9.252	270
CANARIAS	31	12.442	344	16	6.314	224	191	28.054	2.590
ESPAÑA	11.932	16.185	257.795	25.669	8.721	546.660	717	132.545	14.033

SUPERFICIES Y PRODUCCIONES DE CULTIVOS

13.8.5.1. CÍTRICOS-PEMELO:

Serie histórica de superficie, árboles diseminados, rendimiento, producción, precio, valor

Años	Superficie en plantación regular		Árboles diseminados (número)	Rendimiento de la superficie en producción (qm/ha)	Producción (toneladas)	Precio medio percibido por los agricultores (euros/100kg)	Valor (miles de euros)
	Total (hectáreas)	En producción (hectáreas)					
2003	951	798	4.494	309	24.738	17,94	4.438
2004	1.117	880	4.492	338	29.771	22,70	6.758
2005	1.168	826	5.120	396	32.727	19,78	6.473
2006	1.235	993	5.700	428	42.467	17,90	7.602
2007	1.232	928	5.593	443	41.120	21,40	8.800
2008	1.640	1.156	5.235	378	43.639	15,89	6.934
2009	1.699	1.240	5.488	325	40.339	17,84	7.196
2010	1.851	1.490	5.487	314	46.824	15,87	7.431
2011	1.882	1.588	5.220	304	48.231	14,90	7.186
2012	1.869	1.648	5.431	344	56.634	15,27	8.650
2013	1.781	1.592	4.801	369	58.770	18,22	10.708

La producción se refiere a la campaña que comienza el año de referencia y el comercio exterior es el del año natural.

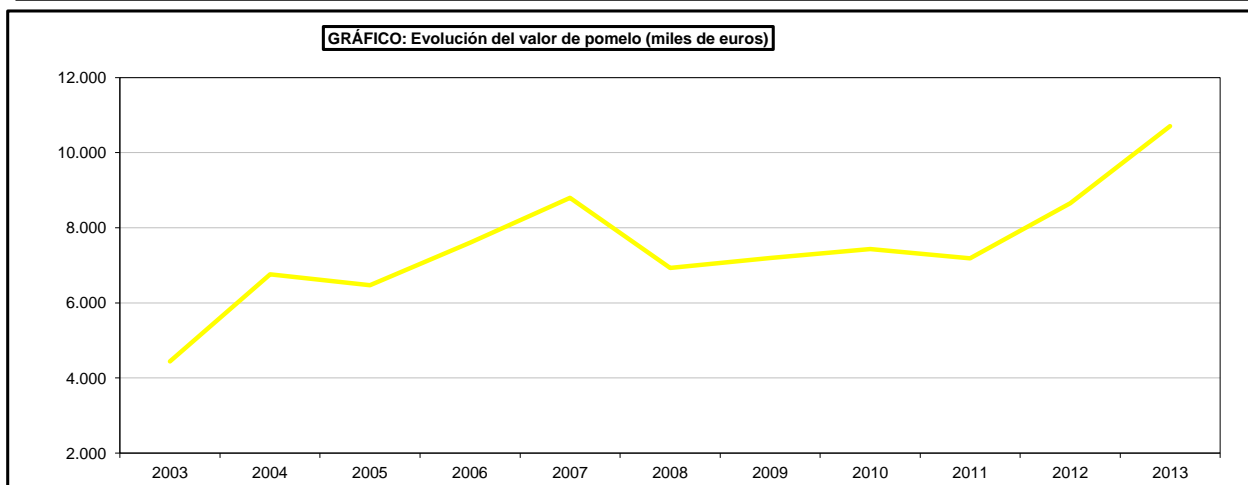
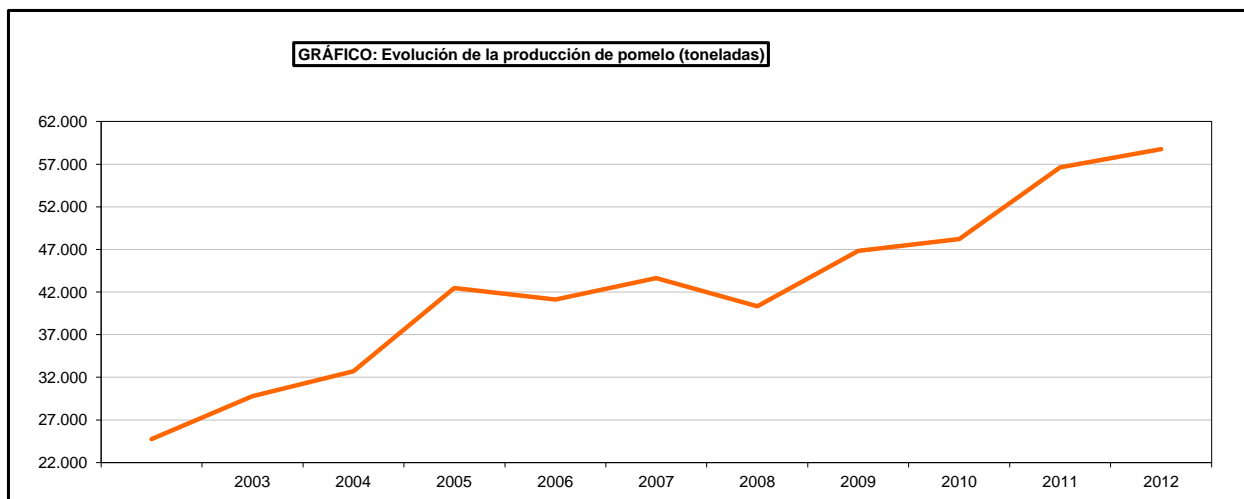
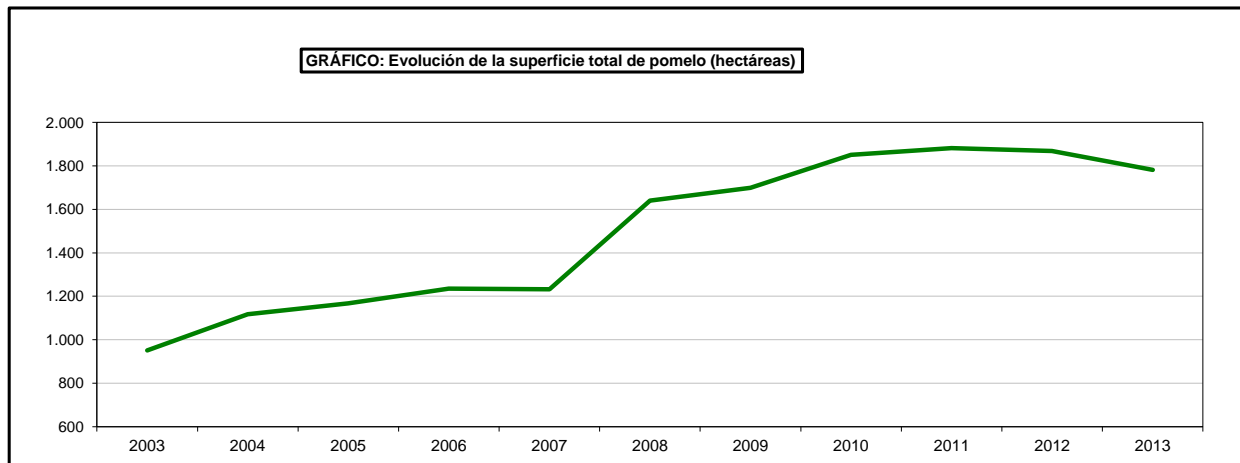

SUPERFICIES Y PRODUCCIONES DE CULTIVOS

13.8.5.2. CÍTRICOS-PEMELO: Análisis provincial de superficie, árboles diseminados, rendimiento y producción, 2013

Provincias y Comunidades Autónomas	Superficie en plantación regular (hectareas)		Árboles diseminados (número)	Rendimiento		Producción (toneladas)		
	Total	En producción		De la superficie en producción (kg/ha)	De los árboles diseminados (kg/árbol)	En plantación regular	Árboles diseminados	Producción Total
BALEARES	7	7	2.000	6.500	14	46	28	74
Alicante	194	192	-	6.490	-	1.246	-	1.246
Castellón	12	12	-	12.167	-	146	-	146
Valencia	394	274	-	26.748	-	7.329	-	7.329
C. VALENCIANA	600	478	-	18.245	-	8.721	-	8.721
R. DE MURCIA	570	508	-	61.450	-	31.217	-	31.217
Almería	32	31	-	27.484	-	852	-	852
Cádiz	116	116	-	13.707	-	1.590	-	1.590
Córdoba	41	37	-	43.220	-	1.599	-	1.599
Granada	1	1	-	17.444	-	17	-	17
Huelva	100	100	-	22.400	-	2.240	-	2.240
Jaén	-	-	1	-	-	-	-	-
Málaga	36	36	-	16.500	-	594	-	594
Sevilla	276	276	-	42.793	-	11.811	-	11.811
ANDALUCÍA	602	597	1	31.329	-	18.703	-	18.703
Las Palmas	2	2	1.800	15.000	10	30	18	48
S.C. de Tenerife	-	-	1.000	-	7	-	7	7
CANARIAS	2	2	2.800	15.000	9	30	25	55
ESPAÑA	1.781	1.592	4.801	36.882	11	58.717	53	58.770

SUPERFICIES Y PRODUCCIONES DE CULTIVOS

13.8.6.1. OTROS CÍTRICOS: , Serie histórica de superficie árboles diseminados, rendimiento, producción

Años	Superficie en plantación regular		Árboles diseminados (número)	Rendimiento de la superficie en producción (qm/ha)	Producción (toneladas)
	Total (hectáreas)	En producción (hectáreas)			
2003	2.033	650	8.494	167	10.863
2004	1.797	698	8.511	160	11.182
2005	3.726	2.301	8.736	58	13.248
2006	4.663	1.172	8.505	178	20.917
2007	3.794	1.104	8.347	117	12.921
2008	2.242	1.014	7.024	47	4.816
2009	2.984	1.968	7.412	88	17.251
2010	2.106	1.092	8.012	84	9.197
2011	2.074	1.077	1.622	86	9.260
2012	1.368	812	1.525	75	6.091
2013	1.377	764	1.665	79	6.060

La producción se refiere a la campaña que comienza el año de referencia y el comercio exterior es el del año natural.

GRÁFICO: Evolución de la superficie de otros cítricos (hectáreas)



GRÁFICO: Evolución de la producción de otros cítricos (toneladas)



SUPERFICIES Y PRODUCCIONES DE CULTIVOS

13.8.6.2. OTROS CÍTRICOS: Análisis provincial de superficie, árboles diseminados, rendimiento y producción, 2013

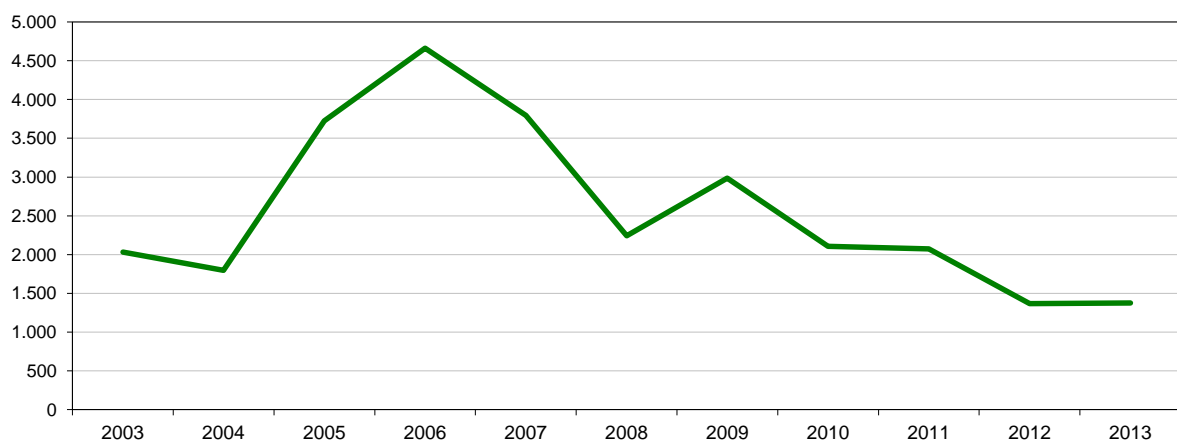
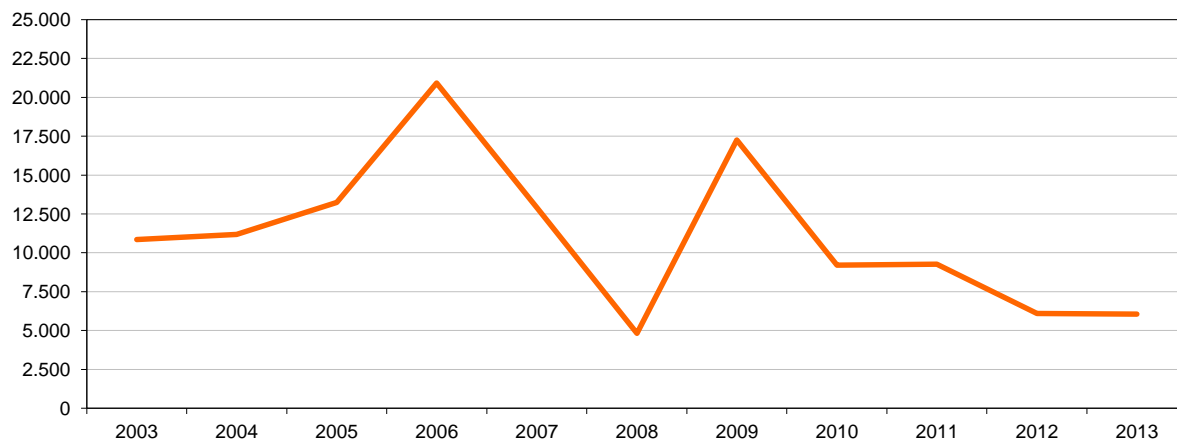
Provincias y Comunidades Autónomas	Superficie en plantación regular (hectareas)		Árboles diseminados (número)	Rendimiento		Producción (toneladas)		
	Total	En producción		De la superficie en producción (kg/ha)	De los árboles diseminados (kg/árbol)	En plantación regular	Árboles diseminados	Producción Total
Alicante	460	271	-	-	-	-	-	-
Valencia	414	-	-	-	-	-	-	-
C. VALENCIANA	874	271	-	-	-	-	-	-
R. DE MURCIA	81	77	-	7.550	-	581	-	581
Almería	57	55	-	10.800	-	594	-	594
Córdoba	8	8	-	5.130	-	41	-	41
Granada	-	-	25	-	25	-	1	1
Huelva	75	75	-	25.000	-	1.875	-	1.875
Málaga	11	11	-	8.000	-	88	-	88
Sevilla	267	267	-	10.753	-	2.871	-	2.871
ANDALUCÍA	418	416	25	13.147	25	5.469	1	5.470
Las Palmas	-	-	740	-	3	-	2	2
S.C. de Tenerife	4	-	900	15.000	3	-	7	7
CANARIAS	4	-	1.640	-	3	-	9	9
ESPAÑA	1.377	764	1.665	7.919	3	6.054	6	6.060

SUPERFICIES Y PRODUCCIONES DE CULTIVOS

13.9.1. FRUTALES DE FRUTO FRESCO NO CÍTRICOS: Resumen nacional de la superficie, 2013

Cultivos	Superficie en plantación regular (hectáreas)					Árboles diseminados (número)	Arranques en el año (hectáreas)	Plantaciones en el año (hectáreas)
	Total			En producción				
	Secano	Regadío	Total	Secano	Regadío			
FRUTALES DE PEPITA								
Manzano para sidra	-	-	8.524	-	-	742.073	8	2
Starking	-	-	2.398	-	-	14.167	65	22
Golden delicious	-	-	10.933	-	-	98.058	309	209
Otras variedades	-	-	8.938	-	-	657.493	214	275
MANZANO TOTAL	12.659	18.135	30.794	12.271	16.621	1.511.791	597	508
Limonera	-	-	1.213	-	-	4.494	62	7
Ercolini	-	-	2.417	-	-	31.392	77	8
Blanquilla	-	-	3.892	-	-	27.541	283	73
Otras variedades	-	-	16.721	-	-	494.402	738	203
PERAL TOTAL	1.133	23.110	24.243	1.081	21.367	557.829	1.160	292
MEMBRILLERO	336	1.041	1.377	315	875	56.573	34	26
NÍSPERO	102	2.467	2.569	95	2.406	63.674	79	9
OTROS DE PEPITA	722	1.262	1.984	722	1.262	1.612	63	160
FRUTALES DE HUESO								
ALBARICOQUERO	2.915	17.419	20.334	2.257	15.242	102.715	378	1.350
CEREZO Y GUINDO	15.340	10.018	25.358	14.808	8.819	277.420	484	814
Melocotoneros	3.038	48.473	51.511	2.827	40.981	684.612	2.332	2.148
Nectarinas	921	31.946	32.867	745	27.109	500	835	1.074
MELOCOTONERO TOTAL	3.959	80.419	84.378	3.572	68.090	685.112	3.167	3.222
CIRUELO	2.995	13.619	16.614	2.608	12.161	539.087	462	215
OTROS FRUTALES DE FRUTO CARNOSO								
HIGUERA	10.832	1.578	12.411	9.271	1.422	261.195	31	108
CHIRIMOYO	1	3.154	3.155	1	3.146	9.137	5	-
GRANADO	84	3.083	3.167	63	2.528	12.680	15	371
AGUACATE	4	10.845	10.849	3	10.323	45.282	42	69
PLATANERA	-	9.131	9.131	-	9.086	265	-	-
PALMERA DATILERA	1	587	588	-	573	17.564	35	10
CHUMBERA	289	65	352	227	62	143.588	14	-
KIWI	700	723	1.423	691	653	100.536	8	64
FRAMBUESO	2	1.344	1.346	-	1.342	2.015	106	2
OTROS DE FRUTO CARNOSO	413	16.607	17.020	373	11.465	111.747	248	2.293
FRUTALES DE FRUTO SECO								
ALMENDRO	490.590	43.468	534.057	463.402	39.316	726.314	4.875	7.760
NOGAL	3.614	4.197	7.811	3.022	3.834	344.585	784	226
AVELLANO	5.563	8.233	13.796	5.501	8.170	230.568	249	177
CASTAÑO FRUTO	30.258	777	31.035	29.910	742	2.980.949	0	25
PISTACHO	4.095	1.659	5.754	2.699	1.030	136	124	231
TOTAL FRUTALES NO CÍTRICOS	586.605	272.938	859.543	552.892	240.531	8.782.374	12.960	17.932

GRÁFICO: Distribución de la superficie total de frutales no cítricos según fruto

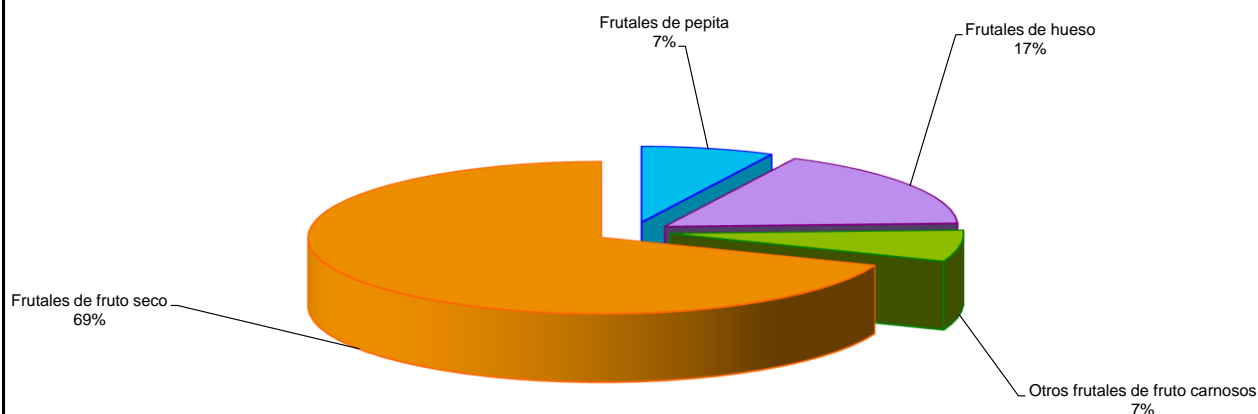

SUPERFICIES Y PRODUCCIONES DE CULTIVOS

13.9.2. FRUTALES DE FRUTO FRESCO NO CÍTRICOS: Resumen nacional del rendimiento, producción y destino, 2013

Cultivos	Rendimiento			Producción (toneladas)			Destino de la producción (toneladas)			
	De la superficie en producción (kg/ha)		De árboles diseminados (kg/árbol)	En plantación regular	Árboles diseminados	Producción Total	Consumo propio		Ventas	
	Secano	Regadío					Alimentación animal	Alimentación humana	Consumo en fresco	Transformación
FRUTALES DE PEPITA										
Manzano para sidra	-	-	-	-	-	83.140	15.375	33.481	275	34.009
Starking	-	-	-	-	-	42.172	3.749	4.232	28.486	5.645
Golden delicious	-	-	-	-	-	247.716	2.689	4.376	194.561	46.092
Otras variedades	-	-	-	-	-	172.962	5.074	11.742	129.877	26.269
MANZANO TOTAL	7.993	25.082	21	514.960	31.032	545.992	26.887	53.891	353.199	112.015
Limonera	-	-	-	-	-	27.427	-	-	-	-
Ercolini	-	-	-	-	-	38.788	-	-	-	-
Blanquilla	-	-	-	-	-	64.655	-	-	-	-
Otras variedades	-	-	-	-	-	294.690	-	-	-	-
PERAL TOTAL	7.015	19.360	8	421.257	4.303	425.560	2.900	6.786	351.984	63.890
MEMBRILLERO	2.375	11.663	12	10.952	655	11.607	101	620	2.169	8.717
NISPERO	1.568	11.744	7	28.398	417	28.815	300	1.047	26.971	497
OTROS DE PEPITA	362	2.261	7	3.114	10	3.124	52	2.205	867	-
FRUTALES DE HUESO										
ALBARICOQUERO	1.938	8.304	8	130.943	833	131.776	1.539	1.002	96.272	32.963
CEREZO Y GUINDO	3.141	5.114	21	91.598	5.891	97.489	1.362	2.304	84.198	9.625
Melocotoneros	4.158	19.533	12	812.232	7.907	820.139	2.079	4.434	620.839	192.787
Nectarinas	1.788	18.753	5	509.710	3	509.713	619	909	484.474	23.711
MELOCOTONERO TOTAL	3.664	19.222	12	1.321.942	7.910	1.329.852	2.698	5.343	1.105.313	216.498
CIRUELO	2.901	12.792	17	163.127	9.225	172.352	1.943	3.059	162.252	5.098
OTROS FRUTALES DE FRUTO CARNOSO										
HIGUERA	1.906	6.743	12	27.265	3.169	30.434	2.225	1.980	12.169	14.060
CHIRIMOYO	800	13.627	3	42.871	27	42.898	-	795	41.986	117
GRANADO	2.066	17.053	7	43.238	86	43.324	2.517	417	36.724	3.666
AGUACATE	-	6.659	15	68.741	686	69.427	8	649	68.770	-
PLATANERA	-	39.734	-	360.987	-	360.987	-	235	360.752	-
PALMERA DATILERA	-	4.700	10	2.693	179	2.872	1.900	253	469	250
CHUMBERA	1.504	4.408	2	610	346	956	48	72	836	-
KIWI	9.818	17.029	19	17.903	1.931	19.834	1.259	4.070	13.227	1.278
FRAMBUESO	-	8.721	-	11.703	-	11.703	5	13	11.374	311
OTROS DE FRUTO CARNOSO	4.595	22.696	7	261.915	769	262.684	9.168	927	251.866	723
FRUTALES DE FRUTO SECO										
ALMENDRO	239	770	3	141.227	1.854	143.081	1.000	1.459	69.204	71.418
NOGAL	1.112	2.278	6	12.084	2.146	14.230	26	2.233	11.370	601
AVELLANO	683	1.380	1	15.096	206	15.302	61	335	1.274	13.632
CASTAÑO FRUTO	2.199	2.264	35	67.465	104.770	172.235	20.532	35.168	88.600	27.935
PISTACHO	455	1.223	-	2.489	-	2.489	-	20	1.802	667
TOTAL FRUTALES NO CÍTRICOS	-	-	-	3.762.629	176.394	3.939.023	76.531	124.884	3.153.647	583.961

GRÁFICO: Distribución de la producción de frutales no cítricos según fruto. Año 2013



GRÁFICO: Distribución del destino de la producción de frutales no cítricos. Año 2013



SUPERFICIES Y PRODUCCIONES DE CULTIVOS

13.9.3.1. FRUTALES DE FRUTO FRESCO NO CÍTRICOS-MANZANO:

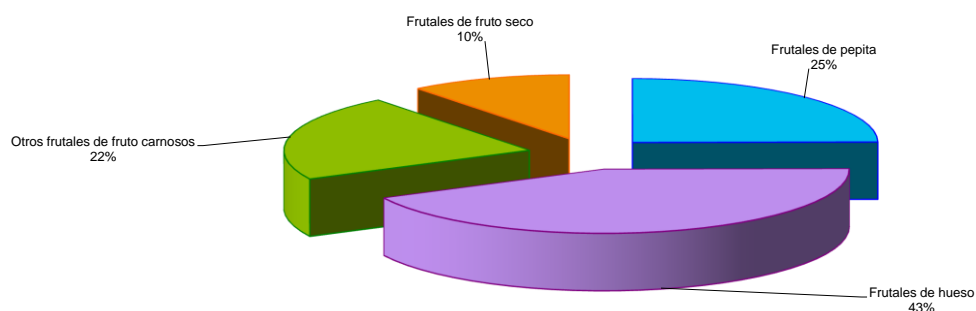
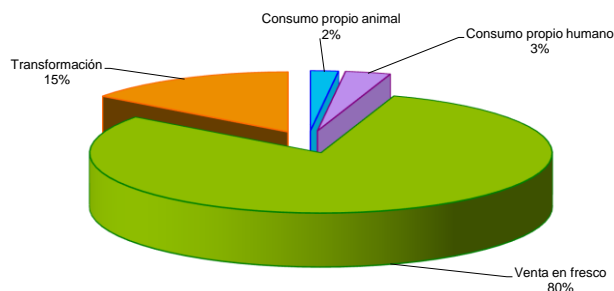
Serie histórica de superficie, árboles diseminados, rendimiento, producción, precio, valor

Años	Superficie en plantación regular		Árboles diseminados (miles de árboles)	Rendimiento de la superficie en producción (qm/ha)	Producción (miles de toneladas)	Precio medio percibido por los agricultores (euros/100kg)	Valor (miles de euros)
	Total	En producción					
	(miles de hectáreas)	(miles de hectáreas)					
2003	46,0	44,6	2.043	199,1	888,1	35,04	311.191
2004	42,2	40,9	1.907	168,8	690,9	31,45	217.284
2005	39,0	37,8	1.824	204,8	774,2	25,35	196.262
2006	37,8	36,4	1.770	178,6	650,4	29,56	192.254
2007	36,9	35,2	1.665	205,0	721,2	37,82	272.750
2008	33,4	31,9	1.702	207,5	661,7	34,03	225.185
2009	32,7	31,1	1.671	193,3	602,0	26,05	156.816
2010	31,8	29,8	1.643	216,6	646,3	29,63	191.488
2011	31,5	29,5	1.597	227,1	670,3	30,46	204.169
2012	30,8	28,8	1.519	166,8	481,2	38,59	185.704
2013	30,8	28,9	1.512	189,0	546,0	41,71	227.733

GRÁFICO: Evolución de la superficie total de manzano (miles de hectáreas)



GRÁFICO: Evolución de la producción de manzano (miles de toneladas)



GRÁFICO: Evolución del valor de manzano (miles de euros)

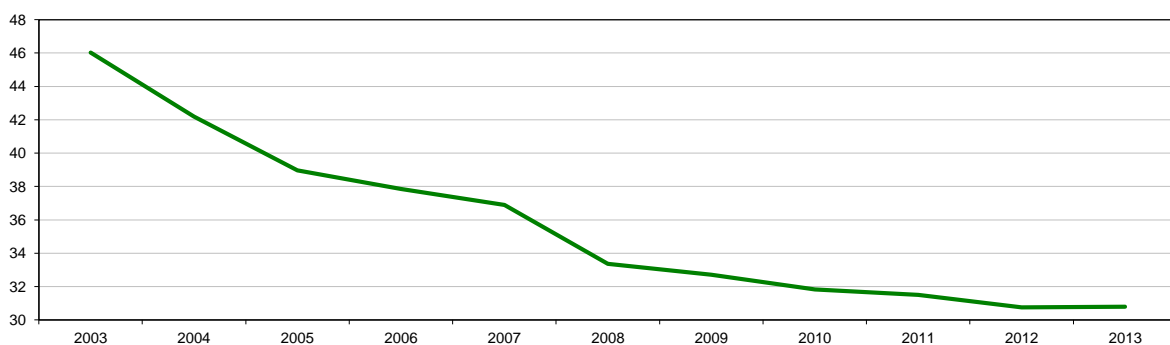

SUPERFICIES Y PRODUCCIONES DE CULTIVOS

13.9.3.2. FRUTALES DE FRUTO FRESCO NO CÍTRICOS-MANZANO: Serie histórica de superficie, árboles diseminados y producción según variedades

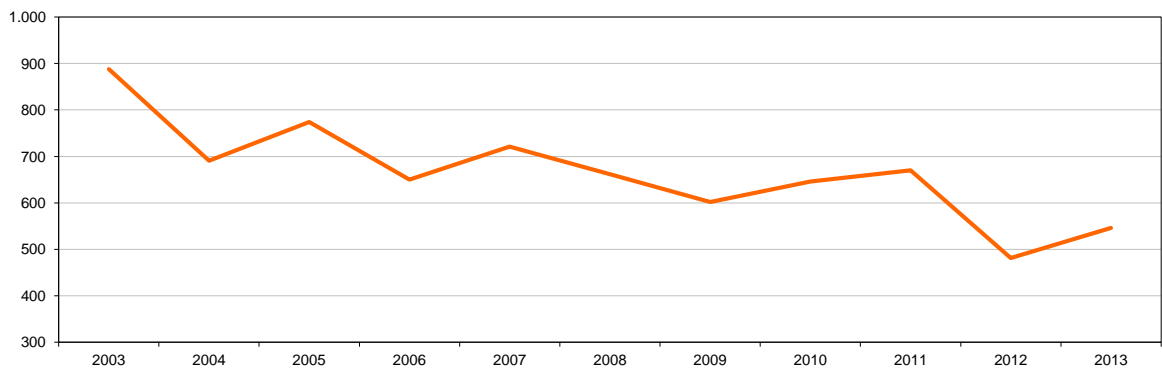
Años	Manzano para sidra			Starking		
	Superficie (miles de hectáreas)	Árboles diseminados (miles)	Producción (miles de toneladas)	Superficie (miles de hectáreas)	Árboles diseminados (miles)	Producción (miles de toneladas)
2003	8,7	382	66,8	4,1	70	72,7
2004	10,4	402	80,6	4,3	52	67,8
2005	9,8	487	87,8	4,4	52	88,5
2006	9,4	245	74,2	3,6	94	73,1
2007	9,1	595	122,8	3,6	28	68,2
2008	8,1	658	75,1	3,9	34	90,8
2009	8,8	725	91,5	3,0	36	71,5
2010	8,7	719	99,4	3,3	31	76,9
2011	8,7	720	107,8	2,6	25	56,7
2012	8,7	665	59,4	2,5	17	40,9
2013	8,5	742	83,1	2,4	14	42,2

Años	Golden delicious			Otras variedades		
	Superficie (miles de hectáreas)	Árboles diseminados (miles)	Producción (miles de toneladas)	Superficie (miles de hectáreas)	Árboles diseminados (miles)	Producción (miles de toneladas)
2003	19,1	215	444,1	14,1	1.376	304,5
2004	17,6	177	365,5	9,9	1.276	177,0
2005	14,2	165	360,6	10,5	1.121	237,4
2006	13,7	203	306,1	11,2	1.228	197,0
2007	13,5	130	341,0	10,8	912	189,3
2008	12,8	157	315,3	8,5	854	180,5
2009	11,1	150	264,9	9,9	760	174,0
2010	11,2	141	287,8	8,5	752	182,2
2011	11,1	119	299,9	9,1	733	205,8
2012	11,0	105	227,9	8,6	732	152,8
2013	10,9	98	247,7	8,9	657	173,0

GRÁFICO: Distribución de la superficie de manzanos según variedad. Año 2013



GRÁFICO: Distribución de la cantidad de manzanos diseminados según variedad. Año 2013



GRÁFICO: Distribución de la producción de Manzanas según variedad. Año 2013

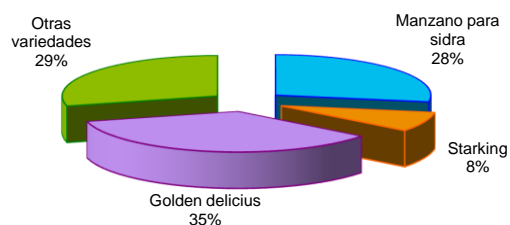

SUPERFICIES Y PRODUCCIONES DE CULTIVOS

13.9.3.3. FRUTALES DE FRUTO FRESCO NO CÍTRICOS-MANZANO:

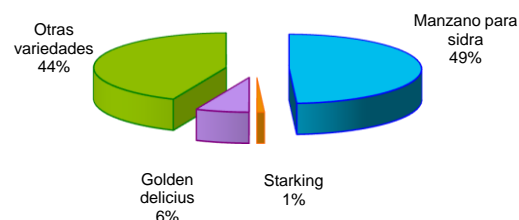
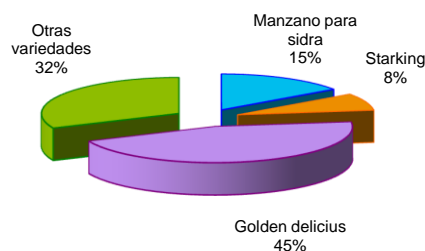
Análisis provincial de superficie, árboles diseminados, rendimiento y producción, 2013

Provincias y Comunidades Autónomas	Superficie en plantación regular (hectáreas)					Árboles diseminados (número)	Rendimiento (kg/ha)			Producción (toneladas)		
	Total		En producción				Superficie en producción		Árboles diseminados (kg/árbol)	En plantación regular	Árboles diseminados	Producción Total
	Secano	Regadío	Secano	Regadío	Secano		Regadío					
	Secano	Regadío	Total	Secano	Regadío		Secano	Regadío	Secano	Regadío		
A Coruña	2.017	504	2.521	2.017	504	430.623	13.970	14.720	27	35.596	11.627	47.223
Lugo	1.531	383	1.914	1.531	383	111.359	10.500	22.500	27	24.693	3.007	27.700
Ourense	640	160	800	640	160	192.510	16.800	20.320	31	14.003	5.968	19.971
Pontevedra	762	191	953	762	191	117.856	18.380	18.000	31	17.443	3.654	21.097
GALICIA	4.950	1.238	6.188	4.950	1.238	852.348	13.342	18.357	28	91.735	24.256	115.991
P. DE ASTURIAS	4.566	54	4.620	4.289	39	80.000	3.614	18.000	10	16.200	800	17.000
CANTABRIA	2	-	2	2	-	5.515	6.200	-	19	12	105	117
Alava	73	9	82	72	9	42.142	4.000	11.000	10	387	421	808
Gipúzcoa	1.383	7	1.390	1.375	7	27.000	4.900	13.300	10	6.831	270	7.101
Vizcaya	250	10	260	250	10	92.890	4.150	8.500	14	1.123	1.300	2.423
PAIS VASCO	1.706	26	1.732	1.697	26	162.032	4.751	10.658	12	8.341	1.991	10.332
NAVARRA	98	500	598	98	477	24.020	5.092	31.113	8	15.340	192	15.532
LA RIOJA	5	423	428	5	337	-	15.000	27.264	-	9.263	-	9.263
Huesca	5	708	713	5	636	-	8.000	26.281	-	16.755	-	16.755
Teruel	-	25	25	-	24	-	-	23.400	-	561	-	561
Zaragoza	56	2.532	2.588	55	2.423	-	1.474	31.077	-	75.380	-	75.380
ARAGON	61	3.265	3.326	60	3.083	-	2.018	30.028	-	92.696	-	92.696
Barcelona	13	60	73	11	57	-	12.160	25.002	-	1.559	-	1.559
Girona	18	2.476	2.494	12	2.179	-	10.217	32.027	-	69.909	-	69.909
Lleida	3	6.784	6.787	2	6.178	-	9.222	24.663	-	152.386	-	152.386
Tarragona	4	68	72	4	53	-	10.602	22.923	-	1.487	-	1.487
CATALUÑA	38	9.388	9.426	29	8.477	-	10.938	26.545	-	225.341	-	225.341
BALEARES	18	83	101	9	40	5.249	990	10.400	3	425	16	441
Ávila	1	118	119	-	118	15.926	-	3.640	9	430	143	573
Burgos	357	93	450	333	88	43.275	4.529	5.860	11	2.024	476	2.500
León	48	375	423	48	357	127.460	6.361	24.142	10	8.925	1.275	10.200
Palencia	2	16	18	2	16	32.909	19.500	23.188	24	410	790	1.200
Salamanca	22	8	30	18	6	10.525	1.000	4.333	2	44	21	65
Segovia	21	-	21	21	-	2.100	2.610	-	12	55	25	80
Soria	-	514	514	-	399	-	-	30.075	-	12.000	-	12.000
Valladolid	35	14	49	31	10	395	5.150	12.500	39	285	15	300
Zamora	134	105	239	134	105	-	5.975	37.614	-	4.750	-	4.750
CASTILLA Y LEÓN	620	1.243	1.863	587	1.099	232.590	4.917	23.690	18	28.923	2.745	31.668
MADRID	-	11	11	-	8	8.447	-	15.000	12	120	152	272
Albacete	-	14	14	-	14	-	-	22.000	-	308	-	308
Ciudad Real	2	87	89	2	87	104	4.500	13.665	20	1.198	2	1.200
Cuenca	45	111	156	41	110	43.590	1.000	9.500	9	1.086	392	1.478
Guadalajara	25	32	57	25	32	3.338	1.600	7.000	9	264	30	294
Toledo	8	41	49	8	41	5.570	8.000	26.500	5	1.134	28	1.162
CASTILLA-LA MANCHA	80	285	365	76	284	52.602	1.816	13.565	9	3.990	452	4.442
Alicante	185	471	656	182	448	8.000	3.500	10.190	9	5.204	72	5.276
Castellón	28	85	113	28	85	-	3.500	9.250	-	884	-	884
Valencia	40	219	259	25	165	-	6.224	15.424	-	2.700	-	2.700
C. VALENCIANA	253	775	1.028	235	698	8.000	3.790	11.313	9	8.788	72	8.860
R. DE MURCIA	-	130	130	-	128	-	-	25.219	-	3.228	-	3.228
Badajoz	-	17	17	-	17	-	-	21.000	-	357	-	357
Cáceres	-	10	10	-	10	-	-	24.500	-	245	-	245
EXTREMADURA	-	27	27	-	27	-	-	22.296	-	602	-	602
Almería	-	29	29	-	28	-	-	8.964	-	251	-	251
Cádiz	-	15	15	-	15	-	-	2.267	-	34	-	34
Córdoba	4	77	81	3	73	-	6.000	17.000	-	1.259	-	1.259
Granada	30	304	334	24	288	4.948	2.475	15.919	8	4.644	40	4.684
Huelva	-	25	25	-	25	-	-	12.000	-	300	-	300
Jaén	36	33	69	28	33	5.733	7.000	12.000	-	592	-	592
Málaga	9	48	57	6	48	-	300	11.500	-	554	-	554
Sevilla	2	14	16	2	14	-	3.250	9.750	-	143	-	143
ANDALUCÍA	81	545	626	63	524	10.681	4.471	14.304	4	7.777	40	7.817
Las Palmas	36	92	128	36	90	17.132	2.100	15.000	3	1.429	51	1.480
S.C. de Tenerife	145	50	195	135	46	53.175	1.500	12.000	3	750	160	910
CANARIAS	181	142	323	171	136	70.307	1.626	13.985	3	2.179	211	2.390
ESPAÑA	12.659	18.135	30.794	12.271	16.621	1.511.791	7.993	25.082	21	514.960	31.032	545.992

SUPERFICIES Y PRODUCCIONES DE CULTIVOS

13.9.3.4. FRUTALES DE FRUTO FRESCO NO CÍTRICOS-MANZANO: Análisis provincial de superficie, árboles diseminados y producción según variedades, 2013

Provincias y Comunidades Autónomas	Manzano para sidra			Starking		
	Superficie (hectárea)	Árboles diseminados	Producción (toneladas)	Superficie (hectárea)	Árboles diseminados	Producción (toneladas)
A Coruña	1.160	310.049	25.028	304	-	4.250
Lugo	880	80.327	13.573	230	-	3.047
Ourense	233	135.758	11.384	98	-	1.198
Pontevedra	438	84.856	11.182	114	-	1.899
GALICIA	2.711	610.990	61.167	746	-	10.394
P. DE ASTURIAS	4.406	80.000	15.000	-	-	-
CANTABRIA	-	-	-	-	-	-
Alava	16	-	180	-	-	-
Guipúzcoa	1.206	25.000	5.427	-	-	-
Vizcaya	50	12.968	513	-	-	-
PAÍS VASCO	1.272	37.968	6.120	-	-	-
NAVARRA	45	5.400	375	25	890	785
LA RIOJA	-	-	-	208	-	4.285
Huesca	-	-	-	49	-	1.172
Teruel	-	-	-	-	-	-
Zaragoza	-	-	-	207	-	6.030
ARAGÓN	-	-	-	256	-	7.202
Barcelona	-	-	-	2	-	44
Girona	-	-	-	224	-	5.593
Lleida	-	-	-	475	-	8.381
Tarragona	-	-	-	8	-	164
CATALUÑA	-	-	-	709	-	14.182
BALEARES	-	-	-	35	1.837	89
Ávila	75	7.715	328	31	310	115
Burgos	-	-	-	-	3.005	33
León	-	-	-	60	3.030	1.386
Palencia	-	-	-	-	1.425	31
Salamanca	-	-	-	-	-	-
Segovia	-	-	-	-	-	-
Soria	-	-	-	-	-	-
Valladolid	-	-	-	11	170	80
Zamora	15	-	150	36	-	527
CASTILLA Y LEÓN	90	7.715	478	138	7.940	2.172
MADRID	-	-	-	-	-	-
Albacete	-	-	-	-	-	-
Ciudad Real	-	-	-	-	-	-
Cuenca	-	-	-	-	-	-
Guadalajara	-	-	-	-	-	-
Toledo	-	-	-	-	-	-
CASTILLA-LA MANCHA	-	-	-	-	-	-
Alicante	-	-	-	135	3.500	1.258
Castellón	-	-	-	66	-	513
Valencia	-	-	-	13	-	130
C. VALENCIANA	-	-	-	214	3.500	1.901
R. DE MURCIA	-	-	-	20	-	485
Badajoz	-	-	-	-	-	-
Cáceres	-	-	-	-	-	-
EXTREMADURA	-	-	-	-	-	-
Almería	-	-	-	29	-	251
Cádiz	-	-	-	-	-	-
Córdoba	-	-	-	12	-	378
Granada	-	-	-	6	-	48
Huelva	-	-	-	-	-	-
Jaén	-	-	-	-	-	-
Málaga	-	-	-	-	-	-
Sevilla	-	-	-	-	-	-
ANDALUCÍA	-	-	-	47	-	677
Las Palmas	-	-	-	-	-	-
S.C. de Tenerife	-	-	-	-	-	-
CANARIAS	-	-	-	-	-	-
ESPAÑA	8.524	742.073	83.140	2.398	14.167	42.172

SUPERFICIES Y PRODUCCIONES DE CULTIVOS

13.9.3.5. FRUTALES DE FRUTO FRESCO NO CÍTRICOS-MANZANO:

Análisis provincial de superficie, árboles diseminados y producción según variedades, 2013 (conclusión)

Provincias y Comunidades Autónomas	Golden delicious			Otras variedades		
	Superficie (hectáreas)	Árboles diseminados	Producción (toneladas)	Superficie (hectáreas)	Árboles diseminados	Producción (toneladas)
A Coruña	705	–	9.445	352	120.574	8.500
Lugo	536	–	6.925	268	31.032	4.155
Ourense	298	3.106	3.794	171	53.646	3.595
Pontevedra	267	–	4.430	134	33.000	3.586
GALICIA	1.806	3.106	24.594	925	238.252	19.836
P. DE ASTURIAS	–	–	–	214	–	2.000
CANTABRIA	–	1.610	31	2	3.905	86
Alava	–	7.425	92	66	34.717	536
Guipúzcoa	32	–	–	152	2.000	1.674
Vizcaya	140	–	–	70	79.922	1.910
PAÍS VASCO	172	7.425	92	288	116.639	4.120
NAVARRA	363	7.530	10.132	165	10.200	4.240
LA RIOJA	189	–	4.498	31	–	480
Huesca	413	–	9.718	251	–	5.865
Teruel	–	–	–	25	–	561
Zaragoza	1.682	–	48.997	699	–	20.353
ARAGÓN	2.095	–	58.715	975	–	26.779
Barcelona	26	–	557	45	–	958
Girona	1.023	–	30.061	1.247	–	34.255
Lleida	4.004	–	97.527	2.308	–	46.478
Tarragona	19	–	387	45	–	936
CATALUÑA	5.072	–	128.532	3.645	–	82.627
BALEARES	38	1.837	273	28	1.575	79
Ávila	13	5.290	109	–	2.611	21
Burgos	85	14.166	517	365	26.104	1.950
León	160	25.130	3.131	203	99.300	5.683
Palencia	10	12.350	572	8	19.134	597
Salamanca	13	525	26	17	10.000	39
Segovia	–	–	–	21	2.100	80
Soria	252	–	6.737	262	–	5.263
Valladolid	32	170	187	6	55	33
Zamora	125	–	2.411	63	–	1.662
CASTILLA Y LEÓN	690	57.631	13.690	945	159.304	15.328
MADRID	1	900	32	10	7.547	240
Albacete	–	–	–	14	–	308
Ciudad Real	–	–	–	89	104	1.200
Cuenca	–	–	–	156	43.590	1.478
Guadalajara	–	–	–	57	3.338	294
Toledo	21	–	465	28	5.570	697
CASTILLA-LA MANCHA	21	–	465	344	52.602	3.977
Alicante	65	2.500	501	456	2.000	3.517
Castellón	37	–	296	10	–	75
Valencia	39	–	483	207	–	2.087
C. VALENCIANA	141	2.500	1.280	673	2.000	5.679
R. DE MURCIA	34	–	958	76	–	1.785
Badajoz	17	–	357	–	–	–
Cáceres	10	–	245	–	–	–
EXTREMADURA	27	–	602	–	–	–
Almería	–	–	–	–	–	–
Cádiz	15	–	34	–	–	–
Córdoba	24	–	694	45	–	187
Granada	161	–	2.405	167	4.948	2.231
Huelva	10	–	120	15	–	180
Jaén	–	–	–	69	5.733	592
Málaga	–	–	–	57	–	554
Sevilla	–	–	–	16	–	143
ANDALUCÍA	210	–	3.253	369	10.681	3.887
Las Palmas	33	4.374	384	95	12.758	1.096
S.C. de Tenerife	41	11.145	187	153	42.030	723
CANARIAS	74	15.519	571	248	54.788	1.819
ESPAÑA	10.933	98.058	247.718	8.938	657.493	172.962

SUPERFICIES Y PRODUCCIONES DE CULTIVOS

13.9.4.1. FRUTALES DE FRUTO FRESCO NO CÍTRICOS-PERAL:

Serie histórica de superficie, árboles diseminados, rendimiento, producción, precio, valor

Años	Superficie en plantación regular		Árboles diseminados (miles de árboles)	Rendimiento de la superficie en producción (qm/ha)	Producción (miles de toneladas)	Precio medio percibido por los agricultores (euros/100kg)	Valor (miles de euros)
	Total (miles de hectáreas)	En producción (miles de hectáreas)					
2003	38,1	36,7	849	198,4	728,3	50,35	366.682
2004	36,0	34,2	766	178,4	609,5	47,28	288.153
2005	33,5	31,3	717	204,5	639,8	39,13	250.357
2006	33,6	32,1	689	185,1	593,9	40,07	237.959
2007	31,9	30,2	636	182,7	551,8	61,86	341.373
2008	29,2	27,4	663	196,3	538,7	53,70	289.268
2009	28,0	26,1	648	177,7	464,0	47,66	221.128
2010	27,3	25,2	643	189,4	476,6	46,87	223.376
2011	27,0	24,7	619	203,0	502,4	39,68	199.366
2012	25,5	23,4	561	173,8	407,4	45,66	186.032
2013	24,2	22,4	558	189,6	425,6	57,07	242.867

GRÁFICO: Evolución de la superficie total de peral (miles de hectáreas)



GRÁFICO: Evolución de la producción de peral (miles de toneladas)



GRÁFICO: Evolución del valor de peral (miles de euros)

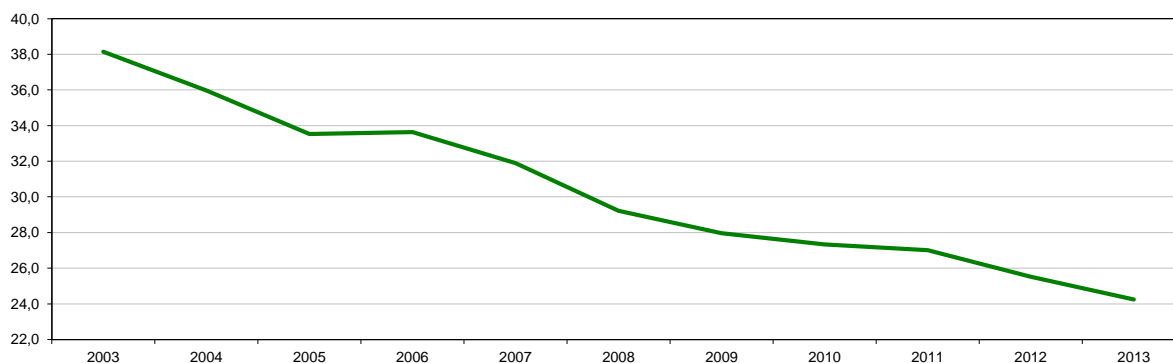

SUPERFICIES Y PRODUCCIONES DE CULTIVOS

13.9.4.2. FRUTALES DE FRUTO FRESCO NO CÍTRICOS-PERAL: Serie histórica de superficie, árboles diseminados y producción según variedades

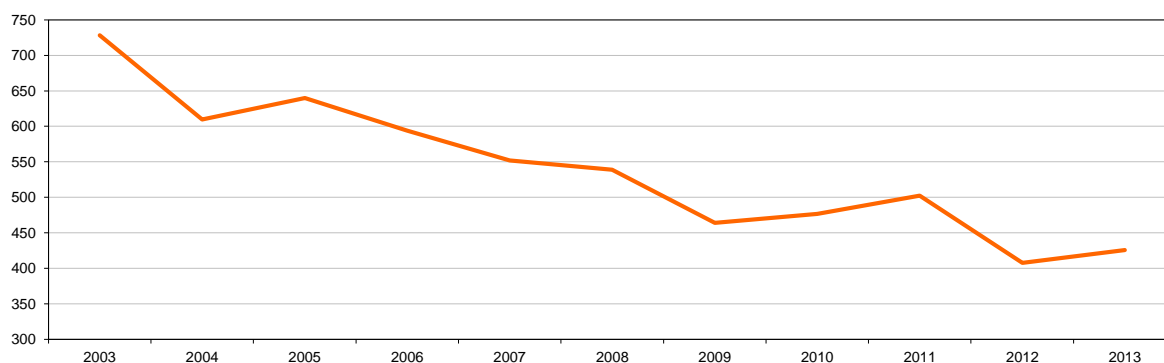
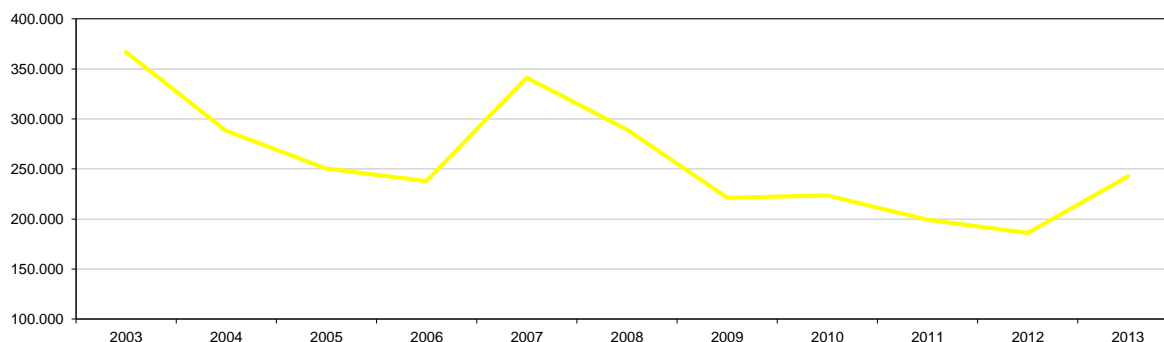
Años	Limonera			Ercolini		
	Superficie (miles de hectáreas)	Árboles diseminados (miles)	Producción (miles de toneladas)	Superficie (miles de hectáreas)	Árboles diseminados (miles)	Producción (miles de toneladas)
2003	3,5	13	64,2	4,6	64	83,1
2004	3,4	12	56,2	4,3	43	75,0
2005	2,9	8	50,2	4,0	45	64,2
2006	2,9	8	45,7	3,5	43	56,8
2007	2,9	7	62,9	2,9	43	46,0
2008	2,9	9	52,1	3,1	47	55,1
2009	2,3	8	39,3	3,0	42	49,6
2010	2,1	10	40,4	2,9	42	52,8
2011	1,9	6	40,8	2,7	41	39,8
2012	1,3	5	30,5	2,5	33	43,2
2013	1,2	4	27,4	2,4	31	38,8

Años	Blanquilla			Otras variedades		
	Superficie (miles de hectáreas)	Árboles (miles)	Producción (miles de toneladas)	Superficie (miles de hectáreas)	Árboles (miles)	Producción (miles de toneladas)
2003	9,2	70	181,9	20,8	702	399,1
2004	8,5	54	167,2	19,8	657	311,0
2005	7,6	48	163,3	19,0	616	362,1
2006	7,6	37	139,2	19,7	601	352,1
2007	7,2	49	129,9	19,0	538	313,2
2008	6,5	58	105,4	16,7	549	326,1
2009	5,4	43	90,5	17,3	556	284,5
2010	4,8	43	79,9	17,6	548	303,4
2011	4,6	36	79,9	17,8	536	340,9
2012	4,2	32	68,0	17,6	492	265,2
2013	3,9	28	64,7	16,7	494	294,7

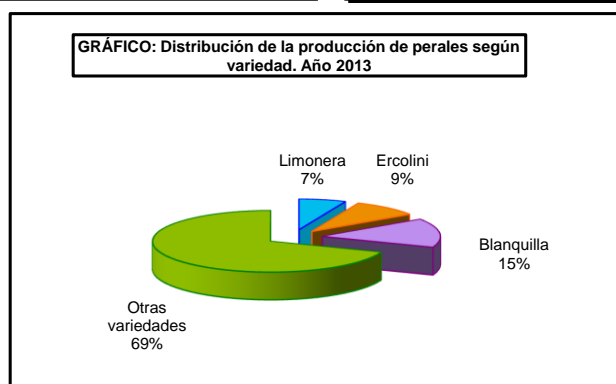
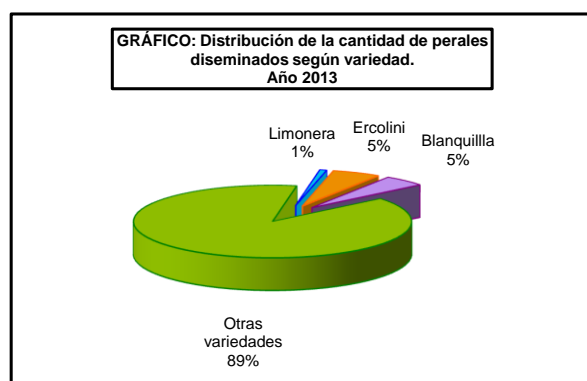
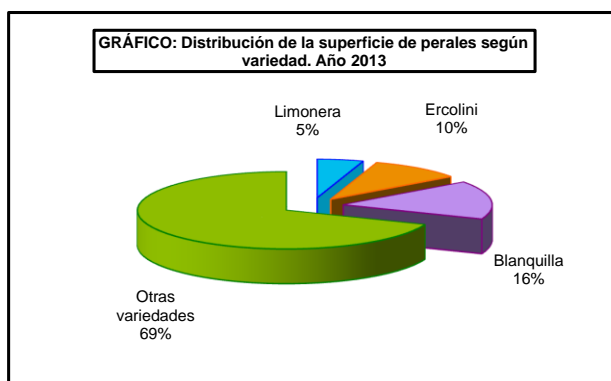

SUPERFICIES Y PRODUCCIONES DE CULTIVOS

13.9.4.3. FRUTALES DE FRUTO FRESCO NO CÍTRICOS-PERAL: Análisis provincial de superficie, árboles diseminados, rendimiento y producción, 2013

Provincias y Comunidades Autónomas	Superficie en plantación regular (hectáreas)						Árboles diseminados (número)	Rendimiento			Producción (toneladas)		
	Total		En producción		Superficie en producción (kg/ha)			Árboles diseminados (kg/árbol)	En plantación regular	Árboles diseminados	Producción Total		
	Secano	Regadío	Secano	Regadío	Secano	Regadío							
A Coruña	207	52	259	207	52	117.511	7.200	13.470	9	2.199	1.058	3.248	
Lugo	103	26	129	103	26	22.951	10.800	13.200	9	1.455	207	1.662	
Ourense	112	28	140	112	28	74.643	10.800	13.200	9	1.579	672	2.251	
Pontevedra	89	22	111	89	22	38.394	10.800	13.200	8	1.252	307	1.559	
GALICIA	511	128	639	511	128	253.499	9.342	13.310	9	6.476	2.244	8.720	
P. DE ASTURIAS	25	-	25	20	-	33.000	17.500	-	-	350	-	350	
CANTABRIA	-	-	-	-	-	2.800	-	-	10	-	28	28	
Álava	17	3	20	17	3	12.285	3.600	10.500	7	93	86	179	
Gulúzcoa	29	-	29	29	-	22.000	4.450	-	8	129	176	305	
Vizcaya	93	20	113	93	20	40.850	4.300	8.000	8	560	327	887	
PAIS VASCO	139	23	162	139	23	75.135	4.246	8.326	8	782	589	1.371	
NAVARRA	-	1.085	1.085	-	1.054	5.470	-	17.784	10	18.744	55	18.799	
LA RIOJA	-	2.572	-	-	2.369	-	-	22.747	-	53.888	-	53.888	
Huesca	3	1.271	1.274	3	1.218	-	6.000	22.979	-	28.007	-	28.007	
Teruel	-	20	20	-	19	-	-	15.000	-	264	-	264	
Zaragoza	41	2.325	2.366	41	2.285	-	7.254	14.238	-	32.833	-	32.833	
ARAGÓN	44	3.616	3.660	44	3.522	-	7.169	17.266	-	61.124	-	61.124	
Barcelona	10	34	44	8	32	-	9.086	17.120	-	621	-	621	
Girona	-	367	367	-	346	-	-	20.456	-	7.078	-	7.078	
Lleida	1	10.568	10.569	-	9.516	-	-	20.488	-	194.964	-	194.964	
Tarragona	1	132	133	-	124	-	-	13.173	-	1.633	-	1.633	
CATALUÑA	12	11.101	11.113	8	10.018	-	9.086	20.386	-	204.296	-	204.296	
BALEARES	28	51	79	16	26	4.500	950	10.800	4	296	18	314	
Ávila	-	2	2	-	2	4.618	-	6.575	8	13	37	50	
Burgos	41	14	55	38	13	19.369	3.580	4.782	13	198	252	450	
León	20	594	614	20	548	51.712	10.300	22.316	9	12.436	465	12.901	
Palencia	-	11	11	-	11	14.023	-	12.516	13	138	182	320	
Salamanca	2	-	2	2	-	4.000	2.000	-	4	8	12	20	
Segovia	10	-	10	10	-	700	2.590	-	13	26	9	35	
Soria	-	-	-	-	-	-	-	-	-	-	-	-	
Valladolid	9	8	17	9	8	450	6.000	14.140	74	167	33	200	
Zamora	42	80	122	42	80	-	5.143	12.302	-	1.200	-	1.200	
GASTILLA Y LEÓN	124	709	833	121	662	94.872	5.305	20.452	10	14.182	966	15.168	
MADRID	2	2	4	2	2	4.625	5.000	12.000	12	34	56	90	
Albacete	-	45	45	-	45	-	-	16.000	-	720	-	720	
Ciudad Real	9	20	29	9	20	8	4.000	12.696	20	290	-	290	
Cuenca	-	-	-	-	-	6.119	-	-	5	-	30	30	
Guadalajara	1	2	3	1	2	68	1.600	7.500	13	16	1	17	
Toledo	-	12	12	-	12	4.500	-	25.000	-	300	-	300	
GASTILLA-LA MANCHA	10	79	89	10	79	10.695	3.760	16.315	3	1.325	32	1.357	
Alicante	56	286	342	56	277	5.595	4.318	14.789	9	4.339	50	4.389	
Castellón	32	199	231	30	175	-	3.250	8.500	-	1.585	-	1.585	
Valencia	42	78	120	36	67	-	2.150	7.366	-	571	-	571	
C. VALENCIANA	130	563	693	122	519	5.595	3.416	11.710	9	6.495	50	6.545	
R. DE MURCIA	-	1.422	1.422	-	1.239	-	-	24.082	-	29.837	-	29.837	
Badajoz	-	958	958	-	954	-	-	14.330	-	13.671	-	13.671	
Cáceres	-	77	77	-	73	-	-	13.800	-	1.007	-	1.007	
EXTREMADURA	-	1.035	1.035	-	1.027	-	-	14.292	-	14.678	-	14.678	
Almería	-	26	26	-	26	-	-	8.731	-	227	-	227	
Cádiz	89	-	89	-	75	-	-	133	-	10	-	10	
Córdoba	7	47	54	1	45	-	5.000	15.000	-	680	-	680	
Granada	15	307	322	13	303	3.757	10.000	14.224	12	4.440	45	4.485	
Huelva	-	35	35	-	34	-	-	14.000	-	476	-	476	
Jaén	26	16	42	23	16	8.156	5.000	9.000	-	260	-	260	
Málaga	9	97	106	3	94	-	420	7.500	-	706	-	706	
Sevilla	3	23	26	3	23	-	3.275	13.850	-	328	-	328	
ANDALUCÍA	60	640	700	43	616	11.913	6.072	11.145	4	7.127	45	7.172	
Las Palmas	9	66	75	9	66	16.680	3.000	20.000	5	1.346	83	1.429	
S.C. de Tenerife	39	18	57	36	17	39.045	2.000	12.000	3	277	117	394	
CANARIAS	48	84	132	45	83	55.725	2.200	18.361	4	1.623	200	1.823	
ESPAÑA	1.133	23.110	24.243	1.081	21.367	557.829	7.015	19.360	8	421.257	4.303	425.560	

SUPERFICIES Y PRODUCCIONES DE CULTIVOS

13.9.4.4. FRUTALES DE FRUTO FRESCO NO CÍTRICOS-PERAL:

Análisis provincial de superficie, árboles diseminados y producción según variedades, 2013

Provincias y Comunidades Autónomas	Limonera			Ercolini		
	Superficie (hectáreas)	Árboles diseminados	Producción (toneladas)	Superficie (hectáreas)	Árboles diseminados	Producción (toneladas)
A Coruña	-	-	-	-	-	-
Lugo	-	-	-	-	-	-
Ourense	-	-	-	-	-	-
Pontevedra	-	-	-	-	-	-
GALICIA	-	-	-	-	-	-
P. DE ASTURIAS	-	-	-	-	-	-
CANTABRIA	-	-	-	-	-	-
Alava	-	-	-	-	-	-
Guipúzcoa	-	-	-	-	-	-
Vizcaya	-	-	-	-	-	-
PAÍS VASCO	-	-	-	-	-	-
NAVARRA	15	550	272	20	800	364
LA RIOJA	27	-	700	23	-	380
Huesca	89	-	1.960	76	-	1.680
Teruel	-	-	-	-	-	-
Zaragoza	165	-	2.298	141	-	1.970
ARAGÓN	254	-	4.258	217	-	3.650
Barcelona	-	-	-	8	-	105
Girona	-	-	-	-	-	-
Lleida	846	-	21.446	528	-	7.799
Tarragona	-	-	-	55	-	670
CATALUÑA	846	-	21.446	591	-	8.574
BALEARES	19	-	40	20	2.025	99
Ávila	-	-	-	-	-	-
Burgos	-	-	-	-	-	-
León	20	1.969	358	39	5.804	774
Palencia	-	950	20	-	617	12
Salamanca	1	1.000	4	-	-	-
Segovia	-	-	-	-	-	-
Soria	-	-	-	-	-	-
Valladolid	-	-	-	-	-	-
Zamora	25	-	250	8	-	88
CASTILLA Y LEÓN	46	3.919	632	47	6.421	874
MADRID	-	-	-	-	-	-
Albacete	-	-	-	-	-	-
Ciudad Real	-	-	-	-	-	-
Cuenca	-	-	-	-	-	-
Guadalajara	-	-	-	-	-	-
Toledo	-	-	-	-	-	-
CASTILLA-LA MANCHA	-	-	-	-	-	-
Alicante	4	25	56	130	1.800	1.706
Castellón	-	-	-	87	-	583
Valencia	-	-	-	72	-	348
C. VALENCIANA	4	25	56	289	1.800	2.637
R. DE MURCIA	-	-	-	1.041	-	21.157
Badajoz	-	-	-	-	-	-
Cáceres	-	-	-	-	-	-
EXTREMADURA	-	-	-	-	-	-
Almería	-	-	-	-	-	-
Cádiz	-	-	-	89	-	10
Córdoba	-	-	-	11	-	136
Granada	2	-	23	-	-	-
Huelva	-	-	-	24	-	336
Jaén	-	-	-	-	-	-
Málaga	-	-	-	-	-	-
Sevilla	-	-	-	-	-	-
ANDALUCÍA	2	-	23	124	-	482
Las Palmas	-	-	-	22	4.676	413
S.C. de Tenerife	-	-	-	23	15.670	158
CANARIAS	-	-	-	45	20.346	571
ESPAÑA	1.213	4.494	27.427	2.417	31.392	38.788

SUPERFICIES Y PRODUCCIONES DE CULTIVOS

13.9.4.5. FRUTALES DE FRUTO FRESCO NO CÍTRICOS-PERAL:

Análisis provincial de superficie, árboles diseminados y producción según variedades, 2013 (conclusión)

Provincias y Comunidades Autónomas	Blanquilla			Otras variedades		
	Superficie (hectáreas)	Árboles diseminados	Producción (toneladas)	Superficie (hectáreas)	Árboles diseminados	Producción (toneladas)
A Coruña	-	-	-	259	117.511	3.248
Lugo	-	-	-	129	22.951	1.662
Ourense	-	-	-	140	74.643	2.251
Pontevedra	-	-	-	111	38.394	1.559
GALICIA	-	-	-	639	253.499	8.720
P. DE ASTURIAS	-	-	-	25	33.000	350
CANTABRIA	-	2.800	28	-	-	-
Alava	-	-	-	20	12.285	179
Guipúzcoa	-	-	-	29	22.000	305
Vizcaya	-	-	-	113	40.850	887
PAÍS VASCO	-	-	-	162	75.135	1.371
NAVARRA	70	1.750	1.262	980	2.370	16.901
LA RIOJA	185	-	3.750	2.337	-	49.058
Huesca	471	-	10.363	638	-	14.004
Teruel	19	-	255	1	-	29
Zaragoza	875	-	12.148	1.185	-	16.417
ARAGÓN	1.365	-	22.766	1.824	-	30.450
Barcelona	5	-	75	31	-	441
Girona	-	-	-	367	-	7.078
Lleida	1.585	-	25.345	7.610	-	140.374
Tarragona	15	-	180	63	-	783
CATALUÑA	1.605	-	25.600	8.071	-	148.676
BALEARES	32	1.125	144	8	1.350	31
Ávila	2	4.618	50	-	-	-
Burgos	14	2.855	96	41	16.514	354
León	28	2.730	543	527	41.209	11.226
Palencia	-	238	4	11	12.218	284
Salamanca	1	1.000	4	-	2.000	4
Segovia	-	-	-	10	700	35
Soria	-	-	-	-	-	-
Valladolid	8	200	96	9	250	104
Zamora	17	-	164	72	-	698
CASTILLA Y LEÓN	70	11.641	957	670	72.891	12.705
MADRID	4	4.625	90	-	-	-
Albacete	-	-	-	45	-	720
Ciudad Real	-	-	-	29	8	290
Cuenca	-	-	-	-	6.119	30
Guadalajara	-	-	-	3	68	17
Toledo	12	4.500	300	-	-	-
CASTILLA-LA MANCHA	12	4.500	300	77	6.195	1.057
Alicante	73	1.100	892	135	2.670	1.735
Castellón	92	-	620	52	-	382
Valencia	22	-	106	26	-	117
C. VALENCIANA	187	1.100	1.618	213	2.670	2.234
R. DE MURCIA	184	-	5.309	197	-	3.371
Badajoz	-	-	-	958	-	13.671
Cáceres	-	-	-	77	-	1.007
EXTREMADURA	-	-	-	1.035	-	14.678
Almería	-	-	-	26	-	227
Cádiz	-	-	-	-	-	-
Córdoba	11	-	136	32	-	408
Granada	167	-	2.695	153	3.757	1.767
Huelva	-	-	-	11	-	140
Jaén	-	-	-	42	8.156	260
Málaga	-	-	-	106	-	706
Sevilla	-	-	-	26	-	328
ANDALUCÍA	178	-	2.831	396	11.913	3.836
Las Palmas	-	-	-	53	12.004	1.016
S.C. de Tenerife	-	-	-	34	23.375	236
CANARIAS	-	-	-	87	35.379	1.252
ESPAÑA	3.892	27.541	64.655	16.721	494.402	294.690

SUPERFICIES Y PRODUCCIONES DE CULTIVOS

13.9.5.1. FRUTALES DE FRUTO FRESCO NO CÍTRICOS-NÍSPERO: Serie histórica de superficie, árboles diseminados, rendimiento, producción precio y valor

Años	Superficie en plantación regular		Árboles diseminados (miles de árboles)	Rendimiento de la superficie en producción (qm/ha)	Producción (toneladas)	Precio medio percibido por los agricultores (euros/100kg)	Valor (miles de euros)
	Total (hectáreas)	En producción (hectáreas)					
2003	3.107	3.084	115	141,7	43.700	118,49	51.780
2004	3.009	2.948	106	130,9	38.604	102,57	39.596
2005	2.889	2.833	89	65,6	18.597	99,10	18.430
2006	2.836	2.768	74	131,7	36.467	63,81	23.270
2007	2.897	2.820	70	117,6	33.158	124,11	41.152
2008	2.861	2.767	72	124,6	34.484	100,18	34.546
2009	2.679	2.602	71	128,1	33.328	120,06	40.014
2010	2.825	2.770	71	114,9	31.834	86,64	27.581
2011	2.619	2.520	69	114,3	28.812	99,64	28.708
2012	2.724	2.629	64	116,1	30.529	97,93	29.897
2013	2.569	2.501	64	115,2	28.815	120,30	34.664

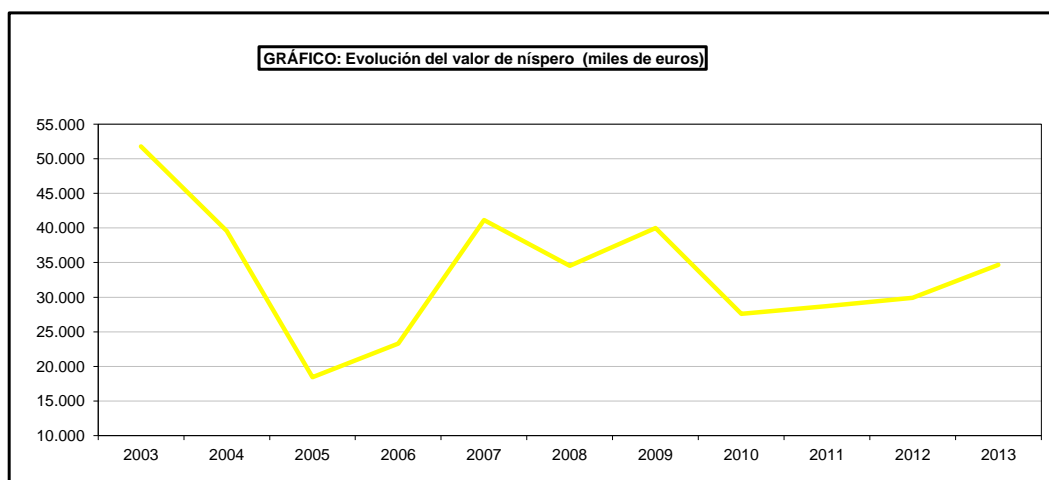
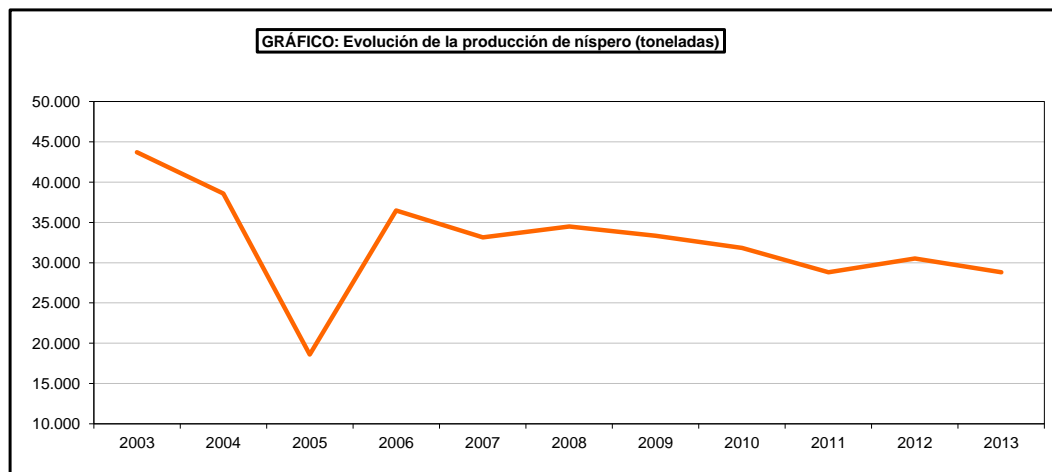
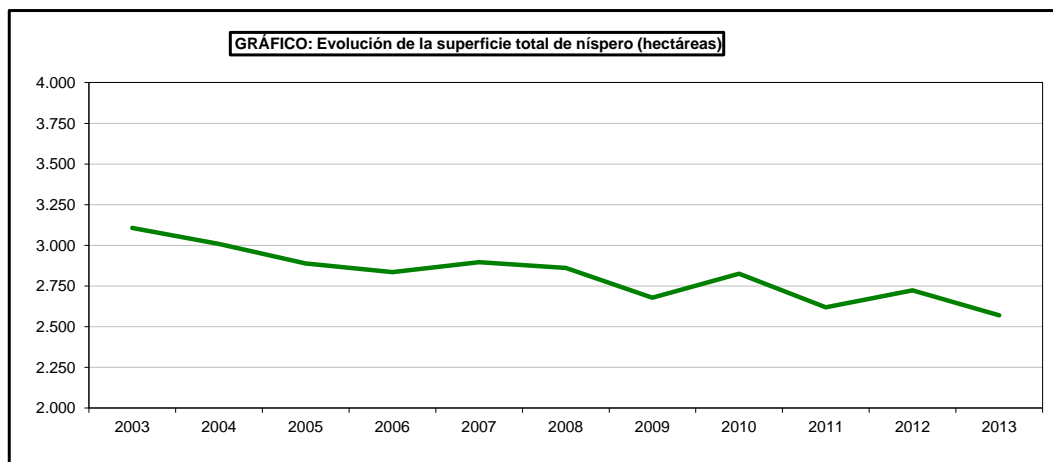

SUPERFICIES Y PRODUCCIONES DE CULTIVOS

**13.9.5.2. FRUTALES DE FRUTO FRESCO NO CÍTRICOS-NÍSPERO:
Análisis provincial de superficie, árboles diseminados, rendimiento y producción, 2013**

Provincias y Comunidades Autónomas	Superficie en plantación regular (hectáreas)						Árboles diseminados (número)	Rendimiento			Producción (toneladas)		
	Total			En producción				Superficie en producción (kg/ha)		Árboles diseminados (kg/árbol)	En plantación regular	Árboles diseminados	Producción Total
	Secano	Regadío	Total	Secano	Regadío	Total		Secano	Regadío				
A Coruña	19	5	24	19	5	5.032	1.400	2.000	4	37	20	57	
Lugo	9	2	11	9	2	653	1.300	1.900	4	15	3	18	
Ourense	8	2	10	8	2	1.136	1.300	1.900	5	14	6	20	
Pontevedra	38	9	47	38	9	1.803	1.400	2.000	5	71	9	80	
GALICIA	74	18	92	74	18	8.624	1.377	1.978	4	137	38	175	
Alava	--	--	--	--	--	85	--	--	8	--	1	1	
Guipúzcoa	--	--	--	--	--	2.500	--	--	7	--	18	18	
Vizcaya	--	--	--	--	--	145	--	--	6	--	1	1	
PAIS VASCO	--	--	--	--	--	2.730	--	--	7	--	20	20	
Barcelona	2	4	6	2	4	--	7.195	12.486	--	64	--	64	
Girona	3	2	5	3	2	--	4.917	10.450	--	36	--	36	
Lleida	--	--	--	--	--	--	--	--	--	--	--	--	
Tarragona	--	--	--	--	--	--	--	--	--	--	--	--	
CATALUÑA	5	6	11	5	6	--	5.828	11.807	--	100	--	100	
BALEARES	--	20	20	--	10	4.500	--	2.400	4	24	18	42	
Avila	--	--	--	--	--	99	--	--	--	--	--	--	
Salamanca	--	--	--	--	--	230	--	--	4	--	1	1	
CASTILLA Y LEÓN	--	--	--	--	--	329	--	--	3	--	1	1	
MADRID	--	--	--	--	--	73	--	--	15	--	1	1	
Alicante	--	1.018	1.018	--	1.000	7.000	--	15.145	18	15.144	126	15.270	
Castellón	--	220	220	--	201	--	--	3.897	--	783	--	783	
Valencia	8	54	62	7	42	--	1.200	3.138	--	140	--	140	
C. VALENCIANA	8	1.292	1.300	7	1.243	7.000	1.200	12.920	18	16.067	126	16.193	
R. DE MURCIA	--	7	7	--	7	--	--	10.200	--	71	--	71	
Almería	--	9	9	--	9	--	--	10.333	--	93	--	93	
Cádiz	--	22	22	--	20	--	--	500	--	10	--	10	
Córdoba	--	10	10	--	10	--	--	9.000	--	90	--	90	
Granada	--	815	815	--	815	1.339	--	11.982	18	9.765	24	9.789	
Huelva	--	--	--	--	--	--	--	--	--	--	--	--	
Jaén	1	2	3	1	2	1.279	4.000	7.000	--	18	--	18	
Málaga	13	262	275	7	262	--	650	7.600	--	1.996	--	1.996	
Sevilla	--	3	3	--	3	--	--	6.500	--	20	--	20	
ANDALUCÍA	14	1.123	1.137	8	1.121	2.618	1.069	10.690	9	11.992	24	12.016	
Las Palmas	--	--	--	--	--	15.640	--	--	5	--	78	78	
S.C. de Tenerife	1	1	2	1	1	22.160	1.000	10.000	5	11	107	118	
CANARIAS	1	1	2	1	1	37.800	1.000	10.000	5	11	185	196	
ESPAÑA	102	2.467	2.569	95	2.406	63.674	1.568	11.744	7	28.398	417	28.815	

SUPERFICIES Y PRODUCCIONES DE CULTIVOS

**13.9.6.1. FRUTALES DE FRUTO FRESCO NO CÍTRICOS-MEMBRILLO:
Análisis provincial de superficie, árboles diseminados, rendimiento y producción, 2013**

Provincias y Comunidades Autónomas	Superficie en plantación regular (hectáreas)					Árboles diseminados (número)	Rendimiento			Producción (toneladas)		
	Total		Total	En producción			Superficie en producción (kg/ha)		Árboles diseminados (kg/árbol)	En plantación regular	Árboles diseminados	Producción Total
	Secano	Regadío		Secano	Regadío		Secano	Regadío				
A Coruña	--	--	--	--	--	1.518	--	--	25	--	38	38
Lugo	--	--	--	--	--	705	--	--	30	--	21	21
Ourense	--	--	--	--	--	1.821	--	--	30	--	55	55
Pontevedra	--	--	--	--	--	479	--	--	30	--	14	14
GALICIA	--	--	--	--	--	4.523	--	--	28	--	128	128
P. DE ASTURIAS	--	--	--	--	--	2.500	--	--	4	--	10	10
Alava	--	--	--	--	--	975	--	--	13	--	13	13
Gipúzcoa	--	--	--	--	--	500	--	--	6	--	3	3
Vizcaya	--	--	--	--	--	372	--	--	6	--	2	2
PAIS VASCO	--	--	--	--	--	1.847	--	--	10	--	18	18
NAVARRA	--	19	19	--	10	550	--	18.395	11	184	6	190
LA RIOJA	--	7	7	--	5	--	--	5.000	--	25	--	25
Huesca	--	10	10	--	9	--	4.850	13.444	--	121	--	121
Teruel	--	--	--	--	--	--	--	--	--	--	--	--
Zaragoza	--	--	--	--	--	--	--	--	--	--	--	--
ARAGÓN	--	10	10	--	9	--	--	13.444	--	121	--	121
Barcelona	--	5	5	--	5	--	--	10.028	--	50	--	50
Girona	--	--	--	--	--	--	--	--	--	--	--	--
Lleida	--	58	58	--	51	--	--	7.861	--	401	--	401
Tarragona	--	6	6	--	5	--	--	8.480	--	42	--	42
CATALUÑA	--	69	69	--	61	--	--	8.089	--	493	--	493
BALEARES	--	2	2	--	2	2.600	--	4.500	10	9	26	35
Ávila	--	--	--	--	--	120	--	--	8	--	1	1
Burgos	--	--	--	--	--	1.072	--	--	8	--	9	9
León	--	15	15	--	15	8.286	--	9.100	4	137	33	170
Palencia	--	--	--	--	--	699	--	--	25	--	17	17
Salamanca	--	--	--	--	--	1.077	--	--	4	--	4	4
Segovia	--	--	--	--	--	--	--	--	--	--	--	--
Soria	--	--	--	--	--	--	--	--	--	--	--	--
Valladolid	1	--	1	1	--	--	--	--	--	4	--	4
Zamora	1	--	1	1	--	--	4.000	--	--	5	--	5
CASTILLA Y LEÓN	2	15	17	2	15	11.254	4.500	9.100	6	146	64	210
MADRID	--	--	--	--	--	1.149	--	--	15	--	17	17
Albacete	--	--	--	--	--	--	--	--	--	--	--	--
Ciudad Real	9	38	47	9	38	2.352	4.000	12.025	20	493	47	540
Cuenca	--	--	--	--	--	1.709	--	--	8	--	13	13
Guadalajara	--	--	--	--	--	--	--	--	--	--	--	--
Toledo	--	--	--	--	--	1.150	--	--	--	--	--	--
CASTILLA-LA MANCHA	9	38	47	9	38	5.211	4.000	12.025	12	492	61	553
Alicante	--	27	27	--	27	350	--	8.500	11	229	4	233
Castellón	2	6	8	2	6	--	2.000	5.000	--	34	--	34
Valencia	--	--	--	--	--	--	--	--	--	--	--	--
C. VALENCIANA	2	33	35	2	33	350	2.000	7.864	11	263	4	267
R. DE MURCIA	--	17	17	--	12	--	--	11.200	--	134	--	134
Badajoz	--	48	48	--	24	--	--	16.000	--	384	--	384
Cáceres	--	6	6	--	--	--	--	--	--	--	--	--
EXTREMADURA	--	54	54	--	24	--	--	16.000	--	384	--	384
Almería	--	6	6	--	6	--	--	4.500	--	27	--	27
Cádiz	--	14	14	--	12	--	--	6.000	--	72	--	72
Córdoba	270	634	904	252	530	--	2.000	12.000	--	6.864	--	6.864
Granada	9	42	51	9	39	12.374	12.000	17.769	24	801	297	1.098
Huelva	--	3	3	--	3	--	--	15.000	--	45	--	45
Jasin	20	13	33	20	13	3.985	1.250	3.500	--	96	--	96
Málaga	15	42	57	15	42	--	3.500	8.500	--	410	--	410
Sevilla	8	22	30	5	20	--	1.750	18.500	--	379	--	379
ANDALUCÍA	322	776	1.098	301	665	16.359	2.320	12.023	18	8.694	297	8.991
Las Palmas	--	1	1	--	1	6.500	--	6.000	2	6	12	18
S.C. de Tenerife	1	--	1	1	--	3.730	1.000	8.000	3	1	12	13
CANARIAS	1	1	2	1	1	10.230	1.000	6.000	2	7	24	31
ESPAÑA	336	1.041	1.377	315	875	56.573	2.375	11.663	12	10.952	655	11.607

SUPERFICIES Y PRODUCCIONES DE CULTIVOS

**13.9.7.1. FRUTALES DE FRUTO FRESCO NO CÍTRICOS-OTROS FRUTALES DE PEPITA:
Análisis provincial de superficie, árboles diseminados, rendimiento y producción, 2013**

Provincias y Comunidades Autónomas	Superficie en plantación regular (hectáreas)					Árboles diseminados (número)	Rendimiento			Producción (toneladas)		
	Total		Total	En producción			Superficie en producción (kg/ha)		Árboles diseminados (kg/árbol)	En plantación regular	Árboles diseminados	Producción Total
	Secano	Regadío		Secano	Regadío		Secano	Regadío				
CANTABRIA	20	-	20	20	-	-	2.400	-	-	48	-	48
BALEARES	-	-	-	-	-	830	-	-	10	-	8	8
MADRID	-	-	-	-	-	86	-	-	4	-	-	-
Valencia	675	1.186	1.861	675	1.186	-	250	1.750	-	2.244	-	2.244
C. VALENCIANA	675	1.186	1.861	675	1.186	-	250	1.750	-	2.244	-	2.244
Almería	-	2	2	-	2	-	-	8.000	-	16	-	16
Cádiz	-	-	-	-	-	-	-	-	-	-	-	-
Córdoba	-	7	7	-	7	-	-	6.000	-	42	-	42
Granada	-	1	1	-	1	267	-	10.000	7	10	2	12
Huelva	-	-	-	-	-	-	-	-	-	-	-	-
Jatón	-	-	-	-	-	429	-	-	-	-	-	-
Málaga	-	-	-	-	-	-	-	-	-	-	-	-
Sevilla	27	66	93	27	66	-	1.650	10.750	-	754	-	754
ANDALUCÍA	27	76	103	27	76	696	1.650	10.230	3	822	2	824
ESPAÑA	722	1.262	1.984	722	1.262	1.612	362	2.261	7	3.114	10	3.124

SUPERFICIES Y PRODUCCIONES DE CULTIVOS

13.9.8.1. FRUTALES DE FRUTO FRESCO NO CÍTRICOS- ALBARICOQUERO:

Serie histórica de superficie, árboles diseminados, rendimiento, producción, precio, valor

Años	Superficie en plantación regular		Árboles diseminados (miles de árboles)	Rendimiento de la superficie en producción (qm/ha)	Producción (miles de toneladas)	Precio medio percibido por los agricultores (euros/100kg)	Valor (miles de euros)
	Total (miles de hectáreas)	En producción (miles de hectáreas)					
2003	20,7	19,7	187	71,4	143,8	73,07	105.104
2004	19,9	18,5	154	65,8	121,5	74,40	90.386
2005	19,2	17,2	151	79,6	137,2	56,03	76.855
2006	18,2	16,1	143	97,7	156,9	35,29	55.360
2007	18,3	16,3	125	54,7	89,0	60,02	53.432
2008	18,8	16,1	128	67,6	109,1	57,30	62.519
2009	19,2	16,3	121	58,6	95,2	50,99	48.553
2010	19,2	15,8	124	50,1	79,1	58,52	46.290
2011	18,7	16,3	113	53,3	86,9	63,05	54.778
2012	18,5	16,9	109	69,2	117,2	58,74	68.867
2013	20,3	17,5	103	75,3	131,8	62,53	82.400

GRÁFICO: Evolución de la superficie total de albaricoquero (miles de hectáreas)



GRÁFICO: Evolución de la producción de albaricoquero (miles de toneladas)



GRÁFICO: Evolución del valor de albaricoquero (miles de euros)

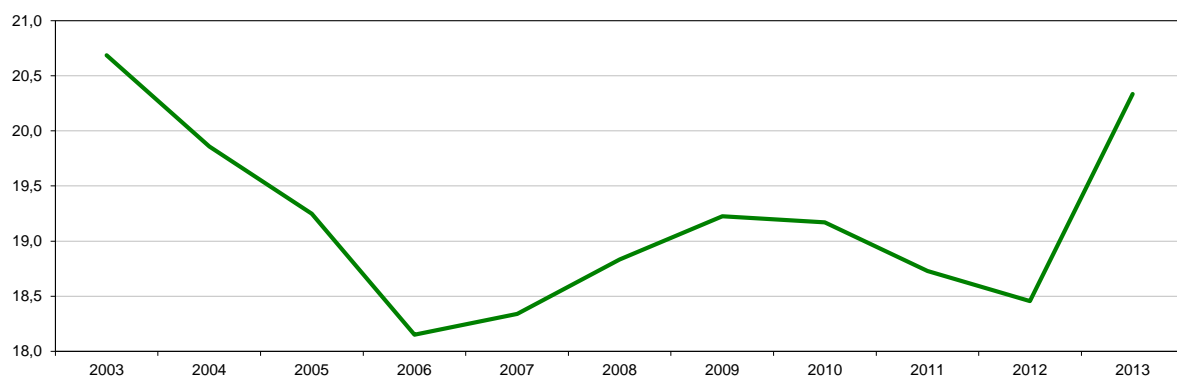

SUPERFICIES Y PRODUCCIONES DE CULTIVOS

**13.9.8.2. FRUTALES DE FRUTO FRESCO NO CÍTRICOS-ALBARICOQUERO:
Análisis provincial de superficie, árboles diseminados, rendimiento y producción, 2013**

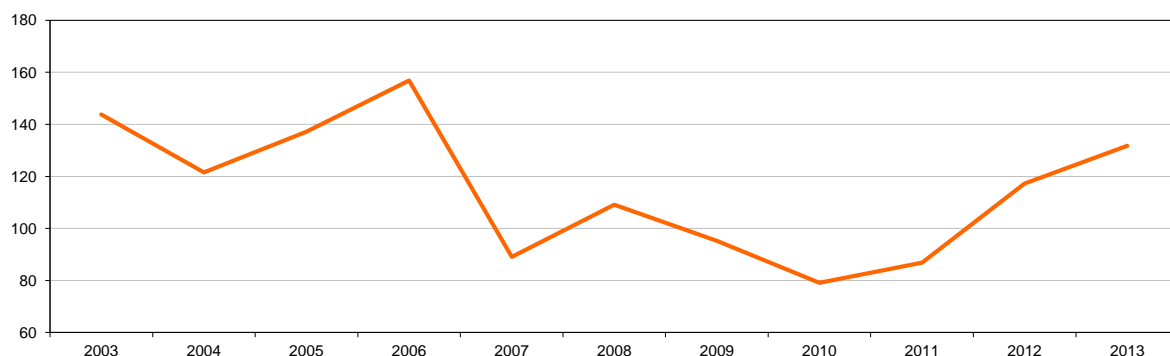
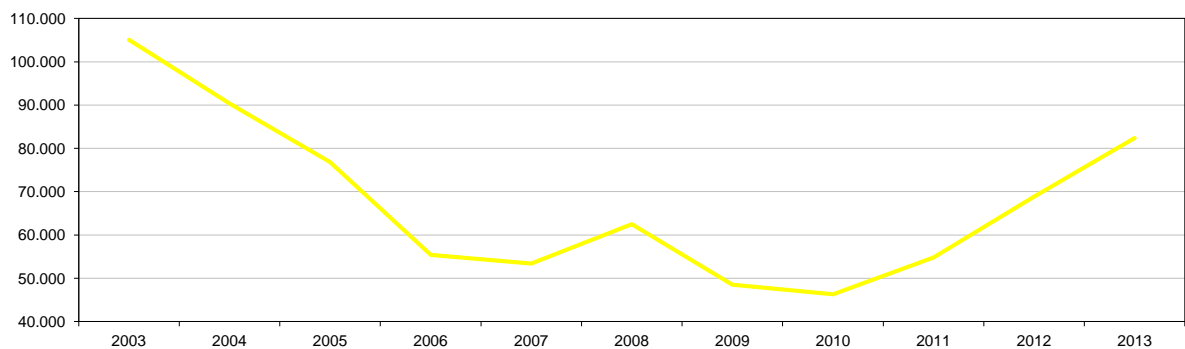
Provincias y Comunidades Autónomas	Superficie en plantación regular (hectáreas)					Árboles diseminados (número)	Rendimiento			Producción (toneladas)		
	Total		Total	En producción			Superficie en producción (kg/ha)		Árboles diseminados (kg/árbol)	En plantación regular	Árboles diseminados	Producción Total
	Secano	Regadío		Secano	Regadío		Secano	Regadío				
	Secano	Regadío	Total	Secano	Regadío		Secano	Regadío	(kg/árbol)	En plantación regular	Árboles diseminados	Producción Total
A Coruña	46	12	58	46	12	29.670	3.600	5.000	10	226	296	522
Lugo	13	3	16	13	3	1.722	4.000	5.500	11	68	19	87
Ourense	3	1	4	3	1	6.134	4.000	5.500	11	18	67	85
Pontevedra	16	4	22	16	4	15.786	4.000	5.500	11	94	174	268
GALICIA	80	20	100	80	20	53.312	3.770	5.200	10	407	555	962
Alava	-	-	-	-	-	95	-	-	7	-	1	1
Guipúzcoa	-	-	-	-	-	2.000	-	-	7	-	14	14
Vizcaya	-	-	-	-	-	300	-	-	6	-	2	2
PAIS VASCO	-	-	-	-	-	2.395	-	-	7	-	17	17
NAVARRA	-	32	32	-	32	2.000	-	4.000	6	128	12	140
LA RIOJA	-	37	37	-	23	-	-	3.200	-	74	-	74
Huesca	11	374	385	4	233	-	4.100	7.496	-	1.763	-	1.763
Teruel	10	172	182	8	151	-	6.000	8.239	-	1.292	-	1.292
Zaragoza	60	1.963	2.023	51	1.722	-	4.124	7.305	-	12.789	-	12.789
ARAGON	81	2.509	2.590	63	2.106	-	4.361	7.393	-	15.844	-	15.844
Barcelona	9	19	28	8	17	-	9.628	16.632	-	360	-	360
Girona	5	29	34	5	25	-	7.520	13.720	-	381	-	381
Lleida	46	870	916	9	538	-	5.929	10.770	-	5.848	-	5.848
Tarragona	1	136	137	-	81	-	-	8.010	-	649	-	649
CATALUÑA	61	1.054	1.115	22	661	-	7.636	10.694	-	7.238	-	7.238
BALEARES	335	90	425	50	31	4.000	2.000	6.100	5	289	20	309
Ávila	-	-	-	-	-	1.568	-	-	13	-	20	20
Burgos	-	-	-	-	-	-	-	-	-	-	-	-
León	-	-	-	-	-	-	-	-	-	-	-	-
Palencia	-	-	-	-	-	-	-	-	-	-	-	-
Salamanca	-	-	-	-	-	785	-	-	6	-	5	5
Segovia	-	-	-	-	-	-	-	-	-	-	-	-
Soria	-	-	-	-	-	-	-	-	-	-	-	-
Valladolid	5	-	5	5	-	-	6.000	-	-	30	-	30
Zamora	1	-	1	1	-	-	2.000	-	-	2	-	2
CASTILLA Y LEÓN	6	-	6	6	-	2.353	5.333	-	11	32	25	57
MADRID	-	-	-	-	-	540	-	-	10	-	5	5
Albacete	-	1.625	1.625	-	1.600	-	-	4.700	-	7.520	-	7.520
Ciudad Real	-	3	3	-	3	651	-	4.915	5	15	3	18
Cuenca	-	-	-	-	-	1.230	-	-	8	-	10	10
Guadalajara	-	-	-	-	-	-	-	-	-	-	-	-
Toledo	10	12	22	10	8	-	1.500	7.500	-	75	-	75
CASTILLA-LA MANCHA	10	1.640	1.650	10	1.611	1.881	1.500	4.714	7	7.610	13	7.623
Alicante	76	231	307	70	189	1.200	3.714	9.065	10	1.973	12	1.985
Castellón	193	38	231	177	38	-	4.194	11.000	-	1.161	-	1.161
Valencia	1.129	2.073	3.202	939	1.991	-	1.040	5.133	-	11.196	-	11.196
C. VALENCIANA	1.398	2.342	3.740	1.186	2.218	1.200	1.669	5.569	10	14.330	12	14.342
R. DE MURCIA	832	8.832	9.664	781	7.983	-	1.800	9.750	-	79.240	-	79.240
Badajoz	-	261	261	-	105	-	-	10.740	-	1.128	-	1.128
Cáceres	-	98	98	-	68	-	-	9.930	-	675	-	675
EXTREMADURA	-	359	359	-	173	-	-	10.422	-	1.803	-	1.803
Almería	-	31	31	-	17	-	-	7.353	-	125	-	125
Cádiz	-	8	8	-	7	-	-	286	-	2	-	2
Córdoba	-	43	43	-	43	-	-	10.000	-	430	-	430
Granada	4	21	25	4	19	4.588	1.500	9.263	21	182	96	278
Huelva	-	12	12	-	9	-	-	10.000	-	90	-	90
Jaén	8	21	29	8	21	29	2.500	7.900	-	185	-	185
Málaga	2	44	46	2	44	-	1.500	5.500	-	245	-	245
Sevilla	93	247	340	40	147	-	1.500	7.650	-	1.185	-	1.185
ANDALUCÍA	107	427	534	54	307	4.617	1.648	7.672	21	2.444	96	2.540
Las Palmas	-	73	73	-	73	15.545	-	20.000	2	1.460	31	1.491
S.C. de Tenerife	5	4	9	5	4	14.872	2.000	10.000	3	46	45	91
CANARIAS	5	77	82	5	77	30.417	2.000	19.481	2	1.506	76	1.582
ESPAÑA	2.915	17.419	20.334	2.257	15.242	102.715	1.938	8.304	8	130.943	833	131.776

SUPERFICIES Y PRODUCCIONES DE CULTIVOS

13.9.9.1. FRUTALES DE FRUTO FRESCO NO CÍTRICOS-CEREZO Y GUINDO: Serie histórica de superficie, arboles diseminados, rendimiento, producción, precio, valor

Años	Superficie en plantación regular		Árboles diseminados (miles de árboles)	Rendimiento de la superficie en producción (qm/ha)	Producción (miles de toneladas)	Precio medio percibido por los agricultores (euros/100kg)	Valor (miles de euros)
	Total (miles de hectáreas)	En producción (miles de hectáreas)					
2003	28,7	28,1	524	38,4	108,0	159,37	172.080
2004	25,9	25,3	487	33,0	83,5	233,91	195.238
2005	24,1	23,7	449	40,4	95,7	147,07	140.784
2006	24,3	23,7	420	38,7	91,7	149,44	136.995
2007	24,1	23,4	367	32,3	75,7	188,07	142.440
2008	24,7	23,4	374	31,0	72,5	189,58	137.385
2009	24,3	23,0	350	42,5	97,6	123,68	120.767
2010	24,3	23,1	350	36,9	85,1	145,41	123.712
2011	25,0	23,6	335	43,1	101,9	134,42	137.034
2012	25,0	23,3	283	41,5	96,9	140,29	136.006
2013	25,4	23,6	277	41,3	97,5	153,39	149.538

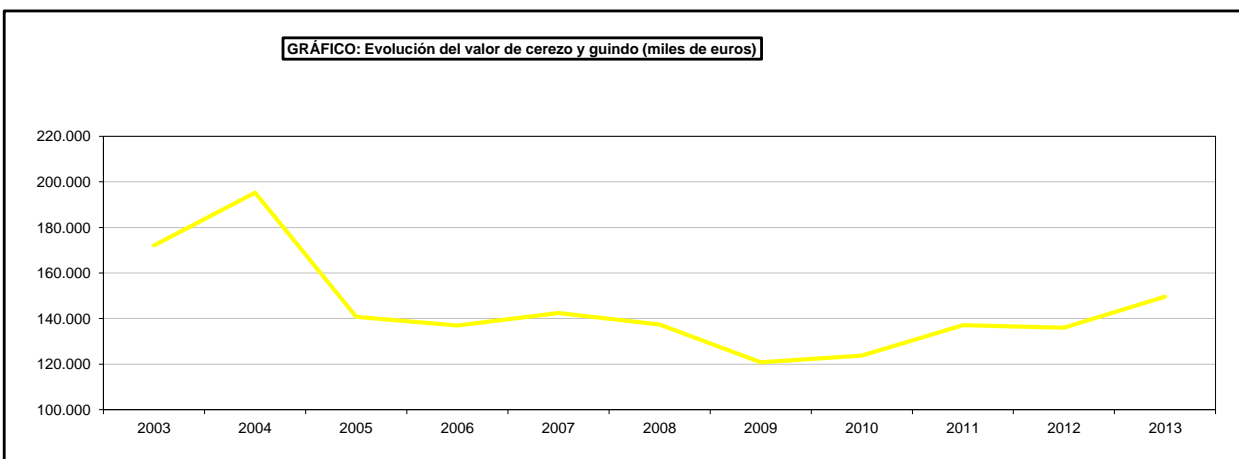
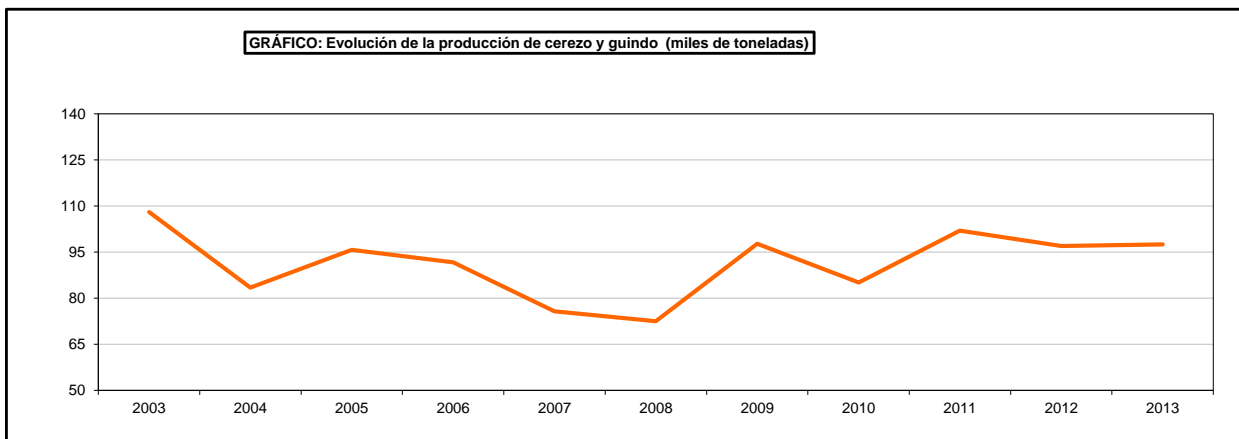
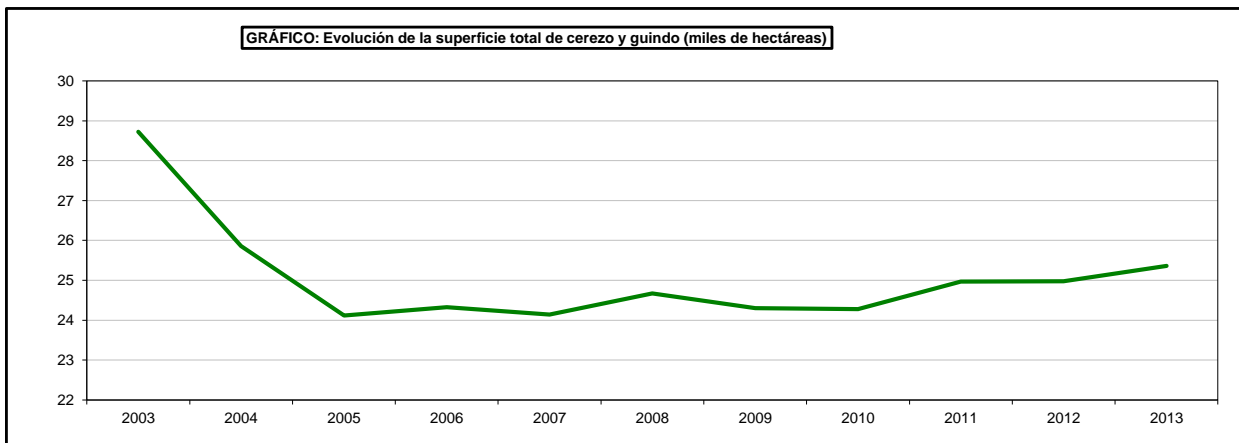

SUPERFICIES Y PRODUCCIONES DE CULTIVOS

**13.9.9.2. FRUTALES DE FRUTO FRESCO NO CÍTRICOS-CEREZO Y GUINDO:
Análisis provincial de superficie, árboles diseminados, rendimiento y producción, 2013**

Provincias y Comunidades Autónomas	Superficie en plantación regular (hectáreas)					Árboles diseminados (número)	Rendimiento			Producción (toneladas)		
	Total		Total	En producción			Superficie en producción (kg/ha)		Árboles diseminados (kg/árbol)	En plantación regular	Árboles diseminados	Producción Total
	Secano	Regadío		Secano	Regadío		Secano	Regadío				
	Secano	Regadío	Total	Secano	Regadío		Secano	Regadío	Árboles diseminados (kg/árbol)	En plantación regular	Árboles diseminados	Producción Total
A Coruña	170	42	212	170	42	41.270	2.000	3.200	50	474	2.064	2.538
Lugo	166	41	207	166	41	10.994	3.500	5.000	12	786	132	918
Ourense	169	42	211	169	42	26.504	2.400	4.000	45	574	1.192	1.766
Pontevedra	87	22	109	87	22	14.809	3.500	5.000	12	414	178	592
GALICIA	592	147	739	592	147	93.577	2.755	4.200	38	2.249	3.565	5.814
P. DE ASTURIAS	-	-	-	-	-	35.000	-	-	1	-	25	25
CANTABRIA	-	-	-	-	-	30	-	-	10	-	-	-
Álava	2	-	2	2	-	11.670	3.000	-	13	6	152	158
Gipuzkoa	6	-	6	6	-	10.000	2.600	-	10	16	100	116
Vizcaya	4	-	4	4	-	8.224	2.400	-	11	10	90	100
PAÍS VASCO	12	-	12	12	-	29.894	2.600	-	11	32	342	374
NAVARRA	118	228	346	114	206	3.500	1.424	3.305	7	843	25	868
LA RIOJA	150	393	543	121	346	-	4.145	5.595	-	2.438	-	2.438
Huesca	31	582	613	30	520	-	1.387	4.685	-	2.478	-	2.478
Teruel	137	61	198	135	58	-	1.181	1.044	-	220	-	220
Zaragoza	3.030	3.516	6.546	2.844	3.122	-	1.879	5.552	-	22.677	-	22.677
ARAGÓN	3.198	4.159	7.357	3.009	3.700	-	1.843	5.359	-	25.375	-	25.375
Barcelona	149	176	325	147	169	-	2.857	4.440	-	1.170	-	1.170
Girona	15	102	117	15	96	-	2.533	6.527	-	665	-	665
Lleida	4	590	594	4	477	-	2.087	5.008	-	2.397	-	2.397
Tarragona	56	1.228	1.284	49	990	-	1.638	3.291	-	3.338	-	3.338
CATALUÑA	224	2.096	2.320	215	1.732	-	2.542	4.055	-	7.570	-	7.570
BALEARES	9	20	29	-	10	1.650	-	9.200	3	92	5	97
Ávila	130	192	322	129	130	9.378	2.125	4.310	23	834	216	1.050
Burgos	317	24	341	303	20	13.451	2.782	3.150	7	906	94	1.000
León	15	38	53	15	38	26.245	10.600	24.000	43	1.071	1.129	2.200
Palencia	-	-	-	-	-	5.529	-	-	47	-	260	260
Salamanca	757	29	786	754	29	19.950	1.400	5.327	2	1.210	40	1.250
Segovia	4	-	4	4	-	250	1.812	-	11	7	3	10
Soria	-	-	-	-	-	-	-	-	-	-	-	-
Valladolid	3	-	3	2	-	-	10.000	-	-	20	-	20
Zamora	35	13	48	35	13	-	200	1.000	-	20	-	20
CASTILLA Y LEÓN	1.261	296	1.557	1.242	230	74.803	1.905	7.403	23	4.068	1.742	5.810
MADRID	1	-	1	1	-	1.691	3.000	-	10	3	17	20
Albacete	-	45	45	-	40	-	-	3.700	-	148	-	148
Ciudad Real	1	5	6	1	5	560	1.500	3.764	3	20	2	22
Cuenca	-	-	-	-	-	8.654	-	-	10	-	86	86
Guadalajara	14	10	24	14	10	1.592	1.500	5.000	13	71	21	92
Toledo	9	4	13	9	4	950	800	3.000	-	19	-	19
CASTILLA-LA MANCHA	24	64	88	24	59	11.756	1.238	3.878	9	257	110	367
Alicante	1.366	561	1.927	1.319	441	4.000	500	6.500	6	3.526	24	3.550
Castellón	589	161	750	554	152	-	1.100	4.500	-	1.293	-	1.293
Valencia	35	50	85	30	39	-	-	4.200	-	190	-	190
C. VALENCIANA	1.990	772	2.762	1.903	632	4.000	680	5.877	6	5.009	24	5.033
R. DE MURCIA	-	181	181	-	140	-	-	10.750	-	1.505	-	1.505
Badajoz	-	38	38	-	38	-	-	6.100	-	232	-	232
Cáceres	6.480	550	7.030	6.370	540	-	5.112	5.970	-	35.787	-	35.787
EXTREMADURA	6.480	588	7.068	6.370	578	-	5.112	5.979	-	36.019	-	36.019
Almería	-	20	20	-	20	-	-	4.750	-	95	-	95
Cádiz	-	13	13	-	13	-	-	385	-	5	-	5
Córdoba	10	66	76	9	46	-	2.500	5.000	-	253	-	253
Granada	225	470	695	184	458	3.978	3.310	6.004	3	3.359	12	3.371
Huelva	-	1	1	-	1	-	-	6.000	-	6	-	6
Jaén	936	469	1.405	922	469	12.306	1.100	2.355	-	2.118	-	2.118
Málaga	82	34	116	65	31	-	2.400	3.850	-	275	-	275
Sevilla	24	-	24	21	-	-	1.575	-	-	33	-	33
ANDALUCÍA	1.277	1.073	2.350	1.201	1.038	16.284	1.528	4.152	1	6.144	12	6.156
Las Palmas	-	-	-	-	-	1.450	-	-	1	-	1	1
S.C. de Tenerife	4	1	5	4	1	3.785	1.000	3.000	3	7	10	17
CANARIAS	4	1	5	4	1	5.235	1.000	3.000	2	7	11	18
ESPAÑA	15.340	10.018	25.358	14.808	8.819	277.420	3.141	5.114	21	91.598	5.891	97.489

SUPERFICIES Y PRODUCCIONES DE CULTIVOS

13.9.10.1. FRUTALES DE FRUTO FRESCO NO CÍTRICOS-MELOCOTONERO(1)(2): Serie histórica de superficie, árboles diseminados, rendimiento, producción, precio, valor

Años	Superficie en plantación regular		Árboles diseminados (miles de árboles)	Rendimiento de la superficie en producción (qm/ha)	Producción (miles de toneladas)	Precio medio percibido por los agricultores (euros/100kg)	Valor (miles de euros)
	Total (miles de hectáreas)	En producción (miles de hectáreas)					
2003	78,5	73,8	922	172,2	1.270,8	62,84	798.583
2004	78,5	72,5	905	136,3	987,6	62,50	617.234
2005	79,1	73,2	870	172,3	1.260,9	46,29	583.660
2006	80,5	73,1	804	170,5	1.245,5	44,80	557.996
2007	54,9	51,3	762	165,2	846,9	49,40	418.345
2008	49,7	45,8	783	181,8	833,4	53,04	442.040
2009	49,4	44,5	736	178,8	796,1	42,30	336.769
2010	49,8	44,5	740	170,1	757,3	49,51	374.959
2011	50,8	44,2	714	181,7	802,4	46,64	374.235
2012	51,5	44,0	693	167,5	737,5	52,95	390.523
2013	51,5	43,9	685	186,8	820,1	61,67	505.780

⁽¹⁾ Incluye el nectarino hasta el año 2006

⁽²⁾ A partir del año 2007 no incluye el nectarino

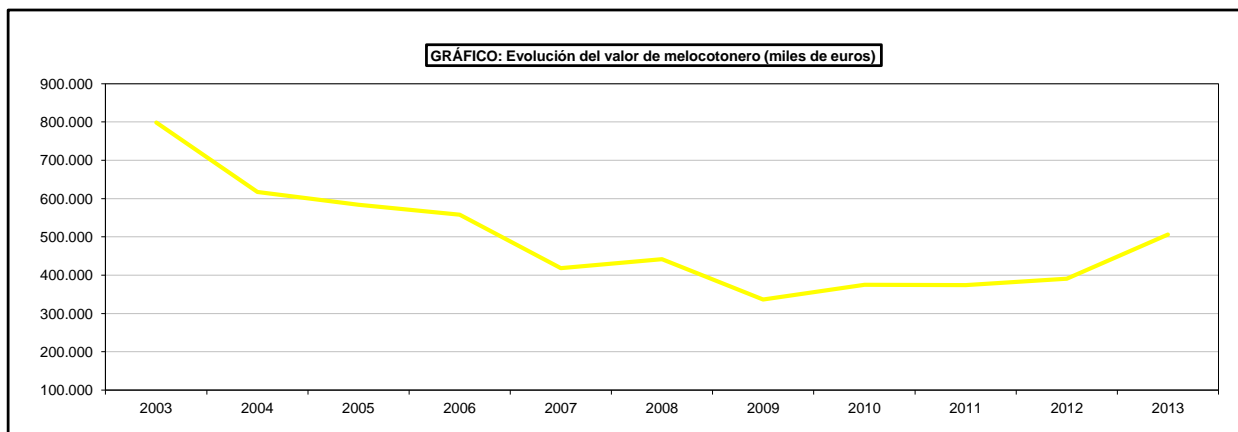
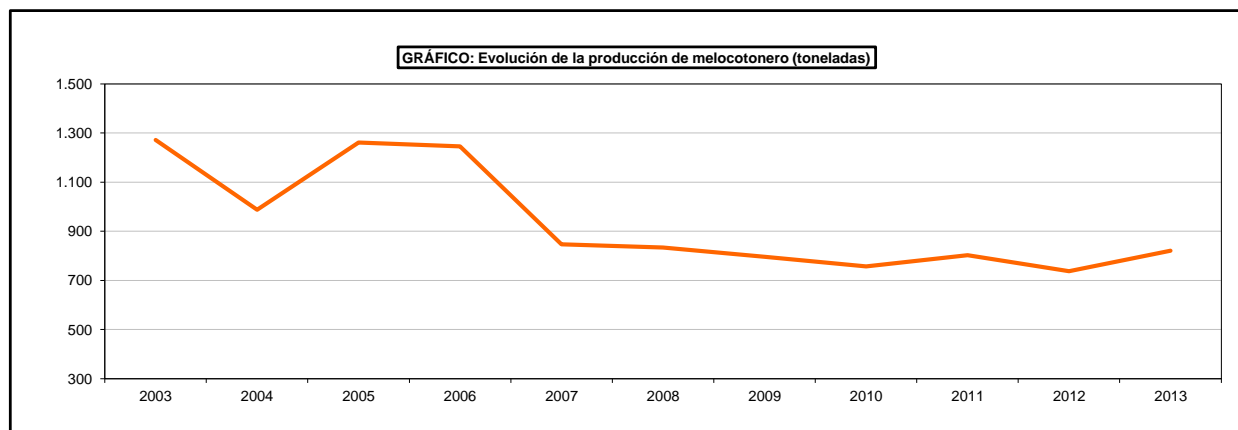
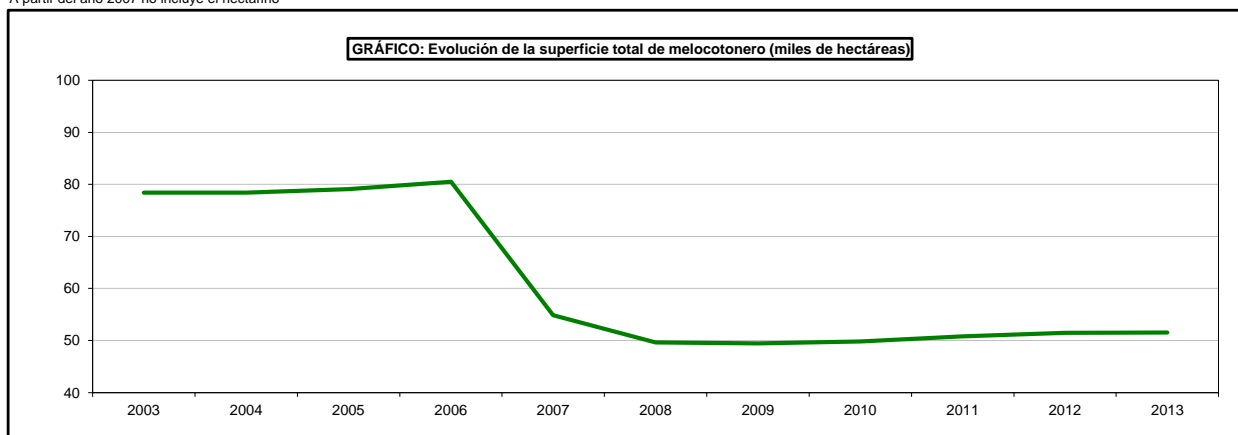

SUPERFICIES Y PRODUCCIONES DE CULTIVOS

13.9.10.2. FRUTALES DE FRUTO FRESCO NO CÍTRICOS-NECTARINO :
Serie histórica de superficie, árboles diseminados, rendimiento, producción, precio, valor

Años	Superficie en plantación regular		Árboles diseminados (miles de árboles)	Rendimiento de la superficie en producción (qm/ha)	Producción (miles de toneladas)	Precio medio percibido por los agricultores (euros/100kg)	Valor (miles de euros)
	Total (miles de hectáreas)	En producción (miles de hectáreas)					
2003	20,2	15,0	43,1	190,5	286,0	71,36	204,1
2004	20,1	18,5	45,1	132,5	244,8	74,68	182,8
2005	20,6	35,2	51,0	82,7	290,8	64,90	188,7
2006	23,3	20,5	12,6	170,1	349,3	53,82	188,0
2007	25,7	22,4	18,9	166,8	374,2	53,99	202,0
2008	25,9	22,4	29,5	183,4	410,9	67,03	275,4
2009	27,3	22,6	6,7	193,9	438,7	56,38	247,4
2010	28,6	23,3	3,0	184,2	429,5	68,19	292,9
2011	30,6	25,2	1,8	212,1	534,0	58,41	311,9
2012	32,5	26,9	0,5	161,7	434,3	65,38	284,0
2013	32,9	27,9	0,5	183,0	509,7	77,69	396,0

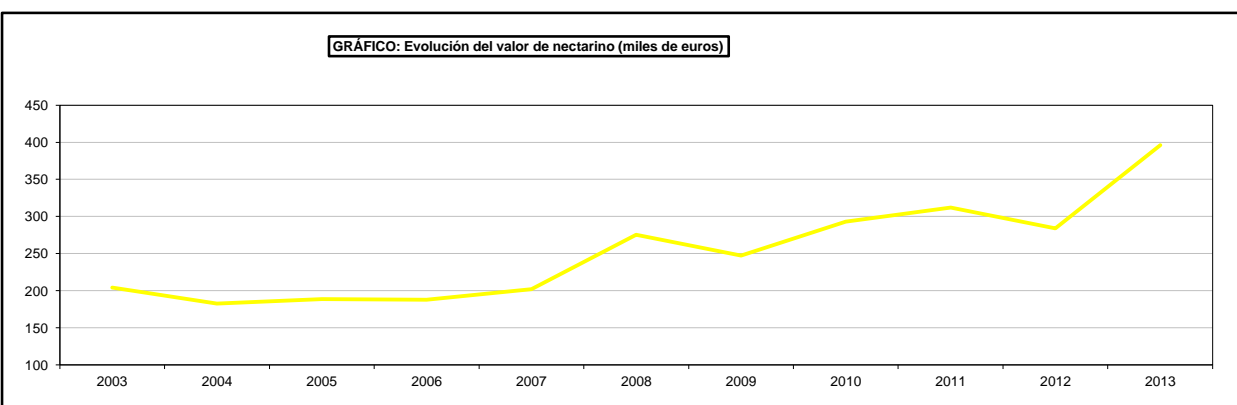
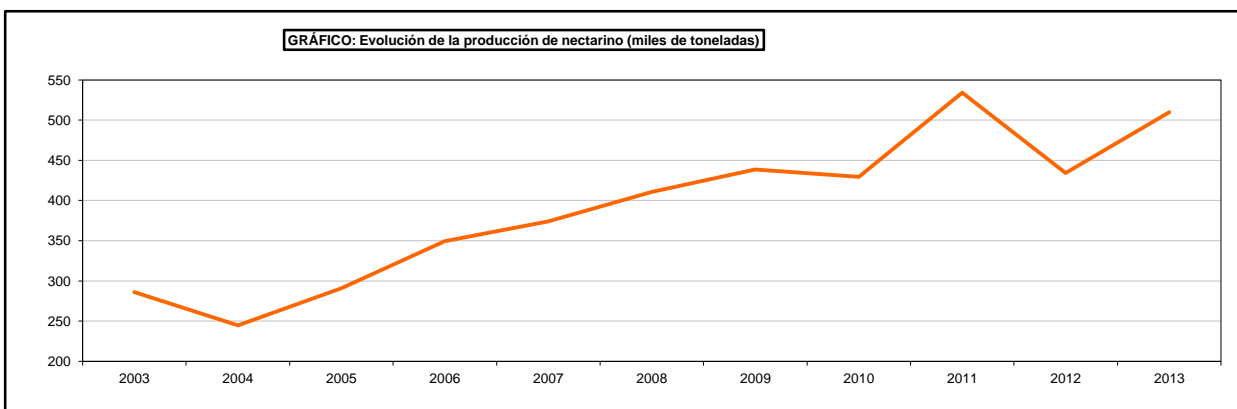
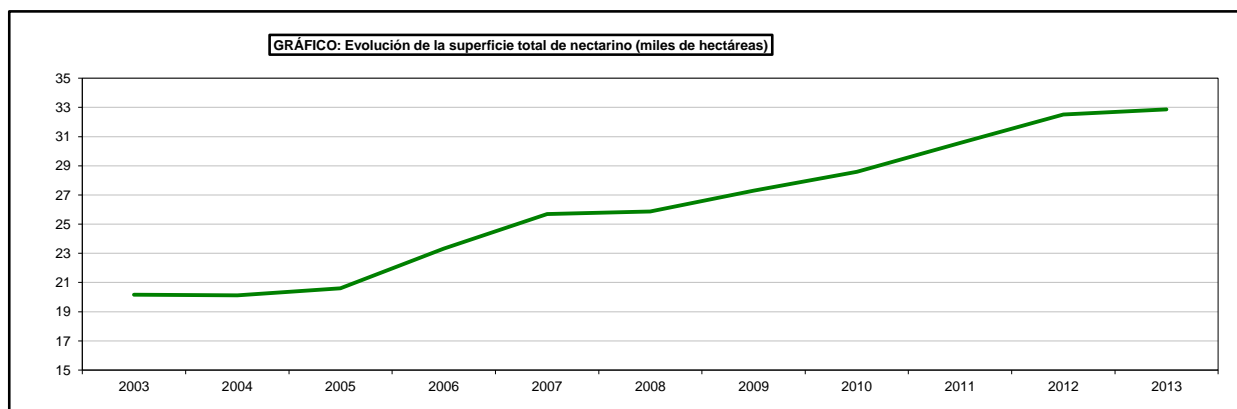

SUPERFICIES Y PRODUCCIONES DE CULTIVOS

**13.9.10.3. FRUTALES DE FRUTO FRESCO NO CÍTRICOS-MELOCOTONERO(1):
Análisis provincial de superficie, árboles diseminados, rendimiento y producción, 2013**

Provincias y Comunidades Autónomas	Superficie en plantación regular (hectáreas)						Árboles diseminados (número)	Rendimiento			Producción (toneladas)		
	Total		En producción		Superficie en producción (kg/ha)			Árboles diseminados (kg/árbol)	En plantación regular	Árboles diseminados	Producción Total		
	Secano	Regadío	Secano	Regadío	Secano	Regadío							
A Coruña	454	113	567	454	112	288.794	3.600	5.000	15	2.194	4.332	6.526	
Lugo	148	37	185	146	37	34.467	4.000	5.500	10	795	345	1.140	
Ourense	143	36	179	143	36	88.592	4.000	5.500	15	770	1.329	2.099	
Pontevedra	160	40	200	160	40	101.945	4.000	5.500	10	860	1.019	1.879	
GALICIA	905	226	1.131	905	225	513.788	3.799	5.251	14	4.620	7.024	11.644	
P. DE ASTURIAS	-	-	-	-	-	-	-	-	-	6	-	200	200
CANTABRIA	-	-	-	-	-	-	-	-	-	-	-	-	-
Alava	1	-	1	1	-	2.124	3.200	-	9	3	19	22	
Guipúzcoa	-	-	-	-	-	6.000	-	-	9	-	54	54	
Vizcaya	9	-	9	9	-	4.954	2.500	-	8	23	39	62	
PAIS VASCO	10	-	10	10	-	13.078	2.570	-	9	26	112	138	
NAVARRA	17	528	545	17	502	4.800	4.661	29.488	10	14.882	48	14.930	
LA RIOJA	-	461	461	-	400	-	-	30.548	-	12.219	-	12.219	
Huesca	63	6.046	6.109	50	5.105	-	12.000	24.796	-	127.183	-	127.183	
Teruel	63	1.842	1.905	59	1.679	-	10.198	12.480	-	21.555	-	21.555	
Zaragoza	263	4.638	4.901	200	3.998	-	10.134	21.926	-	89.686	-	89.686	
ARAGON	389	12.526	12.915	309	10.792	-	10.448	21.814	-	238.424	-	238.424	
Barcelona	165	407	572	162	352	-	8.071	12.334	-	5.649	-	5.649	
Girona	5	119	124	5	112	-	7.176	18.351	-	2.091	-	2.091	
Lleida	12	10.421	10.433	1	7.230	-	11.950	22.249	-	160.872	-	160.872	
Tarragona	12	1.833	1.845	12	1.622	-	11.411	17.118	-	27.902	-	27.902	
CATALUNA	194	12.780	12.974	180	9.316	-	8.290	20.934	-	196.514	-	196.514	
BALEARES	10	114	124	5	28	3.500	-	8.800	10	247	35	282	
Ávila	-	25	25	-	25	7.919	-	4.915	11	123	87	210	
Burgos	-	-	-	-	-	-	-	-	-	-	-	-	
León	3	2	5	3	2	1.212	7.000	9.200	9	39	11	50	
Palencia	-	-	-	-	-	17	-	-	28	-	-	-	
Salamanca	5	-	5	5	-	7.570	1.086	-	1	5	8	13	
Segovia	-	-	-	-	-	-	-	-	-	-	-	-	
Soria	-	-	-	-	-	-	-	-	-	-	-	-	
Valladolid	6	4	10	6	-	-	2.000	-	-	12	-	12	
Zamora	12	15	27	12	15	-	900	2.350	-	46	-	46	
CASTILLA Y LEON	26	46	72	26	42	16.718	1.893	4.203	6	225	106	331	
MADRID	-	1	1	-	1	594	-	12.000	15	12	9	21	
Albacete	10	840	850	10	650	-	2.500	27.000	-	17.575	-	17.575	
Ciudad Real	-	40	40	-	32	3.020	-	4.540	5	145	15	160	
Cuenca	-	-	-	-	-	3.369	-	-	10	-	33	33	
Guadalajara	-	-	-	-	-	-	-	-	-	-	-	-	
Toledo	607	35	642	607	35	5.170	1.600	5.600	-	1.167	-	1.167	
CASTILLA-LA MANCHA	617	915	1.532	617	717	11.559	1.615	24.953	4	18.886	49	18.935	
Alicante	176	227	403	170	197	6.320	4.000	11.741	5	2.993	32	3.025	
Castellón	264	120	384	249	116	-	3.978	8.562	-	1.984	-	1.984	
Valencia	197	1.092	1.289	153	1.004	-	928	7.359	-	7.530	-	7.530	
C. VALENCIANA	637	1.439	2.076	572	1.317	6.320	3.169	8.120	5	12.507	32	12.539	
R. DE MURCIA	13	10.700	10.713	13	9.551	-	6.600	17.950	-	171.526	-	171.526	
Badajoz	-	3.428	3.428	-	3.008	-	-	17.750	-	53.302	-	53.302	
Cáceres	-	549	549	-	490	-	-	14.450	-	7.081	-	7.081	
EXTREMADURA	-	3.977	3.977	-	3.498	-	-	17.288	-	60.473	-	60.473	
Almería	-	40	40	-	28	-	-	8.321	-	233	-	233	
Cádiz	-	77	77	-	67	-	-	2.716	-	182	-	182	
Córdoba	-	416	416	-	390	-	-	15.000	-	5.850	-	5.850	
Granada	25	742	767	23	723	7.428	4.391	15.260	16	11.134	119	11.253	
Huelva	-	1.025	1.025	-	1.025	-	-	17.550	-	17.989	-	17.989	
Jáen	105	79	184	88	75	11.202	2.900	6.270	-	725	-	725	
Málaga	20	108	128	3	108	-	2.500	7.500	-	818	-	818	
Sevilla	40	2.186	2.226	30	2.100	-	4.600	20.500	-	43.188	-	43.188	
ANDALUCIA	190	4.673	4.863	144	4.516	18.630	3.484	17.630	6	80.119	119	80.238	
Las Palmas	6	44	50	6	44	20.495	-	20.000	2	882	41	923	
S.C. de Tenerife	24	43	67	23	42	40.130	2.000	15.000	3	682	120	802	
CANARIAS	30	87	117	29	86	60.625	1.586	17.558	3	1.564	161	1.725	
ESPAÑA	3.038	48.473	51.511	2.827	40.981	684.612	4.158	19.533	12	812.232	7.907	820.139	

(1) No incluye el nectarario

SUPERFICIES Y PRODUCCIONES DE CULTIVOS

**13.9.10.4. FRUTALES DE FRUTO FRESCO NO CÍTRICOS- NECTARINO:
Análisis provincial de superficie, árboles diseminados, rendimiento y producción, 2013**

Provincias y Comunidades Autónomas	Superficie en plantación regular (hectáreas)					Árboles diseminados (número)	Rendimiento			Producción (toneladas)		
	Total		Total	En producción			Superficie en producción (kg/ha)		Árboles diseminados (kg/árbol)	En plantación regular	Árboles diseminados	Producción Total
	Secano	Regadío		Secano	Regadío		Secano	Regadío				
NAVARRA	-	72	72	-	72	-	-	24.028	-	1.730	-	1.730
LA RIOJA	-	109	109	-	92	-	-	23.087	-	2.124	-	2.124
Huesca	43	4.675	4.718	35	3.979	-	9.000	23.000	-	91.832	-	91.832
Teruel	-	11	11	-	11	-	-	17.909	-	197	-	197
Zaragoza	77	2.314	2.391	48	2.006	-	5.500	18.455	-	37.284	-	37.284
ARAGÓN	120	7.000	7.120	83	5.996	-	6.976	21.470	-	129.313	-	129.313
Barcelona	3	17	20	3	8	-	9.308	17.404	-	167	-	167
Girona	1	25	26	-	23	-	-	18.297	-	421	-	421
Lleida	-	8.989	8.989	-	6.953	-	-	21.010	-	146.083	-	146.083
Tarragona	-	618	618	-	451	-	-	17.976	-	8.107	-	8.107
CATALUÑA	4	9.649	9.653	3	7.435	-	9.308	20.814	-	154.778	-	154.778
BALEARES	-	20	20	-	20	-	-	5.900	-	118	-	118
Albacete	-	100	100	-	80	-	-	25.000	-	2.000	-	2.000
Ciudad Real	-	-	-	-	-	-	-	-	-	-	-	-
Cuenca	-	-	-	-	-	-	-	-	-	-	-	-
Guadalajara	-	-	-	-	-	-	-	-	-	-	-	-
Toledo	-	-	-	-	-	-	-	-	-	-	-	-
CASTILLA-LA MANCHA	-	100	100	-	80	-	-	25.000	-	2.000	-	2.000
Alicante	-	73	73	-	60	500	-	17.950	5	1.077	3	1.080
Castellón	13	4	17	10	4	-	4.000	9.000	-	76	-	76
Valencia	724	3.457	4.181	605	3.141	-	805	3.570	-	11.700	-	11.700
C. VALENCIANA	737	3.534	4.271	615	3.205	500	857	3.846	5	12.853	3	12.856
R. DE MURCIA	-	3.174	3.174	-	2.945	-	-	26.500	-	78.043	-	78.043
Badajoz	-	3.892	3.892	-	3.380	-	-	16.220	-	54.824	-	54.824
Cáceres	-	675	675	-	415	-	-	14.780	-	6.134	-	6.134
EXTREMADURA	-	4.567	4.567	-	3.795	-	-	16.063	-	60.958	-	60.958
Almería	-	5	5	-	5	-	-	8.000	-	40	-	40
Cádiz	-	2	2	-	2	-	-	500	-	1	-	1
Córdoba	-	72	72	-	70	-	-	15.000	-	1.050	-	1.050
Granada	-	13	13	-	12	-	-	11.933	-	143	-	143
Huelva	-	350	350	-	300	-	-	16.125	-	4.838	-	4.838
Jafén	-	-	-	-	-	-	-	-	-	-	-	-
Málaga	-	-	-	-	-	-	-	-	-	-	-	-
Sevilla	60	3.279	3.339	44	3.080	-	4.500	19.975	-	61.721	-	61.721
ANDALUCÍA	60	3.721	3.781	44	3.469	-	4.500	19.485	-	67.793	-	67.793
ESPAÑA	921	31.946	32.867	745	27.109	500	1.788	18.753	5	509.710	3	509.713

SUPERFICIES Y PRODUCCIONES DE CULTIVO

13.9.10.5.FRUTALES DE FRUTO FRESCO NO CÍTRICOS- MELOCOTONERO y NECTARINO: Análisis provincial de superficie, árboles diseminados y producción según variedades, 2013

Provincias y Comunidades Autónomas	Melocotoneros		Nectarinos	
	Superficie (hectáreas)	Producción (1) (toneladas)	Superficie (hectáreas)	Producción (1) (toneladas)
A Coruña	567	6.526	-	-
Lugo	185	1.140	-	-
Ourense	179	2.099	-	-
Pontevedra	200	1.879	-	-
GALICIA	1.131	11.644	-	-
P. DE ASTURIAS	-	200	-	-
CANTABRIA	-	-	-	-
Alava	1	22	-	-
Guipúzcoa	-	54	-	-
Vizcaya	9	62	-	-
PAIS VASCO	10	138	-	-
NAVARRA	545	14.930	72	1.730
LA RIOJA	461	12.219	109	2.124
Huesca	6.109	127.183	4.718	91.832
Teruel	1.905	21.555	11	197
Zaragoza	4.901	89.686	2.391	37.284
ARAGON	12.915	238.424	7.120	129.313
Barcelona	572	5.649	20	167
Girona	124	2.091	26	421
Lleida	10.433	160.872	8.989	146.083
Tarragona	1.845	27.902	618	8.107
CATALUÑA	12.974	196.514	9.653	154.778
BALEARES	124	282	20	118
Ávila	25	210	-	-
Burgos	-	-	-	-
León	5	50	-	-
Palencia	-	-	-	-
Salamanca	5	13	-	-
Segovia	-	-	-	-
Soria	-	-	-	-
Valladolid	10	12	-	-
Zamora	27	46	-	-
CASTILLA Y LEON	72	331	-	-
MADRID	1	21	-	-
Albacete	850	17.575	100	2.000
Ciudad Real	40	160	-	-
Cuenca	-	33	-	-
Guadalajara	-	-	-	-
Toledo	642	1.167	-	-
CASTILLA-LA MANCHA	1.532	18.935	100	2.000
Alicante	403	3.025	73	1.080
Castellón	384	1.984	17	76
Valencia	1.289	7.530	4.181	11.700
C. VALENCIANA	2.076	12.539	4.271	12.856
R. DE MURCIA	10.713	171.526	3.174	78.043
Badajoz	3.428	53.392	3.892	54.824
Cáceres	549	7.081	675	6.134
EXTREMADURA	3.977	60.473	4.567	60.958
Almería	40	233	5	40
Cádiz	77	182	2	1
Córdoba	416	5.850	72	1.050
Granada	767	11.253	13	143
Huelva	1.025	17.989	350	4.838
Jaén	184	725	-	-
Málaga	128	818	-	-
Sevilla	2.226	43.188	3.339	61.721
ANDALUCIA	4.863	80.238	3.781	67.793
Las Palmas	50	923	-	-
S.C. de Tenerife	67	802	-	-
CANARIAS	117	1.725	-	-
ESPAÑA	51.511	820.139	32.867	509.713

(1) Incluye también la producción procedente de árboles diseminados.

SUPERFICIES Y PRODUCCIONES DE CULTIVOS

13.9.11.1. FRUTALES DE FRUTO FRESCO NO CÍTRICOS-CIRUELO:

Serie histórica de superficie, árboles diseminados, rendimiento, producción, precio, valor

Años	Superficie en plantación regular		Árboles diseminados (miles de árboles)	Rendimiento de la superficie en producción (qm/ha)	Producción (miles de toneladas)	Precio medio percibido por los agricultores (euros/100kg)	Valor (miles de euros)
	Total	En producción					
	(miles de hectáreas)	(miles de hectáreas)					
2003	20,4	19,1	712	120,9	230,3	61,8	142.288
2004	19,6	18,2	724	80,0	145,6	66,2	96.466
2005	21,0	18,8	664	133,6	251,8	36,7	92.289
2006	20,5	18,9	652	94,5	178,7	57,6	102.898
2007	20,1	18,3	614	109,8	201,4	51,8	104.321
2008	18,7	17,0	628	117,3	198,9	52,0	103.473
2009	18,5	16,9	592	137,4	232,8	45,7	106.474
2010	18,5	15,3	592	152,5	232,8	56,4	131.358
2011	17,1	15,5	573	148,8	230,9	47,1	108.812
2012	16,7	15,1	547	139,5	210,7	49,5	104.288
2013	16,6	14,8	539	116,7	172,4	67,3	116.027

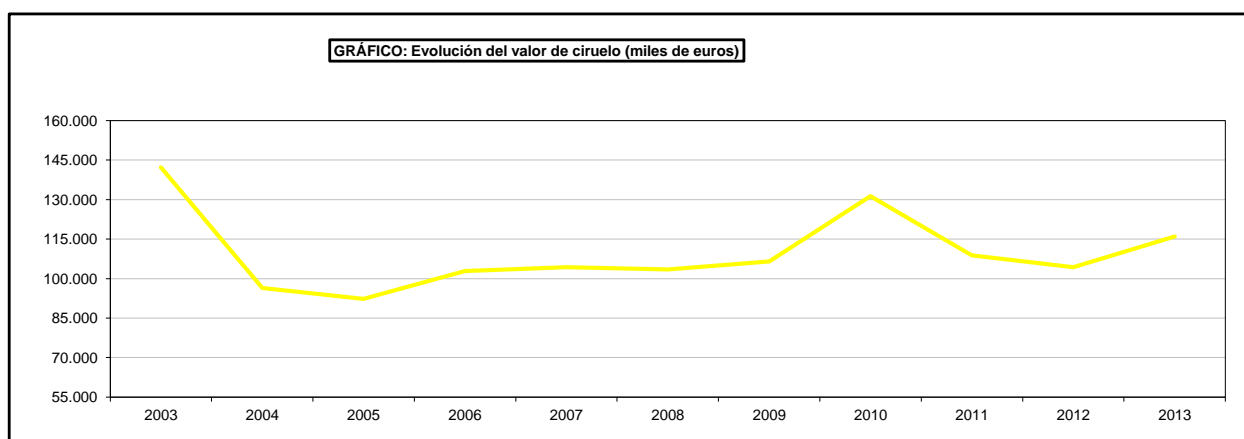
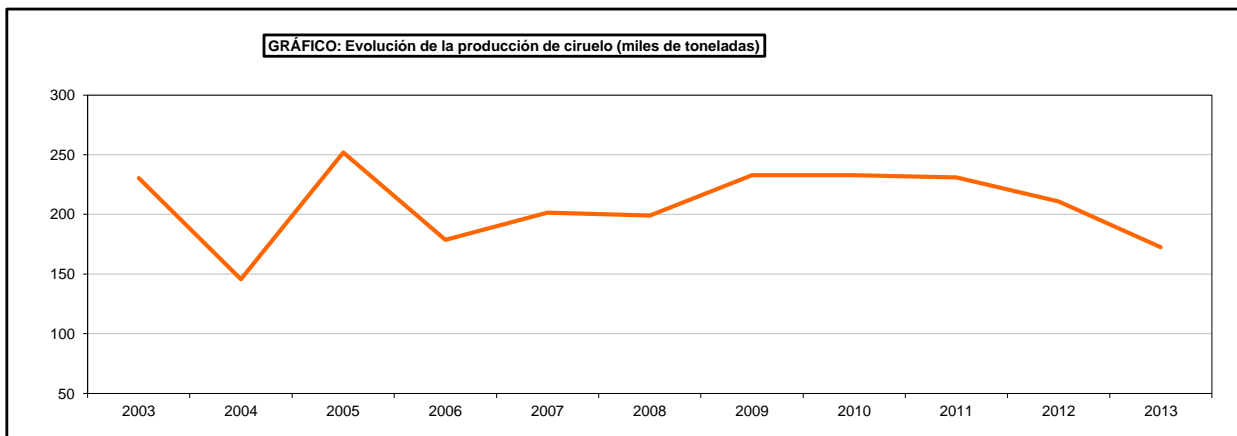
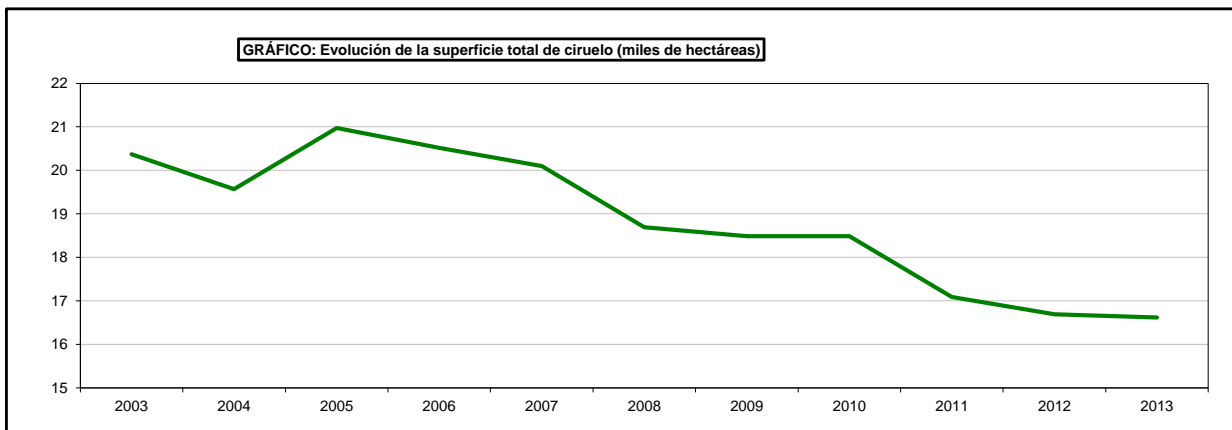

SUPERFICIES Y PROPIEDADES DE CULTIVOS

13.9.11.2. FRUTALES DE FRUTO FRESCO NO CÍTRICOS-CIRUELO:
Análisis provincial de superficie, árboles diseminados, rendimiento y producción, 2013

Provincias y Comunidades Autónomas	Superficie en plantación regular (hectáreas)					Árboles diseminados (número)	Rendimiento			Producción (toneladas)		
	Total		En producción				Superficie en producción (kg/ha)		Árboles diseminados (kg/árbol)	En plantación regular	Árboles diseminados	Producción Total
	Secano	Regadío	Secano	Regadío	Secano		Regadío					
A Coruña	235	59	294	235	59	162.177	3.600	5.000	30	1.141	4.865	6.006
Lugo	73	18	91	73	18	27.563	4.000	5.500	11	391	303	694
Ourense	97	24	121	97	24	50.722	4.000	5.500	30	520	1.522	2.042
Pontevedra	101	25	126	101	25	53.396	4.000	5.000	11	529	587	1.116
GALICIA	506	126	632	506	126	293.858	3.814	5.167	25	2.581	7.277	9.858
P. DE ASTURIAS	-	-	-	-	-	50.000	-	-	6	-	300	300
CÁNTABRIA	-	-	-	-	-	-	-	-	-	-	-	-
Alava	1	-	1	1	-	14.890	1.800	-	10	2	149	151
Guipúzcoa	3	-	3	3	-	10.500	2.200	-	7	7	73	80
Vizcaya	5	-	5	5	-	8.152	2.100	-	6	11	48	59
PAIS VASCO	9	-	9	9	-	33.542	2.100	-	8	20	270	290
NAVARRA	6	96	102	6	88	4.000	1.133	3.501	5	315	20	335
LA RIOJA	12	341	353	7	280	-	4.857	8.452	-	2.401	-	2.401
Huesca	1	73	74	1	59	-	4.000	13.695	-	812	-	812
Teruel	4	50	54	4	47	-	5.250	10.766	-	527	-	527
Zaragoza	159	789	948	138	762	-	2.103	5.487	-	4.471	-	4.471
ARAGÓN	164	912	1.076	143	868	-	2.204	6.331	-	5.810	-	5.810
Barcelona	18	63	81	17	60	-	7.553	9.302	-	687	-	687
Girona	-	9	9	-	9	-	-	8.958	-	81	-	81
Lleida	1	266	267	1	236	-	5.951	9.305	-	2.202	-	2.202
Tarragona	2	98	100	2	87	-	4.000	8.480	-	746	-	746
CATALUÑA	21	436	457	20	392	-	7.118	9.113	-	3.716	-	3.716
BALEARES	65	69	134	10	25	4.300	1.500	5.300	7	148	30	178
Ávila	-	4	4	-	4	3.847	-	7.520	13	30	50	80
Burgos	41	2	43	36	2	19.914	2.903	3.050	7	111	139	250
León	1	12	13	1	12	10.991	10.700	17.200	33	217	363	580
Palencia	-	-	-	-	-	4.933	-	-	24	-	118	118
Salamanca	25	1	26	25	1	7.660	6.508	9.000	5	172	38	210
Segovia	21	-	21	21	-	700	2.333	-	30	49	21	70
Soria	-	-	-	-	-	-	-	-	-	-	-	-
Valladolid	1	-	1	1	-	-	4.000	-	-	4	-	4
Zamora	4	6	10	4	6	-	3.000	6.400	-	50	-	50
CASTILLA Y LEÓN	93	25	118	88	25	48.045	3.897	11.599	15	633	729	1.362
MADRID	40	41	81	14	25	3.965	3.000	10.000	15	292	59	351
Albacete	140	90	230	140	80	-	1.700	12.000	-	1.198	-	1.198
Ciudad Real	7	31	38	7	31	1.066	1.400	6.900	6	224	6	230
Cuenca	269	-	269	269	-	11.287	5.000	-	10	1.344	113	1.457
Guadalajara	1	1	2	1	1	787	3.500	5.000	8	9	6	15
Toledo	20	90	110	20	90	3.940	100	700	-	65	-	65
CASTILLA-LA MANCHA	437	212	649	437	202	16.480	3.657	6.148	8	2.840	125	2.965
Alicante	177	368	545	174	353	2.800	4.000	10.562	5	4.424	14	4.438
Castellón	75	36	111	67	36	-	4.000	7.500	-	539	-	539
Valencia	1.111	875	1.986	870	684	-	693	2.665	-	2.600	-	2.600
C. VALENCIANA	1.363	1.279	2.642	1.111	1.073	2.800	1.567	5.425	5	7.563	14	7.577
R. DE MURCIA	-	1.855	1.855	-	1.739	-	-	14.500	-	25.216	-	25.216
Badajoz	-	4.517	4.517	-	4.020	-	-	15.400	-	61.908	-	61.908
Cáceres	-	928	928	-	775	-	-	15.400	-	11.935	-	11.935
EXTREMADURA	-	5.445	5.445	-	4.795	-	-	15.400	-	73.843	-	73.843
Almería	-	59	59	-	51	-	-	5.745	-	293	-	293
Cádiz	-	29	29	-	23	-	-	391	-	9	-	9
Córdoba	2	559	561	2	518	-	-	12.500	-	6.475	-	6.475
Granada	2	84	86	2	84	3.909	3.250	14.965	35	1.263	137	1.400
Huelva	-	375	375	-	280	-	-	17.000	-	4.760	-	4.760
Jáen	31	159	190	28	159	9.888	3.000	6.200	-	1.070	-	1.070
Málaga	22	74	96	10	74	-	400	5.250	-	393	-	393
Sevilla	154	1.353	1.507	150	1.244	-	7.500	16.500	-	21.651	-	21.651
ANDALUCÍA	211	2.692	2.903	192	2.433	13.797	6.352	14.260	10	35.914	137	36.051
Las Palmas	29	66	95	29	66	28.845	3.000	20.000	5	1.406	144	1.550
S.C. de Tenerife	39	24	63	36	24	39.455	2.000	15.000	3	431	118	549
CANARIAS	68	90	158	65	90	68.300	2.446	18.667	4	1.837	262	2.099
ESPAÑA	2.995	13.619	16.614	2.608	12.161	539.087	2.901	12.792	17	163.127	9.225	172.352

SUPERFICIES Y PRODUCCIONES DE CULTIVOS

13.9.12.1. FRUTALES DE FRUTO FRESCO NO CÍTRICOS-HIGUERA: Serie histórica de superficie, árboles diseminados, rendimiento, producción, precio, valor

Años	Superficie en plantación regular		Árboles diseminados (miles de árboles)	Rendimiento de la superficie en producción (qm/ha)	Producción (miles de toneladas)	Precio medio percibido por los agricultores (euros/100kg)	Valor (miles de euros)
	Total (miles de hectáreas)	En producción (miles de hectáreas)					
2003	19,8	19,8	527	22,0	43,5	102,3	44.526
2004	19,5	18,1	435	22,9	41,3	121,7	50.242
2005	19,3	17,6	397	20,1	35,3	126,3	44.571
2006	12,3	10,9	355	24,3	26,4	103,5	27.367
2007	12,3	10,7	344	24,1	25,9	131,9	34.160
2008	12,5	11,1	340	27,9	30,8	110,9	34.191
2009	12,0	10,4	321	27,9	29,1	99,2	28.875
2010	12,0	10,1	321	29,0	29,1	133,0	38.741
2011	11,8	10,1	303	28,9	29,1	116,7	33.937
2012	12,3	10,6	281	22,0	23,3	135,2	31.479
2013	12,4	10,7	261	28,5	30,4	107,9	32.844

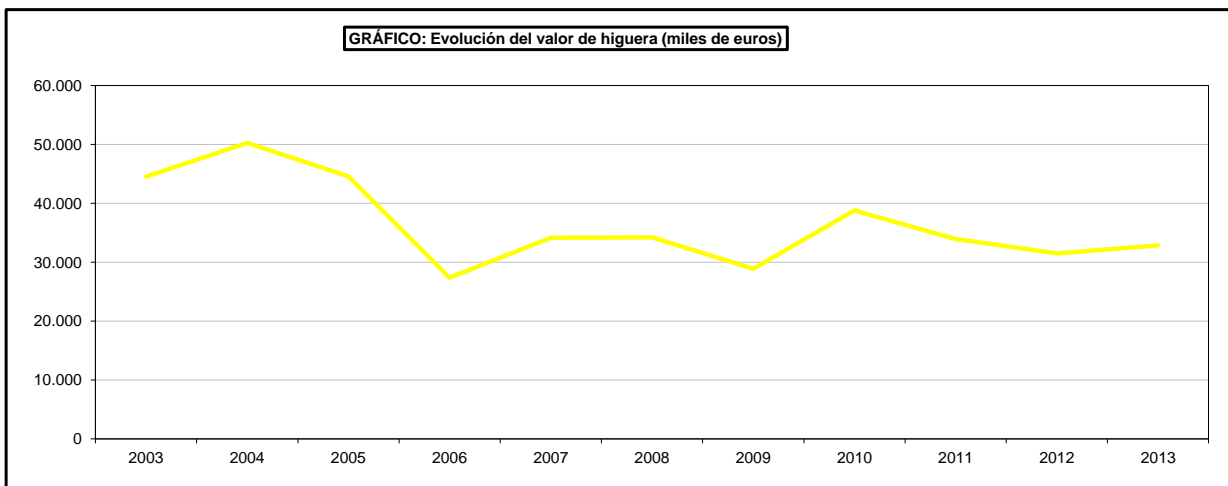
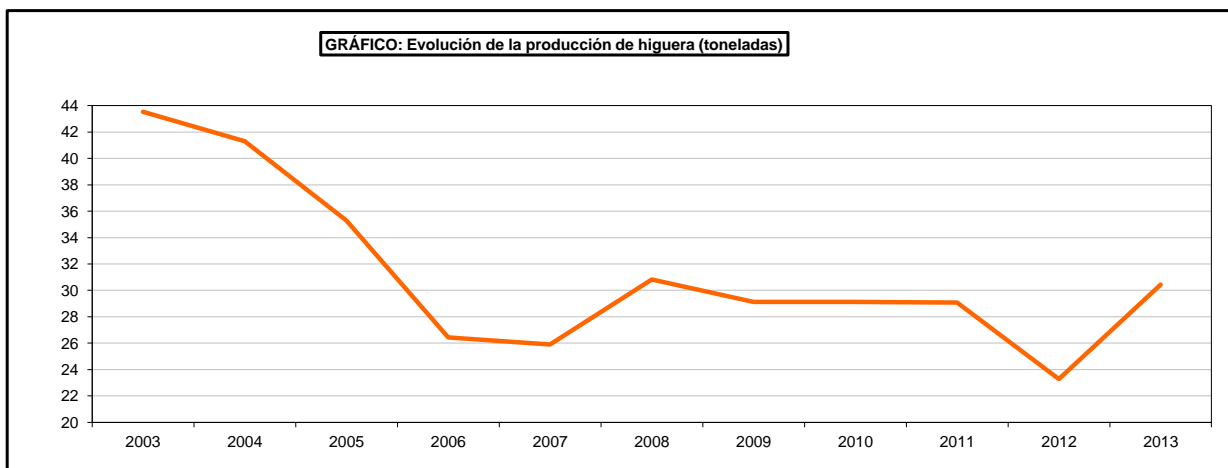
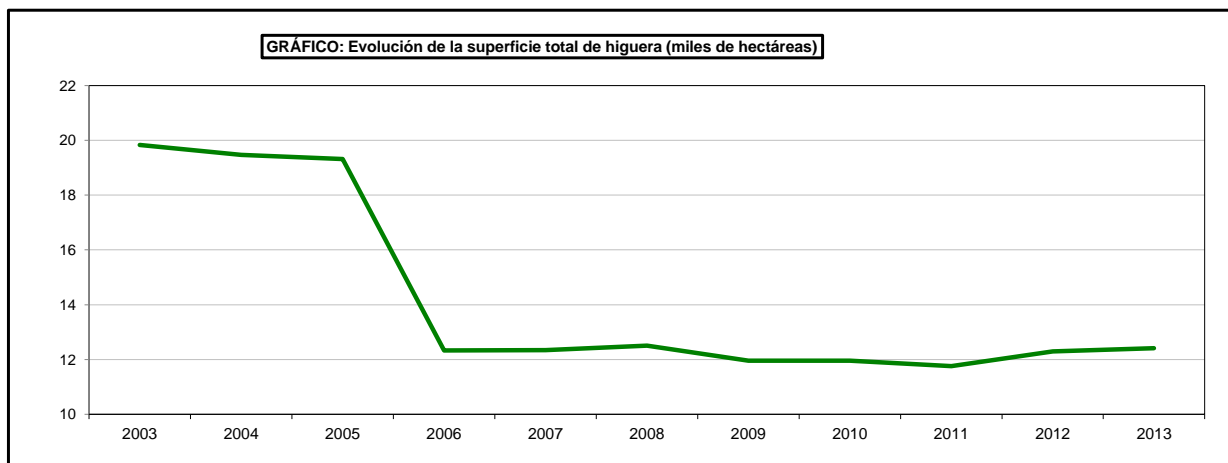

SUPERFICIES Y PROPIEDADES DE CULTIVOS

13.9.12.2. FRUTALES DE FRUTO FRESCO NO CÍTRICOS-HIGUERA:

Análisis provincial de superficie, árboles diseminados, rendimiento y producción, 2013

Provincias y Comunidades Autónomas	Superficie en plantación regular (hectáreas)					Árboles diseminados (número)	Rendimiento			Producción (toneladas)		
	Total		Total	En producción			Superficie en producción (kg/ha)		Árboles diseminados (kg/árbol)	En plantación regular	Árboles diseminados	Producción Total
	Secano	Regadío		Secano	Regadío		Secano	Regadío				
A Coruña	279	70	349	279	70	10.196	4.500	5.200	20	1.619	204	1.823
Lugo	63	16	79	63	16	1.128	4.500	5.200	20	366	23	389
Ourense	102	25	127	102	25	2.913	5.000	5.300	20	643	58	701
Pontevedra	54	13	67	54	13	5.362	5.000	5.200	12	338	64	402
GALICIA	498	124	622	498	124	19.599	4.657	5.220	18	2.966	349	3.315
P. DE ASTURIAS	-	-	-	-	-	15.000	-	-	3	-	45	45
CANTABRIA	-	-	-	-	-	-	-	-	-	-	-	-
Alava	-	-	-	-	-	2.625	-	-	16	-	42	42
Gipúzcoa	-	-	-	-	-	5.000	-	-	13	-	65	65
Vizcaya	1	-	1	1	-	9.050	-	-	12	-	109	109
PAIS VASCO	1	-	1	1	-	16.675	-	-	13	-	216	216
NAVARRA	-	-	-	-	-	2.800	-	-	15	-	42	42
LA RIOJA	-	15	15	-	8	-	-	4.250	-	34	-	34
Huesca	-	5	5	-	4	-	-	8.000	-	32	-	32
Teruel	-	-	-	-	-	-	-	-	-	-	-	-
Zaragoza	2	11	13	-	11	-	500	3.455	-	38	-	38
ARAGON	2	16	18	-	15	-	-	4.667	-	70	-	70
Barcelona	7	9	16	7	9	-	6.700	13.044	-	164	-	164
Girona	4	8	12	4	8	-	5.940	11.960	-	115	-	115
Lleida	12	199	211	12	199	-	6.313	12.074	-	2.479	-	2.479
Tarraçona	14	26	40	14	26	-	5.000	12.000	-	94	-	94
CATALUÑA	37	242	279	37	218	-	5.849	12.087	-	2.852	-	2.852
BALEARES	2.265	22	2.287	1.022	22	28.000	1.000	2.000	14	1.066	392	1.458
Avila	108	226	334	108	148	19.787	3.275	7.170	22	1.415	435	1.850
Burgos	-	-	-	-	-	434	-	-	6	-	3	3
León	-	-	-	-	-	1.668	-	-	5	-	8	8
Palencia	-	-	-	-	-	1.456	-	-	32	-	47	47
Salamanca	-	-	-	-	-	1.950	-	-	3	-	6	6
Seoavia	7	-	7	6	-	400	2.667	-	10	16	4	20
Soria	-	-	-	-	-	-	-	-	-	-	-	-
Valladolid	1	-	1	1	-	100	-	-	-	-	-	-
Zamora	2	-	2	2	-	-	5.000	-	-	10	-	10
CASTILLA Y LEÓN	118	226	344	116	148	25.795	3.273	7.170	19	1.441	503	1.944
MADRID	47	-	47	11	-	1.000	2.500	-	20	28	20	48
Albacete	-	-	-	-	-	-	-	-	-	-	-	-
Ciudad Real	-	-	-	-	-	3.004	-	-	20	-	60	60
Cuenca	-	-	-	-	-	4.992	-	-	6	-	30	30
Guadalajara	-	-	-	-	-	-	-	-	-	-	-	-
Toledo	467	63	530	457	63	21.270	9.500	15.000	45	5.287	957	6.244
CASTILLA-LA MANCHA	467	63	530	457	63	29.266	9.500	15.000	36	5.287	1.047	6.334
Alicante	-	489	489	-	459	1.750	-	5.975	19	2.743	33	2.776
Castellón	6	2	8	5	2	-	400	2.500	-	7	-	7
Valencia	15	28	43	15	28	-	2.450	6.900	-	230	-	230
C. VALENCIANA	21	519	540	20	489	1.750	1.938	6.014	19	2.980	33	3.013
R. DE MURCIA	27	61	88	25	60	-	1.000	5.800	-	373	-	373
Badajoz	2.896	-	2.896	2.800	-	-	1.328	-	-	3.718	-	3.718
Cáceres	2.320	-	2.320	2.300	-	-	1.591	-	-	3.659	-	3.659
EXTREMADURA	5.216	-	5.216	5.100	-	-	1.447	-	-	7.377	-	7.377
Almería	23	18	41	23	18	-	739	3.333	-	77	-	77
Cádiz	-	30	30	-	28	-	-	36	-	1	-	1
Córdoba	63	10	73	55	9	-	1.000	2.500	-	78	-	78
Granada	1.356	44	1.400	1.304	41	11.383	1.114	2.261	15	1.545	171	1.716
Huelva	230	20	250	155	20	-	900	7.500	-	290	-	290
Jaén	13	58	71	13	58	37.977	3.000	4.225	-	284	-	284
Málaga	164	64	228	153	60	-	460	1.850	-	181	-	181
Sevilla	14	29	43	11	24	-	1.553	5.444	-	148	-	148
ANDALUCÍA	1.863	273	2.136	1.714	258	49.360	1.045	3.151	3	2.604	171	2.775
Las Palmas	3	7	10	3	7	33.850	500	3.000	7	23	236	259
S. C. de Tenerife	267	10	278	267	10	38.100	500	3.000	3	165	114	279
CANARIAS	270	17	288	270	17	71.950	500	3.000	5	187	351	538
ESPAÑA	10.832	1.578	12.411	9.271	1.422	261.195	1.906	6.743	12	27.265	3.169	30.434

SUPERFICIES Y PRODUCCIONES DE CULTIVOS

13.9.13.1. FRUTALES DE FRUTO FRESCO NO CÍTRICOS-CHIRIMOYO: Serie histórica de superficie, árboles diseminados, rendimiento, producción, precio y valor

Años	Superficie en plantación regular		Árboles diseminados (miles de árboles)	Rendimiento de la superficie en producción (qm/ha)	Producción (toneladas)	Precio medio percibido por los agricultores (euros/100kg)	Valor (miles de euros)
	Total (hectáreas)	En producción (hectáreas)					
2003	3.290	3.263	28,6	79,2	25.853	94,6	24.444
2004	3.291	3.270	43,1	69,4	22.710	85,3	19.374
2005	3.229	3.218	11,1	69,8	22.451	110,5	24.808
2006	3.230	3.219	9,0	90,2	29.025	83,6	24.256
2007	3.281	3.270	11,5	90,7	29.671	131,3	38.970
2008	3.256	3.226	12,1	159,2	51.356	126,6	65.027
2009	3.159	3.158	17,8	122,8	38.775	125,3	48.581
2010	3.177	3.161	15,1	158,9	50.241	120,6	60.576
2011	3.158	3.146	8,9	159,4	50.150	96,8	48.545
2012	3.160	3.149	9,6	159,7	50.285	95,4	47.992
2013	3.155	3.147	9,1	136,3	42.898	88,3	37.892

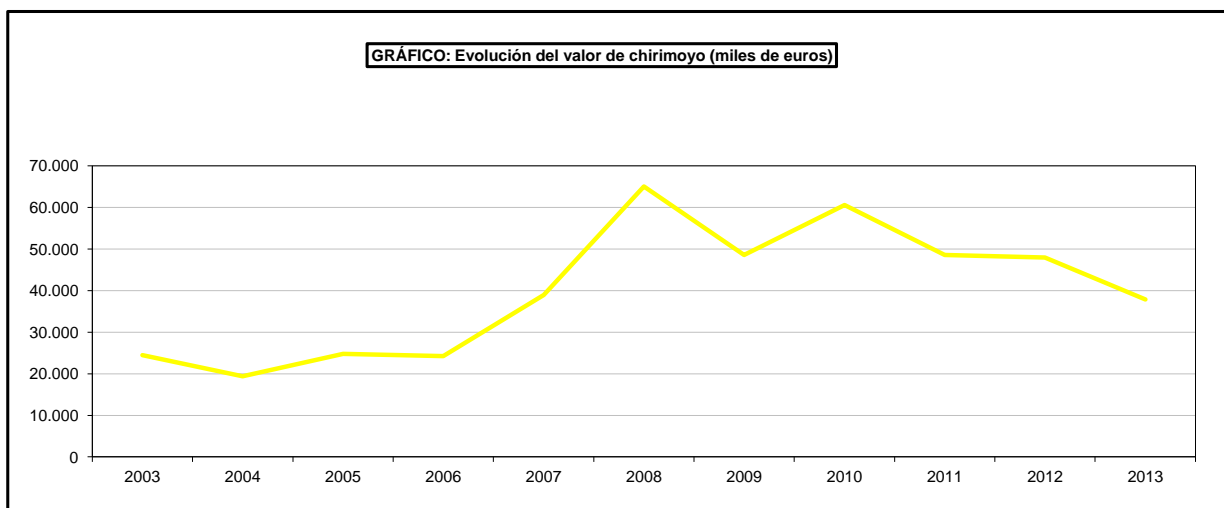
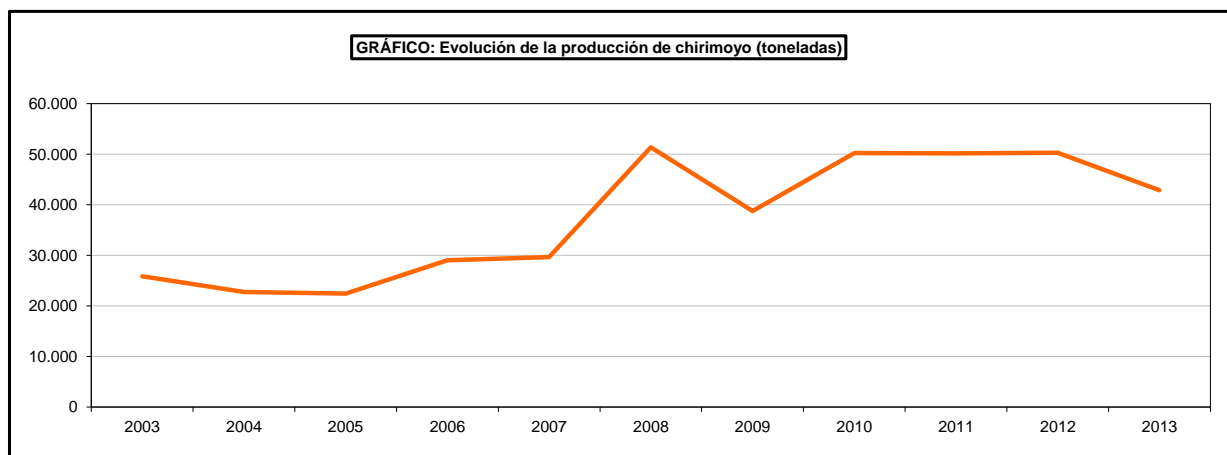
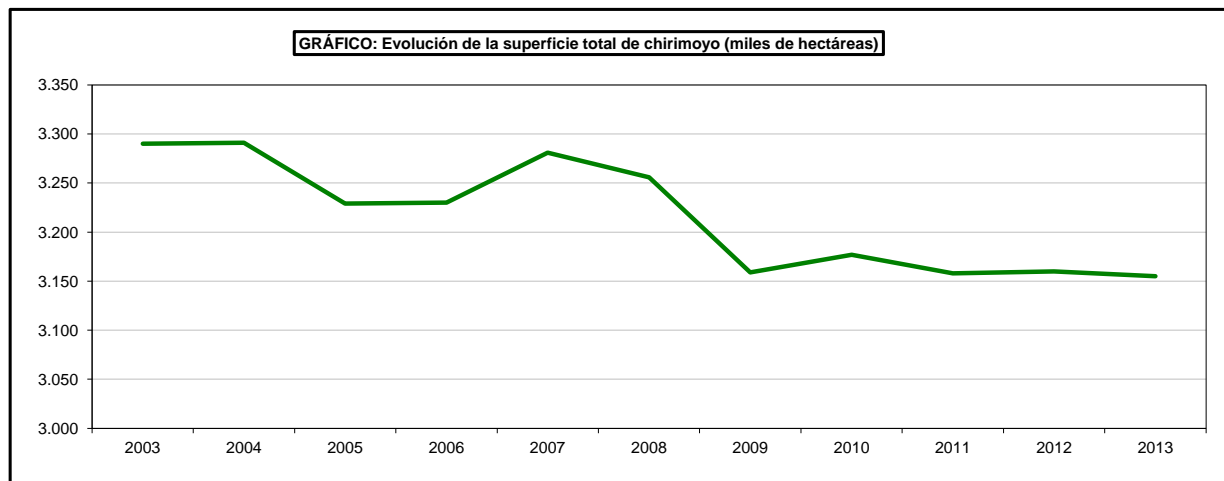

SUPERFICIES Y PROPIEDADES DE CULTIVOS

**13.9.13.2. FRUTALES DE FRUTO FRESCO NO CÍTRICOS-CHIRIMOYO:
Análisis provincial de superficie, árboles diseminados, rendimiento y producción, 2013**

Provincias y Comunidades Autónomas	Superficie en plantación regular (hectáreas)					Arboles diseminados (número)	Rendimiento			Producción (toneladas)		
	Total			En producción			Superficie en producción (kg/ha)		Arboles diseminados (kg/árbol)	En plantación regular	Árboles diseminados	Producción Total
	Secano	Regadío	Total	Secano	Regadío		Secano	Regadío				
CANTABRIA	1	-	1	1	-	-	800	-	-	1	-	1
Huesca	-	-	-	-	-	-	-	-	-	-	-	-
BALEARES	-	2	2	-	2	180	-	10.500	15	21	3	24
Alicante	-	9	9	-	7	350	-	12.000	18	84	6	90
C. VALENCIANA	-	9	9	-	7	350	-	12.000	18	84	6	90
Cádiz	-	31	31	-	30	-	-	1.333	-	40	-	40
Granada	-	2.895	2.895	-	2.895	-	-	13.500	-	39.083	-	39.083
Jaén	-	-	-	-	-	32	-	-	-	-	-	-
Málaga	-	212	212	-	207	-	-	17.500	-	3.623	-	3.623
ANDALUCÍA	-	3.138	3.138	-	3.132	32	-	13.648	-	42.746	-	42.746
Las Palmas	-	-	-	-	-	7.490	-	-	2	-	15	15
S.C. de Tenerife	-	5	5	-	5	1.085	-	4.000	3	19	3	22
CANARIAS	-	5	5	-	5	8.575	-	4.000	2	19	18	37
ESPAÑA	1	3.154	3.155	1	3.146	9.137	800	13.627	3	42.871	27	42.898

SUPERFICIES Y PRODUCCIONES DE CULTIVOS

13.9.14.1. FRUTALES DE FRUTO FRESCO NO CÍTRICOS-GRANADO: Serie histórica de superficie, árboles diseminados, rendimiento, producción, precio y valor

Años	Superficie en plantación regular		Árboles diseminados (miles de árboles)	Rendimiento de la superficie en producción (qm/ha)	Producción (toneladas)	Precio medio percibido por los agricultores (euros/100kg)	Valor (miles de euros)
	Total (hectáreas)	En producción (hectáreas)					
2003	2577	2537	102	139,2	35.320	49,75	17.572
2004	2367	2326	97	128,1	29.804	59,47	17.724
2005	2354	2314	53	124,5	28.812	51,34	14.792
2006	2325	2270	43	120,7	27.389	69,30	18.981
2007	2321	2281	37	112,4	25.632	83,01	21.277
2008	2387	2302	27	100,6	23.169	87,95	20.377
2009	2285	2230	20	100,0	22.311	59,59	13.295
2010	2425	2198	23	120,9	26.582	80,20	21.319
2011	2610	2285	15	142,7	32.606	64,17	20.923
2012	2791	2398	12	152,2	36.495	66,27	24.185
2013	3167	2591	13	167,2	43.324	64,95	28.139

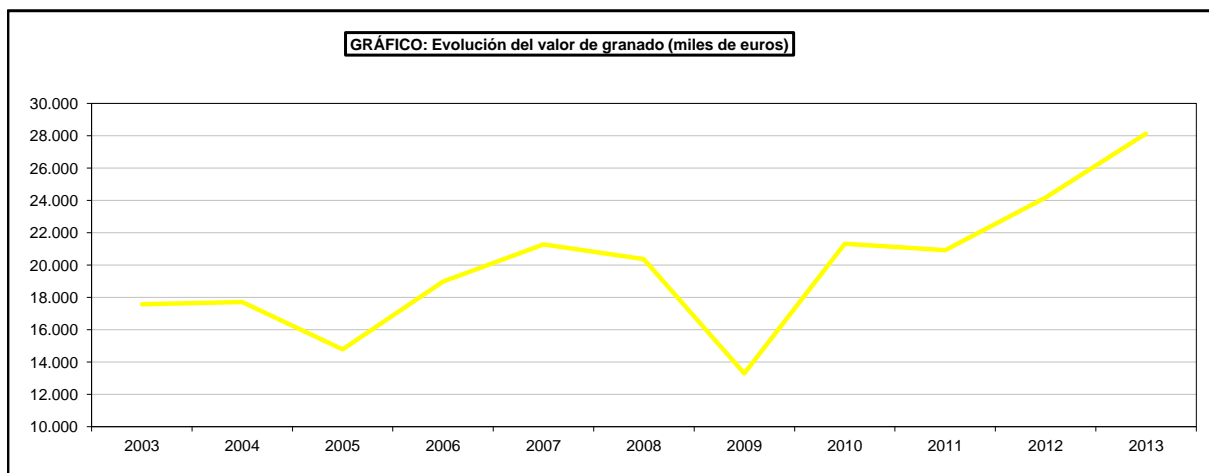
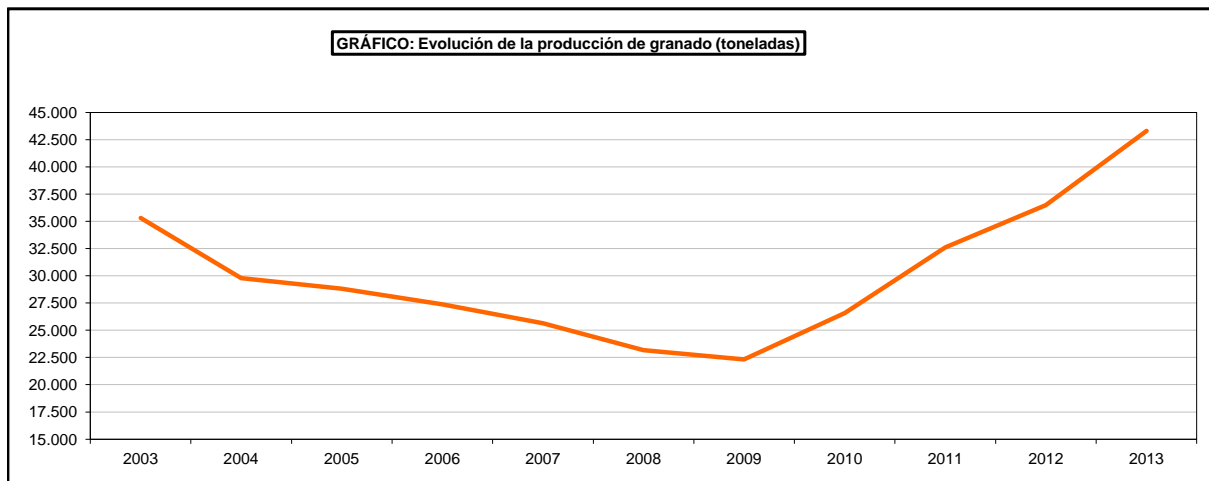
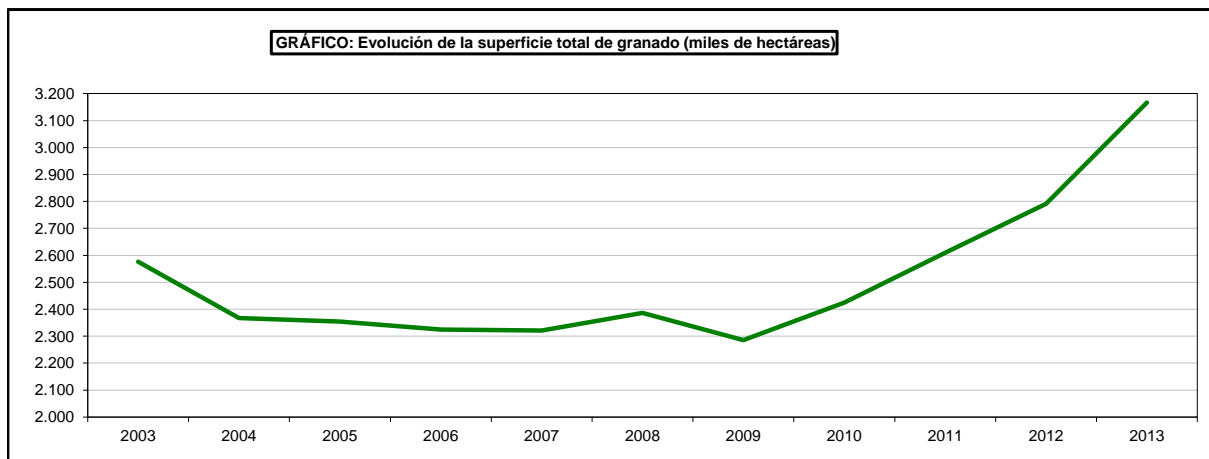

SUPERFICIES Y PROPIEDADES DE CULTIVOS

**13.9.14.2. FRUTALES DE FRUTO FRESCO NO CÍTRICOS-GRANADO:
Análisis provincial de superficie, árboles diseminados, rendimiento y producción, 2013**

Provincias y Comunidades Autónomas	Superficie en plantación regular (hectáreas)					Árboles diseminados (número)	Rendimiento			Producción (toneladas)		
	Total		Total	En producción			Superficie en producción (kg/ha)		Árboles diseminados (kg/árbol)	En plantación regular	Árboles diseminados	Producción Total
	Secano	Regadío		Secano	Regadío		Secano	Regadío				
Girona	1	2	3	1	2	-	7.280	9.000	-	25	-	25
CATALUÑA	1	2	3	1	2	-	7.280	9.000	-	25	-	25
BALEARES	-	2	2	-	2	1.500	-	10.500	15	21	-	23
Avila	-	-	-	-	-	64	-	-	15	-	1	1
Palencia	-	-	-	-	-	6	-	-	-	-	-	-
CASTILLA Y LEÓN	-	-	-	-	-	70	-	-	14	-	1	1
MADRID	-	-	-	-	-	146	-	-	10	-	1	1
Ciudad Real	-	-	-	-	-	248	-	-	15	-	4	4
CASTILLA-LA MANCHA	-	-	-	-	-	248	-	-	15	-	4	4
Alicante	-	2.333	2.333	-	2.099	1.600	-	18.990	13	39.860	21	39.881
Castellón	-	23	23	-	16	-	-	1.500	-	24	-	24
Valencia	8	199	207	6	30	-	1.900	12.300	-	380	-	380
C. VALENCIANA	8	2.555	2.563	6	2.145	1.600	1.900	18.766	13	40.264	21	40.285
R. DE MURCIA	-	205	205	-	156	-	-	5.500	-	858	-	858
Badajoz	-	75	75	-	27	-	-	24.620	-	665	-	665
EXTREMADURA	-	75	75	-	27	-	-	24.620	-	665	-	665
Almería	-	26	26	-	26	-	-	10.000	-	260	-	260
Cádiz	-	27	27	-	26	-	-	1.000	-	26	-	26
Córdoba	38	24	62	27	21	-	1.500	5.500	-	156	-	156
Granada	7	19	26	7	19	1.510	4.500	14.105	21	299	32	331
Huelva	-	12	12	-	12	-	-	7.000	-	84	-	84
Jaén	3	3	6	1	3	5.416	1.000	3.500	-	11	-	11
Málaga	19	64	83	14	62	-	2.000	6.500	-	431	-	431
Sevilla	8	42	50	7	27	-	1.500	4.750	-	139	-	139
ANDALUCÍA	75	217	292	56	196	6.926	1.991	6.608	5	1.406	32	1.438
Las Palmas	-	-	-	-	-	1.445	-	-	2	-	2	2
S.C. de Tenerife	-	27	27	-	-	745	-	-	2	-	1	1
CANARIAS	-	27	27	-	-	2.190	-	-	2	-	3	3
ESPAÑA	84	3.083	3.167	63	2.528	12.680	2.066	17.053	7	43.238	86	43.324

SUPERFICIES Y PRODUCCIONES DE CULTIVOS

13.9.15.1. FRUTALES DE FRUTO FRESCO NO CÍTRICOS-AGUACATE:

Serie histórica de superficie, árboles diseminados, rendimiento, producción, precio, valor

Años	Superficie en plantación regular		Árboles diseminados (miles de árboles)	Rendimiento de la superficie en producción (qm/ha)	Producción (toneladas)	Precio medio percibido por los agricultores (euros/100kg)	Valor (miles de euros)
	Total (hectáreas)	En producción (hectáreas)					
2003	9.420	9.005	61	83,7	76.609	139,37	106.770
2004	9.722	9.290	57	82,1	76.297	92,52	70.590
2005	9.907	9.288	53	80,7	74.994	106,93	80.191
2006	9.801	9.141	50	87,3	79.824	114,75	91.598
2007	9.981	9.439	50	87,0	82.116	113,83	93.473
2008	10.023	9.540	50	77,1	73.585	121,48	89.391
2009	10.016	9.687	51	74,3	71.931	120,80	86.893
2010	10.470	9.919	51	76,3	75.655	131,55	99.524
2011	10.558	10.225	51	96,4	98.535	131,22	129.298
2012	10.645	10.215	44	74,7	76.337	125,76	96.001
2013	10.845	10.326	45	67,2	69.427	143,48	99.614

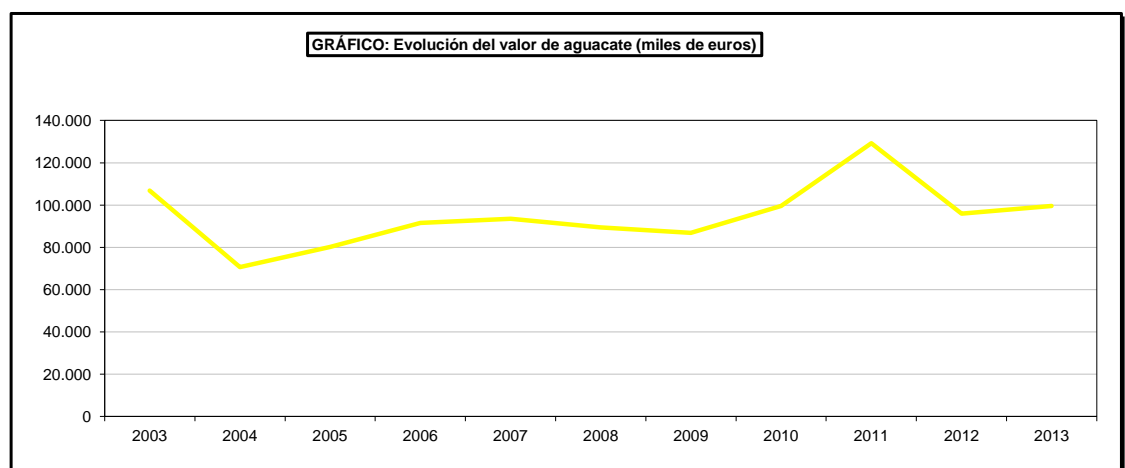
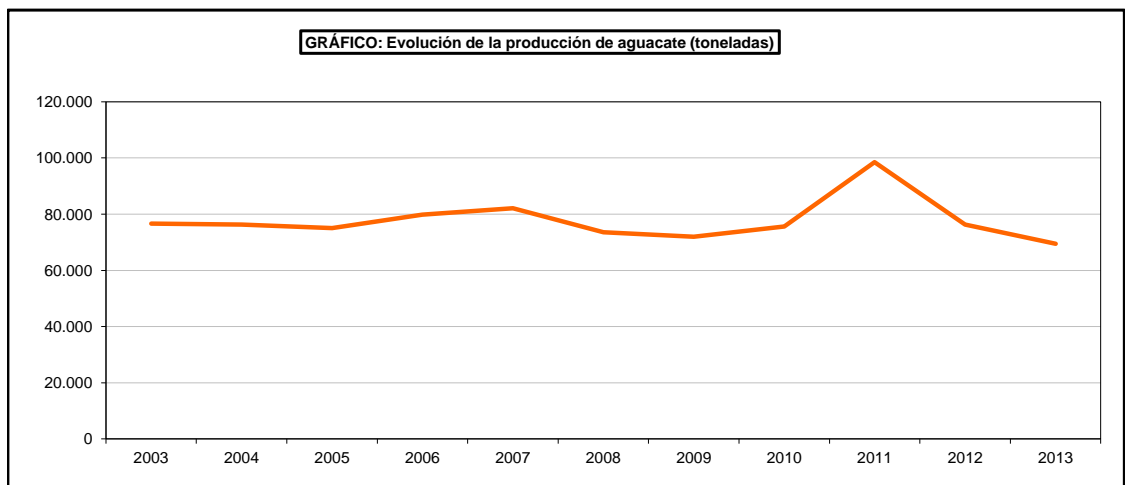
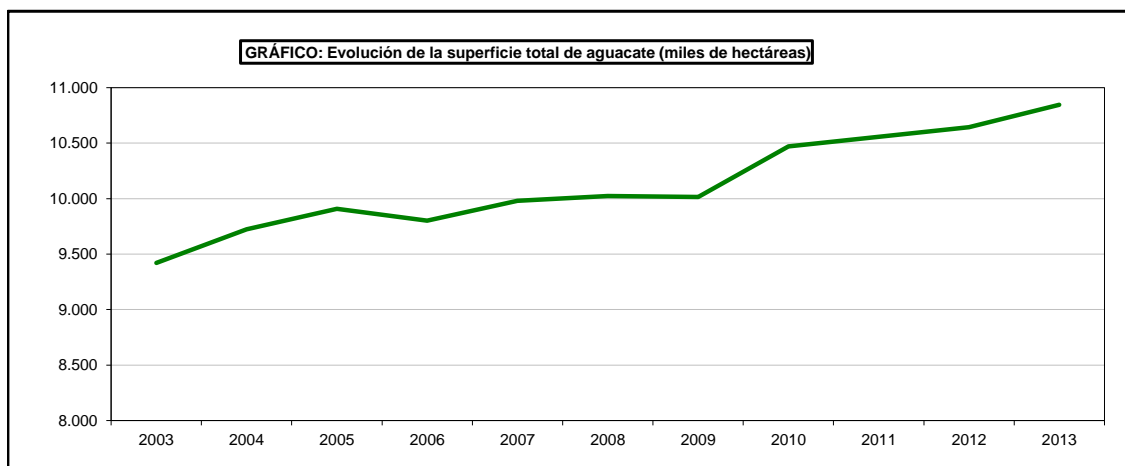

SUPERFICIES Y PROPIEDADES DE CULTIVOS

**13.9.15.2. FRUTALES DE FRUTO FRESCO NO CÍTRICOS-AGUACATE:
Análisis provincial de superficie, árboles diseminados, rendimiento y producción, 2013**

Provincias y Comunidades Autónomas	Superficie en plantación regular (hectáreas)					Árboles diseminados (número)	Rendimiento			Producción (toneladas)		
	Total		En producción				Superficie en producción (kg/ha)		Árboles diseminados (kg/árbol)	En plantación regular	Árboles diseminados	Producción Total
	Secano	Regadío	Total	Secano	Regadío		Secano	Regadío				
BALEARES	-	8	8	-	6	1.250	-	10.500	10	63	13	76
Avila	-	-	-	-	-	1	-	-	-	-	-	-
CASTILLA Y LEÓN	-	-	-	-	-	1	-	-	-	-	-	-
Alicante	-	149	149	-	106	400	-	8.950	12	949	5	954
Castellón	-	4	4	-	2	-	-	15.000	-	30	-	30
Valencia	-	62	62	-	40	-	-	8.000	-	320	-	320
C. VALENCIANA	-	215	215	-	148	400	-	8.775	12	1.299	5	1.304
Almería	-	4	4	-	3	-	-	6.667	-	20	-	20
Cádiz	-	348	348	-	309	-	-	4.693	-	1.450	-	1.450
Granada	-	2.606	2.606	-	2.604	30	-	6.562	30	17.087	1	17.088
Huelva	-	12	12	-	12	-	-	7.500	-	90	-	90
Jaén	3	-	3	3	-	17	-	-	-	-	-	-
Málaga	-	6.458	6.458	-	6.169	-	-	6.550	-	40.407	-	40.407
Sevilla	1	5	6	-	5	-	-	2.125	-	11	-	11
ANDALUCÍA	4	9.433	9.437	3	9.102	47	-	6.489	19	59.065	1	59.066
Las Palmas	-	189	189	-	189	24.945	-	7.000	20	1.324	499	1.823
S.C. de Tenerife	-	1.000	1.000	-	878	18.639	-	7.962	9	6.990	168	7.158
CANARIAS	-	1.189	1.189	-	1.067	43.584	-	7.792	15	8.314	667	8.981
ESPAÑA	4	10.845	10.849	3	10.323	45.282	-	6.659	15	68.741	686	69.427

SUPERFICIES Y PRODUCCIONES DE CULTIVOS

13.9.16.1. FRUTALES DE FRUTO FRESCO NO CÍTRICOS-PLATANERA: Serie histórica de superficie, árboles diseminados, rendimiento, producción, precio, valor

Años	Superficie en plantación regular		Árboles diseminados (miles de árboles)	Rendimiento de la superficie en producción (qm/ha)	Producción (miles de toneladas)	Precio medio percibido por los agricultores (euros/100kg)	Valor (miles de euros)
	Total (miles de hectáreas)	En producción (miles de hectáreas)					
2003	9,6	9,6	6	417,5	402,1	29,99	120.587
2004	9,7	9,7	5	431,0	418,1	24,87	103.987
2005	9,6	9,6	5	361,4	345,2	49,25	169.989
2006	9,6	9,6	5	364,1	348,4	43,75	152.411
2007	9,6	9,6	5	374,4	358,1	44,80	160.436
2008	9,1	9,1	5	408,1	371,2	46,84	173.883
2009	9,1	9,1	6	387,1	352,5	47,04	165.826
2010	9,1	9,1	2	435,7	396,6	32,86	130.319
2011	9,1	9,1	0	379,7	346,5	58,30	202.015
2012	9,1	9,1	0	379,7	346,5	40,35	139.816
2013	9,1	9,1	0	397,3	361,0	47,97	173.165

GRÁFICO: Evolución de la superficie total de platanera (miles de hectáreas)



GRÁFICO: Evolución de la producción de platanera (miles de toneladas)



GRÁFICO: Evolución del valor de platanera (miles de euros)

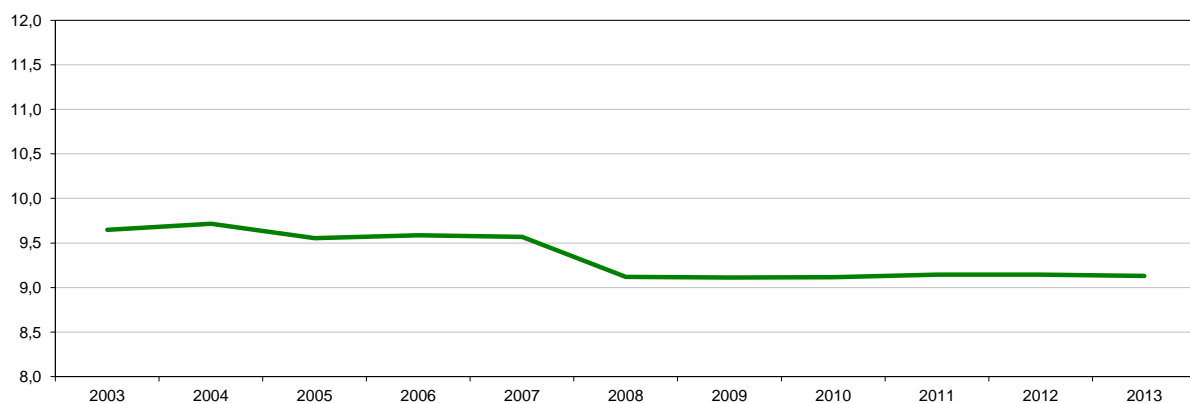

SUPERFICIES Y PROPIEDADES DE CULTIVOS

**13.9.16.2. FRUTALES DE FRUTO FRESCO NO CÍTRICOS-PLATANERA:
Análisis provincial de superficie, árboles diseminados, rendimiento y producción, 2013**

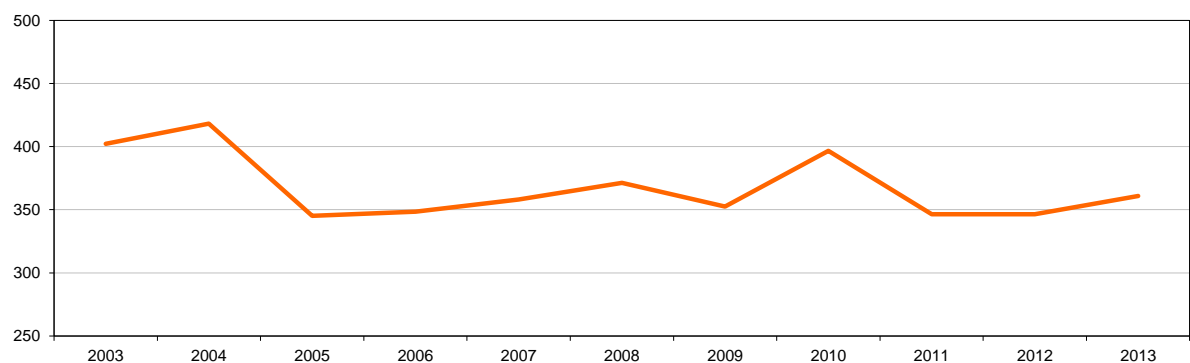
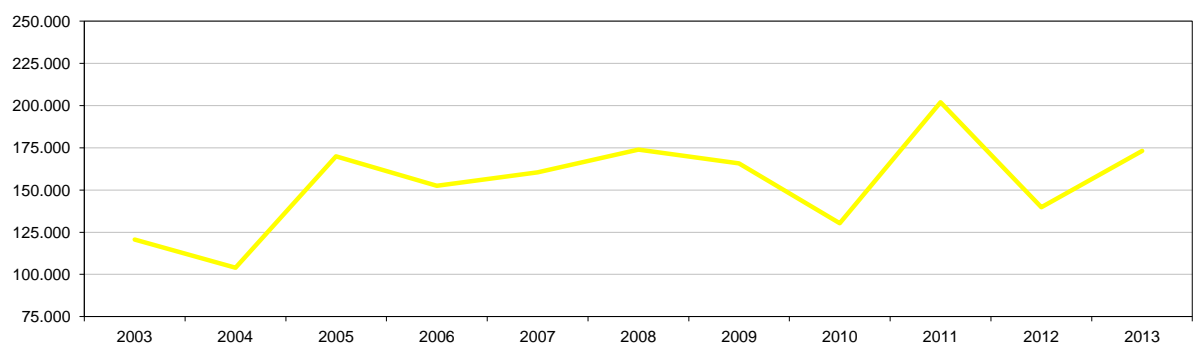
Provincias y Comunidades Autónomas	Superficie en plantación regular (hectáreas)					Árboles diseminados (número)	Rendimiento			Producción (toneladas)		
	Total		Total	En producción			Superficie en producción (kg/ha)		Árboles diseminados (kg/árbol)	En plantación regular	Árboles diseminados	Producción Total
	Secano	Regadío		Secano	Regadío		Secano	Regadío				
BALEARES	-	1	1	-	1	-	-	50.000	-	50	-	50
Granada	-	2	2	-	2	-	-	8.000	-	16	-	16
Jaen	-	-	-	-	-	15	-	-	-	-	-	-
ANDALUCÍA	-	2	2	-	2	15	-	8.000	-	16	-	16
Las Palmas	-	1.774	1.774	-	1.774	250	-	43.728	-	77.552	-	77.552
S.C. de Tenerife	-	7.354	7.354	-	7.309	-	-	38.772	-	283.369	-	283.369
CANARIAS	-	9.128	9.128	-	9.083	250	-	39.740	-	360.921	-	360.921
ESPAÑA	-	9.131	9.131	-	9.086	265	-	39.734	-	360.987	-	360.987

SUPERFICIES Y PRODUCCIONES DE CULTIVOS

13.9.17.1. FRUTALES DE FRUTO FRESCO NO CÍTRICOS-KIWI:

Serie histórica de superficie, árboles diseminados, rendimiento, producción, precio y valor

Años	Superficie en plantación regular		Árboles diseminados (miles de árboles)	Rendimiento de la superficie en producción (qm/ha)	Producción (toneladas)	Precio medio percibido por los agricultores (euros/100kg)	Valor (miles de euros)
	Total (hectáreas)	En producción (hectáreas)					
2003	1.171	1.151	105	110,3	12.696	78,14	9.921
2004	1.198	1.179	107	92,7	10.931	78,14	8.541
2005	1.174	1.164	107	99,3	11.555	77,78	8.987
2006	1.186	1.167	105	158,2	18.463	79,23	14.628
2007	1.158	1.120	109	125,3	14.036	66,44	9.326
2008	1.187	1.147	103	155,2	17.799	73,07	13.006
2009	1.183	1.132	100	223,4	25.285	67,99	17.191
2010	1.196	1.150	101	223,3	25.676	71,88	18.456
2011	1.213	1.182	101	198,2	23.425	70,60	16.538
2012	1.413	1.322	103	142,2	18.804	70,83	13.319
2013	1.423	1.344	101	147,6	19.834	81,13	16.091

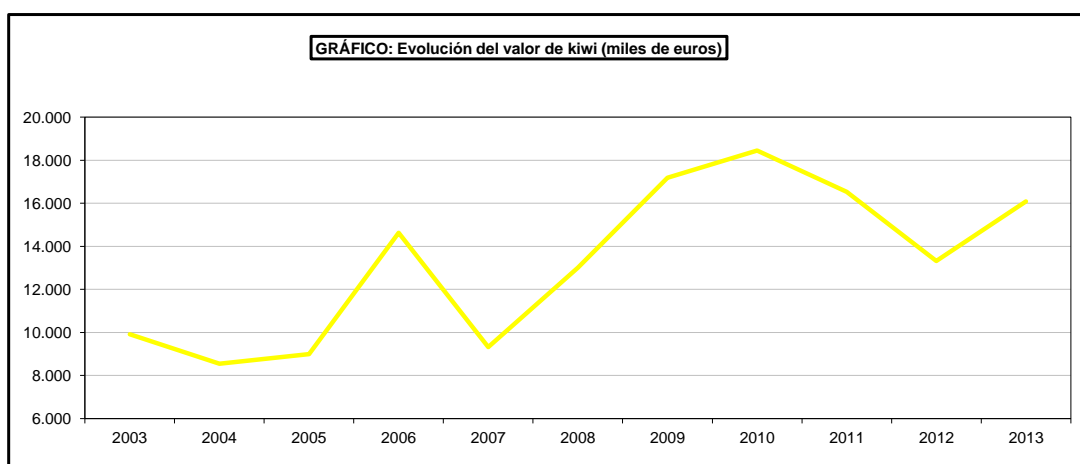
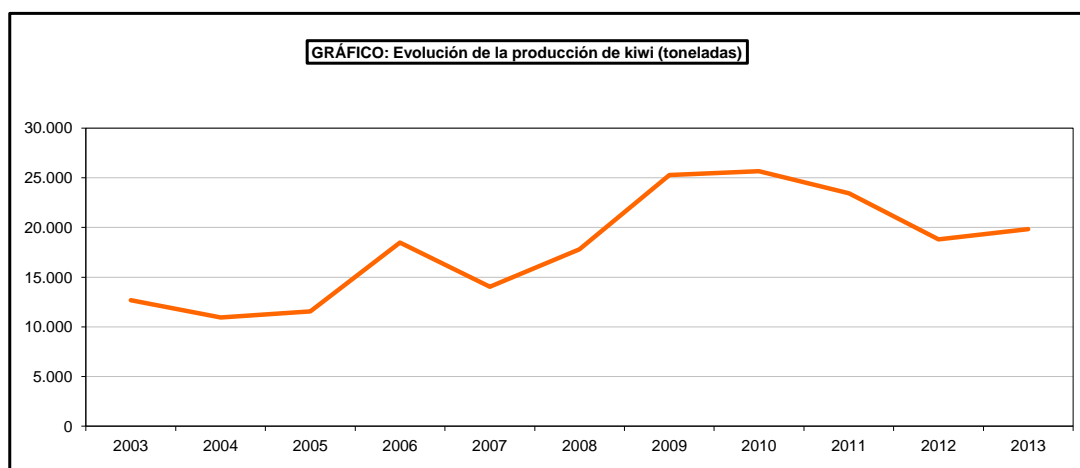
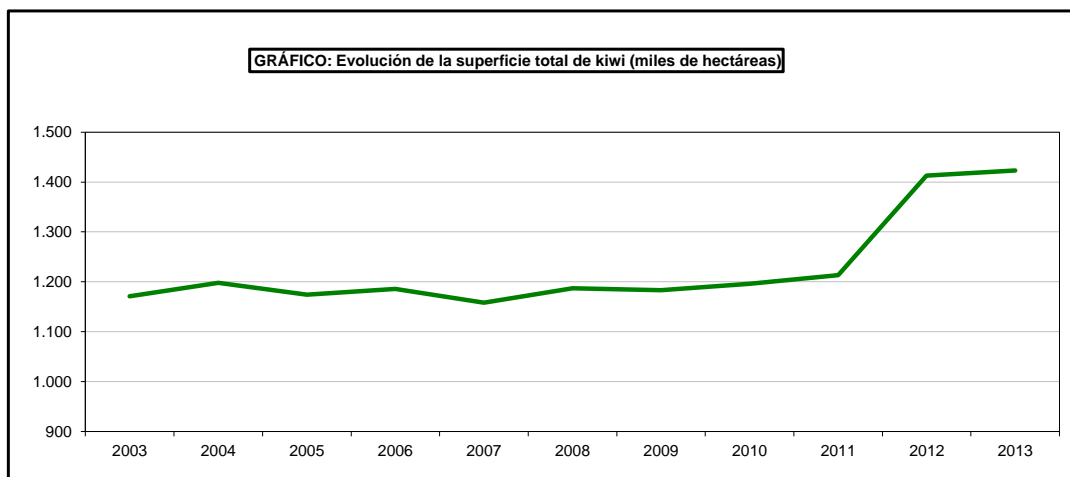

SUPERFICIES Y PROPIEDADES DE CULTIVOS

**13.9.17.2. FRUTALES DE FRUTO FRESCO NO CÍTRICOS-KIWI:
Análisis provincial de superficie, árboles diseminados, rendimiento y producción, 2013**

Provincias y Comunidades Autónomas	Superficie en plantación regular (hectáreas)					Árboles diseminados (número)	Rendimiento			Producción (toneladas)		
	Total			En producción			Superficie en producción (kg/ha)		Árboles diseminados (kg/árbol)	En plantación regular	Árboles diseminados	Producción Total
	Secano	Regadío	Total	Secano	Regadío		Secano	Regadío				
A Coruña	221	55	276	221	55	70.987	10.000	20.540	22	3.339	1.562	4.901
Lugo	18	5	23	18	5	2.231	8.000	20.270	18	246	40	286
Ourense	14	4	18	14	4	2.661	10.000	20.270	26	221	69	290
Pontevedra	427	107	534	427	107	10.942	10.000	20.140	18	6.425	197	6.622
GALICIA	680	171	851	680	171	86.821	9.947	20.275	22	10.231	1.868	12.099
P. DE ASTURIAS	-	180	180	-	155	10.000	-	15.000	2	2.325	20	2.345
CANTABRIA	10	-	10	10	-	-	1.500	-	-	15	-	15
Alava	-	4	4	-	4	-	-	10.500	-	42	-	42
Guipúzcoa	-	40	40	-	40	1.500	-	10.000	15	400	23	423
Vizcaya	-	59	59	-	59	815	-	9.300	16	549	13	562
PAÍS VASCO	-	103	103	-	103	2.315	-	9.618	15	991	36	1.027
NAVARRA	-	21	21	-	21	-	-	20.238	-	425	-	425
LA RIOJA	-	5	5	-	5	-	-	10.200	-	51	-	51
Huesca	1	91	92	1	86	-	5.000	19.000	-	1.639	-	1.639
Zaragoza	9	5	14	-	5	-	-	14.000	-	70	-	70
ARAGÓN	10	96	106	1	91	-	5.000	18.725	-	1.709	-	1.709
Barcelona	-	16	16	-	16	-	-	13.625	-	218	-	218
Lleida	-	36	36	-	36	-	-	20.250	-	729	-	729
Tarragona	-	4	4	-	4	-	-	11.250	-	45	-	45
CATALUÑA	-	56	56	-	56	-	-	17.714	-	992	-	992
BALEARES	-	10	10	-	10	-	-	6.100	-	61	-	61
Castellón	-	2	2	-	2	-	-	15.000	-	30	-	30
Valencia	-	61	61	-	26	-	-	35.900	-	933	-	933
C. VALENCIANA	-	63	63	-	28	-	-	34.407	-	963	-	963
Cáceres	-	7	7	-	6	-	-	17.670	-	106	-	106
EXTREMADURA	-	7	7	-	6	-	-	17.670	-	106	-	106
Huelva	-	3	3	-	-	-	-	-	-	-	-	-
ANDALUCÍA	-	3	3	-	-	-	-	-	-	-	-	-
Las Palmas	-	2	2	-	2	500	-	5.000	3	9	2	11
S.C. de Tenerife	-	6	6	-	5	900	-	5.000	5	25	5	30
CANARIAS	-	8	8	-	7	1.400	-	5.000	4	34	7	41
ESPAÑA	700	723	1.423	691	653	100.536	9.818	17.029	19	17.903	1.931	19.834

SUPERFICIES Y PRODUCCIONES DE CULTIVOS

13.9.18.1. FRUTALES DE FRUTO FRESCO NO CÍTRICOS-PALMERA DATILERA: Serie histórica de superficie, árboles diseminados, rendimiento, producción, precio y valor

Años	Superficie en plantación regular		Árboles diseminados (miles de árboles)	Rendimiento de la superficie en producción (qm/ha)	Producción (toneladas)	Precio medio percibido por los agricultores (euros/100kg)	Valor (miles de euros)
	Total (hectáreas)	En producción (hectáreas)					
2003	764	759	16	47,2	3.580	195,10	6.985
2004	866	853	26	50,1	4.273	214,99	9.187
2005	893	883	25	49,4	4.360	163,02	7.108
2006	865	855	24	54,1	4.622	319,91	14.786
2007	840	827	24	54,3	4.494	246,97	11.099
2008	837	827	23	54,2	4.481	246,97	11.067
2009	830	820	23	54,1	4.435	-	-
2010	736	731	23	54,7	4.002	-	-
2011	679	674	23	55,5	3.741	-	-
2012	613	606	22	65,5	3.972	135	5.362
2013	588	573	18	50,1	2.872	100	2.872

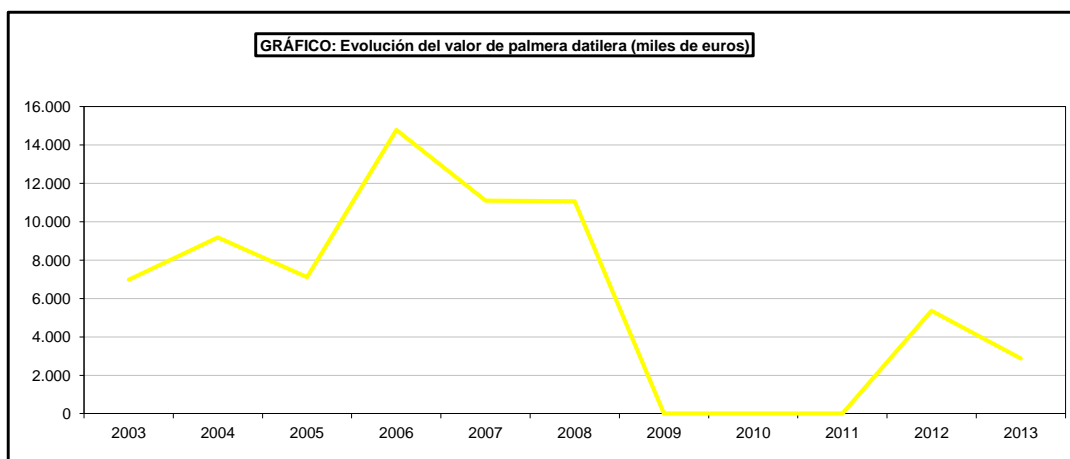
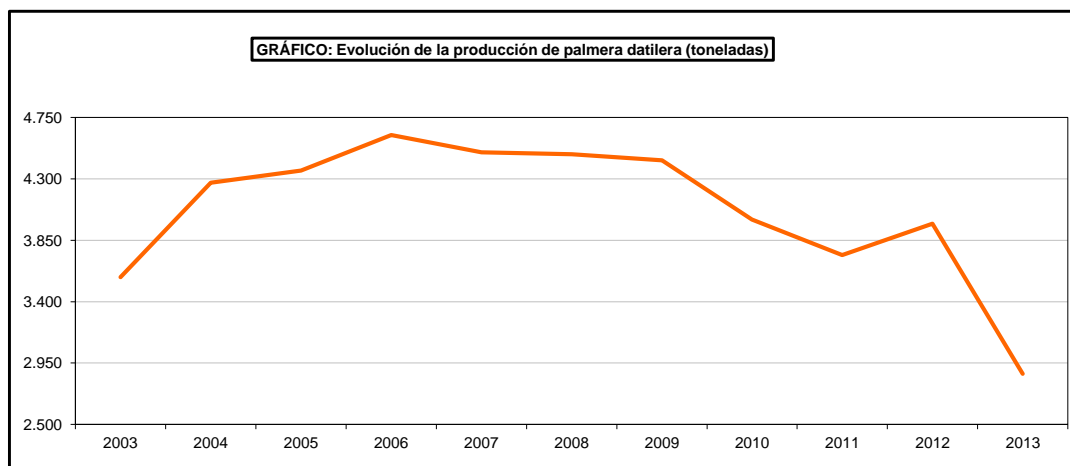
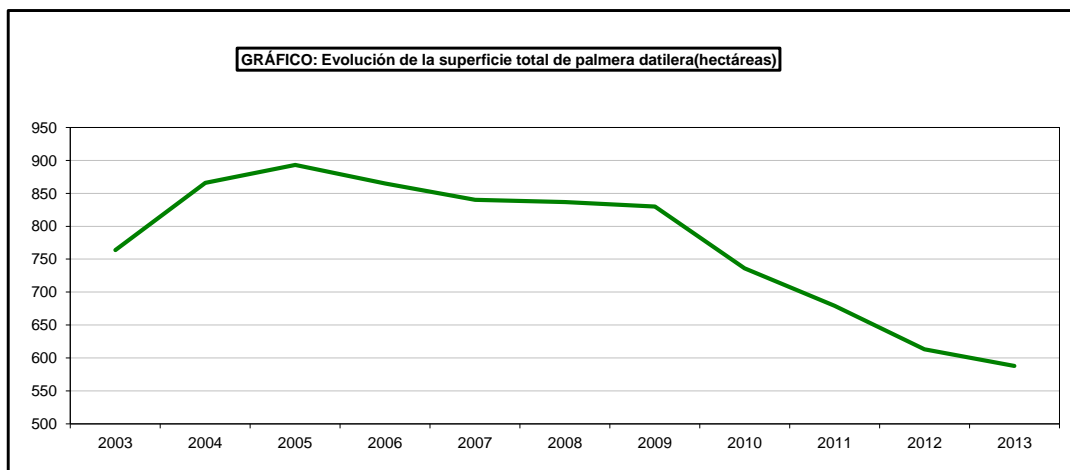

SUPERFICIES Y PROPIEDADES DE CULTIVOS

**13.9.18.2. FRUTALES DE FRUTO FRESCO NO CÍTRICOS-PALMERA DATILERA :
Análisis provincial de superficie, árboles diseminados, rendimiento y producción, 2013**

Provincias y Comunidades Autónomas	Superficie en plantación regular (hectáreas)					Árboles diseminados (número)	Rendimiento			Producción (toneladas)		
	Total		Total	En producción			Superficie en producción (kg/ha)		Árboles diseminados (kg/árbol)	En plantación regular	Árboles diseminados	Producción Total
	Secano	Regadío		Secano	Regadío		Secano	Regadío				
	Secano	Regadío	Total	Secano	Regadío		Secano	Regadío	(kg/árbol)	En plantación regular	Árboles diseminados	Producción Total
BALEARES	-	-	-	-	-	100	-	-	20	-	2	2
Alicante	-	580	580	-	573	15.600	-	4.700	11	2.693	172	2.865
Castellón	-	-	-	-	-	-	-	-	-	-	-	-
Valencia	-	-	-	-	-	-	-	-	-	-	-	-
C. VALENCIANA	-	580	580	-	573	15.600	-	4.700	11	2.693	172	2.865
Almería	-	-	-	-	-	-	-	-	-	-	-	-
Cádiz	-	-	-	-	-	-	-	-	-	-	-	-
Córdoba	1	7	8	-	-	-	-	-	-	-	-	-
Granada	-	-	-	-	-	70	-	-	29	-	2	2
Huelva	-	-	-	-	-	-	-	-	-	-	-	-
Jaén	-	-	-	-	-	293	-	-	-	-	-	-
Málaga	-	-	-	-	-	-	-	-	-	-	-	-
Sevilla	-	-	-	-	-	-	-	-	-	-	-	-
ANDALUCÍA	1	7	8	-	-	363	-	-	6	-	2	2
Las Palmas	-	-	-	-	-	1.500	-	-	2	-	3	3
S.C. de Tenerife	-	-	-	-	-	-	-	-	-	-	-	-
CANARIAS	-	-	-	-	-	1.500	-	-	2	-	3	3
ESPAÑA	1	587	588	-	573	17.564	-	4.700	10	2.693	179	2.872

SUPERFICIES Y PROPIEDADES DE CULTIVOS

**13.9.19.1. FRUTALES DE FRUTO FRESCO NO CÍTRICOS-CHUMBERA:
Análisis provincial de superficie, árboles diseminados, rendimiento y producción, 2013**

Provincias y Comunidades Autónomas	Superficie en plantación regular (hectáreas)					Árboles diseminados (número)	Rendimiento			Producción (toneladas)		
	Total		Total	En producción			Superficie en producción (kg/ha)		Árboles diseminados (kg/árbol)	En plantación regular	Árboles diseminados	Producción Total
	Secano	Regadío		Secano	Regadío		Secano	Regadío				
	Secano	Regadío	Total	Secano	Regadío		Secano	Regadío	(kg/árbol)	En plantación regular	Árboles diseminados	Producción Total
Barcelona	-	3	3	-	3	-	-	6.957	-	21	-	21
Girona	-	-	-	-	-	-	-	-	-	-	-	-
Lleida	-	-	-	-	-	-	-	-	-	-	-	-
Tarragona	-	-	-	-	-	-	-	-	-	-	-	-
CATALUÑA	-	3	3	-	3	-	-	6.957	-	21	-	21
BALEARES	60	-	60	-	-	4.000	-	-	10	-	40	40
Ávila	-	-	-	-	-	5	-	-	-	-	-	-
Burgos	-	-	-	-	-	-	-	-	-	-	-	-
León	-	-	-	-	-	-	-	-	-	-	-	-
Palencia	-	-	-	-	-	-	-	-	-	-	-	-
Salamanca	-	-	-	-	-	-	-	-	-	-	-	-
Segovia	-	-	-	-	-	-	-	-	-	-	-	-
Soria	-	-	-	-	-	-	-	-	-	-	-	-
Valladolid	-	-	-	-	-	-	-	-	-	-	-	-
Zamora	-	-	-	-	-	-	-	-	-	-	-	-
CASTILLA Y LEÓN	-	-	-	-	-	5	-	-	-	-	-	-
Alicante	-	7	7	-	4	1.500	-	5.000	19	20	29	49
Castellón	-	-	-	-	-	-	-	-	-	-	-	-
Valencia	-	-	-	-	-	-	-	-	-	-	-	-
C. VALENCIANA	-	7	7	-	4	1.500	-	5.000	19	20	29	49
R. DE MURCIA	6	3	9	4	3	-	1.950	6.500	-	27	-	27
Almería	72	-	72	72	-	-	2.097	-	-	151	-	151
Cádiz	-	-	-	-	-	-	-	-	-	-	-	-
Córdoba	6	6	12	6	6	-	2.500	4.000	-	39	-	39
Granada	-	-	-	-	-	320	-	-	9	-	3	3
Huelva	-	-	-	-	-	-	-	-	-	-	-	-
Jaén	-	-	-	-	-	973	-	-	-	-	-	-
Málaga	51	12	63	51	12	-	1.700	2.000	-	111	-	111
Sevilla	-	-	-	-	-	-	-	-	-	-	-	-
ANDALUCÍA	129	18	147	129	18	1.293	1.959	2.667	2	301	3	304
Las Palmas	25	20	44	25	20	73.790	480	4.746	2	107	146	253
S.C. de Tenerife	69	14	82	69	14	63.000	1.000	5.000	2	136	126	262
CANARIAS	94	34	126	94	34	136.790	862	4.851	2	246	269	515
ESPAÑA	289	65	352	227	62	143.588	1.504	4.408	2	610	346	956

FRUTALES NO CITRICOS

**13.9.20.1. FRUTALES DE FRUTO FRESCO NO CÍTRICOS-FRAMBUESO:
Análisis provincial de superficie, árboles diseminados, rendimiento y producción, 2013**

Provincias y Comunidades Autónomas	Superficie en plantación regular (hectáreas)					Árboles diseminados (número)	Rendimiento			Producción (toneladas)		
	Total		En producción				Superficie en producción (kg/ha)		Árboles diseminados (kg/árbol)	En plantación regular	Árboles diseminados	Producción Total
	Secano	Regadío	Total	Secano	Regadío		Secano	Regadío				
P. DE ASTURIAS	-	4	4	-	2	2.000	-	3.000	-	6	-	6
Avila	-	12	12	-	12	-	-	17.500	-	210	-	210
León	-	22	22	-	22	15	-	2.290	3	50	-	50
Segovia	2	-	2	-	-	-	-	-	-	-	-	-
CASTILLA Y LEÓN	2	34	36	-	34	15	-	7.658	3	260	-	260
Cáceres	-	60	60	-	60	-	-	6.500	-	390	-	390
EXTREMADURA	-	60	60	-	60	-	-	6.500	-	390	-	390
Granada	-	19	19	-	19	-	-	9.263	-	176	-	176
Huelva	-	1.225	1.225	-	1.225	-	-	8.873	-	10.869	-	10.869
ANDALUCÍA	-	1.244	1.244	-	1.244	-	-	8.879	-	11.045	-	11.045
S.C. de Tenerife	-	2	2	-	2	-	-	1.000	-	2	-	2
CANARIAS	-	2	2	-	2	-	-	1.000	-	2	-	2
ESPAÑA	2	1.344	1.346	-	1.342	2.015	-	8.721	-	11.703	-	11.703

SUPERFICIES Y PRODUCCIONES DE CULTIVOS

**13.9.21.1. OTROS FRUTALES DE FRUTO CAROSO NO CÍTRICOS:
Análisis provincial de superficie, árboles diseminados, rendimiento y producción, 2013**

Provincias y Comunidades Autónomas	Superficie en plantación regular (hectáreas)						Arboles diseminados (número)	Rendimiento		Producción (con cáscara) (toneladas)		
	Total		En producción		Superficie en producción (kg/ha)			Arboles diseminados (kg/árbol)	En plantación regular	Árboles diseminados	Producción Total	
	Secano	Regadío	Secano	Regadío	Secano	Regadío						
P. DE ASTURIAS	-	95	95	-	73	4.000	-	3.000	-	219	-	219
NAVARRA	-	142	142	-	140	-	-	3.520	-	493	-	493
LA RIOJA	-	1	1	-	1	-	-	1.000	-	1	-	1
Barcelona	5	6	11	5	6	-	4.200	12.833	-	98	-	98
Girona	-	2	2	-	2	-	-	11.115	-	22	-	22
Lleida	-	47	47	-	47	-	-	20.574	-	967	-	967
Tarragona	-	14	14	-	14	-	-	9.643	-	135	-	135
CATALUÑA	5	69	74	5	69	-	4.200	17.409	-	1.222	-	1.222
BALEARES	-	-	-	-	-	1.300	-	-	5	-	7	7
Avila	-	-	-	-	-	60	-	-	16	-	1	1
Palencia	6	-	6	6	-	933	300	-	1	2	1	3
Valladolid	6	-	6	6	-	993	300	-	2	2	2	4
CASTILLA Y LEÓN	-	1	1	-	1	121	-	10.000	5	10	1	11
MADRID	-	21	21	-	10	600	-	10.400	14	104	8	112
Alicante	-	234	234	-	188	-	-	4.000	-	752	-	752
Castellón	120	9.237	9.357	106	5.211	-	12.220	34.500	-	181.075	-	181.075
Valencia	120	9.492	9.612	106	5.409	600	12.220	33.395	14	181.931	8	181.939
C. VALENCIANA	20	225	245	20	215	-	700	9.500	-	2.057	-	2.057
R. DE MURCIA	-	75	75	-	44	-	-	6.545	-	288	-	288
Badaioz	-	22	22	-	22	-	-	-	-	-	-	-
EXTREMADURA	-	97	97	-	44	-	-	6.545	-	288	-	288
Almería	-	2	2	-	-	-	-	-	-	-	-	-
Cádiz	-	29	29	-	-	-	-	-	-	-	-	-
Córdoba	41	58	99	24	52	-	1.000	5.000	-	284	-	284
Granada	-	161	161	-	143	940	-	9.895	27	1.416	25	1.441
Huelva	-	2.274	2.274	-	1.794	-	-	19.794	-	35.510	-	35.510
Jaén	37	26	63	33	26	59	1.000	3.000	-	111	-	111
Málaga	3	2.453	2.456	3	2.204	-	1.000	4.000	-	8.819	-	8.819
Sevilla	181	502	683	176	366	-	1.829	10.218	-	4.052	-	4.052
ANDALUCÍA	262	5.505	5.767	236	4.585	999	1.618	10.866	25	50.202	25	50.227
Las Palmas	-	404	404	-	404	48.209	-	25.774	7	10.405	337	10.742
S.C. de Tenerife	-	576	576	-	524	55.525	-	28.783	7	15.085	389	15.474
CANARIAS	-	980	980	-	928	103.734	-	27.473	7	25.490	726	26.216
ESPAÑA	413	16.607	17.020	373	11.465	111.747	4.595	22.696	7	261.915	769	262.684

SUPERFICIES Y PRODUCCIONES DE CULTIVOS

13.10.1.1. FRUTALES DE FRUTO SECO-ALMENDRO:

Serie histórica de superficie, árboles diseminados, rendimiento, producción, precio, valor

Años	Superficie en plantación regular		Árboles diseminados (miles de árboles)	Rendimiento de la superficie en producción (qm/ha)	Producción (miles de toneladas)	Precio medio percibido por los agricultores (euros/100kg)	Valor (miles de euros)
	Total (miles de hectáreas)	En producción (miles de hectáreas)					
2003	641,7	596,9	2.123	3,6	214	91,93	197.142
2004	622,6	593,3	1.729	1,5	87	134,86	116.818
2005	625,5	585,3	976	3,7	218	145,00	315.910
2006	578,7	549,5	892	5,7	313	97,16	303.821
2007	563,8	537,6	798	3,5	188	88,74	166.526
2008	566,9	541,0	751	3,3	180	86,62	156.005
2009	562,6	536,2	782	5,0	271	61,63	166.824
2010	547,8	517,6	872	4,3	222	72,67	161.485
2011	536,3	507,4	734	4,2	211	68,79	145.270
2012	530,2	503,1	732	4,2	212	89,74	190.305
2013	534,1	502,7	726	2,8	143	149,42	213.792

⁽¹⁾ En equivalente con cáscara, siendo el coeficiente de conversión de almendra pelada a con cáscara 3,30.

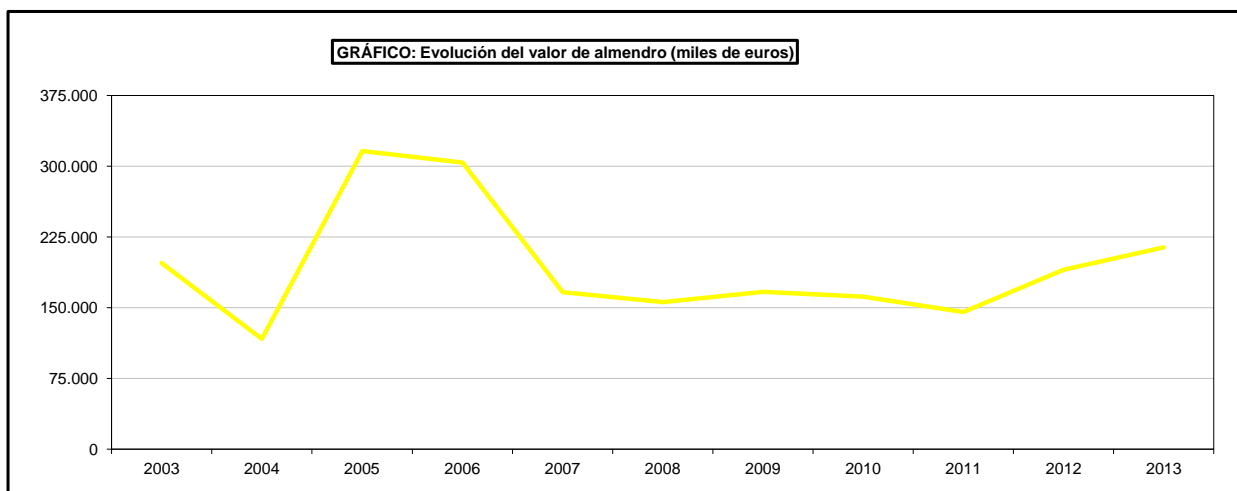
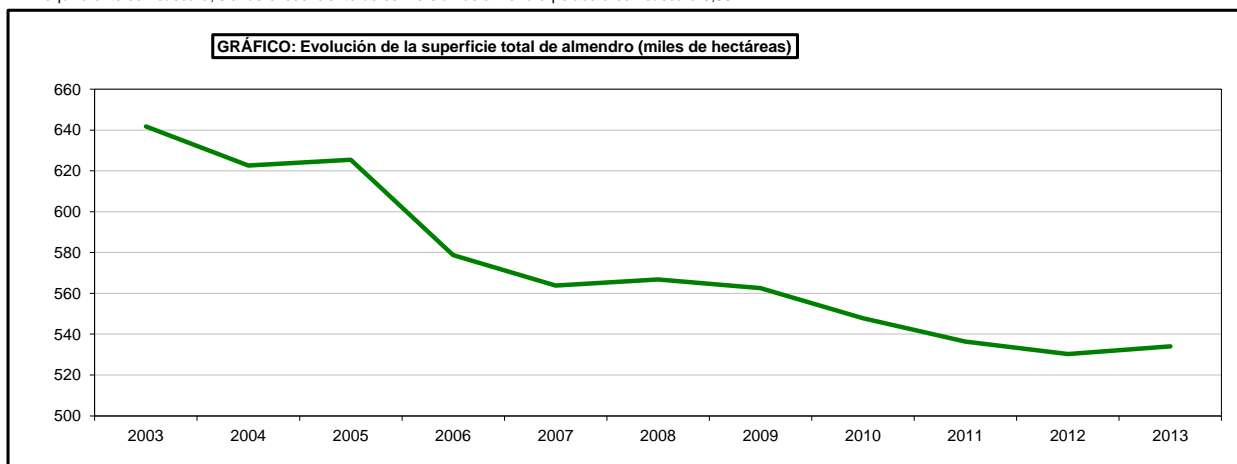

SUPERFICIES Y PRODUCCIONES DE CULTIVOS

13.10.1.2. FRUTALES DE FRUTO SECO-ALMENDRO: Análisis provincial de superficie, árboles diseminados, rendimiento y producción, 2013

Provincias y Comunidades Autónomas	Superficie en plantación regular (hectáreas)					Árboles diseminados (número)	Rendimiento			Producción (con cáscara) (toneladas)		
	Total			En producción			Superficie en producción (kg/ha)		Árboles diseminados (kg/árbol)	En plantación regular	Árboles diseminados	Producción Total
	Secano	Regadío	Total	Secano	Regadío		Secano	Regadío				
CANTABRIA	1	-	1	1	-	-	1.000	-	-	1	-	1
Alava	75	-	75	75	-	12.875	750	-	3	56	39	95
Guipúzcoa	-	-	-	-	-	-	-	-	-	-	-	-
Vizcaya	-	-	-	-	-	40	-	-	3	-	-	-
PAIS VASCO	75	-	75	75	-	12.915	750	-	3	56	39	95
NAVARRA	2.330	1.284	3.614	2.280	1.236	4.100	281	1.133	3	2.041	12	2.053
LA RIOJA	9.008	560	9.568	5.607	473	-	193	1.027	-	1.567	-	1.567
Huesca	8.894	1.206	10.100	8.720	1.047	-	340	2.129	-	5.194	-	5.194
Teruel	21.283	688	21.971	20.441	595	-	248	640	-	5.450	-	5.450
Zaragoza	29.049	5.580	34.629	28.349	5.125	-	317	760	-	12.881	-	12.881
ARAGÓN	59.226	7.474	66.700	57.510	6.767	-	296	961	-	23.525	-	23.525
Barcelona	853	1	854	851	1	-	374	1.462	-	320	-	320
Girona	28	-	28	28	-	-	595	-	-	17	-	17
Lleida	15.130	1.902	17.032	15.130	1.902	-	261	646	-	5.178	-	5.178
Tarragona	18.990	2.009	20.999	18.952	1.993	-	272	815	-	6.779	-	6.779
CATALUÑA	35.001	3.912	38.913	34.961	3.896	-	270	733	-	12.294	-	12.294
BALEARES	24.123	320	24.443	20.594	210	117.400	290	1.600	6	6.309	704	7.013
Ávila	11	2	13	11	2	751	420	1.120	3	7	2	9
Burgos	70	3	73	68	3	15.717	120	370	1	9	16	25
León	14	1	15	14	1	840	750	3.200	5	14	4	18
Palencia	7	-	7	7	-	9.128	1.286	-	-	9	-	9
Salamanca	652	-	652	652	-	6.500	43	-	-	28	-	28
Segovia	21	-	21	21	-	2.300	643	-	5	13	12	25
Soria	366	7	373	346	7	-	330	780	-	120	-	120
Valladolid	54	1	55	30	-	-	1.333	-	-	40	-	40
Zamora	129	8	137	129	8	-	600	2.800	-	100	-	100
CASTILLA Y LEÓN	1.324	22	1.346	1.278	21	35.236	239	1.639	1	340	34	374
MADRID	780	-	780	521	-	24.500	1.000	-	3	521	74	595
Albacete	28.011	6.450	34.461	25.839	5.098	-	146	430	-	5.965	-	5.965
Ciudad Real	3.971	209	4.180	3.773	138	-	657	1.500	14	2.696	239	2.925
Cuenca	12.617	56	12.673	10.650	16	17.107	350	500	2	3.735	370	4.105
Guadalajara	115	3	118	115	3	13.567	500	700	6	60	81	141
Toledo	7.870	514	8.384	7.402	414	-	200	1.000	-	1.894	-	1.894
CASTILLA-LA MANCHA	52.584	7.232	59.816	47.779	5.669	215.815	241	498	3	14.340	690	15.030
Alicante	18.972	5.093	24.065	18.764	4.962	23.000	274	1.397	2	12.073	46	12.119
Castellón	35.907	2.239	38.146	34.759	2.064	-	249	585	-	9.868	-	9.868
Valencia	36.466	1.697	38.163	30.240	1.433	-	185	426	-	6.190	-	6.190
C. VALENCIANA	91.345	9.029	100.374	83.763	8.459	23.000	231	1.034	2	28.131	46	28.177
R. DE MURCIA	66.014	6.878	72.892	63.776	6.397	-	354	460	-	25.519	-	25.519
Badajoz	2.179	435	2.614	2.007	435	-	380	920	-	1.163	-	1.163
Cáceres	303	94	397	281	94	-	470	914	-	218	-	218
EXTREMADURA	2.482	529	3.011	2.288	529	-	391	919	-	1.381	-	1.381
Almería	57.784	1.760	59.544	56.920	1.753	-	101	488	-	6.604	-	6.604
Cádiz	167	41	208	137	36	-	500	931	-	102	-	102
Córdoba	649	118	767	613	105	-	750	1.000	-	565	-	565
Granada	69.283	3.204	72.487	67.857	2.924	51.748	166	496	1	12.714	52	12.766
Huelva	813	47	860	175	-	-	114	-	-	20	-	20
Jaén	3.018	121	3.139	2.866	101	38.572	320	750	-	993	-	993
Málaga	13.394	34	13.428	13.369	24	-	204	1.350	-	2.760	-	2.760
Sevilla	980	897	1.877	823	710	-	345	1.569	-	1.398	-	1.398
ANDALUCÍA	146.088	6.222	152.310	142.760	5.653	90.320	151	649	1	25.156	52	25.208
Las Palmas	31	4	35	31	4	163.050	200	1.000	1	10	162	172
S.C. de Tenerife	178	2	179	178	2	39.978	200	1.000	1	38	39	77
CANARIAS	209	6	214	209	6	203.028	200	1.000	1	48	201	249
ESPAÑA	490.590	43.468	534.057	463.402	39.316	726.314	239	770	3	141.227	1.854	143.081

SUPERFICIES Y PRODUCCIONES DE CULTIVOS

13.10.2.1. FRUTALES DE FRUTO SECO-AVELLANO:

Serie histórica de superficie, árboles diseminados, rendimiento, producción, precio, valor

Años	Superficie en plantación regular		Árboles diseminados (miles de árboles)	Rendimiento de la superficie en producción (qm/ha)	Producción (toneladas)	Precio medio percibido por los agricultores (euros/100kg)	Valor (miles de euros)
	Total (hectáreas)	En producción (hectáreas)					
2003	21.583	18.909	186	6,6	12.559	96,48	12.117
2004	20.395	20.110	184	13,2	26.629	150,14	39.981
2005	20.343	20.006	329	11,5	23.027	242,62	55.868
2006	19.937	19.487	182	12,7	24.810	192,02	47.640
2007	16.802	16.653	197	9,7	16.134	167,19	26.974
2008	15.411	15.236	151	16,0	24.330	137,58	33.473
2009	14.536	14.180	281	7,3	10.290	107,61	11.073
2010	13.803	13.718	278	11,0	15.086	143,57	21.659
2011	14.067	13.995	133	12,6	17.590	166,83	29.345
2012	13.912	13.843	251	10,4	14.406	164,52	23.701
2013	13.796	13.671	231	11,2	15.302	159,77	24.448

⁽¹⁾ En equivalente con cáscara, siendo el coeficiente de conversión de avellana pelada a con cáscara 2,03.

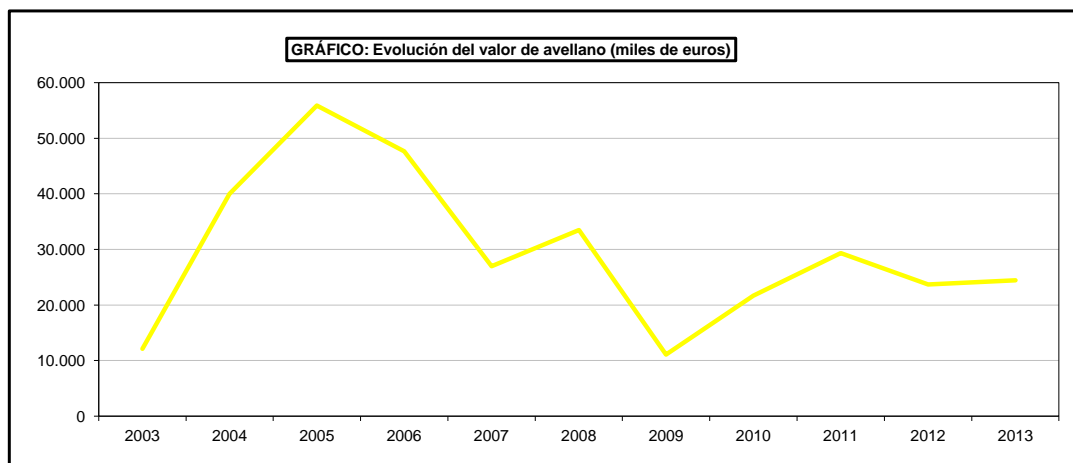
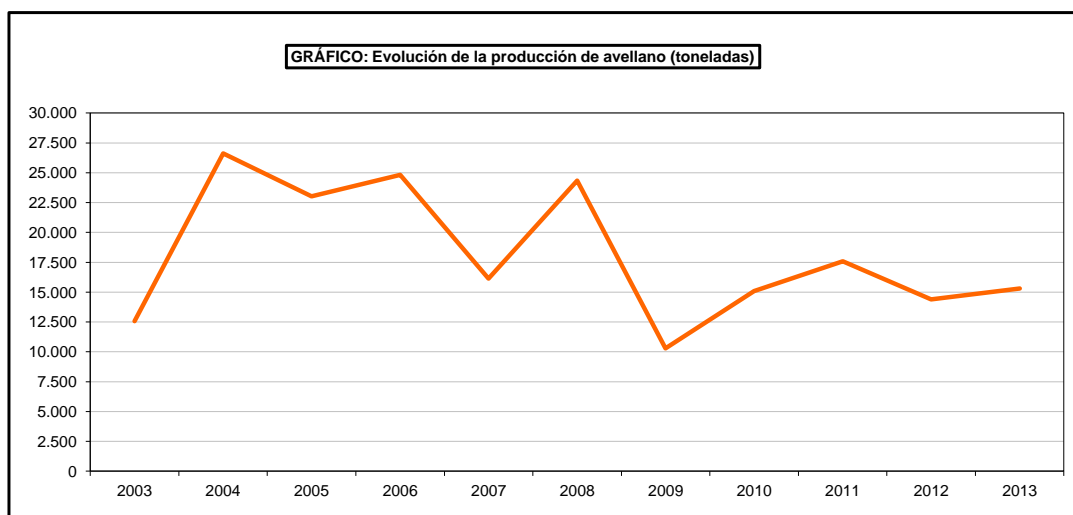
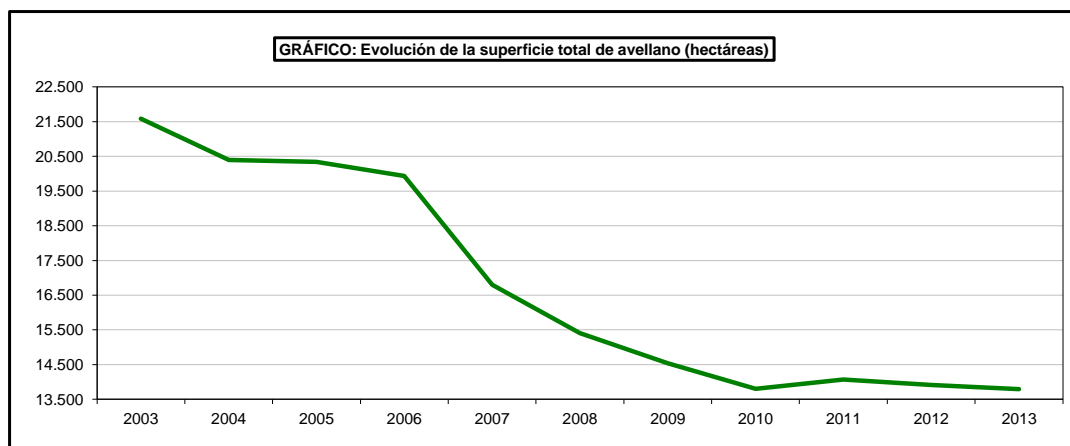

SUPERFICIES Y PRODUCCIONES DE CULTIVOS

13.10.2.2. FRUTALES DE FRUTO SECO-AVELLANO: Análisis provincial de superficie, árboles diseminados, rendimiento y producción, 2013

Provincias y Comunidades Autónomas	Superficie en plantación regular (hectáreas)					Árboles diseminados (número)	Rendimiento			Producción (toneladas)		
	Total			En producción			Superficie en producción (kg/ha)		Árboles diseminados (kg/árbol)	En plantación regular	Árboles diseminados	Producción Total
	Secano	Regadío	Total	Secano	Regadío		Secano	Regadío				
									Secano	Regadío		
P. DE ASTURIAS	-	-	-	-	-	180.000	-	-	-	60	-	60
CANTABRIA	3	-	3	3	-	-	-	-	-	-	-	-
Alava	80	-	80	80	-	3.160	800	-	4	64	13	77
Guipúzcoa	26	-	26	26	-	16.000	1.200	-	4	31	64	95
Vizcaya	28	-	28	28	-	22.850	1.100	-	5	31	114	145
PAÍS VASCO	134	-	134	134	-	42.010	940	-	5	126	191	317
NAVARRA	7	-	7	7	-	4.500	490	-	2	3	9	12
LA RIOJA	2	2	4	2	1	-	1.000	2.000	-	4	-	4
Huesca	4	1	5	4	-	-	800	-	-	3	-	3
Teruel	14	9	23	13	8	-	300	388	-	7	-	7
ARAGÓN	18	10	28	17	8	-	418	388	-	10	-	10
Barcelona	71	32	103	46	32	-	319	914	-	44	-	44
Girona	498	428	926	498	428	-	800	1.600	-	1.083	-	1.083
Lleida	5	5	10	5	5	-	374	855	-	6	-	6
Tarragona	3.779	7.699	11.478	3.776	7.643	-	687	1.374	-	13.096	-	13.096
CATALUÑA	4.353	8.164	12.517	4.325	8.108	-	696	1.384	-	14.229	-	14.229
Avila	-	-	-	-	-	77	-	-	-	-	-	-
Burgos	1	-	1	-	-	932	-	-	1	-	1	1
León	-	-	-	-	-	1.495	-	-	3	-	4	4
Valladolid	1	-	1	-	-	-	-	-	-	-	-	-
CASTILLA Y LEÓN	2	-	2	-	-	2.504	-	-	2	-	5	5
Cuenca	2	-	2	-	-	-	-	-	-	-	-	-
CASTILLA-LA MANCHA	2	-	2	-	-	-	-	-	-	-	-	-
Alicante	2	-	2	2	-	700	400	-	-	1	-	1
Castellón	1.016	17	1.033	990	17	-	600	975	-	611	-	611
Valencia	5	2	7	2	1	-	2.000	4.000	-	8	-	8
C. VALENCIANA	1.023	19	1.042	994	18	700	602	1.143	-	620	-	620
R. DE MURCIA	19	1	20	19	1	-	600	-	-	11	-	11
Granada	-	36	36	-	33	-	-	1.000	-	33	-	33
Jaén	-	-	-	-	-	347	-	-	-	-	-	-
Málaga	-	1	1	-	1	-	-	-	-	-	-	-
ANDALUCÍA	-	37	37	-	34	347	-	971	-	33	-	33
Las Palmas	-	-	-	-	-	307	-	-	-	-	-	-
S.C. de Tenerife	-	-	-	-	-	200	-	-	3	-	1	1
CANARIAS	-	-	-	-	-	507	-	-	1	-	1	1
ESPAÑA	5.563	8.233	13.796	5.501	8.170	230.568	683	1.380	1	15.096	206	15.302

SUPERFICIES Y PRODUCCIONES DE CULTIVOS

13.10.3.1. FRUTALES DE FRUTO SECO-NOGAL: Serie histórica de superficie, árboles diseminados, rendimiento, producción, precio, valor

Años	Superficie en plantación regular		Árboles diseminados (miles de árboles)	Rendimiento de la superficie en producción (qm/ha)	Producción (toneladas)	Precio medio percibido por los agricultores (euros/100kg)	Valor (miles de euros)
	Total (hectáreas)	En producción (hectáreas)					
2003	5.515	3.525	279	26,7	9.418	183,19	17.253
2004	5.978	5.071	254	16,8	8.514	183,19	15.597
2005	5.846	5.092	251	16,9	8.629	192,24	16.588
2006	6.134	4.875	232	20,8	10.140	207,91	21.082
2007	7.147	5.650	217	16,8	9.512	220,04	20.930
2008	7.418	6.434	232	18,2	11.682	225,30	26.320
2009	7.765	6.586	213	20,2	13.299	214,29	28.498
2010	7.962	6.843	224	19,5	13.378	203,56	27.232
2011	8.355	7.060	207	19,6	13.815	208,77	28.842
2012	8.278	7.045	197	24,0	16.877	277,17	46.778
2013	7.811	6.856	345	20,8	14.230	345,87	49.217

⁽¹⁾ En equivalente con cáscara, siendo el coeficiente de conversión de nuez pelada a con cáscara 3,30.

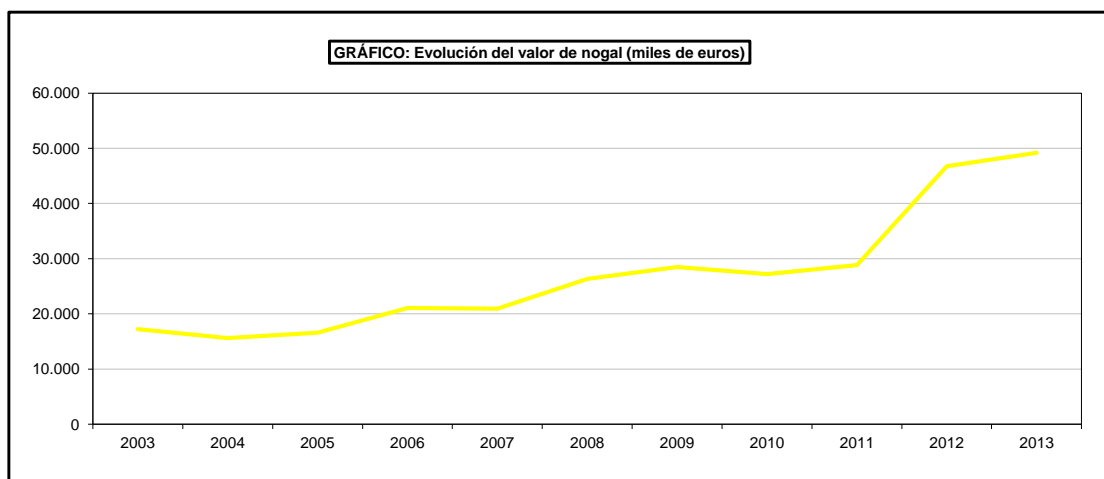
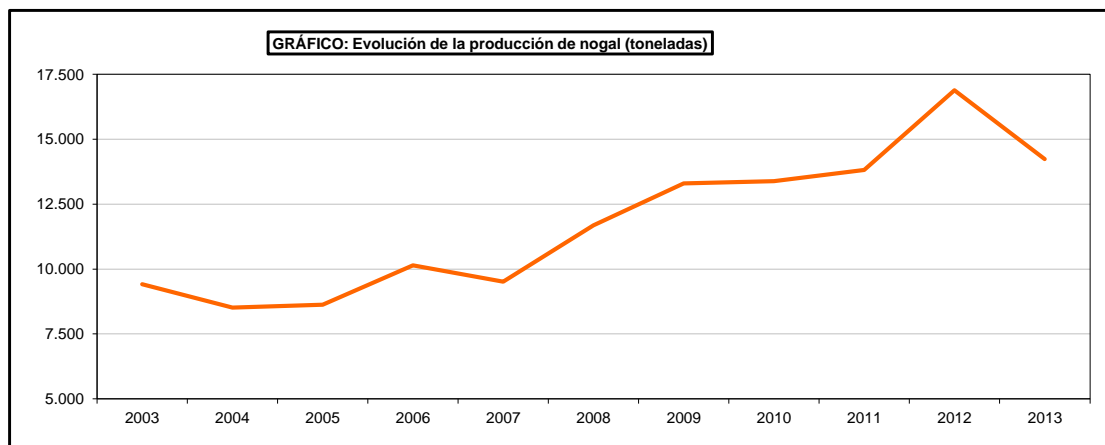
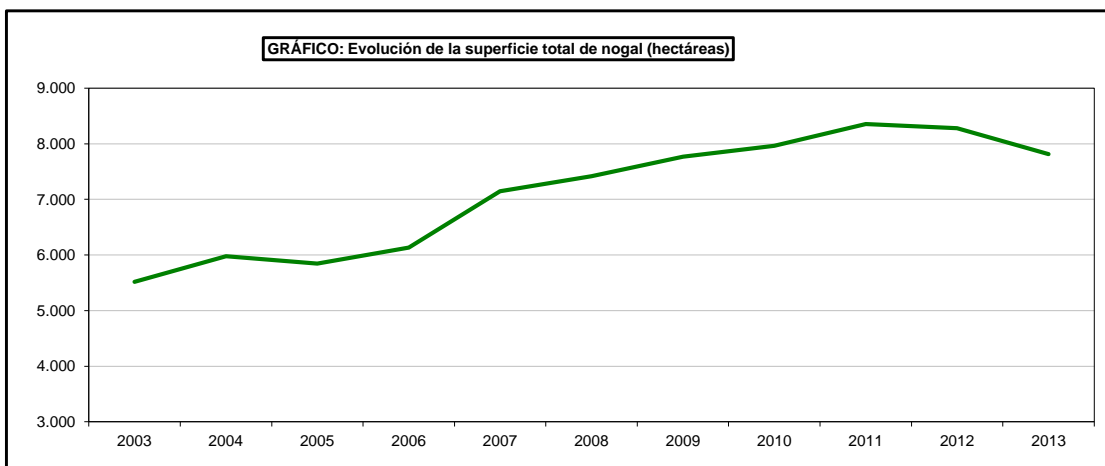

SUPERFICIES Y PRODUCCIONES DE CULTIVOS

13.10.3.2. FRUTALES DE FRUTO SECO-NOGAL: Análisis provincial de superficie, árboles diseminados, rendimiento y producción, 2013

Provincias y Comunidades Autónomas	Superficie en plantación regular (hectáreas)					Árboles diseminados (número)	Rendimiento			Producción (toneladas)		
	Total			En producción			Superficie en producción (kg/ha)		Árboles diseminados (kg/árbol)	En plantación regular	Árboles diseminados	Producción Total
	Secano	Regadío	Total	Secano	Regadío		Secano	Regadío				
A Coruña	120	30	150	120	30	3.288	3.570	4.410	52	561	171	732
Lugo	205	51	256	205	51	1.521	3.680	4.730	52	996	79	1.075
Ourense	103	26	129	103	26	4.371	3.680	4.730	52	502	227	729
Pontevedra	23	6	29	23	6	1.738	3.680	4.730	26	113	45	158
GALICIA	451	113	564	451	113	10.918	3.651	4.645	48	2.172	522	2.694
P. DE ASTURIAS	-	-	-	-	-	30.000	-	-	2	-	50	50
CANTABRIA	2	-	2	2	-	814	2.500	-	15	5	12	17
Alava	9	-	9	9	-	9.985	1.400	-	5	13	50	63
Guipúzcoa	49	-	49	46	-	35.000	1.420	-	5	65	175	240
Vizcaya	64	-	64	60	-	14.850	1.600	-	7	96	104	200
PAÍS VASCO	122	-	122	115	-	59.835	1.512	-	5	174	329	503
NAVARRA	137	102	239	124	90	11.318	511	3.890	5	413	57	470
LA RIOJA	215	173	388	149	147	-	350	1.400	-	258	-	258
Huesca	14	92	106	13	91	-	3.000	6.495	-	630	-	630
Teruel	55	58	113	44	50	-	300	436	-	35	-	35
Zaragoza	7	93	100	7	81	-	1.000	2.000	-	169	-	169
ARAGÓN	76	243	319	64	222	-	925	3.490	-	834	-	834
Barcelona	42	22	64	22	20	-	941	2.760	-	76	-	76
Girona	51	171	222	51	171	-	1.000	2.499	-	478	-	478
Lleida	88	285	373	88	285	-	831	2.240	-	712	-	712
Tarragona	67	196	263	67	196	-	1.004	2.505	-	558	-	558
CATALUÑA	248	674	922	228	672	-	930	2.399	-	1.824	-	1.824
BALEARES	5	1	6	5	-	3.000	700	-	9	4	27	31
Ávila	1	-	1	1	-	4.099	980	-	12	1	49	50
Burgos	201	1	202	87	-	13.409	92	-	2	8	27	35
León	1	1	2	1	1	15.020	1.500	3.000	10	5	150	155
Palencia	2	1	3	2	1	3.297	300	300	1	1	3	4
Salamanca	13	2	15	13	2	2.695	153	500	-	3	-	3
Segovia	1	-	1	1	-	500	1.000	-	2	1	1	2
Soria	3	2	5	3	2	-	300	700	-	2	-	2
Valladolid	121	27	148	60	-	-	2.500	-	-	150	-	150
Zamora	2	16	18	2	12	-	2.000	8.000	-	100	-	100
CASTILLA Y LEÓN	345	50	395	170	18	39.020	994	5.650	6	271	230	501
MADRID	5	3	8	5	3	2.279	1.350	2.700	10	15	23	38
Albacete	101	268	369	70	250	-	550	1.900	-	514	-	514
Ciudad Real	41	18	59	35	16	1.222	300	1.430	6	34	7	41
Cuenca	82	54	136	80	52	7.068	500	700	5	76	35	111
Guadalajara	341	1	342	341	1	1.957	1.000	2.300	-	343	-	343
Toledo	84	91	175	63	88	-	500	1.350	-	150	-	150
CASTILLA-LA MANCHA	649	432	1.081	589	407	10.247	784	1.610	4	1.117	42	1.159
Alicante	54	27	81	50	26	5.000	550	1.600	10	69	50	119
Castellón	233	54	287	214	44	-	225	600	-	75	-	75
Valencia	265	687	952	252	650	-	200	800	-	570	-	570
C. VALENCIANA	552	768	1.320	516	720	5.000	244	817	10	714	50	764
R. DE MURCIA	176	65	241	168	48	-	900	3.000	-	295	-	295
Badajoz	-	665	665	-	640	-	-	2.620	-	1.677	-	1.677
Cáceres	-	87	87	-	30	150.000	-	990	5	30	750	780
EXTREMADURA	-	752	752	-	670	150.000	-	2.547	5	1.707	750	2.457
Almería	-	88	88	-	85	-	-	2.176	-	185	-	185
Cádiz	-	5	5	-	-	-	-	-	-	-	-	-
Córdoba	7	16	23	4	11	-	-	900	-	20	-	20
Granada	291	506	797	102	433	2.072	693	3.059	12	1.395	25	1.420
Huelva	1	4	5	1	4	-	600	1.200	-	5	-	5
Jaén	126	48	174	123	48	6.792	415	800	-	90	-	90
Málaga	206	146	352	206	140	-	500	3.500	-	593	-	593
Sevilla	-	-	-	-	-	-	-	-	-	-	-	-
ANDALUCÍA	631	813	1.444	436	721	8.864	525	2.856	3	2.288	25	2.313
Las Palmas	-	8	8	-	3	10.200	-	1.000	1	3	10	13
S.C. de Tenerife	-	-	-	-	-	3.090	200	-	3	-	9	9
CANARIAS	-	8	8	-	3	13.290	-	1.000	1	3	19	22
ESPAÑA	3.614	4.197	7.811	3.022	3.834	344.585	1.112	2.278	6	12.084	2.146	14.230

SUPERFICIES Y PRODUCCIONES DE CULTIVOS

13.10.4.1. FRUTALES DE FRUTO SECO-CASTAÑO FRUTO: Análisis provincial de superficie, árboles diseminados, rendimiento y producción, 2013

Provincias y Comunidades Autónomas	Superficie en plantación regular (hectáreas)					Árboles diseminados (número)	Rendimiento			Producción (toneladas)		
	Total			En producción			Superficie en producción (kg/ha)		Árboles diseminados (kg/árbol)	En plantación regular	Árboles diseminados	Producción Total
	Secano	Regadío	Total	Secano	Regadío		Secano	Regadío				
A Coruña	2.762	-	2.762	2.762	-	93.609	780	-	59	2.154	5.523	7.677
Lugo	7.106	-	7.106	7.106	-	253.641	2.860	-	82	20.323	20.799	41.122
Ourense	12.960	682	13.642	12.960	682	646.048	2.710	2.150	96	36.588	62.021	98.609
Pontevedra	796	-	796	796	-	53.556	780	-	59	621	3.160	3.781
GALICIA	23.624	682	24.306	23.624	682	1.046.854	2.464	2.150	87	59.686	91.503	151.169
P. DE ASTURIAS	-	-	-	-	-	250.000	-	-	1	-	300	300
CANTABRIA	3	-	3	3	-	-	-	-	-	-	-	-
Huesca	-	-	-	-	-	-	1.051	-	-	-	-	-
Tarraçona	27	3	30	24	-	-	979	-	-	24	-	24
CATALUNA	27	3	30	24	-	-	979	-	-	24	-	24
Ávila	312	74	386	231	42	16.285	1.185	4.150	19	448	309	757
León	13	-	13	11	-	1.542.050	3.700	-	5	41	7.710	7.751
Salamanca	20	-	20	20	-	6.900	2.300	-	10	46	69	115
Zamora	-	-	-	-	-	25.000	-	-	-	20	-	500
CASTILLA Y LEÓN	345	74	419	262	42	1.590.235	1.376	4.150	5	535	8.568	9.123
MADRID	10	-	10	10	-	-	1.000	-	-	10	-	10
Badajoz	-	-	-	-	-	7.550	-	-	58	-	438	438
Cáceres	-	-	-	-	-	54.560	-	-	64	-	3.492	3.492
EXTREMADURA	-	-	-	-	-	62.110	-	-	63	-	3.930	3.930
Almería	69	-	69	69	-	-	2.899	-	-	200	-	200
Granada	105	2	107	105	2	7.500	5.000	8.000	50	541	375	916
Huelva	2.273	9	2.282	2.011	9	-	740	1.000	-	1.497	-	1.497
Málaga	3.778	7	3.785	3.778	7	-	1.300	2.000	-	4.925	-	4.925
ANDALUCÍA	6.225	18	6.243	5.963	18	7.500	1.195	2.167	50	7.163	375	7.538
S.C. de Tenerife	24	-	24	24	-	24.250	2.000	-	3	48	73	121
CANARIAS	24	-	24	24	-	24.250	2.000	-	3	48	73	121
ESPAÑA	30.258	777	31.035	29.910	742	2.980.949	2.199	2.264	35	67.465	104.770	172.235

SUPERFICIES Y PRODUCCIONES DE CULTIVOS

**13.10.5.1. FRUTALES DE FRUTO SECO-PISTACHO:
Análisis provincial de superficie, rendimiento y producción, 2012**

Provincias y Comunidades Autónomas	Superficie en plantación regular (hectáreas)					Árboles diseminados (número)	Rendimiento			Producción (toneladas)		
	Total			En producción			Superficie en producción (kg/ha)		Árboles diseminados (kg/árbol)	En plantación regular	Árboles diseminados	Producción Total
	Secano	Regadío	Total	Secano	Regadío		Secano	Regadío				
NAVARRA	-	8	8	-	-	-	-	-	-	-	-	-
Lleida	189	91	280	182	89	-	480	1.241	-	198	-	198
Tarragona	-	6	6	-	6	-	-	967	-	5	-	5
CATALUÑA	189	97	286	182	95	-	480	1.224	-	203	-	203
Ávila	8	-	8	-	-	-	-	-	-	-	-	-
León	2	-	2	-	-	-	-	-	-	-	-	-
Palencia	31	-	31	30	-	-	20	-	-	1	-	1
Segovia	15	-	15	-	-	-	-	-	-	-	-	-
Valladolid	28	56	84	4	4	-	-	-	-	-	-	-
Zamora	44	18	62	9	-	-	1.200	-	-	11	-	11
CASTILLA Y LEÓN	128	74	202	43	4	-	265	-	-	12	-	12
MADRID	-	1	1	-	1	-	-	800	-	1	-	1
Albacete	453	325	778	195	210	-	625	1.500	-	437	-	437
Ciudad Real	1.348	255	1.603	1.022	183	-	700	1.260	-	946	-	946
Cuenca	399	25	424	90	10	136	400	600	-	43	-	43
Guadalajara	6	6	12	6	6	-	1.000	1.500	-	15	-	15
Toledo	1.107	261	1.368	1.025	246	-	150	400	-	252	-	252
CASTILLA-LA MANCHA	3.313	872	4.185	2.338	655	136	442	1.006	-	1.693	-	1.693
Castellón	2	1	3	2	1	-	400	900	-	2	-	2
C. VALENCIANA	2	1	3	2	1	-	400	900	-	2	-	2
R. DE MURCIA	42	54	96	2	44	-	770	2.000	-	90	-	90
Badajoz	-	276	276	-	60	-	-	2.596	-	156	-	156
Cáceres	-	48	48	-	34	-	-	350	-	12	-	12
EXTREMADURA	-	324	324	-	94	-	-	1.784	-	168	-	168
Almería	9	-	9	9	-	-	778	-	-	7	-	7
Cádiz	18	1	19	-	-	-	-	-	-	-	-	-
Córdoba	144	58	202	-	-	-	-	-	-	-	-	-
Granada	125	82	207	54	52	-	919	1.281	-	116	-	116
Huelva	4	-	4	-	-	-	-	-	-	-	-	-
Jatón	40	77	117	-	77	-	-	2.000	-	154	-	154
Málaga	54	4	58	54	4	-	650	1.200	-	40	-	40
Sevilla	27	6	33	15	3	-	125	450	-	3	-	3
ANDALUCÍA	421	228	649	132	136	-	709	1.667	-	320	-	320
ESPAÑA	4.095	1.659	5.754	2.699	1.030	136	455	1.223	-	2.489	-	2.489

SUPERFICIES Y PRODUCCIONES DE CULTIVOS

13.11.1.1. VIÑEDO: Resumen nacional de la superficie (hectáreas), 2013

Cultivo	Superficie en plantación regular					Arranques en el año	Plantaciones nuevas en el año
	Total			En producción			
	Secano	Regadío	Total	Secano	Regadío		
VIÑEDO DE UVA DE MESA							
En cultivo único	1.546	12.155	13.701	1.360	11.463	803	252
En cultivo asociado	41	-	41	41	-	-	-
TOTAL	1.587	12.155	13.742	1.401	11.463	803	252
VIÑEDO DE UVA PARA VINIFICACIÓN							
En cultivo único	709.373	202.135	911.508	673.970	182.514	16.621	14.419
En cultivo asociado	19.197	115	19.312	18.397	94	442	15
TOTAL	728.570	202.250	930.820	692.367	182.608	18.031	14.434
VIÑEDO DE UVA PARA PASIFICACIÓN	1.690	-	1.690	1.690	-	-	1
VIVEROS DE VIÑEDO	51	679	730	-	-	-	-
TOTAL VIÑEDO	731.896	215.074	946.970	695.458	194.071	18.834	14.687

Reglamento (CE) 479/2008 del Consejo por el que se establece la OCM vitivinícola.
R.D. 1303/2009 de 31 de julio, sobre declaraciones obligatorias en el sector vitivinícola.

SUPERFICIES Y PRODUCCIONES DE CULTIVOS

13.11.1.2. VIÑEDO: Resumen nacional del rendimiento, producción y destino, 2013

Cultivo	Rendimiento de la superficie		Producción (toneladas)	Destino de la producción (toneladas)		
	en producción (kg/ha)			Para consumo en fresco	Para pasas	Para vino y mosto
	Secano	Regadío				
VIÑEDO DE UVA DE MESA						
En cultivo único	3.760	21.718	254.078	249.314	2	4.762
En cultivo asociado	4.385	–	180	178	–	2
TOTAL	3.779	21.719	254.258	249.492	2	4.764
VIÑEDO DE UVA PARA VINIFICACIÓN						
En cultivo único	6.959	13.493	7.152.953	133	331	7.152.489
En cultivo asociado	3.968	6.174	73.579	–	–	73.579
TOTAL	6.790	13.479	7.226.532	133	331	7.226.068
VIÑEDO DE UVA PARA PASIFICACIÓN	1.035	–	1.749	–	1.749	–
TOTAL VIÑEDO	1.980	6.024	7.482.539	249.625	2.082	7.230.832

Reglamento (CE) 479/2008 del Consejo por el que se establece la OCM vitivinícola.
R.D. 1303/2009 de 31 de julio, sobre declaraciones obligatorias en el sector vitivinícola.

SUPERFICIES Y PRODUCCIONES DE CULTIVOS

13.11.1.3. VIÑEDO: Producción de vino nuevo (Campaña 2013-2014)

Tipos de vino	Producción (hectolitros)		
	Blancos	Tintos y rosados	Total
VINOS DOP (1)			
Espumosos	1.775.899	69.865	1.845.764
De licor	57.135	—	57.135
Los demás vinos DOP	4.142.017	9.287.214	13.429.231
TOTAL	5.975.051	9.357.079	15.332.130
VINOS IGP (1)	1.502.731	2.884.757	4.387.488
VINOS VARIETALES	4.908.067	3.652.572	8.560.639
OTROS VINOS			
De licor	18.891	3.726	22.617
Espumosos, de aguja y gasificados	2.861	—	2.861
Aromatizados	900	—	900
Para vinagrería	96	—	96
Los demás vinos	10.934.775	6.837.039	17.771.814
TOTAL	10.957.523	6.840.765	17.798.288
TOTAL VINO	23.343.372	22.735.173	46.078.545

(1) Se incluyen los vinos producidos en zonas D.O.P. e I.G.P. que se prevé serán calificados como tal.
 Reglamento (CE) 479/2008 del Consejo por el que se establece la OCM vitivinícola.
 R.D. 1303/2009 de 31 de julio, sobre declaraciones obligatorias en el sector vitivinícola.

SUPERFICIES Y PRODUCCIONES DE CULTIVOS

13.11.1.4. VIÑEDO: Otros productos de la uva (Campaña 2013-2014)

Productos	Producción
MOSTO (HECTOLITROS)	
Zumo de uva	65.866
Mosto conservado	7.435.365
Mosto concentrado	87.058
Mosto concentrado rectificado	64.742
UVAS PASAS (TONELADAS)	452

Reglamento (CE) 479/2008 del Consejo por el que se establece la OCM vitivinícola.

R.D. 1303/2009 de 31 de julio, sobre declaraciones obligatorias en el sector vitivinícola.

SUPERFICIES Y PRODUCCIONES DE CULTIVOS

13.11.1.5. VIÑEDO: Análisis provincial de superficie total y según clases, 2013 (hectáreas)

Provincias y Comunidades Autónomas	Superficie total			Viñedo de uva de mesa	Viñedo de uva para vinificación	Viñedo de uva para pasificación	Viveros de viñedo
	Secano	Regadío	Total				
A Coruña	2.411	-	2.411	-	2.411	-	-
Lugo	1.928	-	1.928	-	1.928	-	-
Ourense	8.383	-	8.383	-	8.383	-	-
Pontevedra	12.182	-	12.182	-	12.182	-	-
GALICIA	24.904	-	24.904	-	24.904	-	-
P. DE ASTURIAS	70	-	70	-	70	-	-
CANTABRIA	142	-	142	-	142	-	-
Alava	12.271	1.250	13.521	-	13.521	-	-
Guipúzcoa	402	-	402	-	402	-	-
Vizcaya	373	-	373	-	373	-	-
PAÍS VASCO	13.046	1.250	14.296	-	14.296	-	-
NAVARRA	8.313	10.823	19.136	-	18.554	-	582
LA RIOJA	31.808	12.933	44.741	5	44.736	-	-
Huesca	3.691	1.818	5.509	5	5.504	-	-
Teruel	2.227	34	2.261	14	2.247	-	-
Zaragoza	22.185	8.014	30.199	226	29.973	-	-
ARAGÓN	28.103	9.866	37.969	245	37.724	-	-
Barcelona	21.776	97	21.873	1	21.872	-	-
Girona	2.154	60	2.214	3	2.194	-	17
Lleida	2.418	2.326	4.744	4	4.736	-	4
Tarragona	24.968	1.103	26.071	6	26.026	-	39
CATALUÑA	51.316	3.586	54.902	14	54.828	-	60
BALEARES	886	942	1.828	40	1.788	-	-
Ávila	4.304	-	4.304	1	4.303	-	-
Burgos	16.177	323	16.500	-	16.500	-	-
León	11.834	51	11.885	-	11.884	1	-
Palencia	544	10	554	-	554	-	-
Salamanca	2.770	2	2.772	-	2.772	-	-
Segovia	1.601	68	1.669	-	1.669	-	-
Soria	1.318	107	1.425	-	1.425	-	-
Valladolid	20.030	2.262	22.292	1	22.291	-	-
Zamora	12.676	25	12.701	-	12.701	-	-
CASTILLA Y LEÓN	71.254	2.848	74.102	2	74.099	1	-
MADRID	10.458	704	11.162	11	11.151	-	-
Albacete	55.898	30.620	86.518	20	86.498	-	-
Ciudad Real	96.378	60.393	156.771	-	156.771	-	-
Cuenca	71.307	15.069	86.376	47	86.325	-	4
Guadalajara	1.603	53	1.656	-	1.656	-	-
Toledo	90.171	20.514	110.685	29	110.656	-	-
CASTILLA-LA MANCHA	315.357	126.649	442.006	96	441.906	-	4
Alicante	5.931	11.943	17.874	5.632	12.242	-	-
Castellón	863	102	965	129	836	-	-
Valencia	41.584	9.715	51.299	536	50.763	-	-
C. VALENCIANA	48.378	21.760	70.138	6.297	63.841	-	-
R. DE MURCIA	18.235	12.681	30.916	5.192	25.724	-	-
Badajoz	71.243	6.676	77.919	221	77.698	-	-
Cáceres	3.586	167	3.753	-	3.753	-	-
EXTREMADURA	74.829	6.843	81.672	221	81.451	-	-
Almería	980	170	1.150	83	1.067	-	-
Cádiz	9.725	558	10.283	237	10.046	-	-
Córdoba	6.353	254	6.607	2	6.605	-	12
Granada	2.831	585	3.416	42	3.374	-	-
Huelva	3.075	30	3.105	90	3.015	-	-
Jaén	335	25	360	7	353	-	-
Málaga	4.032	120	4.152	505	1.958	1.689	-
Sevilla	808	395	1.203	521	682	-	-
ANDALUCÍA	28.139	2.137	30.276	1.487	27.100	1.689	12
Las Palmas	1.885	435	2.320	106	2.174	-	40
S.C. de Tenerife	4.773	1.617	6.390	26	6.332	-	32
CANARIAS	6.658	2.052	8.710	132	8.506	-	72
ESPAÑA	731.896	215.074	946.970	13.742	930.820	1.690	730

Reglamento (CE) 479/2008 del Consejo por el que se establece la OCM vitivinícola.
R.D. 1303/2009 de 31 de julio, sobre declaraciones obligatorias en el sector vitivinícola.

SUPERFICIES Y PRODUCCIONES DE CULTIVOS

13.11.1.6. VIÑEDO: Serie histórica de superficie, rendimiento, producción y destino de la producción

Años	Viñedo de uva de mesa				Viñedo de uva para transformación ⁽¹⁾			
	Superficie (miles de ha)		Rendimiento de la superficie en producción (qm/ha)	Producción de uva (miles de t)	Superficie (miles de ha)		Rendimiento de la superficie en producción (qm/ha)	Producción de uva (miles de t)
	Total	En producción			Total	En producción		
2003	22,7	21,7	147,7	320,6	1.142,4	1.081,0	64,0	6.919,9
2004	22,1	21,4	141,2	302,3	1.144,6	1.083,5	62,4	6.761,9
2005	21,4	20,7	151,1	312,3	1.138,6	1.074,3	53,5	5.750,2
2006	20,0	19,5	174,7	339,9	1.114,6	1.048,4	59,7	6.255,2
2007	19,4	18,9	140,2	264,4	1.111,2	1.040,2	54,8	5.700,3
2008	18,2	17,7	156,8	278,2	1.090,0	1.031,0	55,1	5.680,8
2009	17,4	16,8	149,1	251,2	1.028,3	974,5	54,3	5.291,4
2010	16,2	15,5	152,9	237,5	985,8	940,4	62,5	5.878,7
2011	15,2	14,5	168,0	243,4	947,4	897,9	62,0	5.569,6
2012	14,5	13,8	174,9	241,2	931,9	882,0	57,7	5.089,7
2013	13,7	12,8	198,3	254,3	932,5	876,7	82,5	7.228,3

⁽¹⁾ Incluye viñedo de uva para pasificación y viñedo de uva para obtención de mosto o vino.

Años	Producción total de uva (miles de toneladas)	Destino de la producción (miles de toneladas)		
		Para consumo en fresco	Para pasas	Para mosto y vino ⁽²⁾
2003	7.240,5	298,4	6,7	7.770,4
2004	7.064,2	287,2	4,5	6.772,5
2005	6.062,5	304,2	1,3	5.748,9
2006	6.595,1	331,2	4,8	6.259,1
2007	5.962,6	255,9	1,3	5.694,6
2008	5.951,6	270,8	0,9	5.679,9
2009	5.535,3	243,9	0,8	5.290,6
2010	6.107,6	228,9	3,1	5.875,7
2011	5.809,3	239,7	0,5	5.569,1
2012	5.332,2	236,5	3,0	5.092,8
2013	7.482,5	249,6	2,1	7.230,8

⁽²⁾ Hasta 1991 se refiere al total de uva para transformación.

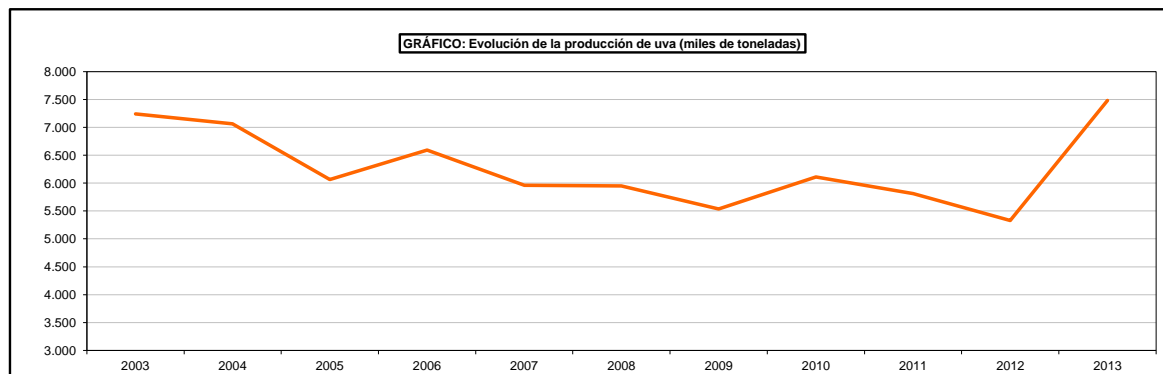
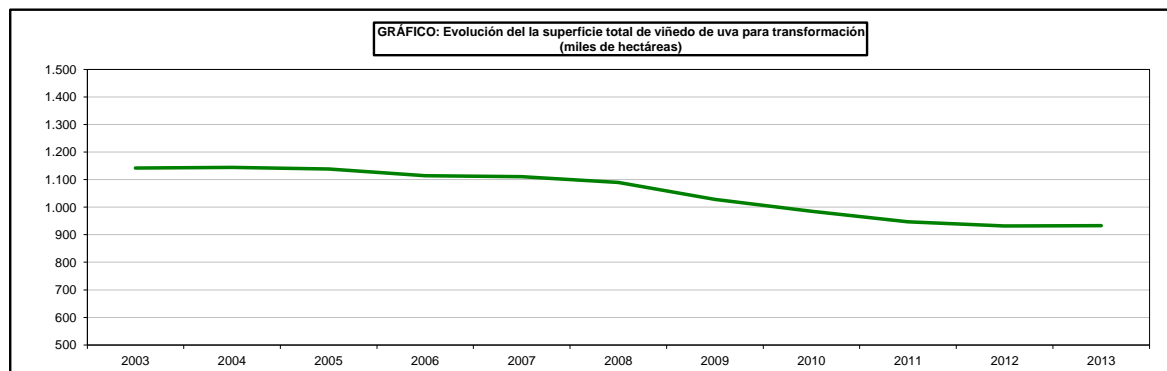
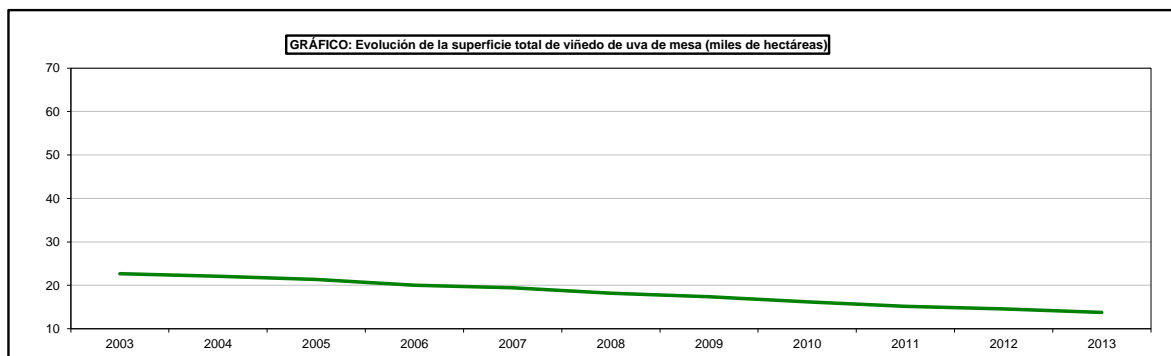

SUPERFICIES Y PRODUCCIONES DE CULTIVO

13.11.2.1. VIÑEDO DEDICADO A UVA DE MESA: Análisis provincial de superficie, rendimiento y producción, 2013

Provincias y comunidades autónomas	Superficie en plantación regular (hectáreas)					Rendimiento de la superficie		Producción de uva (toneladas)
	Total			En producción		en producción (kg/ha)		
	Secano	Regadío	Total	Secano	Regadío	Secano	Regadío	
LA RIOJA	1	4	5	1	4	5.000	13.000	57
Huesca	3	2	5	3	2	3.500	6.000	22
Teruel	14	-	14	14	-	2.286	-	32
Zaragoza	68	158	226	63	125	1.333	5.000	709
ARAGÓN	85	160	245	80	127	1.581	5.016	763
Barcelona	1	-	1	1	-	8.885	-	9
Girona	3	-	3	2	-	6.000	-	12
Lleida	3	1	4	3	1	6.257	15.980	35
Tarragona	6	-	6	6	-	6.762	-	41
CATALUÑA	13	1	14	12	1	6.686	15.980	97
BALEARES	28	12	40	28	12	5.100	9.350	255
Avila	1	-	1	1	-	5.000	-	5
Valladolid	1	-	1	1	-	2.000	-	2
CASTILLA Y LEÓN	2	-	2	2	-	3.500	-	7
MADRID	10	1	11	10	1	3.800	5.500	44
Albacete	-	20	20	-	20	-	12.000	240
Ciudad Real	-	-	-	-	-	-	-	-
Cuenca	47	-	47	47	-	5.830	-	274
Guadalajara	-	-	-	-	-	-	-	-
Toledo	16	13	29	16	13	14.000	39.000	731
CASTILLA-LA MANCHA	63	33	96	63	33	7.905	22.636	1.245
Alicante	73	5.559	5.632	58	5.498	4.735	15.450	85.219
Castellón	129	-	129	122	-	2.000	-	244
Valencia	315	221	536	203	137	3.300	7.500	1.697
C. VALENCIANA	517	5.780	6.297	383	5.635	3.103	15.257	87.160
R. DE MURCIA	-	5.192	5.192	-	4.705	-	31.100	146.326
Badajoz	109	112	221	109	98	6.489	11.040	1.790
Cáceres	-	-	-	-	-	-	-	-
EXTREMADURA	109	112	221	109	98	6.489	11.040	1.790
Almería	-	83	83	-	83	-	22.863	1.898
Cádiz	32	205	237	-	205	-	10.258	2.103
Córdoba	2	-	2	2	-	6.000	-	12
Granada	1	41	42	1	41	2.200	16.390	674
Huelva	60	30	90	55	30	8.000	20.000	1.040
Jaén	6	1	7	6	1	8.000	10.000	58
Málaga	500	5	505	500	5	2.100	7.000	1.085
Sevilla	126	395	521	117	382	7.733	21.797	9.231
ANDALUCÍA	727	760	1.487	681	747	3.608	18.265	16.101
Las Palmas	24	82	106	24	82	971	2.854	257
S.C. de Tenerife	8	18	26	8	18	2.528	7.512	156
CANARIAS	32	100	132	32	100	1.360	3.692	413
ESPAÑA	1.587	12.155	13.742	1.401	11.463	3.779	21.719	254.258

R.D. 1303/2009 de 31 de julio, sobre declaraciones obligatorias en el sector vitivinícola

SUPERFICIES Y PRODUCCIONES DE CULTIVOS

13.11.2.2. VIÑEDO DEDICADO A UVA DE MESA: Análisis provincial de superficie y producción según formas de cultivo, 2013

Provincias y Comunidades Autónomas	Uva de mesa en cultivo único		Uva de mesa en cultivo asociado	
	Superficie total en plantación regular (hectáreas)	Producción (toneladas)	Superficie total en plantación regular (hectáreas)	Producción (toneladas)
LA RIOJA	5	57	-	-
Huesca	5	22	-	-
Teruel	14	32	-	-
Zaragoza	226	709	-	-
ARAGÓN	245	763	-	-
Barcelona	1	9	-	-
Girona	3	12	-	-
Lleida	4	35	-	-
Tarragona	6	41	-	-
CATALUÑA	14	97	-	-
BALEARES	40	255	-	-
Avila	1	5	-	-
Valladolid	1	2	-	-
CASTILLA Y LEÓN	2	7	-	-
MADRID	11	44	-	-
Albacete	20	240	-	-
Ciudad Real	-	-	-	-
Cuenca	32	202	15	72
Guadalajara	-	-	-	-
Toledo	29	731	-	-
CASTILLA-LA MANCHA	81	1.173	15	72
Alicante	5.632	85.219	-	-
Castellón	129	244	-	-
Valencia	536	1.697	-	-
C. VALENCIANA	6.297	87.160	-	-
R. DE MURCIA	5.192	146.326	-	-
Badajoz	196	1.684	25	106
Cáceres	-	-	-	-
EXTREMADURA	196	1.684	25	106
Almería	83	1.898	-	-
Cádiz	237	2.103	-	-
Córdoba	2	12	-	-
Granada	41	672	1	2
Huelva	90	1.040	-	-
Jaén	7	58	-	-
Málaga	505	1.085	-	-
Sevilla	521	9.231	-	-
ANDALUCÍA	1.486	16.099	1	2
Las Palmas	106	257	-	-
S.C. de Tenerife	26	156	-	-
CANARIAS	132	413	-	-
ESPAÑA	13.701	254.078	41	180

R.D. 1303/2009 de 31 de julio, sobre declaraciones obligatorias en el sector vitivinícola.

SUPERFICIES Y PRODUCCIONES DE CULTIVOS

13.11.3.1. VIÑEDO DEDICADO A UVA DE VINIFICACIÓN: Análisis provincial de superficie, 2013

Provincias y Comunidades Autónomas	Superficie en plantación regular (hectáreas)						
	Total			En producción			
				Cultivo único		Cultivo asociado	
	Secano	Regadío	Total	Secano	Regadío	Secano	Regadío
A Coruña	2.411	–	2.411	1.911	–	–	–
Lugo	1.928	–	1.928	1.798	–	–	–
Ourense	8.383	–	8.383	5.433	–	–	–
Pontevedra	12.182	–	12.182	9.712	–	–	–
GALICIA	24.904	–	24.904	18.854	–	–	–
P. DE ASTURIAS	70	–	70	65	–	–	–
CANTABRIA	142	–	142	123	–	–	–
Álava	12.271	1.250	13.521	12.126	1.250	–	–
Guipúzcoa	402	–	402	355	–	–	–
Vizcaya	373	–	373	363	–	–	–
PAÍS VASCO	13.046	1.250	14.296	12.844	1.250	–	–
NAVARRA	8.313	10.241	18.554	8.141	9.893	–	–
LA RIOJA	31.807	12.929	44.736	30.477	12.071	–	–
Huesca	3.688	1.816	5.504	3.623	1.784	–	–
Teruel	2.213	34	2.247	1.819	28	–	–
Zaragoza	22.117	7.856	29.973	21.136	7.559	–	–
ARAGÓN	28.018	9.706	37.724	26.578	9.371	–	–
Barcelona	21.775	97	21.872	20.703	96	–	–
Girona	2.141	53	2.194	2.102	53	–	–
Lleida	2.415	2.321	4.736	2.300	2.318	–	–
Tarragona	24.923	1.103	26.026	23.995	1.086	–	–
CATALUÑA	51.254	3.574	54.828	49.100	3.553	–	–
BALEARES	858	930	1.788	572	699	–	–
Ávila	4.303	–	4.303	4.269	–	–	–
Burgos	16.177	323	16.500	15.686	323	–	–
León	11.833	51	11.884	11.775	51	–	–
Palencia	544	10	554	544	10	–	–
Salamanca	2.770	2	2.772	1.955	2	–	–
Segovia	1.601	68	1.669	1.532	68	–	–
Soria	1.318	107	1.425	1.266	107	–	–
Valladolid	20.029	2.262	22.291	19.579	2.175	–	–
Zamora	12.676	25	12.701	12.676	–	–	–
CASTILLA Y LEÓN	71.251	2.848	74.099	69.282	2.736	–	–
MADRID	10.448	703	11.151	4.004	700	–	3
Albacete	55.898	30.600	86.498	53.077	27.000	–	–
Ciudad Real	96.378	60.393	156.771	94.624	50.705	–	–
Cuenca	71.260	15.065	86.325	65.129	14.474	5.718	11
Guadalajara	1.603	53	1.656	1.553	53	–	–
Toledo	90.155	20.501	110.656	86.751	18.691	–	–
CASTILLA-LA MANCHA	315.294	126.612	441.906	301.134	110.923	5.718	11
Alicante	5.858	6.384	12.242	5.819	6.351	–	–
Castellón	734	102	836	671	101	–	–
Valencia	41.269	9.494	50.763	36.372	8.337	–	–
C. VALENCIANA	47.861	15.980	63.841	42.862	14.789	–	–
DE MURCIA	18.235	7.489	25.724	17.888	7.215	–	–
Badajoz	71.134	6.564	77.698	58.673	6.142	10.933	78
Cáceres	3.586	167	3.753	2.143	124	1.325	–
EXTREMADURA	74.720	6.731	81.451	60.816	6.266	12.258	78
Almería	980	87	1.067	956	83	–	–
Cádiz	9.693	353	10.046	9.310	267	–	–
Córdoba	6.351	254	6.605	5.759	159	378	–
Granada	2.830	544	3.374	2.741	522	43	2
Huelva	3.015	–	3.015	2.993	–	–	–
Jaén	329	24	353	329	24	–	–
Málaga	1.843	115	1.958	1.839	115	–	–
Sevilla	682	–	682	678	–	–	–
ANDALUCÍA	25.723	1.377	27.100	24.605	1.170	421	2
Las Palmas	1.861	313	2.174	1.861	313	–	–
S.C. de Tenerife	4.765	1.567	6.332	4.764	1.565	–	–
CANARIAS	6.626	1.880	8.506	6.625	1.878	–	–
ESPAÑA	728.570	202.250	930.820	673.970	182.514	18.397	94

Reglamento (CE) 479/2008 del Consejo por el que se establece la OCM vitivinícola.

R.D. 1303/2009 de 31 de julio, sobre declaraciones obligatorias en el sector vitivinícola.

SUPERFICIES Y PRODUCCIONES DE CULTIVOS

13.11.3.2. VIÑEDO DEDICADO A UVA DE VINIFICACIÓN: Análisis provincial de rendimiento y producción, 2013

Provincias y Comunidades Autónomas	Rendimiento de la superficie en producción (kg/ha)				Producción de uva (toneladas)
	Cultivo único		Cultivo asociado		
	Secano	Regadío	Secano	Regadío	
A Coruña	8.866	-	-	-	16.943
Lugo	4.062	-	-	-	7.303
Ourense	8.825	-	-	-	47.946
Pontevedra	9.498	-	-	-	92.244
GALICIA	8.722	-	-	-	164.436
P. DE ASTURIAS	2.770	-	-	-	180
CANTABRIA	4.900	-	-	-	603
Alava	5.260	6.200	-	-	71.533
Guipúzcoa	4.250	-	-	-	1.509
Vizcaya	4.176	-	-	-	1.516
PAÍS VASCO	5.201	6.200	-	-	74.558
NAVARRA	5.840	6.336	-	-	110.227
LA RIOJA	5.695	7.215	-	-	260.659
Huesca	4.644	6.540	-	-	28.492
Teruel	1.720	3.000	-	-	3.212
Zaragoza	4.241	5.159	-	-	128.635
ARAGÓN	4.123	5.415	-	-	160.339
Barcelona	11.649	14.313	-	-	242.543
Girona	4.211	6.153	-	-	9.178
Lleida	7.329	11.877	-	-	44.388
Tarragona	8.127	7.825	-	-	203.505
CATALUÑA	9.407	10.619	-	-	499.614
BALEARES	3.500	8.545	-	-	7.975
Ávila	1.445	-	-	-	6.169
Burgos	4.363	5.500	-	-	70.215
León	2.210	5.410	-	-	26.299
Palencia	3.331	3.800	-	-	1.850
Salamanca	764	3.000	-	-	1.500
Segovia	6.000	8.000	-	-	9.736
Soria	3.000	6.900	-	-	4.536
Valladolid	5.820	12.703	-	-	141.578
Zamora	3.550	-	-	-	45.000
CASTILLA Y LEÓN	3.982	11.333	-	-	306.883
MADRID	4.750	6.850	-	6.000	23.832
Albacete	5.333	11.379	-	-	590.293
Ciudad Real	10.758	22.300	-	-	2.148.687
Cuenca	4.552	9.773	4.300	9.450	462.613
Guadalajara	4.800	6.000	-	-	7.772
Toledo	9.000	16.500	-	-	1.089.161
CASTILLA-LA MANCHA	7.922	17.022	4.300	9.450	4.298.526
Alicante	2.492	4.493	-	-	43.036
Castellón	1.300	3.000	-	-	1.175
Valencia	6.550	14.214	-	-	356.739
C. VALENCIANA	5.917	9.963	-	-	400.950
R. DE MURCIA	2.500	7.400	-	-	98.111
Badajoz	7.679	10.854	3.972	5.722	561.087
Cáceres	2.416	7.544	1.104	-	7.576
EXTREMADURA	7.494	10.788	3.662	5.722	568.663
Almería	2.543	4.892	-	-	2.837
Cádiz	11.285	12.990	-	-	108.532
Córdoba	10.200	11.045	9.000	-	63.900
Granada	2.808	6.045	2.808	6.045	10.985
Huelva	9.400	-	-	-	28.134
Jaén	2.960	4.000	-	-	1.070
Málaga	5.100	7.500	-	-	10.241
Sevilla	8.481	-	-	-	5.750
ANDALUCÍA	8.867	8.330	8.368	6.045	231.449
Las Palmas	1.076	2.885	-	-	2.905
S.C. de Tenerife	1.871	4.925	-	-	16.622
CANARIAS	1.648	4.585	-	-	19.527
ESPAÑA	6.959	13.493	3.968	6.174	7.226.532

Reglamento (CE) 479/2008 del Consejo por el que se establece la OCM vitivinícola.

R.D. 1303/2009 de 31 de julio, sobre declaraciones obligatorias en el sector vitivinícola.

SUPERFICIES Y PRODUCCIONES DE CULTIVOS

13.11.4.1. VIÑEDO DEDICADO A UVA DE PASIFICACIÓN: Análisis provincial de superficie, rendimiento y producción, 2013

Provincias y Comunidades Autónomas	Superficie en plantación regular (hectáreas)					Rendimiento de la superficie en producción (Kg/ha)		Producción de uva (toneladas)
	Total			En producción		Secano	Regadío	
	Secano	Regadío	Total	Secano	Regadío			
León	1	-	1	1	-	1.000	-	1
CASTILLA Y LEÓN	1	-	1	1	-	1.000	-	1
Málaga	1.689	-	1.689	1.689	-	1.035	-	1.748
ANDALUCÍA	1.689	-	1.689	1.689	-	1.035	-	1.748
ESPAÑA	1.690	-	1.690	1.690	-	1.035	-	1.749

Reglamento (CE) 479/2008 del Consejo por el que se establece la OCM vitivinícola.
R.D. 1303/2009 de 31 de julio, sobre declaraciones obligatorias en el sector vitivinícola.

SUPERFICIES Y PRODUCCIONES DE CULTIVOS

13.11.5.1. VIÑEDO-VIVEROS DE VIÑEDO: Análisis provincial de la superficie (hectáreas), 2013

Provincias y Comunidades Autónomas	Secano	Regadío	Total
NAVARRA	-	582	582
Girona	10	7	17
Lleida	-	4	4
Tarragona	39	-	39
CATALUÑA	49	11	60
Cuenca	-	4	4
CASTILLA-LA MANCHA	-	4	4
Córdoba	2	10	12
ANDALUCÍA	2	10	12
Las Palmas	-	40	40
S.C. de Tenerife	-	32	32
CANARIAS	-	72	72
ESPAÑA	51	679	730

SUPERFICIES Y PRODUCCIONES DE CULTIVOS

13.11.6.1. VIÑEDO-UVA: Serie histórica de la producción destinada a consumo en fresco, precio, valor

Años	Producción de uva para consumo en fresco (miles de toneladas)	Precio medio percibido por los agricultores (euros/100kg)	Valor (miles de euros)
2003	317,3	42,84	135.931
2004	287,2	41,41	118.934
2005	304,2	50,49	153.571
2006	331,2	50,32	166.659
2007	255,9	54,84	140.324
2008	270,8	53,48	144.818
2009	243,9	56,74	138.393
2010	228,9	61,77	141.388
2011	239,7	60,10	144.080
2012	236,5	60,87	143.930
2013	249,8	61,81	154.417

Reglamento (CE) 479/2008 del Consejo por el que se establece la OCM vitivinícola.

R.D. 1303/2009 de 31 de julio, sobre declaraciones obligatorias en el sector vitivinícola.

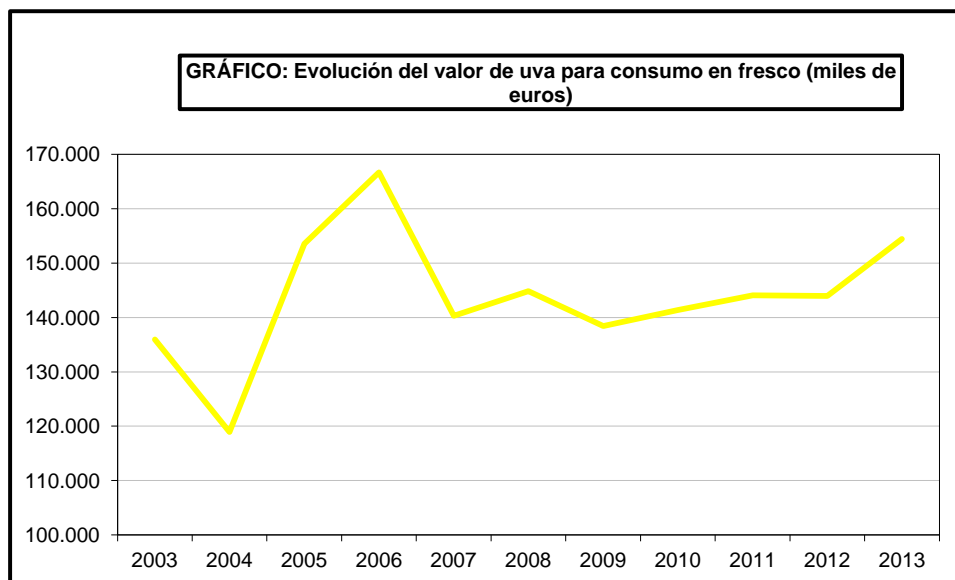
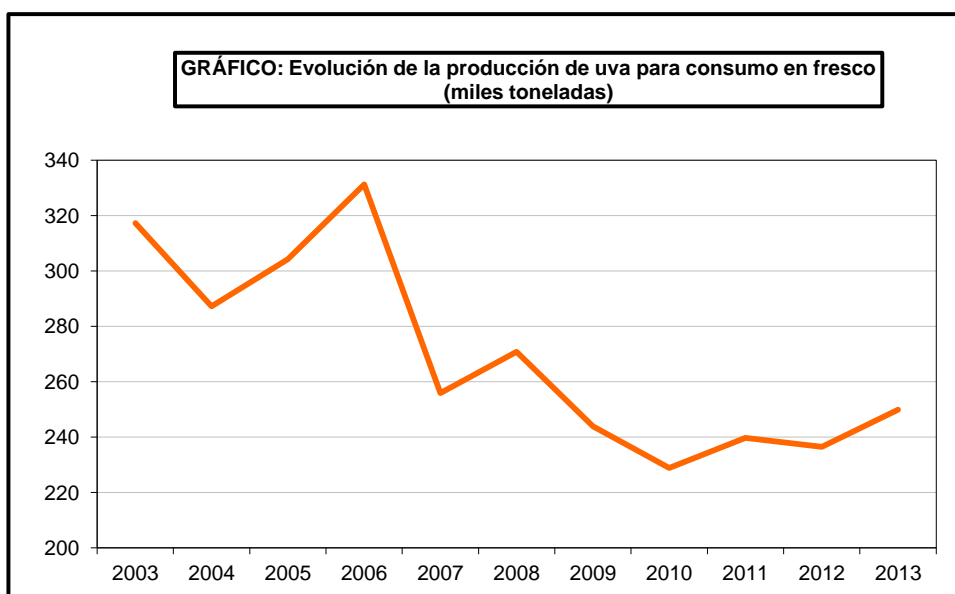

SUPERFICIES Y PRODUCCIONES DE CULTIVOS

13.11.6.2. VIÑEDO-UVA: Serie histórica de producción destinada a transformación

Años	Producción de uva para transformación (miles de toneladas)		Productos elaborados		
	Para vino y mosto	Para uvas pasas	Vino	Mosto para consumo ⁽¹⁾	Uvas pasas
			(miles de hectolitros)	(miles de hectolitros)	(toneladas)
2003	6.943,0	6,7	42.462,4	6.821,0	2.798
2004	6.761,9	4,5	42.804,3	7.231,4	1.573
2005	5.750,2	1,3	36.436,9	4.390,8	401
2006	6.259,1	4,8	38.907,3	5.546,7	1.049
2007	5.698,9	1,3	35.208,7	5.580,0	1.340
2008	5.672,5	0,9	37.366,9	5.679,9	869
2009	5.290,6	0,8	35.489,3	3.630,6	828
2010	5.875,7	3,1	35.353,5	5.242,1	3.073
2011	5.569,1	0,5	33.709,1	4.744,4	509
2012	5.092,8	3,0	31.122,6	4.412,3	986
2013	7.230,8	2,1	46.078,5	6.399,9	452

⁽¹⁾ En equivalente de mosto natural.

Reglamento (CE) 479/2008 del Consejo por el que se establece la OCM vitivinícola.
R.D. 1303/2009 de 31 de julio, sobre declaraciones obligatorias en el sector vitivinícola.

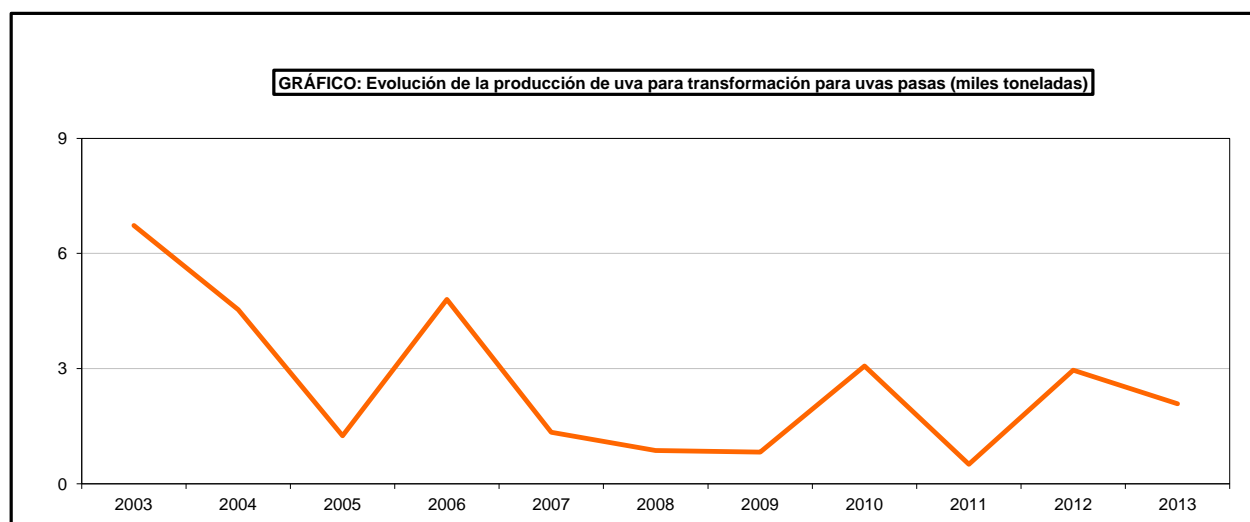
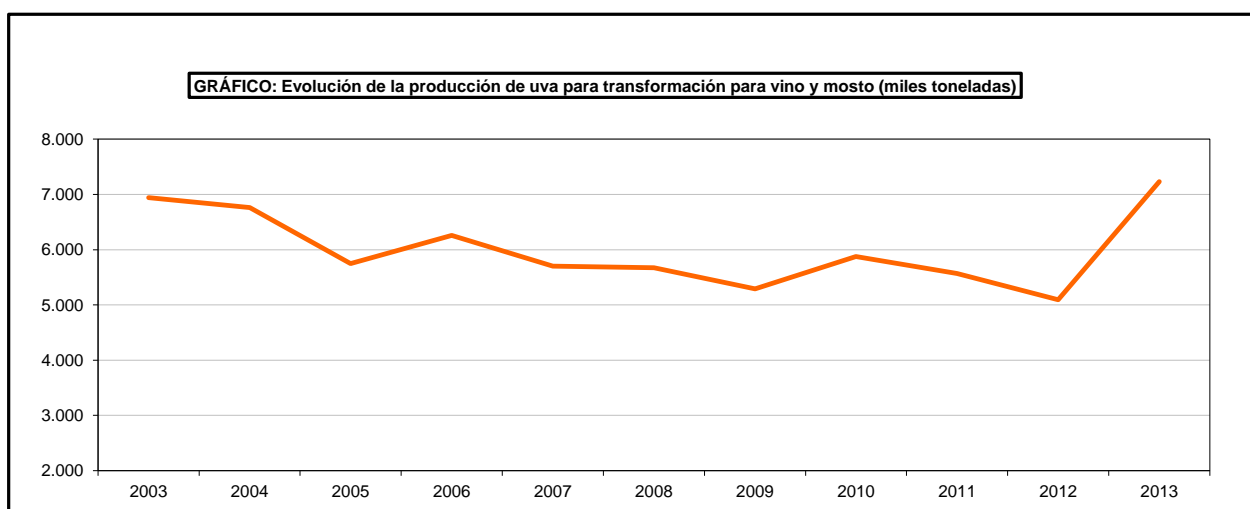

SUPERFICIES Y PRODUCCIONES DE CULTIVOS

13.11.6.3. VIÑEDO-UVA: Análisis provincial del destino de la producción, 2013 (toneladas)

Provincias y Comunidades Autónomas	Consumo en fresco	Transformación		Total
		Para pasas	Para vino y mosto	
A Coruña	-	-	16.943	16.943
Lugo	-	-	7.303	7.303
Ourense	-	-	47.946	47.946
Pontevedra	-	-	92.244	92.244
GALICIA	-	-	164.436	164.436
P. DE ASTURIAS	-	-	180	180
CANTABRIA	-	-	603	603
Alava	-	-	71.533	71.533
Guipúzcoa	-	-	1.509	1.509
Vizcaya	-	-	1.516	1.516
PAÍS VASCO	-	-	74.558	74.558
NAVARRA	-	-	110.227	110.227
LA RIOJA	57	-	260.659	260.716
Huesca	22	-	28.492	28.514
Teruel	32	-	3.212	3.244
Zaragoza	709	-	128.635	129.344
ARAGÓN	763	-	160.339	161.102
Barcelona	9	-	242.543	242.552
Girona	12	-	9.178	9.190
Lleida	166	2	44.255	44.423
Tarragona	41	-	203.505	203.546
CATALUÑA	228	2	499.481	499.711
BALEARES	255	-	7.975	8.230
Ávila	5	-	6.169	6.174
Burgos	-	-	70.215	70.215
León	-	1	26.299	26.300
Palencia	-	-	1.850	1.850
Salamanca	-	-	1.500	1.500
Segovia	-	-	9.736	9.736
Soria	-	-	4.536	4.536
Valladolid	2	-	141.578	141.580
Zamora	-	-	45.000	45.000
CASTILLA Y LEÓN	7	1	306.883	306.891
MADRID	44	-	23.832	23.876
Albacete	240	-	590.293	590.533
Ciudad Real	-	-	2.148.687	2.148.687
Cuenca	274	-	462.613	462.887
Guadalajara	-	-	7.772	7.772
Toledo	731	-	1.089.161	1.089.892
CASTILLA-LA MANCHA	1.245	-	4.298.526	4.299.771
Alicante	85.219	-	43.036	128.255
Castellón	244	-	1.175	1.419
Valencia	1.697	-	356.739	358.436
C. VALENCIANA	87.160	-	400.950	488.110
R. DE MURCIA	142.876	-	101.561	244.437
Badajoz	1.790	-	561.087	562.877
Cáceres	-	-	7.576	7.576
EXTREMADURA	1.790	-	568.663	570.453
Almería	1.898	-	2.837	4.735
Cádiz	2.103	-	108.532	110.635
Córdoba	12	-	63.900	63.912
Granada	-	-	11.659	11.659
Huelva	1.040	-	28.134	29.174
Jaén	58	-	1.070	1.128
Málaga	1.085	2.079	9.910	13.074
Sevilla	8.591	-	6.390	14.981
ANDALUCÍA	14.787	2.079	232.432	249.298
Las Palmas	257	-	2.905	3.162
S.C. de Tenerife	156	-	16.622	16.778
CANARIAS	413	-	19.527	19.940
ESPAÑA	249.625	2.082	7.230.832	7.482.539

Reglamento (CE) 479/2008 del Consejo por el que se establece la OCM vitivinícola.
R.D. 1303/2009 de 31 de julio, sobre declaraciones obligatorias en el sector vitivinícola.

SUPERFICIES Y PRODUCCIONES DE CULTIVOS

13.11.7.1. VIÑEDO-VINO:

Serie histórica de producción según tipos (miles de hectolitros) (1)

Años	Total vino		
	Blancos	Tintos y rosados	Total
2003	20.390,4	22.072,0	42.462,4
2004	20.305,0	22.499,3	42.804,3
2005	15.880,4	20.556,5	36.436,9
2006	18.096,0	20.811,3	38.907,3
2007	15.606,7	19.602,0	35.208,7
2008	18.734,9	18.632,0	37.366,9
2009 (2)	15.387,0	20.102,3	35.489,3
2010(3)	15.875,5	19.477,9	35.353,5
2011 (3)	14.820,1	18.889,0	33.709,1
2012	14.069,7	17.052,8	31.122,6
2013	23.343,4	22.735,2	46.078,5

(1) Vino procedente de la cosecha de uva del año indicado.

(2) Incluye vinos D.O.P., I.G.P y Otros Vinos (incluye los varietales).

(3) Incluye vinos D.O.P., I.G.P., Vinos varietales, Otros Vinos.

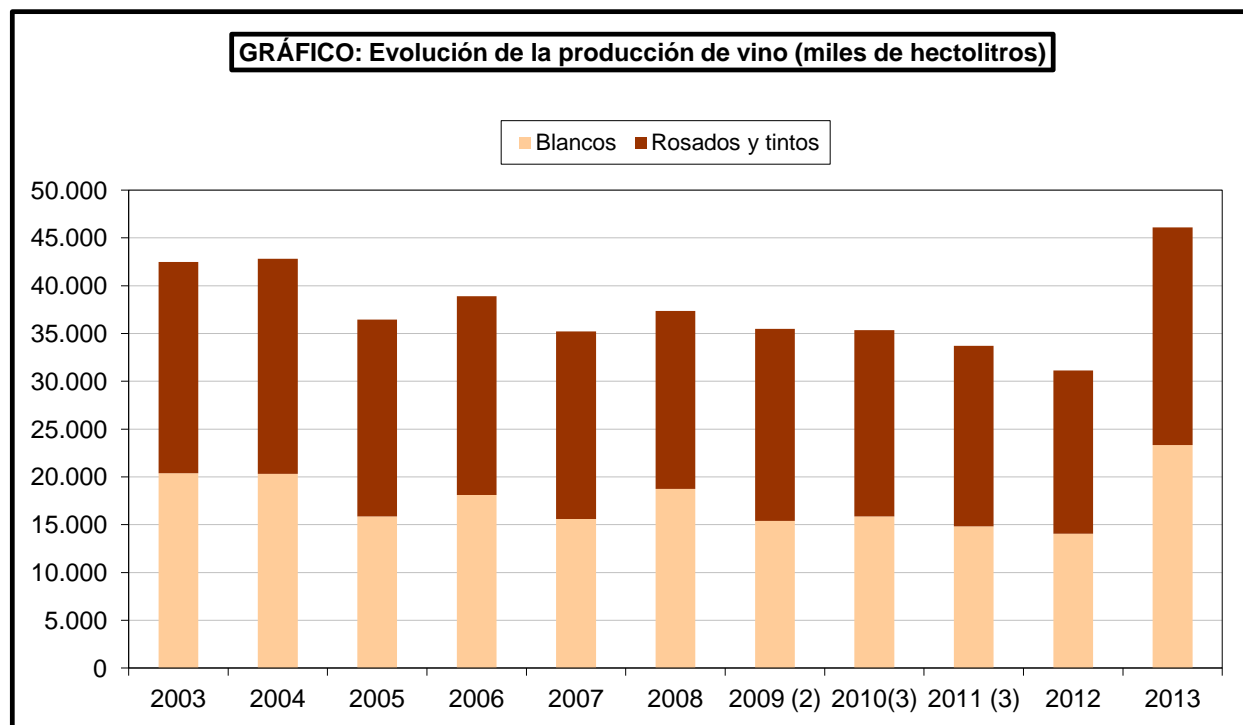

SUPERFICIES Y PRODUCCIONES DE CULTIVOS

13.11.7.2. VIÑEDO-VINO: Análisis provincial de la producción, 2013 (hectolitros)

Provincias y Comunidades Autónomas	Vino total			Vino DOP	Vino IGP	Vinos Varietales	Otros Vinos
	Blancos	Tintos y rosados	Total				
A Coruña	47.536	59.007	106.543	8.082	229	-	98.232
Lugo	10.243	38.955	49.198	25.136	-	-	24.062
Ourense	160.099	117.416	277.515	144.327	308	-	132.880
Pontevedra	481.180	142.136	623.316	221.631	97	-	401.588
GALICIA	699.058	357.514	1.056.572	399.176	634	-	656.762
P. DE ASTURIAS	394	906	1.300	958	-	-	342
CANTABRIA	395	27	422	-	-	422	-
Alava	41.379	570.558	611.937	611.937	-	-	-
Guipúzcoa	10.210	-	10.210	10.210	-	-	-
Vizcaya	8.995	1.000	9.995	9.995	-	-	-
PAÍS VASCO	60.584	571.558	632.142	632.142	-	-	-
NAVARRA	58.800	625.085	683.885	658.813	905	3	24.164
LA RIOJA	114.981	1.773.846	1.888.827	1.786.932	2.600	-	99.295
Huesca	48.952	127.135	176.087	131.651	39.293	4.887	256
Teruel	3.279	15.993	19.272	-	10.007	803	8.462
Zaragoza	103.089	728.202	831.291	752.428	20.627	21.840	36.396
ARAGÓN	155.320	871.330	1.026.650	884.079	69.927	27.530	45.114
Barcelona	1.941.214	489.663	2.430.877	2.126.688	-	71.116	233.073
Girona	14.569	56.341	70.910	60.353	-	1.741	8.816
Lleida	59.397	46.612	106.009	101.626	-	2.026	2.357
Tarragona	700.289	394.663	1.094.952	909.952	-	23.648	161.352
CATALUÑA	2.715.469	987.279	3.702.748	3.198.619	-	98.531	405.598
BALEARES	13.029	32.878	45.907	29.522	16.018	99	268
Ávila	804	23.006	23.810	-	2.620	-	21.190
Burgos	2.890	509.610	512.500	497.038	3.030	-	12.432
León	35.319	146.138	181.457	100.840	37.480	-	43.137
Palencia	-	12.950	12.950	908	-	-	12.042
Salamanca	577	5.019	5.596	4.339	63	1.194	-
Segovia	86.086	11.176	97.262	88.435	8.827	-	-
Soria	48	19.483	19.531	19.473	16	-	42
Valladolid	689.698	358.161	1.047.859	918.983	87.206	24.095	17.575
Zamora	16.686	183.832	200.518	143.153	48.697	8.668	-
CASTILLA Y LEÓN	832.108	1.269.375	2.101.483	1.773.169	187.939	33.957	106.418
MADRID	80.072	97.552	177.624	51.507	-	1.576	124.541
Albacete	915.995	2.950.968	3.866.963	732.596	726.577	720.690	1.687.100
Ciudad Real	7.920.434	3.654.142	11.574.576	1.411.541	587.660	2.857.407	6.717.968
Cuenca	1.418.388	2.051.255	3.469.643	416.219	539.720	2.513.704	-
Guadalajara	8.498	10.380	18.878	1.462	1.420	15.996	-
Toledo	4.284.946	2.600.185	6.885.131	600.187	1.396.965	1.725.858	3.162.121
CASTILLA-LA MANCHA	14.548.261	11.266.930	25.815.191	3.162.005	3.252.342	7.833.655	11.567.189
Alicante	93.769	215.006	308.775	236.107	459	-	72.209
Castellón	921	4.190	5.111	-	4.510	-	601
Valencia	398.096	1.845.347	2.243.443	1.046.273	-	282.338	914.832
C. VALENCIANA	492.786	2.064.543	2.557.329	1.282.380	4.969	282.338	987.642
R. DE MURCIA	23.677	863.098	886.775	418.391	13.190	68.294	386.900
Badajoz	2.230.088	1.666.865	3.896.953	127.553	737.103	96.180	2.936.117
Cáceres	19.622	36.440	56.062	3.527	13.592	5	38.938
EXTREMADURA	2.249.710	1.703.305	3.953.015	131.080	750.695	96.185	2.975.055
Almería	5.667	13.224	18.891	-	11.334	-	7.557
Cádiz	521.576	10.877	532.453	410.426	54.746	-	67.281
Córdoba	409.776	64.627	474.403	302.240	12.725	93.478	65.960
Granada	10.710	60.692	71.402	6.306	4.015	2.640	58.441
Huelva	196.861	5.804	202.665	85.153	-	18.010	99.502
Jaén	4.464	3.260	7.724	-	4.109	3.505	110
Málaga	56.124	8.290	64.414	30.556	-	416	33.442
Sevilla	34.140	7.306	41.446	20.267	1.340	-	19.839
ANDALUCÍA	1.239.318	174.080	1.413.398	854.948	88.269	118.049	352.132
Las Palmas	13.859	5.466	19.325	17.324	-	-	2.001
S.C. de Tenerife	45.551	70.401	115.952	51.085	-	-	64.867
CANARIAS	59.410	75.867	135.277	68.409	-	-	66.868
ESPAÑA	23.343.372	22.735.173	46.078.545	15.332.130	4.387.488	8.560.639	17.798.288

Reglamento (CE) 479/2008 del Consejo por el que se establece la OCM vitivinícola.
R.D. 1303/2009 de 31 de julio, sobre declaraciones obligatorias en el sector vitivinícola.

SUPERFICIES Y PRODUCCIONES DE CULTIVOS

13.11.7.3. VIÑEDO-VINO: Análisis provincial de la producción de vinos DOP, 2013 (hectolitros)

Provincias y Comunidades Autónomas	Vino total			Vinos espumosos total	Vinos de licor total	Los demás vinos DOP		
	Blancos	Tintos y rosados	Total			Blancos	Tintos y rosados	Total
A Coruña	8.025	57	8.082	-	-	8.025	57	8.082
Lugo	1.821	23.315	25.136	-	-	1.821	23.315	25.136
Ourense	113.446	30.881	144.327	-	-	113.446	30.881	144.327
Pontevedra	220.057	1.574	221.631	-	-	220.057	1.574	221.631
GALICIA	343.349	55.827	399.176	-	-	343.349	55.827	399.176
P. DE ASTURIAS	330	628	958	-	-	330	628	958
CANTABRIA	-	-	-	-	-	-	-	-
Alava	41.379	570.558	611.937	850	-	40.529	570.558	611.087
Guipúzcoa	10.210	-	10.210	-	-	10.210	-	10.210
Vizcaya	8.995	1.000	9.995	-	-	8.995	1.000	9.995
PAÍS VASCO	60.584	571.558	632.142	850	-	59.734	571.558	631.292
NAVARRA	58.154	600.659	658.813	1.225	838	56.166	600.584	656.750
LA RIOJA	107.044	1.679.888	1.786.932	2.072	-	104.972	1.679.888	1.784.860
Huesca	35.414	96.237	131.651	-	-	35.414	96.237	131.651
Teruel	-	-	-	-	-	-	-	-
Zaragoza	66.214	686.214	752.428	-	-	66.214	686.214	752.428
ARAGÓN	101.628	782.451	884.079	-	-	101.628	782.451	884.079
Barcelona	1.692.997	433.691	2.126.688	1.279.777	-	457.109	389.802	846.911
Girona	12.894	47.459	60.353	-	-	12.894	47.459	60.353
Lleida	57.811	43.815	101.626	-	-	57.811	43.815	101.626
Tarragona	579.807	330.145	909.952	535.618	-	69.577	304.757	374.334
CATALUÑA	2.343.509	855.110	3.198.619	1.815.395	-	597.391	785.833	1.383.224
BALEARES	7.354	22.168	29.522	-	-	7.354	22.168	29.522
Ávila	-	-	-	-	-	-	-	-
Burgos	2.350	494.688	497.038	-	-	2.350	494.688	497.038
León	11.847	88.993	100.840	-	-	11.847	88.993	100.840
Palencia	-	908	908	-	-	-	908	908
Salamanca	437	3.902	4.339	-	-	437	3.902	4.339
Segovia	83.029	5.406	88.435	-	-	83.029	5.406	88.435
Soria	-	19.473	19.473	-	-	-	19.473	19.473
Valladolid	650.277	268.706	918.983	4.500	-	645.777	268.706	914.483
Zamora	9.513	133.640	143.153	-	-	9.513	133.640	143.153
CASTILLA Y LEÓN	757.453	1.015.716	1.773.169	4.500	-	752.953	1.015.716	1.768.669
MADRID	11.537	39.970	51.507	-	-	11.537	39.970	51.507
Albacete	110.857	621.739	732.596	-	-	110.857	621.739	732.596
Ciudad Real	480.466	931.075	1.411.541	-	-	480.466	931.075	1.411.541
Cuenca	104.844	311.375	416.219	-	-	104.844	311.375	416.219
Guadalajara	483	979	1.462	-	-	483	979	1.462
Toledo	197.037	403.150	600.187	-	-	197.037	403.150	600.187
CASTILLA-LA MANCHA	893.687	2.268.318	3.162.005	-	-	893.687	2.268.318	3.162.005
Alicante	36.688	199.419	236.107	-	-	36.688	199.419	236.107
Castellón	-	-	-	-	-	-	-	-
Valencia	306.982	739.291	1.046.273	8.060	55.409	244.026	738.778	982.804
C. VALENCIANA	343.670	938.710	1.282.380	8.060	55.409	280.714	938.197	1.218.911
R. DE MURCIA	17.957	400.434	418.391	-	-	17.957	400.434	418.391
Badajoz	56.548	71.005	127.553	13.662	-	42.886	71.005	113.891
Cáceres	-	3.527	3.527	-	-	-	3.527	3.527
EXTREMADURA	56.548	74.532	131.080	13.662	-	42.886	74.532	117.418
Almería	-	-	-	-	-	-	-	-
Cádiz	410.426	-	410.426	-	-	410.426	-	410.426
Córdoba	302.240	-	302.240	-	-	302.240	-	302.240
Granada	946	5.360	6.306	-	-	946	5.360	6.306
Huelva	83.334	1.819	85.153	-	835	82.499	1.819	84.318
Jaén	-	-	-	-	-	-	-	-
Málaga	25.141	5.415	30.556	-	-	25.141	5.415	30.556
Sevilla	17.275	2.992	20.267	-	-	17.275	2.992	20.267
ANDALUCÍA	839.362	15.586	854.948	-	835	838.527	15.586	854.113
Las Palmas	12.735	4.589	17.324	-	53	12.682	4.589	17.271
S. C. de Tenerife	20.150	30.935	51.085	-	-	20.150	30.935	51.085
CANARIAS	32.885	35.524	68.409	-	53	32.832	35.524	68.356
ESPAÑA	5.975.051	9.357.079	15.332.130	1.845.764	57.135	4.142.017	9.287.214	13.429.231

Nota.- La producción aquí reseñada es la del vino que, al cosechar la uva, se prevé será clasificado como D.O.P., por lo que no coincide con el total de la producción del cuadro de vino DOP comercializado en la campaña.

Reglamento (CE) 479/2008 del Consejo por el que se establece la OCM vitivinícola.

R.D. 1303/2009 de 31 de julio, sobre declaraciones obligatorias en el sector vitivinícola.

SUPERFICIES Y PRODUCCIONES DE CULTIVOS

13.11.7.4. VIÑEDO-VINO:

Análisis provincial de la producción de vinos IGP, 2013 (hectolitros)

Provincias y Comunidades Autónomas	Total		
	Blancos	Tintos y rosados	Total
A Coruña	218	11	229
Lugo	-	-	-
Ourense	145	163	308
Pontevedra	92	5	97
GALICIA	455	179	634
P. DE ASTURIAS	-	-	-
CANTABRIA	-	-	-
Alava	-	-	-
Guipúzcoa	-	-	-
Vizcaya	-	-	-
PAÍS VASCO	-	-	-
NAVARRA	205	700	905
LA RIOJA	2.600	-	2.600
Huesca	12.888	26.405	39.293
Teruel	2.951	7.056	10.007
Zaragoza	3.238	17.389	20.627
ARAGÓN	19.077	50.850	69.927
Barcelona	-	-	-
Girona	-	-	-
Lleida	-	-	-
Tarragona	-	-	-
CATALUÑA	-	-	-
BALEARES	5.627	10.391	16.018
Ávila	-	2.620	2.620
Burgos	368	2.662	3.030
León	10.689	26.791	37.480
Palencia	-	-	-
Salamanca	10	53	63
Segovia	3.057	5.770	8.827
Soria	16	-	16
Valladolid	16.392	70.814	87.206
Zamora	6.894	41.803	48.697
CASTILLA Y LEÓN	37.426	150.513	187.939
MADRID	-	-	-
Albacete	142.280	584.297	726.577
Ciudad Real	248.077	339.583	587.660
Cuenca	86.987	452.733	539.720
Guadalajara	245	1.175	1.420
Toledo	545.126	851.839	1.396.965
CASTILLA-LA MANCHA	1.022.715	2.229.627	3.252.342
Alicante	-	459	459
Castellón	853	3.657	4.510
Valencia	-	-	-
C. VALENCIANA	853	4.116	4.969
R. DE MURCIA	246	12.944	13.190
Badajoz	355.954	381.149	737.103
Cáceres	4.438	9.154	13.592
EXTREMADURA	360.392	390.303	750.695
Almería	3.400	7.934	11.334
Cádiz	46.360	8.386	54.746
Córdoba	-	12.725	12.725
Granada	602	3.413	4.015
Huelva	-	-	-
Jaén	2.557	1.552	4.109
Málaga	-	-	-
Sevilla	216	1.124	1.340
ANDALUCÍA	53.135	35.134	88.269
Las Palmas	-	-	-
S.C. de Tenerife	-	-	-
CANARIAS	-	-	-
ESPAÑA	1.502.731	2.884.757	4.387.488

Nota.- La producción aquí reseñada es la del vino que, al cosechar la uva, se prevé será clasificado como IGP, por lo que no coincide con el total de la producción del cuadro de vino IGP comercializado en la campaña.

Reglamento (CE) 479/2008 del Consejo por el que se establece la OCM vitivinícola.
R.D. 1303/2009 de 31 de julio, sobre declaraciones obligatorias en el sector vitivinícola.

SUPERFICIES Y PRODUCCIONES DE CULTIVOS

13.11.7.5. VIÑEDO-VINO:

Análisis provincial de la producción de vinos varietales 2013 (hectolitros)

Provincias y Comunidades Autónomas	Total		
	Blancos	Tintos y rosados	Total
A Coruña	-	-	-
Lugo	-	-	-
Ourense	-	-	-
Pontevedra	-	-	-
GALICIA	-	-	-
P. DE ASTURIAS	-	-	-
CANTABRIA	395	27	422
Alava	-	-	-
Guipúzcoa	-	-	-
Vizcaya	-	-	-
PAÍS VASCO	-	-	-
NAVARRA	3	-	3
LA RIOJA	-	-	-
Huesca	650	4.237	4.887
Teruel	328	475	803
Zaragoza	1.245	20.595	21.840
ARAGÓN	2.223	25.307	27.530
Barcelona	52.674	18.442	71.116
Girona	232	1.509	1.741
Lleida	5	2.021	2.026
Tarragona	14.773	8.875	23.648
CATALUÑA	67.684	30.847	98.531
BALEARES	14	85	99
Ávila	-	-	-
Burgos	-	-	-
León	-	-	-
Palencia	-	-	-
Salamanca	130	1.064	1.194
Segovia	-	-	-
Soria	-	-	-
Valladolid	7.127	16.968	24.095
Zamora	279	8.389	8.668
CASTILLA Y LEÓN	7.536	26.421	33.957
MADRID	-	1.576	1.576
Albacete	370.272	350.418	720.690
Ciudad Real	1.905.544	951.863	2.857.407
Cuenca	1.226.557	1.287.147	2.513.704
Guadalajara	7.770	8.226	15.996
Toledo	1.235.683	490.175	1.725.858
CASTILLA-LA MANCHA	4.745.826	3.087.829	7.833.655
Alicante	-	-	-
Castellón	-	-	-
Valencia	21.488	260.850	282.338
C. VALENCIANA	21.488	260.850	282.338
R. DE MURCIA	703	67.591	68.294
Badajoz	265	95.915	96.180
Cáceres	-	5	5
EXTREMADURA	265	95.920	96.185
Almería	-	-	-
Cádiz	-	-	-
Córdoba	41.576	51.902	93.478
Granada	396	2.244	2.640
Huelva	17.726	284	18.010
Jaén	1.864	1.641	3.505
Málaga	368	48	416
Sevilla	-	-	-
ANDALUCÍA	61.930	56.119	118.049
Las Palmas	-	-	-
S.C. de Tenerife	-	-	-
CANARIAS	-	-	-
ESPAÑA	4.908.067	3.652.572	8.560.639

Reglamento (CE) 479/2008 del Consejo por el que se establece la OCM vitivinícola.
R.D. 1303/2009 de 31 de julio, sobre declaraciones obligatorias en el sector vitivinícola.

SUPERFICIES Y PRODUCCIONES DE CULTIVOS

13.11.7.6. VIÑEDO-VINO: Análisis provincial de la producción de otros vinos, 2013 (hectolitros)

Provincias y Comunidades Autónomas	Total			Espumosos de aguja y gasificados	De licor	Aroma- tizados	Para vinagería	Otros vinos
	Blancos	Tintos y rosados	Total					
A Coruña	39.293	58.939	98.232	-	-	-	-	98.232
Lugo	8.422	15.640	24.062	-	-	-	-	24.062
Ourense	46.508	86.372	132.880	-	-	-	-	132.880
Pontevedra	261.031	140.557	401.588	-	-	-	-	401.588
GALICIA	355.254	301.508	656.762	-	-	-	-	656.762
P. DE ASTURIAS	64	278	342	-	-	-	-	342
CANTABRIA	-	-	-	-	-	-	-	-
Alava	-	-	-	-	-	-	-	-
Guipúzcoa	-	-	-	-	-	-	-	-
Vizcaya	-	-	-	-	-	-	-	-
PAÍS VASCO	-	-	-	-	-	-	-	-
NAVARRA	438	23.726	24.164	-	-	-	-	24.164
LA RIOJA	5.337	93.958	99.295	-	-	-	-	99.295
Huesca	-	256	256	-	-	-	-	256
Teruel	-	8.462	8.462	-	-	-	-	8.462
Zaragoza	32.392	4.004	36.396	-	-	-	-	36.396
ARAGÓN	32.392	12.722	45.114	-	-	-	-	45.114
Barcelona	195.543	37.530	233.073	1.955	216	-	-	230.902
Girona	1.443	7.373	8.816	-	61	-	-	8.755
Lleida	1.581	776	2.357	-	-	-	-	2.357
Tarragona	105.709	55.643	161.352	-	-	-	-	161.352
CATALUÑA	304.276	101.322	405.598	1.955	277	-	-	403.366
BALEARES	34	234	268	-	-	-	-	268
Ávila	804	20.386	21.190	-	-	-	-	21.190
Burgos	172	12.260	12.432	-	-	-	-	12.432
León	12.783	30.354	43.137	-	-	-	-	43.137
Palencia	-	12.042	12.042	-	-	-	-	12.042
Salamanca	-	-	-	-	-	-	-	-
Segovia	-	-	-	-	-	-	-	-
Soria	32	10	42	6	-	-	-	36
Valladolid	15.902	1.673	17.575	-	-	-	-	17.575
Zamora	-	-	-	-	-	-	-	-
CASTILLA Y LEÓN	29.693	76.725	106.418	6	-	-	-	106.412
MADRID	68.535	56.006	124.541	-	-	-	-	124.541
Albacete	292.586	1.394.514	1.687.100	-	-	-	-	1.687.100
Ciudad Real	5.286.347	1.431.621	6.717.968	-	-	-	-	6.717.968
Cuenca	-	-	-	-	-	-	-	-
Guadalajara	-	-	-	-	-	-	-	-
Toledo	2.307.100	855.021	3.162.121	-	18.638	-	-	3.143.483
CASTILLA-LA MANCHA	7.886.033	3.681.156	11.567.189	-	18.638	-	-	11.548.551
Alicante	57.081	15.128	72.209	-	-	-	-	72.209
Castellón	68	533	601	-	-	-	-	601
Valencia	69.626	845.206	914.832	-	2.740	-	-	912.092
C. VALENCIANA	126.775	860.867	987.642	-	2.740	-	-	984.902
R. DE MURCIA	4.771	382.129	386.900	-	-	-	-	386.900
Badajoz	1.817.321	1.118.796	2.936.117	-	-	-	-	2.936.117
Cáceres	15.184	23.754	38.938	-	-	-	-	38.938
EXTREMADURA	1.832.505	1.142.550	2.975.055	-	-	-	-	2.975.055
Almería	2.267	5.290	7.557	-	-	-	-	7.557
Cádiz	64.790	2.491	67.281	-	-	-	-	67.281
Córdoba	65.960	-	65.960	-	-	-	-	65.960
Granada	8.766	49.675	58.441	-	-	-	-	58.441
Huelva	95.801	3.701	99.502	900	958	900	96	96.648
Jaén	43	67	110	-	-	-	-	110
Málaga	30.615	2.827	33.442	-	-	-	-	33.442
Sevilla	16.649	3.190	19.839	-	-	-	-	19.839
ANDALUCÍA	284.891	67.241	352.132	900	958	900	96	349.278
Las Palmas	1.124	877	2.001	-	4	-	-	1.997
S.C. de Tenerife	25.401	39.466	64.867	-	-	-	-	64.867
CANARIAS	26.525	40.343	66.868	-	4	-	-	66.864
ESPAÑA	10.957.523	6.840.765	17.798.288	2.861	22.617	900	96	17.771.814

(1) Vinos sin DOP ni IGP. Incluyen los vinos varietales

Reglamento (CE) 479/2008 del Consejo por el que se establece la OCM vitivinícola.
R.D. 1303/2009 de 31 de julio, sobre declaraciones obligatorias en el sector vitivinícola.

SUPERFICIES Y PRODUCCIONES DE CULTIVOS

**13.11.7.7. VIÑEDO: Vinos de calidad producidos en regiones determinadas (D.O.P.)(1)
Superficie y número de viticultores, campaña 2012/2013**

D.O.P.s	Superficie inscrita a final de campaña (hectáreas)	Número de viticultores	Niveles de protección (D.O.P.) ²	Comunidades Autónomas donde se presenta la denominación
Abona	962	1.223	D.O.	Islas Canarias
Alella (*)	-	-	D.O.	Cataluña
Alicante	9.522	1.819	D.O.	Comunidad Valenciana
Almansa	7.200	760	D.O.	Castilla- La Mancha
Arlanza	427	368	D.O.	Castilla y León
Arribes	426	368	D.O.	Castilla y León
Ayles	46	1	V.P.	Aragón
Bierzo	3.017	2.494	D.O.	Castilla y León
Binissaleu	605	127	D.O.	Islas Baleares
Bullas	1.036	496	D.O.	Murcia
Calatayud	3.200	925	D.O.	Aragón
Calzadilla	13	1	V.P.	Castilla- La Mancha
Campo de Borja	6.614	1.520	D.O.	Aragón
Campo de la Guardia	81	1	V.P.	Castilla- La Mancha
Cangas	30	51	D.O.	Principado de Asturias
Carriñena	14.513	1.540	V.C.	Aragón
Casa del Blanco	92	1	V.P.	Castilla- La Mancha
Cataluña	47.066	8.588	D.O.	Cataluña
Cava	32.913	6.256	D.O.	Aragón, Cataluña, Extremadura, Navarra, País Vasco, La Rioja y C. Valenciana
Chacolí de Álava	100	46	D.O.	País Vasco
Chacolí de Bizkaia	373	238	D.O.	País Vasco
Chacolí de Getaria	402	96	D.O.	País Vasco
Cigales	2.080	451	D.O.	Castilla y León
Conca de Barberá	3.599	857	D.O.	Cataluña
Condado de Huelva	2.417	1.512	D.O.	Andalucía
Coster de Segre	4.357	583	D.O.	Cataluña
Dehesa de Carrizal	26	1	V.P.	Madrid
Domínio de Valdepeña	49	2	V.P.	Castilla - La Mancha
El Hierro	196	247	D.O.	Islas Canarias
El Terrerazo	61	1	V.P.	C. Valenciana
Empordá	1.776	322	D.O.	Cataluña
Finca Élez	39	1	V.P.	Madrid
Gran Canaria	240	349	D.O.	Islas Canarias
Granada	338	67	V.C.	Andalucía
Guijoso	59	1	V.P.	Castilla- La Mancha
Islas Canarias	317	243	V.C.	Islas Canarias
Jerez - Xéres - Sherry	7.005	1.751	D.O.	Andalucía
Jumilla	22.279	1.993	D.O.	Castilla-La Mancha, Murcia,
La Gomera	125	240	D.O.	Islas Canarias
La Mancha	160.221	16.099	D.O.	Castilla- La Mancha
La Palma	625	1.153	D.O.	Islas Canarias
Lanzarote	1.884	1.739	D.O.	Islas Canarias
Lebrija	17	1	V.C.	Andalucía
Los Batagüeses	18	1	V.P.	C. Valenciana
Málaga	1.146	427	D.O.	Andalucía
Manchuela	5.473	774	D.O.	Castilla- La Mancha
Manzanilla S.B.	7.005	1.751	D.O.	Andalucía
Méntrida	5.766	1.200	D.O.	Castilla- La Mancha
Mondéjar	405	300	D.O.	Castilla- La Mancha
Monterrei	435	369	D.O.	Galicia
Montilla Moriles	5.240	2.171	D.O.	Andalucía
Montsant	1.860	720	D.O.	Cataluña
Navarra	11.370	2.482	D.O.	Navarra
Pago de Arizano	128	1	V.P.	Navarra
Pago de Otazú	103	1	V.P.	Navarra
Pago Florentino	58	1	V.P.	Castilla y León
Penedés	19.243	2.759	D.O.	Cataluña
Pla de Bages	450	85	D.O.	Cataluña
Pla i Llevant	335	81	D.O.	Islas Baleares
Prado de Irache	17	1	V.P.	Navarra
Priorat	1.897	606	D.O.Ca	Cataluña
Rias Baixas	4.064	6.677	D.O.	Galicia
Riberia Sacra	1.263	2.964	D.O.	Galicia
Ribeiro	2.842	6.054	D.O.	Galicia
Ribera del Duero	21.719	8.412	D.O.	Castilla y León
Ribera del Guadiana	34.577	3.193	D.O.	Extremadura
Ribera del Júcar	9.091	910	D.O.	Castilla- La Mancha
Rioja	63.131	16.842	D.O.Ca	La Rioja, Navarra, País Vasco.
Rueda	12.943	1.550	D.O.	Castilla y León
Sierra de Salamanca	65	72	V.C.	Castilla y León
Sierras de Málaga	1.146	427	D.O.	Andalucía
Somontano	4.314	448	D.O.	Aragón
Tacaronte-Acentejo	1.128	1.887	D.O.	Islas Baleares
Tarragona	4.984	2.138	D.O.	Cataluña
Terra Alta	5.969	1.503	D.O.	Cataluña
Tierra de León	1.357	353	D.O.	Castilla y León
Tierra del Vino de Zamora	697	203	D.O.	Castilla y León
Toro	5.594	1.338	D.O.	Castilla y León
Uclés	1.700	660	D.O.	Castilla- La Mancha
Utiel-Requena	34.434	5.617	D.O.	Comunidad Valenciana
Valdeorras	1.144	1.458	D.O.	Galicia
Valdepeñas	22.003	2.746	D.O.	Castilla- La Mancha
Valencia	13.077	10.650	D.O.	Comunidad Valenciana
Valle de Gúímar	274	558	D.O.	Islas Canarias
Valle de la Orotava	356	613	D.O.	Islas Canarias
Valles de Benavente	302	103	V.C.	Castilla y León
Valtiendas	85	10	V.C.	Castilla y León
Vinos de Madrid	8.391	2.891	D.O.	Madrid
Ycodén-Daute-Isora	220	545	D.O.	Islas Canarias
Yecla	5.824	493	D.O.	Murcia
TOTAL (*)	580.288	134.716		

(1) Vinos de calidad producidos en regiones determinadas, que engloba todas las Denominaciones de Origen de vinos de España y la Denominación "Cava".

(2) DO:Denominación de Origen; DOCa:Denominación de Origen Calificada; VC:Vino de Calidad; VP:Vino de Pago.

(*) No se han recibido datos de la Comunidad Autónoma

(*) En los totales no se han sumado las cifras de Cataluña y Cava, para evitar duplicidades.

<http://www.magrama.gob.es/es/alimentacion/temas/calidad-agroalimentaria/calidad-diferenciada/dop/htm/cifrasydatos.aspx>

Reglamento (CE) 479/2008 del Consejo por el que se establece la OCM vitivinícola.

R.D. 1303/2009 de 31 de julio, sobre declaraciones obligatorias en el sector vitivinícola.

SUPERFICIES Y PRODUCCIONES DE CULTIVOS

GR.13.11.7.7. GRÁFICOS DE VINOS DE CALIDAD PRODUCIDOS EN REGIONES DETERMINADAS (D.O.P.)(1)

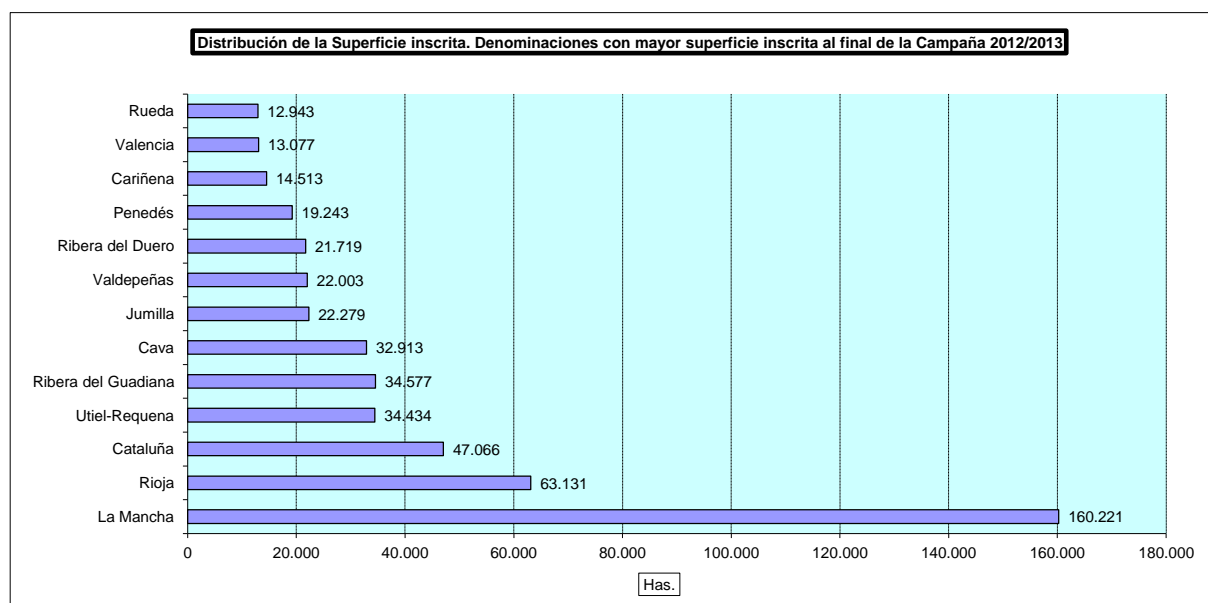
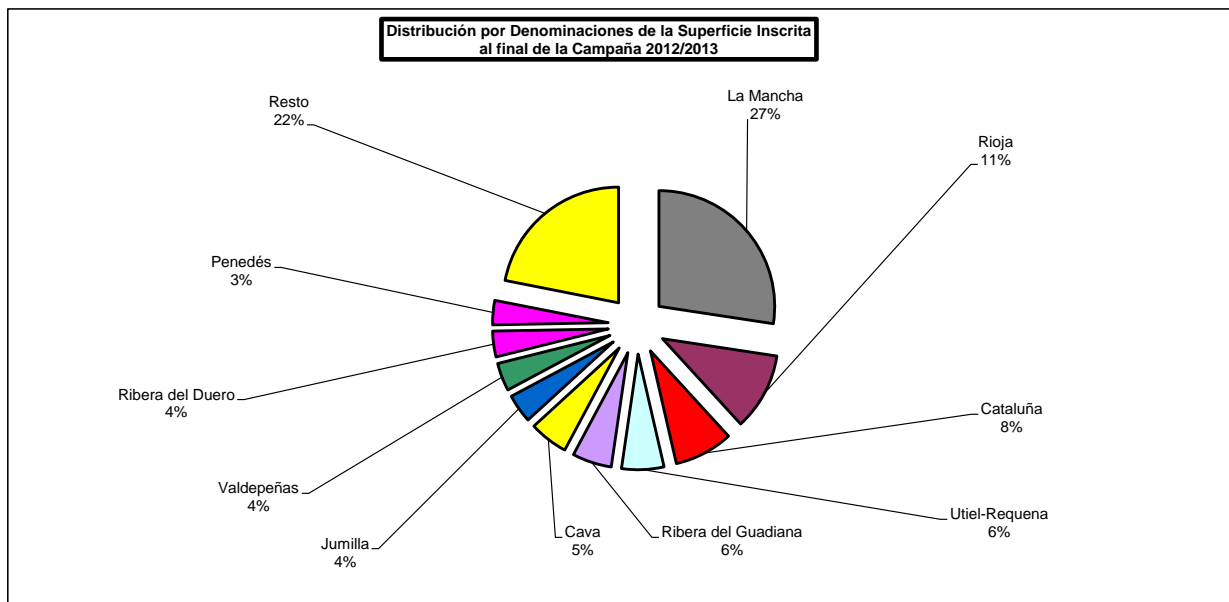

(1) Vinos de calidad producidos en regiones determinadas, que engloba todas las Denominaciones de Origen de vinos de España y la Denominación "Cava".

SUPERFICIES Y PRODUCCIONES DE CULTIVOS

13.11.7.8. VIÑEDO: Serie histórica de producción de mosto no dedicado a fermentación y uvas pasas

Años	Mosto no dedicado a fermentación (hectolitros)				Uvas pasas (toneladas)
	Zumo de uva	Mosto conservado	Mosto concentrado	Mosto concentrado rectificado	
2003	146.419	6.355.180	55.458	35.872	2.798
2004	103.682	6.668.134	72.650	58.665	1.573
2005	83.071	4.191.093	85.651	31.003	401
2006	51.861	5.131.177	69.065	34.837	1.049
2007	61.945	5.465.653	18.359	34.008	1.340
2008	112.334	5.511.773	232.710	25.879	869
2009	25.266	3.561.478	46.733	5.469	828
2010	29.842	5.093.597	105.894	12.760	3.073
2011	4.133	4.577.496	136.546	26.240	509
2012	3.836	4.316.976	68.670	22.807	986
2013	65.886	7.435.365	87.058	64.742	452

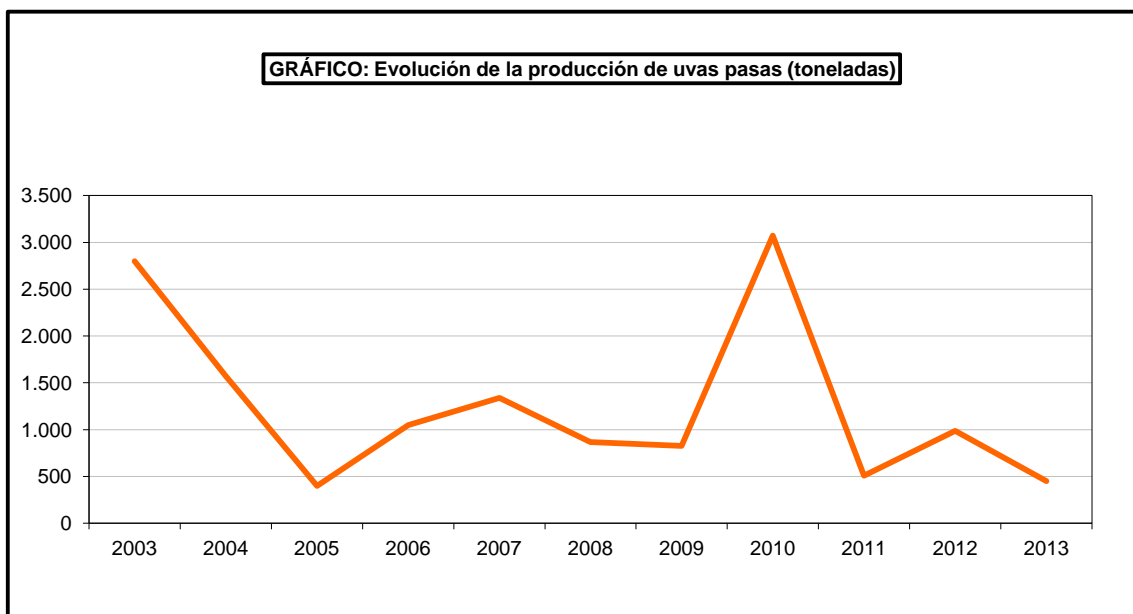
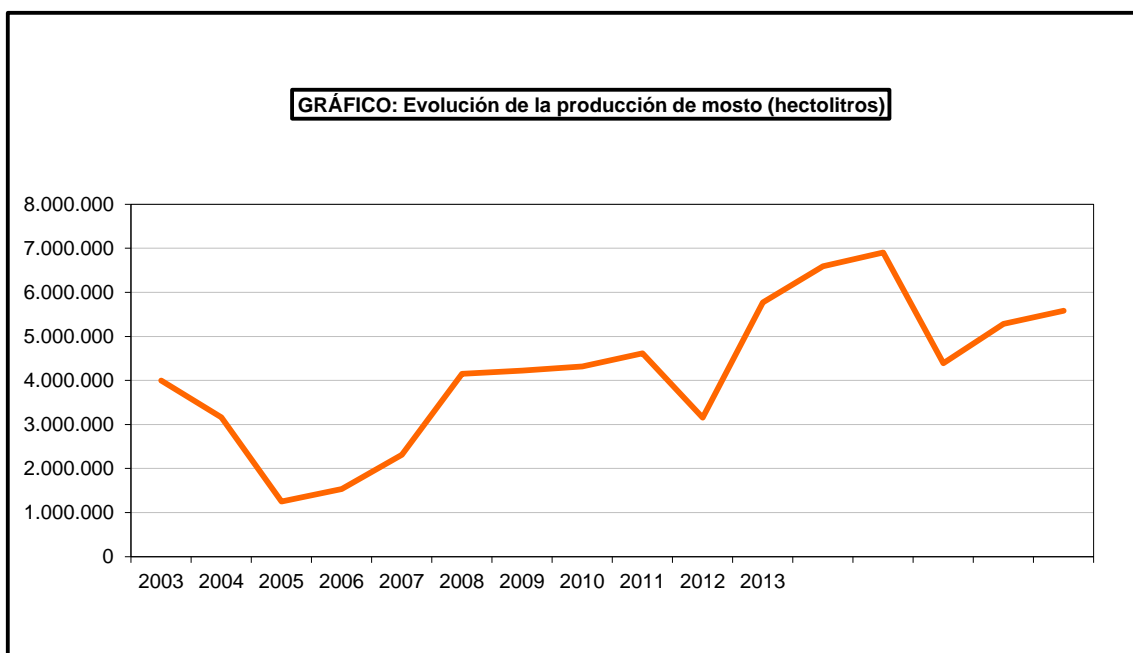

SUPERFICIES Y PRODUCCIONES DE CULTIVOS

13.11.7.9. VIÑEDO: Análisis provincial de la producción de mostos no dedicados a fermentación y uvas pasas, 2013

Provincias y Comunidades Autónomas	Mosto no dedicado a fermentación (hectolitros)				Uvas pasas (toneladas)
	Zumo de uva	Mosto conservado	Mosto concentrado	Mosto concentrado rectificado	
NAVARRA	-	-	3.790	-	-
Huesca	-	6.832	-	-	-
Teruel	-	-	-	-	-
Zaragoza	-	1.749	-	-	-
ARAGÓN	-	8.581	-	-	-
Barcelona	12.000	5.465	-	-	-
Girona	-	855	-	-	-
Lleida	-	246	8.307	178	2
Tarragona	-	6.331	-	-	-
CATALUÑA	12.000	12.897	8.307	178	2
Albacete	-	636.890	9.198	-	-
Ciudad Real	18.940	3.798.263	33.803	15.740	-
Cuenca	-	1.253.209	13.572	2.091	-
Guadalajara	-	1.110	-	-	-
Toledo	-	1.131.752	1.288	-	-
CASTILLA-LA MANCHA	18.940	6.821.224	57.861	17.831	-
Alicante	-	-	-	14.002	-
Castellón	-	-	-	-	-
Valencia	326	309.896	12.396	3.588	-
C. VALENCIANA	326	309.896	12.396	17.590	-
R. DE MURCIA	34.600	22.804	-	-	-
Badajoz	-	255.091	-	-	-
Cáceres	-	-	-	-	-
EXTREMADURA	-	255.091	-	-	-
Almería	-	-	-	-	-
Cádiz	-	-	-	29.143	-
Córdoba	-	-	-	-	-
Granada	-	-	-	-	-
Huelva	-	3.665	-	-	-
Jaén	-	-	-	-	-
Málaga	-	-	-	-	450
Sevilla	-	308	4.704	-	-
ANDALUCÍA	-	3.973	4.704	29.143	450
Las Palmas	-	899	-	-	-
S.C. de Tenerife	-	-	-	-	-
CANARIAS	-	899	-	-	-
ESPAÑA	65.866	7.435.365	87.058	64.742	452

SUPERFICIES Y PRODUCCIONES DE CULTIVOS

13.12.1.1. OLIVAR: Resumen nacional de la superficie, 2013

Cultivo	Superficie en plantación regular (hectáreas)					Árboles diseminados (número)	Arranques en el año (hectáreas)	Plantaciones en el año (hectáreas)
	Total			En producción				
	Secano	Regadío	Total	Secano	Regadío			
Olivar de aceituna de mesa	111.793	52.002	163.795	110.071	51.131	25.329	1.032	77
Olivar de aceituna de almazara	1.789.039	554.145	2.343.184	1.736.585	536.648	52.529	5.899	4.255
Olivar total	1.900.832	606.147	2.506.979	1.846.656	587.780	77.858	6.931	4.332

GRÁFICO: Distribución de la superficie en plantación total de olivar. Año 2013

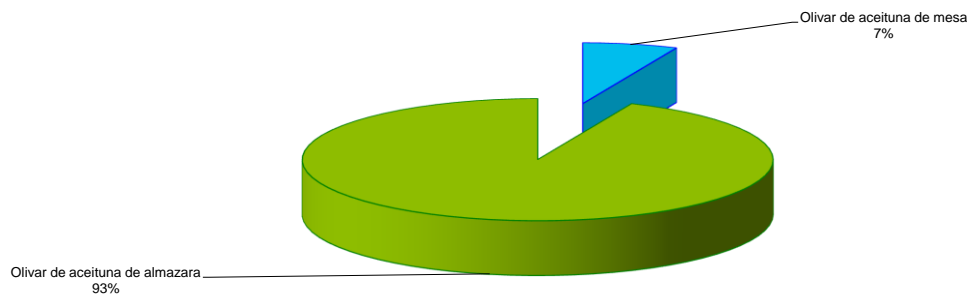

SUPERFICIES Y PRODUCCIONES DE CULTIVOS

13.12.1.2. OLIVAR: Resumen nacional de rendimiento y producción, 2013

Cultivo	Rendimiento			Producción total de aceituna (toneladas)	Destino de la producción (toneladas)	
	De la superficie en producción (kg/ha)		De árboles diseminados (kg/árbol)		Aceituna para aderezo (destino mesa)	Aceituna para almazara (destino aceite)
	Secano	Regadío				
Olivar de aceituna de mesa	2.435	4.215	4	483.713	463.752	19.961
Olivar de aceituna de almazara	3.063	6.425	8	8.766.897	90.997	8.675.900
Olivar total	3.026	6.233	7	9.250.610	554.749	8.695.861

GRÁFICO: Distribución de la producción de Olivar. Año 2013

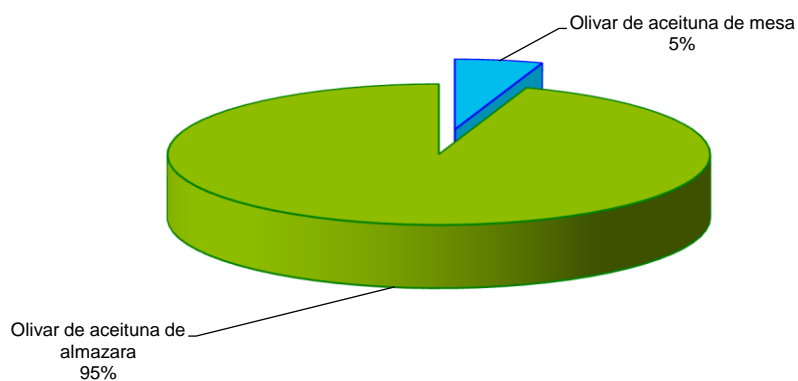

SUPERFICIES Y PRODUCCIONES DE CULTIVOS

13.12.1.3. OLIVAR: Productos obtenidos de la aceituna, campaña 2013-2014

Productos	Cantidad
Aceituna aderezada (toneladas)	553.588
Aceite de oliva virgen (toneladas)	1.765.248
Aceite de orujo (toneladas)	97.509
Orujo sin desgrasar (toneladas)	6.816.062
Turbios (hectolitros)	53.760

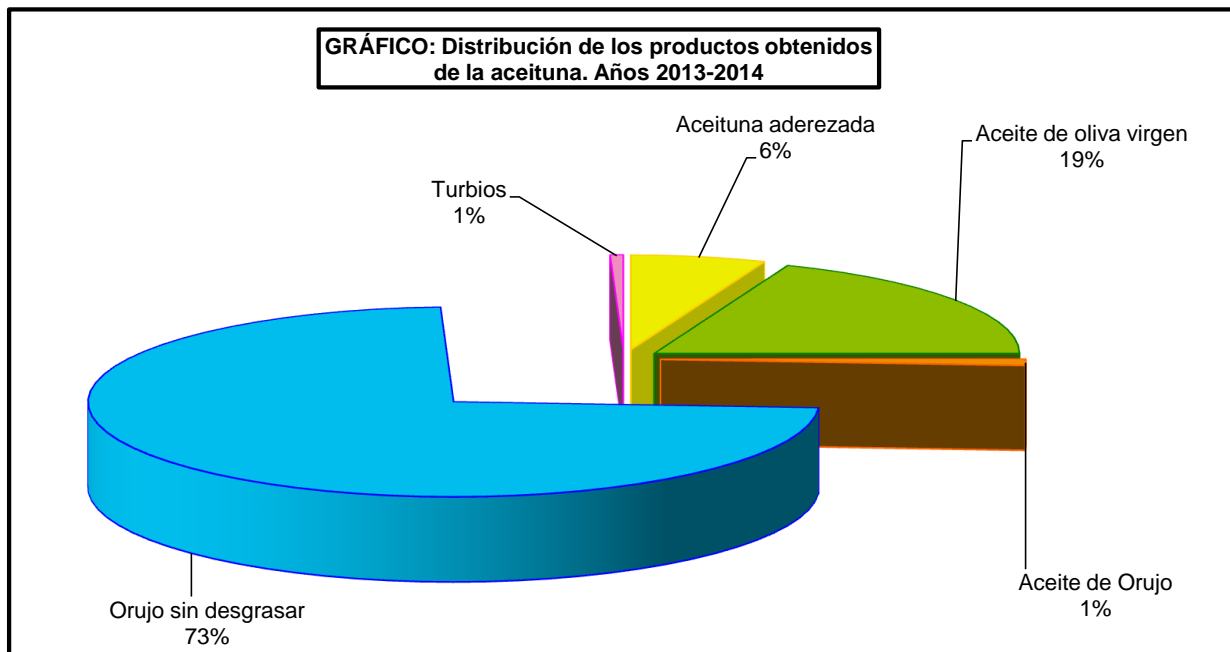

SUPERFICIES Y PRODUCCIONES DE CULTIVOS

13.12.1.4. OLIVAR: Datos de producción del aceite de oliva virgen, campaña 2013-2014

Producción según clases de acidez	Cantidad (toneladas)
Extra	822.821
Virgen	560.470
Lampante	381.956
Total	1.765.247

Nota: Los aceites de oliva virgen se clasifican de acuerdo a las designaciones y definiciones establecidas en el Anexo I del Reglamento CE 865/2004

GRÁFICO: Distribución de la producción de aceite de oliva virgen según acidez. Años 2013-2014

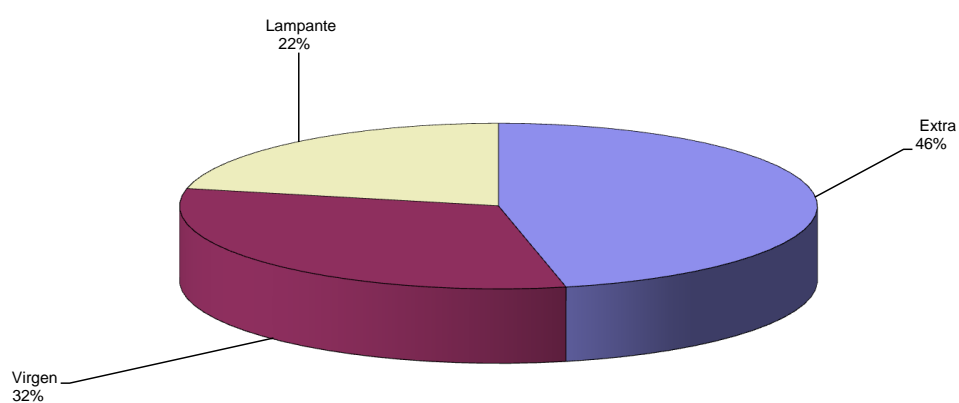

SUPERFICIES Y PRODUCCIONES DE CULTIVOS

13.12.1.5. OLIVAR: Serie histórica de superficie, rendimiento y producción

Años	Olivar de aceituna de mesa				Olivar de aceituna de almazara			
	Superficie (miles de hectáreas)		Rendimiento de la superficie en producción (qm/ha)	Producción de aceituna (miles de toneladas)	Superficie (miles de hectáreas)		Rendimiento de la superficie en producción (qm/ha)	Producción de aceituna (miles de toneladas)
	Total	En producción			Total	En producción		
2003	168,7	162,4	30,7	498,5	2.270,8	2.170,5	32,5	7.055,1
2004	171,3	166,1	27,4	455,4	2.293,5	2.198,7	21,6	4.744,6
2005	166,8	161,8	23,2	375,4	2.298,5	2.221,1	16,4	3.646,3
2006	169,8	165,2	23,9	395,7	2.313,9	2.230,2	23,7	5.283,3
2007	170,8	167,0	26,3	438,6	2.299,3	2.221,3	25,7	5.701,7
2008	169,9	164,8	24,1	398,4	2.290,6	2.207,9	22,7	5.008,9
2009	169,4	166,2	29,4	489,4	2.280,5	2.215,9	29,3	6.482,7
2010	166,0	162,6	31,7	515,6	2.309,5	2.233,3	29,9	6.682,0
2011	165,8	162,2	28,8	467,4	2.337,9	2.257,4	32,6	7.352,7
2012	166,7	163,8	24,5	400,7	2.337,6	2.268,3	15,2	3.448,6
2013	163,8	161,2	30,0	483,7	2.343,2	2.273,2	38,6	8.766,6

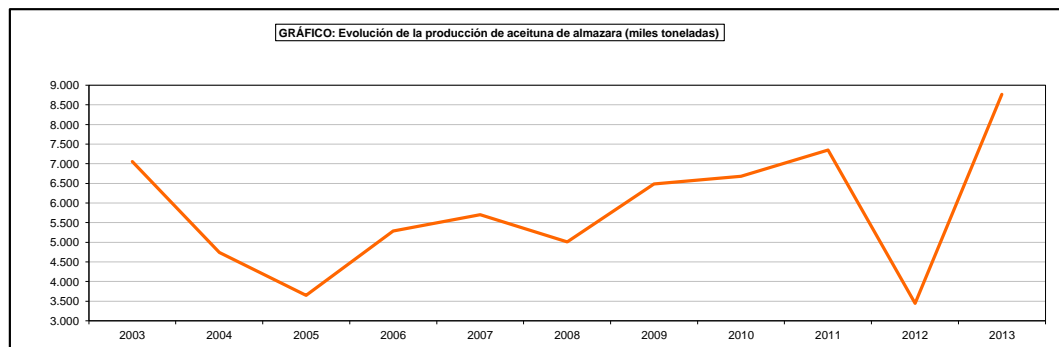
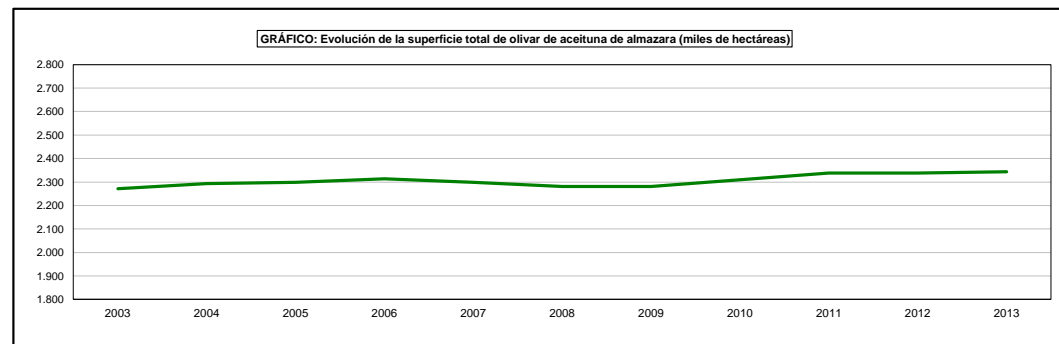
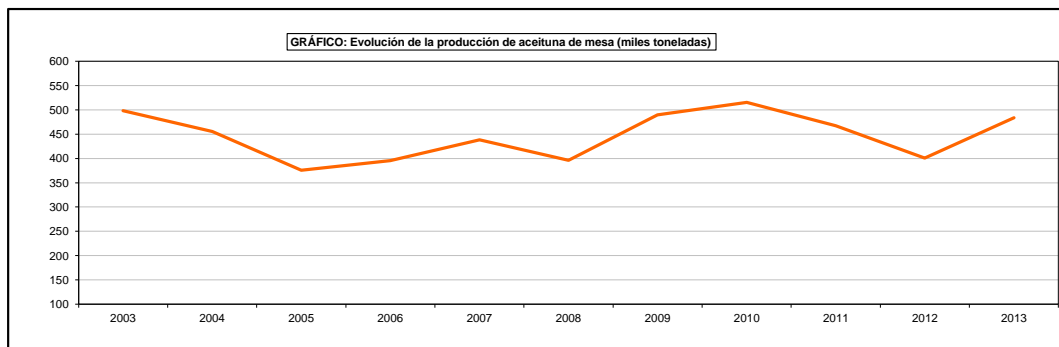
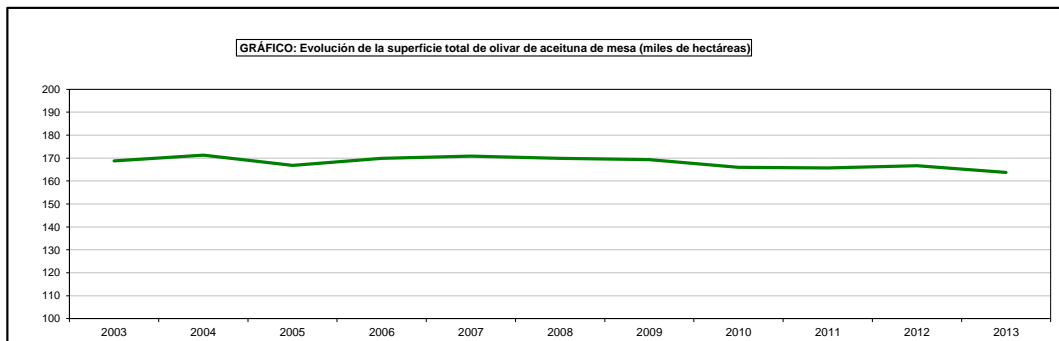

SUPERFICIES Y PRODUCCIONES DE CULTIVOS

13.12.1.6. OLIVAR: Serie histórica del destino de producción de aceituna

Años	Producción total de aceituna (miles de toneladas)	Destino de la producción (miles de toneladas)	
		Aceituna para aderezo	Aceituna para almazara
2003	7.553,6	568,1	6.985,5
2004	5.200,0	507,4	4.692,6
2005	4.021,7	375,4	3.646,3
2006	5.679,0	496,0	5.183,0
2007	6.140,3	546,5	5.593,8
2008	5.485,4	481,8	5.003,5
2009	6.972,1	486,2	6.485,9
2010	7.197,6	584,2	6.613,4
2011	7.820,1	502,0	7.318,1
2012	3.849,3	462,0	3.387,3
2013	9.250,6	554,7	8.695,9

GRÁFICO: Evolución de la producción de aceituna (miles toneladas)

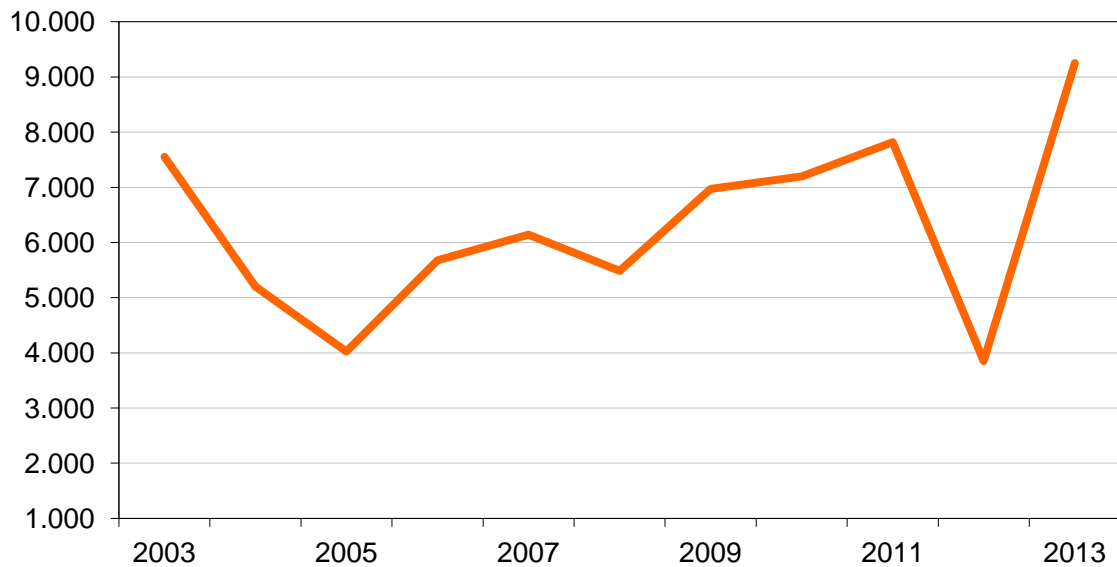

SUPERFICIES Y PRODUCCIONES AGRÍCOLAS

13.12.1.7. OLIVAR DE ACEITUNA TOTAL DE MESA: Análisis provincial de superficie, árboles diseminados, rendimiento y producción, 2013

Provincias y Comunidades Autónomas	Superficie en plantación regular (hectáreas)					Árboles diseminados (número)	Rendimiento			Producción (1) (toneladas)
	Total			En producción			Superficie en producción (kg/ha)		Árboles diseminados (kg/árbol)	
	Secano	Regadío	Total	Secano	Regadío		Secano	Regadío		
Girona	2	-	2	2	-	-	660	-	-	2
Tarragona	510	63	573	510	63	-	616	2.368	-	463
CATALUÑA	512	63	575	512	63	-	616	2.368	-	465
BALEARES	79	-	79	79	-	6.250	250	-	2	32
Salamanca	868	-	868	848	-	-	1.415	-	-	1.200
Segovia	-	-	-	-	-	200	-	-	2	-
CASTILLA Y LEÓN	868	-	868	848	-	200	1.415	-	2	1.200
MADRID	111	-	111	111	-	-	1.210	-	-	134
Albacete	-	250	250	-	250	-	-	2.000	-	500
Cuenca	-	30	30	-	30	-	-	500	-	15
CASTILLA-LA MANCHA	-	280	280	-	280	-	-	1.839	-	515
Alicante	189	166	355	178	150	1.900	845	1.900	5	445
Castellón	27	3	30	26	3	-	1.000	2.200	-	33
Valencia	55	2	57	53	2	-	1.370	3.910	-	80
C. VALENCIANA	271	171	442	257	155	1.900	969	1.932	5	558
R. DE MURCIA	431	623	1.054	401	576	-	1.103	3.421	-	2.413
Badajoz	32.960	3.040	36.000	32.783	2.919	-	2.237	3.844	-	84.556
Cáceres	25.000	800	25.800	25.000	800	-	1.346	3.312	-	36.300
EXTREMADURA	57.960	3.840	61.800	57.783	3.719	-	1.852	3.730	-	120.856
Almería	27	55	82	27	53	-	185	3.887	-	211
Córdoba	2.596	1.494	4.090	2.533	1.354	-	5.100	5.833	-	20.816
Granada	-	15	15	-	15	9	-	6.000	45	90
Huelva	2.393	1.657	4.050	2.388	1.654	-	953	1.800	-	5.253
Jaén	198	-	198	198	-	2.760	4.015	-	-	795
Málaga	5.695	490	6.185	5.679	478	-	2.900	5.600	-	19.146
Sevilla	40.630	43.261	83.891	39.237	42.736	-	3.218	4.326	-	311.141
ANDALUCÍA	51.539	46.972	98.511	50.062	46.290	2.769	3.171	4.293	-	357.452
Las Palmas	22	53	75	18	48	13.910	100	300	5	86
S.C. de Tenerife	-	-	-	-	-	300	-	-	5	2
CANARIAS	22	53	75	18	48	14.210	100	300	5	88
ESPAÑA	111.793	52.002	163.795	110.071	51.131	25.329	2.435	4.215	4	483.713

(1) Incluyendo aceitunas de almazara con destino mesa

SUPERFICIES Y PRODUCCIONES DE CULTIVOS

13.12.1.8. OLIVAR DE ACEITUNA TOTAL DE ALMAZARA: Análisis provincial de superficie, árboles diseminados, rendimiento y producción, 2013

Provincias y Comunidades Autónomas	Superficie en plantación regular (hectáreas)					Árboles diseminados (número)	Rendimiento			Producción (1) (toneladas)
	Total			En producción			Superficie en producción (kg/ha)		Árboles diseminados (kg/árbol)	
	Secano	Regadío	Total	Secano	Regadío		Secano	Regadío		
Lugo	208	-	208	208	-	-	1.520	-	-	316
Ourense	42	-	42	5	-	-	1.300	-	-	7
Pontevedra	6	-	6	6	-	-	1.360	-	-	8
GALICIA	256	-	256	219	-	-	1.511	-	-	331
Alava	250	60	310	200	48	-	1.150	3.550	20	400
Guipúzcoa	12	-	12	2	-	1.500	200	-	-	-
PAÍS VASCO	262	60	322	202	48	1.500	1.141	3.550	-	400
NAVARRA	2.692	3.313	6.005	2.579	3.066	-	2.593	4.859	-	21.585
LA RIOJA	2.901	2.757	5.658	2.027	2.460	-	1.218	3.665	-	11.485
Huesca	5.714	1.934	7.648	5.714	1.934	-	1.500	2.500	-	13.406
Teruel	22.582	2.215	24.797	22.355	2.059	-	751	2.200	-	21.318
Zaragoza	7.733	7.804	15.537	7.733	7.804	-	1.224	2.364	-	27.913
ARAGÓN	36.029	11.953	47.982	35.802	11.797	-	973	2.358	-	62.637
Barcelona	2.626	190	2.816	2.513	190	-	1.500	2.596	-	4.263
Girona	3.051	234	3.285	3.051	234	-	1.132	2.776	-	4.103
Lleida	35.514	6.174	41.688	35.214	6.168	-	906	2.950	-	50.099
Tarragona	57.016	11.549	68.565	56.379	11.519	-	770	2.258	-	69.422
CATALUÑA	98.207	18.147	116.354	97.157	18.111	-	850	2.504	-	127.887
BALEARES	7.838	184	8.022	7.838	184	11.500	400	3.570	2	3.815
Ávila	3.652	12	3.664	3.461	12	1.365	2.400	6.100	28	8.418
Burgos	4	-	4	-	-	-	-	-	-	-
Palencia	3	-	3	-	-	-	-	-	-	-
Salamanca	2.132	-	2.132	1.997	-	-	1.302	-	-	2.600
Segovia	-	-	-	-	-	200	-	-	1	-
Valladolid	664	333	997	567	284	-	2.750	3.500	-	2.553
Zamora	312	48	360	194	14	-	2.400	3.250	-	511
CASTILLA Y LEÓN	6.767	393	7.160	6.219	310	1.565	2.079	3.589	25	14.082
MADRID	25.917	371	26.288	17.593	371	-	1.610	3.271	-	29.538
Albacete	28.468	8.624	37.092	25.000	6.700	-	1.800	3.700	-	69.790
Ciudad Real	143.032	2.047	145.079	138.065	1.200	14.178	2.305	3.125	10	322.132
Cuenca	35.695	74	35.769	35.600	74	-	282	600	-	10.083
Guadalajara	28.466	55	28.521	17.306	9	-	815	900	-	14.112
Toledo	117.822	2.257	120.079	117.590	1.662	-	2.285	6.100	-	278.831
CASTILLA-LA MANCHA	353.483	13.057	366.540	333.561	9.645	14.178	1.967	4.016	10	694.948
Alicante	22.557	4.685	27.242	22.152	4.422	13.800	1.150	3.125	5	39.363
Castellón	31.431	1.886	33.317	29.940	1.777	-	590	2.012	-	21.240
Valencia	26.802	4.284	31.086	22.491	3.543	-	940	3.070	-	32.019
C. VALENCIANA	80.790	10.855	91.645	74.583	9.742	13.800	862	2.902	5	92.622
R. DE MURCIA	12.420	8.624	21.044	11.496	7.893	-	1.550	4.175	-	50.772
Badajoz	141.114	9.874	150.988	140.332	7.809	-	1.675	4.268	-	268.385
Cáceres	51.423	760	52.183	50.770	665	-	1.244	3.623	-	65.567
EXTREMADURA	192.537	10.634	203.171	191.102	8.474	-	1.560	4.217	-	333.952
Almería	6.866	12.960	19.826	5.805	12.035	-	206	4.086	-	50.370
Cádiz	21.390	1.758	23.148	19.540	1.741	-	2.011	4.778	-	47.613
Córdoba	291.632	50.867	342.499	287.712	46.707	-	5.641	5.981	-	1.902.338
Granada	118.626	66.329	184.955	118.210	66.060	1.766	3.368	4.377	54	687.371
Huelva	24.835	3.860	28.695	24.820	3.827	-	769	1.802	-	25.983
Jaén	310.731	274.588	585.319	309.536	273.425	460	4.434	8.147	-	3.600.076
Málaga	97.048	22.683	119.731	95.352	22.006	-	3.198	5.708	-	430.546
Sevilla	97.806	40.619	138.425	95.226	38.632	-	3.702	5.848	-	578.447
ANDALUCÍA	968.934	473.664	1.442.598	956.201	464.433	2.226	4.299	6.916	43	7.322.744
Las Palmas	6	99	105	6	99	5.760	100	300	5	59
S.C. de Tenerife	-	34	34	-	15	2.000	-	2.000	5	40
CANARIAS	6	133	139	6	114	7.760	100	524	5	99
ESPAÑA	1.789.039	554.145	2.343.184	1.736.585	536.648	52.529	3.063	6.425	8	8.766.897

SUPERFICIES Y PRODUCCIONES DE CULTIVOS

13.12.2.1. OLIVAR-ACEITUNA: Serie histórica de aceituna para aderezo, precio, valor, producto obtenido y comercio exterior

Años	Aceituna para aderezo (miles de toneladas)	Precio medio percibido por los agricultores (euros/100kg)	Valor (miles de euros)	Aceituna aderezada obtenida (mesa) (miles de toneladas)
2003	568,1	49,56	281.550	568,1
2004	507,4	51,67	262.172	507,4
2005	387,8	55,45	215.037	386,8
2006	496,0	68,45	339.502	496,1
2007	497,9	65,50	326.125	546,5
2008	396,4	52,22	207.000	481,8
2009	408,9	47,01	192.222	486,2
2010	484,2	48,45	234.593	584,2
2011	426,0	39,66	168.934	502,0
2012	462,0	45,17	208.669	380,0
2013	554,7	42,40	235.214	463,8

GRÁFICO: Evolución de la producción de aceituna para aderezo (miles toneladas)



GRÁFICO: Evolución del valor de aceituna para aderezo (miles de euros)



SUPERFICIES Y PRODUCCIONES DE CULTIVOS

13.12.2.2. OLIVAR-ACEITUNA: Análisis provincial del destino de la producción total, 2013 (toneladas)

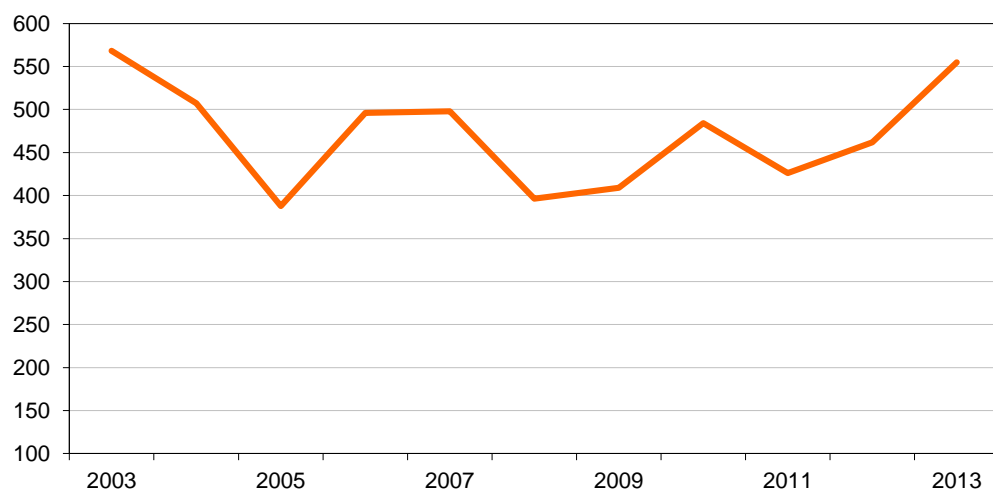
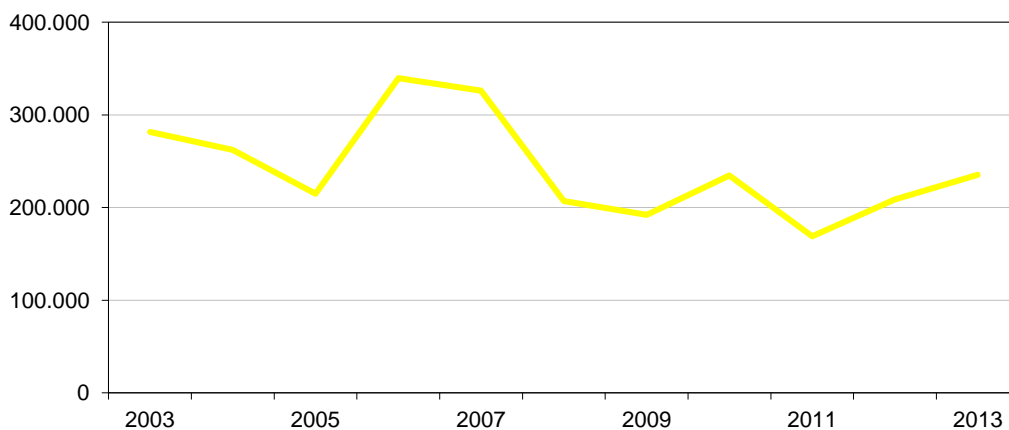
Provincias y Comunidades Autónomas	Aceituna total	Aceituna para aderezo (destino mesa)	Aceituna para almazara (destino aceite)
Lugo	316	-	316
Ourense	7	-	7
Pontevedra	8	-	8
GALICIA	331	-	331
Alava	400	-	400
PAÍS VASCO	400	-	400
NAVARRA	21.585	-	21.585
LA RIOJA	11.485	99	11.386
Huesca	13.406	-	13.406
Teruel	21.318	2.304	19.014
Zaragoza	27.913	927	26.986
ARAGÓN	62.637	3.231	59.406
Barcelona	4.263	-	4.263
Girona	4.105	2	4.103
Lleida	50.099	180	49.919
Tarragona	69.885	463	69.422
CATALUÑA	128.352	645	127.707
BALEARES	3.847	118	3.729
Ávila	8.418	-	8.418
Salamanca	3.800	1.200	2.600
Valladolid	2.553	-	2.553
Zamora	511	-	511
CASTILLA Y LEÓN	15.282	1.200	14.082
MADRID	29.672	134	29.538
Albacete	70.290	500	69.790
Ciudad Real	322.132	-	322.132
Cuenca	10.098	15	10.083
Guadalajara	14.112	-	14.112
Toledo	278.831	-	278.831
CASTILLA-LA MANCHA	695.463	515	694.948
Alicante	39.808	441	39.367
Castellón	21.273	30	21.243
Valencia	32.099	80	32.019
C. VALENCIANA	93.180	551	92.629
R. DE MURCIA	53.185	662	52.523
Badajoz	352.941	78.243	274.698
Cáceres	101.867	30.681	71.186
EXTREMADURA	454.808	108.924	345.884
Almería	50.581	792	49.789
Cádiz	47.613	43	47.570
Córdoba	1.923.154	71.362	1.851.792
Granada	687.461	-	687.461
Huelva	31.236	5.253	25.983
Jaén	3.600.871	795	3.600.076
Málaga	449.692	55.329	394.363
Sevilla	889.588	305.019	584.569
ANDALUCÍA	7.680.196	438.593	7.241.603
Las Palmas	145	73	72
S.C. de Tenerife	42	4	38
CANARIAS	187	77	110
ESPAÑA	9.250.610	554.749	8.695.861

SUPERFICIES Y PRODUCCIONES DE CULTIVOS

13.12.2.3. OLIVAR-ACEITUNA: Análisis provincial de los productos obtenidos, 2013

Provincias y comunidades autónomas	Aceituna aderezada (toneladas)	Aceite de oliva virgen (toneladas)	Aceite de orujo (toneladas)	Orujo sin desgrasar (toneladas)	Turbios (hectolitros)
Lugo	-	54	-	-	-
Ourense	-	1	-	-	-
Pontevedra	-	1	-	-	-
GALICIA	-	56	-	-	-
Alava	-	80	-	205	30
PAÍS VASCO	-	80	-	205	30
NAVARRA	-	4.093	18.000	-	400
LA RIOJA	99	2.159	-	11.552	125
Huesca	-	3.221	273	6.637	268
Teruel	2.304	4.570	388	9.698	378
Zaragoza	927	6.002	551	13.763	493
ARAGÓN	3.231	13.793	1.212	30.098	1.139
Barcelona	-	769	-	-	-
Girona	2	730	-	-	-
Lleida	180	10.488	-	29.951	-
Tarragona	463	14.244	-	-	-
CATALUÑA	645	26.231	-	29.951	-
BALEARES	-	551	-	-	-
Ávila	-	1.437	-	4.630	421
Salamanca	1.200	295	-	910	130
Valladolid	-	62	4	155	16
Zamora	-	46	-	-	-
CASTILLA Y LEÓN	1.200	1.840	4	5.695	567
MADRID	134	6.088	-	12.176	-
Albacete	500	14.257	1.117	37.687	351
Ciudad Real	-	65.979	-	161.066	3.221
Cuenca	16	2.378	30	-	-
Guadalajara	-	2.735	-	-	-
Toledo	-	61.233	4.899	167.298	-
CASTILLA-LA MANCHA	516	146.582	6.046	366.051	3.572
Alicante	441	8.428	337	12.642	252
Castellón	30	4.291	-	12.500	150
Valencia	80	6.884	1.025	25.615	753
C. VALENCIANA	551	19.603	1.362	50.757	1.155
R. DE MURCIA	662	9.979	683	34.140	8.404
Badajoz	78.243	51.232	6.890	229.700	-
Cáceres	30.681	8.877	1.800	60.350	-
EXTREMADURA	108.924	60.109	8.690	290.050	-
Almería	792	9.992	-	22.199	-
Cádiz	43	9.473	-	24.098	1.541
Córdoba	71.362	362.081	33.822	1.691.099	19.645
Granada	-	149.262	6.186	412.368	17.182
Huelva	5.253	4.992	-	-	-
Jaén	795	751.610	-	3.336.834	-
Málaga	54.284	80.088	9.034	-	-
Sevilla	305.019	106.566	12.470	498.789	-
ANDALUCÍA	437.548	1.474.064	61.512	5.985.387	38.368
Las Palmas	73	13	-	-	-
S.C. de Tenerife	5	7	-	-	-
CANARIAS	78	20	-	-	-
ESPAÑA	553.588	1.765.248	97.509	6.816.062	53.760

SUPERFICIES Y PRODUCCIONES DE CULTIVOS

13.12.2.4. OLIVAR-ACEITUNA: Serie histórica de la aceituna para almazara, productos obtenidos

Años	Aceituna para almazara (1) (miles de toneladas)	Productos obtenidos			
		Aceite de oliva (toneladas)	Orujos sin desgrasar (miles de toneladas)	Aceite de orujo (miles de toneladas)	Turbios (miles de hectolitros)
2003	4.322,9	1.449.071	3.774,8	118,2	23,4
2004	4.744,6	1.005.461	2.490,0	84,0	17,2
2005	3.646,3	819.428	1.685,3	58,7	17,8
2006	5.183,0	1.092.602	1.797,3	53,2	15,3
2007	5.701,7	1.192.664	2.914,9	98,3	22,8
2008	5.088,9	1.044.687	2.713,3	81,6	33,3
2009	6.482,7	1.384.383	3.564,3	104,6	38,9
2010	6.682,0	1.395.210	3.686,6	96,3	35,6
2011	7.352,7	1.567.523	4.185,1	73,8	38,2
2012	3.387,3	652.687	2.272,1	39,8	21,0
2013	8.695,9	1.765.247	6.816,1	97,5	53,8

(1) Incluye aceituna de mesa con destino almazara, y almazara para aceite

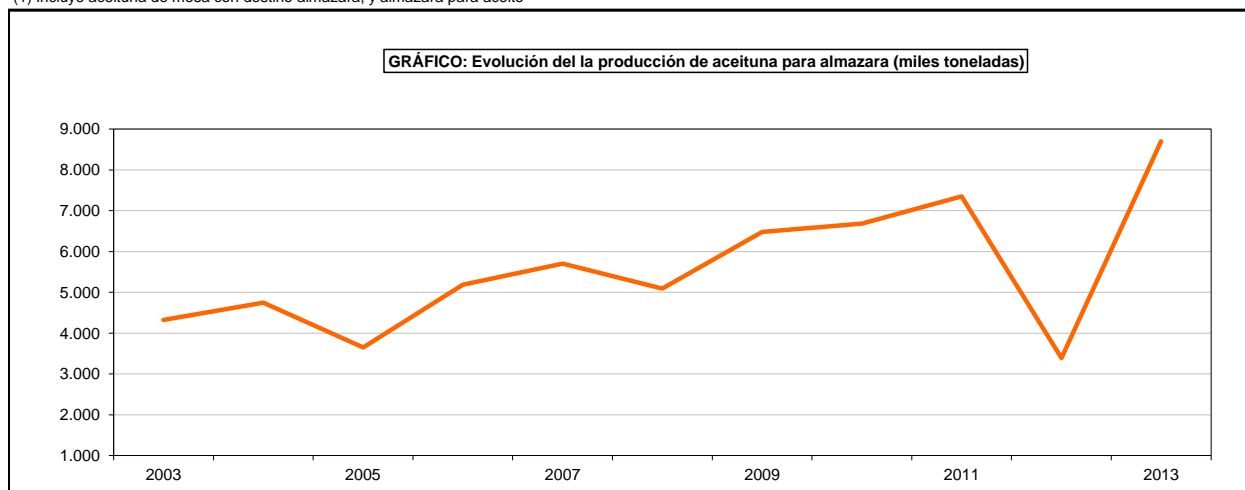

SUPERFICIES Y PRODUCCIONES DE CULTIVOS

13.12.3.1. OLIVAR-ACEITUNA:

Serie histórica de los precios de aceite de oliva virgen.

Años	Aceite de oliva virgen precios percibidos por los agricultores (euros/100kg)			
	Extra hasta 0,5º	Extra de 0,5 a 1º	Fino de 1 a 1,5º	Corriente de 1,5 a 3º
1999	–	243,36	234,54	215,63
2000	–	199,30	187,39	186,32
2001	–	178,57	169,10	165,07
	Extra hasta 1º		Fino de 1 a 2º	Corriente de 2,1 a 3,3º
2002		197,15	184,55	180,78
2003		225,22	215,92	200,89
2004		243,90	234,92	227,16
2005		305,03	299,84	288,28
	Hasta 0,8º		De 0,8 a 2º	De más de 2º
2006		334,62	327,02	316,80
2007		256,72	246,23	239,89
2008		242,70	236,04	230,24
2009		201,98	195,18	188,60
2010		205,38	186,30	172,77
2011		196,43	174,72	165,30
2012		200,61	188,72	179,32
2013		269,10	249,58	237,10

SUPERFICIES Y PRODUCCIONES DE CULTIVOS

13.12.3.2. OLIVAR-ACEITE DE OLIVA VIRGEN:

Análisis provincial de la producción según clases, 2013 (toneladas)

Provincias y Comunidades Autónomas	Extra	Virgen	Lampante	Total
A Coruña	-	-	-	-
Lugo	54	-	-	54
Ourense	1	-	-	1
Pontevedra	1	-	-	1
GALICIA	56	-	-	56
P. DE ASTURIAS	-	-	-	-
CANTABRIA	-	-	-	-
Alava	10	17	53	80
Guipúzcoa	-	-	-	-
Vizcaya	-	-	-	-
PAÍS VASCO	10	17	53	80
NAVARRA	4.093	-	-	4.093
LA RIOJA	1.066	528	565	2.159
Huesca	2.112	667	442	3.221
Teruel	2.396	756	1.418	4.570
Zaragoza	3.903	1.233	866	6.002
ARAGÓN	8.411	2.656	2.726	13.793
Barcelona	-	769	-	769
Girona	730	-	-	730
Lleida	10.488	-	-	10.488
Tarragona	7.122	1.424	5.698	14.244
CATALUÑA	18.340	2.193	5.698	26.231
BALEARES	441	110	-	551
Avila	1.116	241	80	1.437
Burgos	-	-	-	-
León	-	-	-	-
Palencia	-	-	-	-
Salamanca	210	85	-	295
Segovia	-	-	-	-
Soria	-	-	-	-
Valladolid	62	-	-	62
Zamora	46	-	-	46
CASTILLA Y LEÓN	1.434	326	80	1.840
MADRID	3.805	2.283	-	6.088
Albacete	6.416	4.277	3.564	14.257
Ciudad Real	63.010	2.969	-	65.979
Cuenca	1.100	1.200	78	2.378
Guadalajara	-	2.735	-	2.735
Toledo	55.115	4.210	1.908	61.233
CASTILLA-LA MANCHA	125.641	15.391	5.550	146.582
Alicante	5.478	2.107	843	8.428
Castellón	858	644	2.789	4.291
Valencia	3.442	1.377	2.065	6.884
C. VALENCIANA	9.778	4.128	5.697	19.603
R. DE MURCIA	5.089	2.570	2.320	9.979
Badajoz	32.840	14.468	3.924	51.232
Cáceres	3.863	3.916	1.098	8.877
EXTREMADURA	36.703	18.384	5.022	60.109
Almería	8.950	940	102	9.992
Cádiz	6.158	1.895	1.420	9.473
Córdoba	90.800	198.940	72.341	362.081
Granada	71.895	61.975	15.392	149.262
Huelva	4.442	414	136	4.992
Jaén	270.580	240.515	240.515	751.610
Málaga	64.070	1.600	14.418	80.088
Sevilla	91.039	5.605	9.921	106.566
ANDALUCÍA	607.934	511.884	354.245	1.474.064
Las Palmas	13	-	-	13
S.C. de Tenerife	7	-	-	7
CANARIAS	20	-	-	20
ESPAÑA	822.821	560.470	381.956	1.765.247

SUPERFICIES Y PRODUCCIONES DE CULTIVOS

13.13.1.1. OTROS CULTIVOS LEÑOSOS: Resumen nacional de superficie plantada, 2013

Cultivos	Superficie en plantación regular (hectáreas)					Árboles diseminados (número)	Arranques en el año (hectáreas)	Plantaciones en el año (hectáreas)
	Total			En producción				
	Secano	Regadio	Total	Secano	Regadio			
Algarrobo	42.249	1.446	43.695	36.956	1.362	50.582	283	443
Alcaparra	449	7	456	31	7	331.590	2	3
Agave y pita	1	-	1	1	-	-	-	-
Caña vulgar	22	1	23	22	1	-	7	-
Mimbrera	7	712	719	7	712	5.633	-	-
Cafeto	-	6	6	-	6	2.400	-	-
Otros	365	391	756	278	388	1.870	43	-
TOTAL OTROS CULTIVOS LEÑOSOS	43.093	2.563	45.656	37.295	2.476	392.075	335	446

GRÁFICO: Distribución de la superficie en plantación regular de otros cultivos leñosos. Año 2013

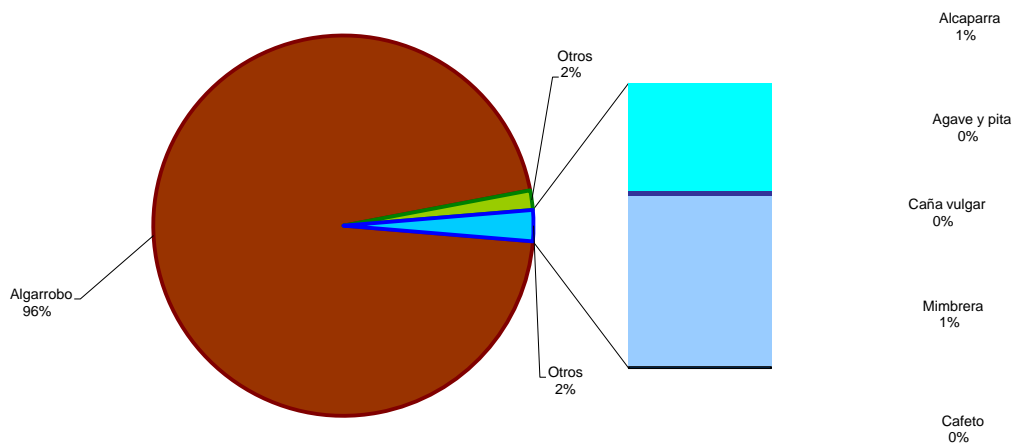

SUPERFICIES Y PRODUCCIONES DE CULTIVO

13.13.1.2. OTROS CULTIVOS LEÑOSOS: Resumen nacional de rendimiento y producción, 2013

Cultivos	Rendimiento			Producción (toneladas)			Destino de la producción (toneladas)		
	De la superficie en producción (kg/ha)		De los árboles diseminados (kg/árbol)	En plantación regular	Árboles diseminados	Producción Total	Pérdidas y alimentación animal	Para consumo en fresco	Para transformación
	Secano	Regadio							
Algarrobo	912	3.503	8	38.467	415	38.882	17.667	866	20.349
Alcaparra	271	-	1	9	330	339	-	331	8
Agave y pita	-	-	-	-	-	-	-	-	-
Caña vulgar	10.269	40.000	-	266	-	266	-	76	190
Mimbrera	2.757	20.822	7	14.844	39	14.883	-	39	14.109
Cafeto	-	800	3	5	7	12	-	12	-
Otros	400	800	6	421	12	433	-	12	421
TOTAL OTROS CULTIVOS LEÑOSOS	-	-	1	54.012	803	54.815	17.667	1.336	35.077

GRÁFICO: Distribución de la producción de otros cultivos leñosos. Año 2013

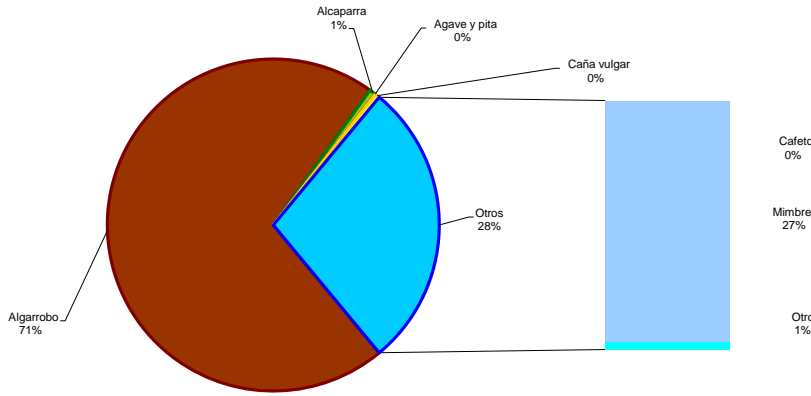

SUPERFICIES Y PRODUCCIONES DE CULTIVOS

13.13.1.3. OTROS CULTIVOS LEÑOSOS: Análisis provincial de superficie y árboles diseminados en plantación regular, 2013

Provincias y Comunidades Autónomas	Superficie en plantación regular (hectáreas)					Árboles diseminados	Rendimiento			Producción (toneladas)		
	Total			En producción			Superficie en producción (kg/ha)		Árboles diseminados (kg/árbol)	En plantación regular	Árboles diseminados	Producción Total
	Secano	Regadío	Total	Secano	Regadío		Secano	Regadío				
Barcelona	154	-	154	154	-	-	-	-	159	-	159	
Girona	3	-	3	3	-	-	-	-	29	-	29	
Tarragona	7.619	583	8.202	7.601	572	-	-	-	14.526	-	14.526	
CATALUÑA	7.776	583	8.359	7.758	572	-	-	-	14.714	-	14.714	
BALEARES	13.172	198	13.370	10.850	198	49.702	-	-	6.067	398	6.465	
Palencia	-	-	-	-	-	46	-	-	-	-	-	
Salamanca	-	13	13	-	13	-	-	-	182	-	182	
Valladolid	2	1	3	-	-	-	-	-	-	-	-	
CASTILLA Y LEÓN	2	14	16	-	13	46	-	-	182	-	182	
Cuenca	-	663	663	-	663	-	-	-	13.923	-	13.923	
Guadalajara	5	36	41	5	36	-	-	-	735	-	735	
CASTILLA-LA MANCHA	5	699	704	5	699	-	-	-	14.658	-	14.658	
Alicante	793	121	914	793	121	-	-	-	1.175	-	1.175	
Castellón	8.044	-	8.044	8.044	-	-	-	-	3.539	-	3.539	
Valencia	10.249	178	10.427	6.969	112	-	-	-	3.400	-	3.400	
C. VALENCIANA	19.086	299	19.385	15.806	233	-	-	-	8.114	-	8.114	
R. DE MURCIA	1.243	281	1.524	1.219	276	-	-	-	2.557	-	2.557	
Almería	20	7	27	20	7	-	-	-	49	-	49	
Cádiz	729	466	1.195	633	464	-	-	-	4.333	-	4.333	
Granada	84	8	92	84	8	336.674	-	-	523	381	904	
Jaén	2	-	2	2	-	2.403	-	-	4	-	4	
Málaga	911	-	911	911	-	-	-	-	2.803	-	2.803	
Sevilla	62	2	64	6	-	-	-	-	3	-	3	
ANDALUCÍA	1.808	483	2.291	1.656	479	339.077	-	-	7.715	381	8.096	
Las Palmas	1	6	7	1	6	3.250	-	-	5	24	29	
CANARIAS	1	6	7	1	6	3.250	-	-	5	24	29	
ESPAÑA	43.093	2.563	45.656	37.295	2.476	392.075	-	-	1	54.012	803	54.815

SUPERFICIES Y PRODUCCIONES DE CULTIVOS

13.13.2.1. OTROS CULTIVOS LEÑOSOS- ALGARROBO:

Serie histórica de superficie, árboles diseminados, rendimiento, producción, precio y valor

Años	Superficie en plantación regular		Árboles diseminados (miles de árboles)	Rendimiento de la superficie en producción (qm/ha)	Producción (miles de toneladas)	Precio medio percibido por los agricultores (euros/100kg)	Valor (miles de euros)
	Total	En producción					
	(miles de hectáreas)	(miles de hectáreas)					
2003	62,7	60,6	107	11,6	70,1	21,68	15.200
2004	61,6	59,9	76	13,2	79,2	25,80	20.441
2005	57,5	56,1	76	11,4	64,1	39,74	25.460
2006	38,1	37,2	21	15,1	56,1	37,75	21.171
2007	46,7	46,2	54	12,9	59,4	32,40	19.261
2008	46,4	44,0	67	13,8	60,8	28,64	17.412
2009	46,7	44,1	67	12,1	53,2	22,03	11.720
2010	46,2	40,2	66	14,0	56,3	16,34	9.197
2011	43,9	38,2	60	10,1	38,4	16,06	6.164
2012	43,6	37,8	51	12,0	45,4	21,59	9.805
2013	43,7	38,3	51	10,1	38,9	19,06	7.411

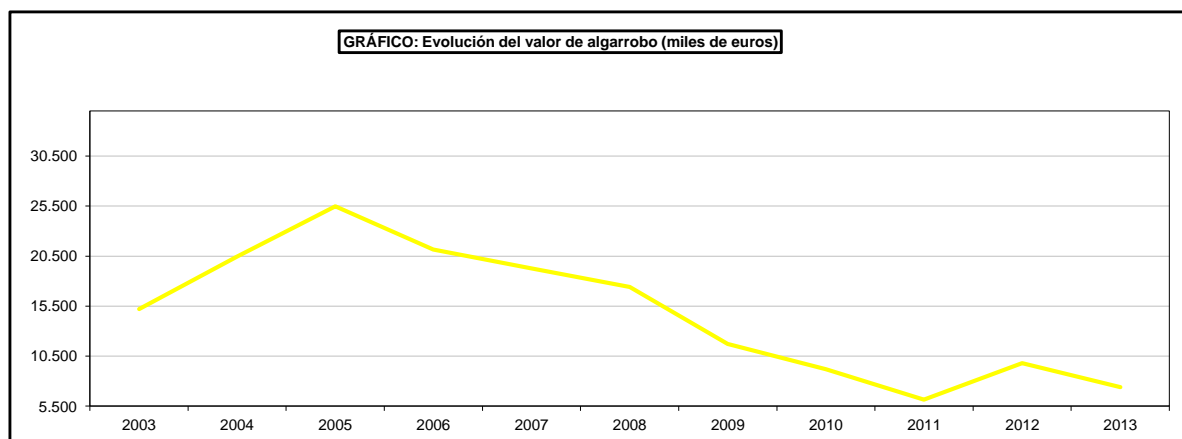
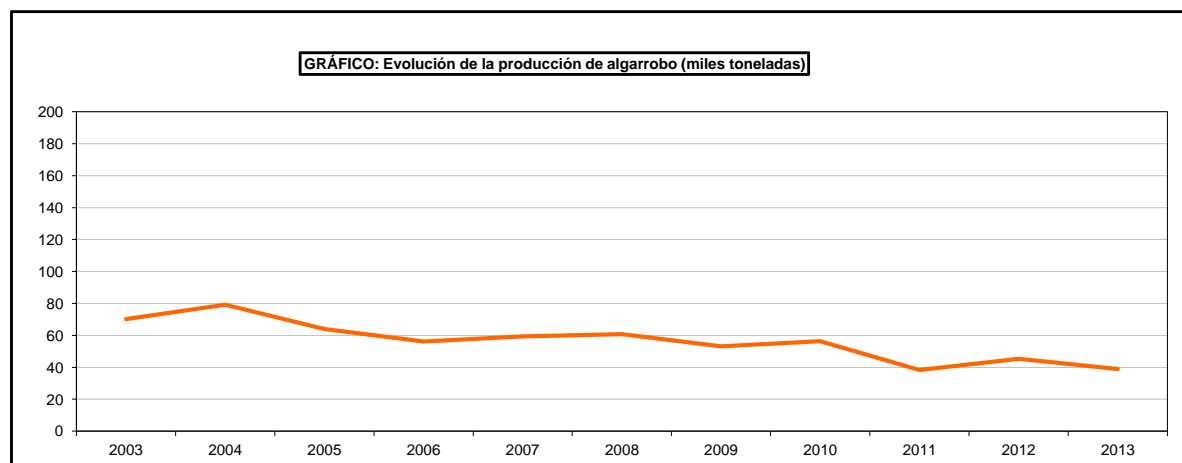
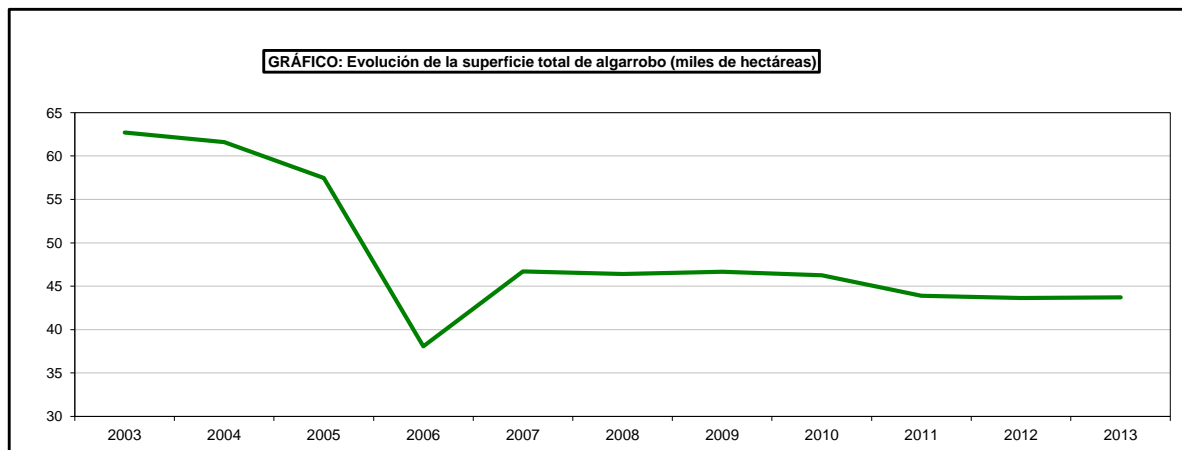

SUPERFICIES Y PRODUCCIONES DE CULTIVOS

13.13.2.2. OTROS CULTIVOS LEÑOSOS-ALGARROBO: Análisis provincial de superficie, árboles diseminados, rendimiento y producción, 2013

Provincias y Comunidades Autónomas	Superficie en plantación regular (hectáreas)					Árboles diseminados	Rendimiento			Producción (toneladas)		
	Total		En producción				Superficie en producción (kg/ha)		Árboles diseminados (kg/árbol)	En plantación regular	Árboles diseminados	Producción Total
	Secano	Regadío	Total	Secano	Regadío		Secano	Regadío				
Barcelona	147	-	147	147	-	-	660	-	-	97	-	97
Girona	1	-	1	1	-	-	1.320	-	-	1	-	1
Tarragona	7.619	583	8.202	7.601	572	-	1.661	3.323	-	14.526	-	14.526
CATALUÑA	7.767	583	8.350	7.749	572	-	1.642	3.323	-	14.624	-	14.624
BALEARES	12.752	198	12.950	10.846	198	49.702	541	1.000	8	6.065	398	6.463
Alicante	793	121	914	793	121	-	1.100	2.500	-	1.175	-	1.175
Castellón	8.044	-	8.044	8.044	-	-	440	-	-	3.539	-	3.539
Valencia	10.249	178	10.427	6.969	112	-	450	2.353	-	3.400	-	3.400
C. VALENCIANA	19.086	299	19.385	15.806	233	-	478	2.429	-	8.114	-	8.114
R. DE MURCIA	1.238	281	1.519	1.214	276	-	1.303	3.524	-	2.554	-	2.554
Almería	5	-	5	5	-	-	2.600	-	-	13	-	13
Cádiz	368	78	446	356	76	-	7.999	14.000	-	3.912	-	3.912
Granada	79	7	86	79	7	-	5.211	10.000	-	482	-	482
Jaén	-	-	-	-	-	30	-	-	-	-	-	-
Málaga	901	-	901	901	-	-	3.000	-	-	2.703	-	2.703
Sevilla	53	-	53	-	-	-	-	-	-	-	-	-
ANDALUCÍA	1.406	85	1.491	1.341	83	30	4.456	13.663	-	7.110	-	7.110
Las Palmas	-	-	-	-	-	850	-	-	20	-	17	17
CANARIAS	-	-	-	-	-	850	-	-	20	-	17	17
ESPAÑA	42.249	1.446	43.695	36.956	1.362	50.582	912	3.503	8	38.467	415	38.882

SUPERFICIES Y PRODUCCIONES DE CULTIVOS

13.13.3.1. OTROS CULTIVOS LEÑOSOS-ALCAPARRA:

Serie histórica de superficie, árboles diseminados, rendimiento, producción, precio y valor

Años	Superficie en plantación regular		Árboles diseminados (miles de árboles)	Rendimiento de la superficie en producción (qm/ha)	Producción (toneladas)	Precio medio percibido por los agricultores (euros/100kg)	Valor (miles de euros)
	Total (hectáreas)	En producción (hectáreas)					
2003	4.141	476	344	11,1	527	189,00	996
2004	727	347	341	13,9	483	228,75	1.105
2005	747	351	46	3,8	133	175,93	234
2006	662	226	49	6,4	144	186,25	268
2007	588	192	39	6,3	121	193,10	234
2008	548	132	24	6,6	87	201,77	176
2009	501	85	24	7,2	61	201,77	123
2010	504	88	16	4,4	39	225,00	88
2011	471	55	14	4,0	22	225,00	50
2012	467	49	345	70,2	344	150,00	516
2013	456	38	332	89,2	339	150,00	509

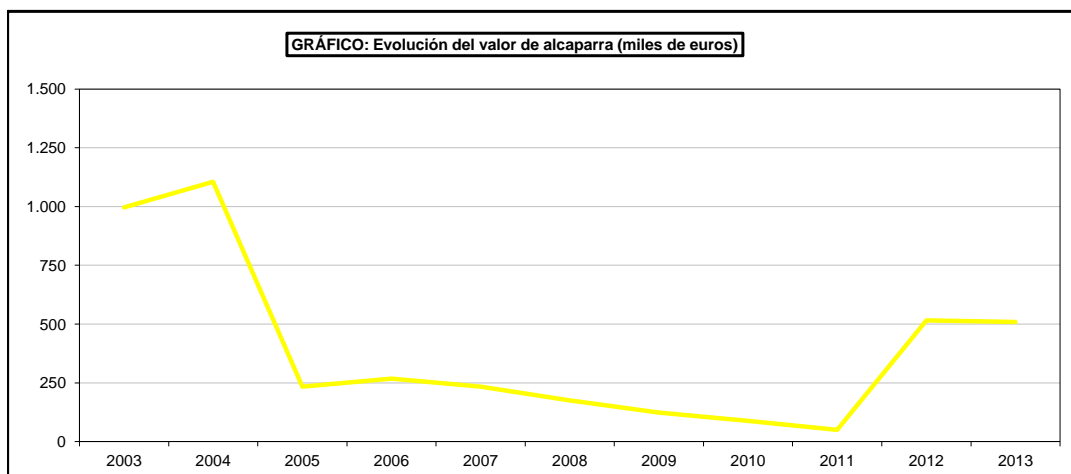
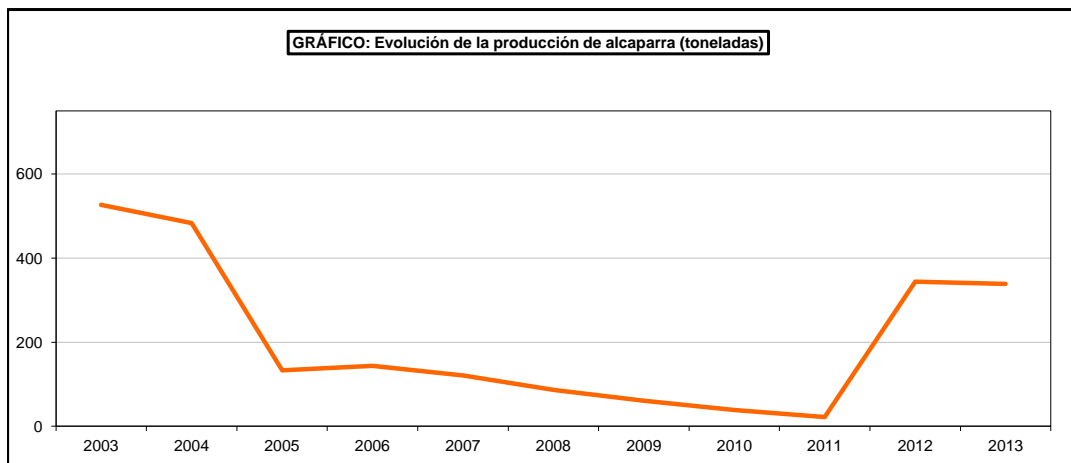
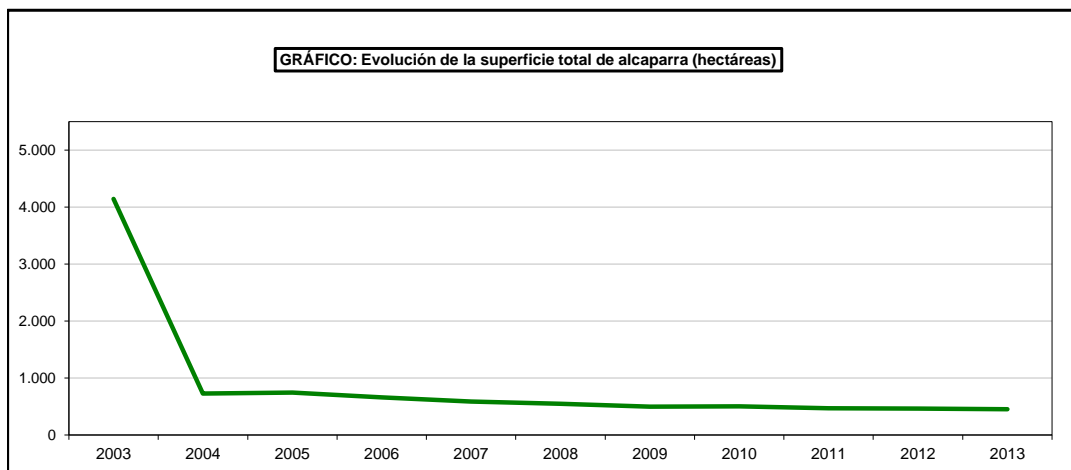

SUPERFICIES Y PRODUCCIONES DE CULTIVOS

13.13.3.2. OTROS CULTIVOS LEÑOSOS-ALCAPARRA: Análisis provincial de superficie, árboles diseminados, rendimiento y producción, 2013

Provincias y Comunidades Autónomas	Superficie en plantación regular (hectáreas)						Árboles diseminados	Rendimiento			Producción (toneladas)		
	Total			En producción				Superficie en producción (kg/ha)		Árboles diseminados (kg/árbol)	En plantación regular	Árboles diseminados	Producción Total
	Secano	Regadío	Total	Secano	Regadío	Secano		Regadío					
BALEARES	420	-	420	4	-	-	500	-	-	2	-	2	
R. DE MURCIA	5	-	5	5	-	-	500	-	-	3	-	3	
Almería	11	7	18	11	7	-	-	-	-	-	-	-	
Granada	5	-	5	5	-	330.000	271	-	1	330	331	-	
Jalón	-	-	-	-	-	1.590	-	-	-	-	-	-	
Sevilla	8	-	8	6	-	-	425	-	3	3	3	-	
ANDALUCÍA	24	7	31	22	7	331.590	178	-	1	4	330	334	
ESPAÑA	449	7	456	31	7	331.590	271	-	1	9	330	339	

SUPERFICIES Y PRODUCCIONES DE CULTIVOS

13.13.4.1 OTROS CULTIVOS LEÑOSOS-CAFETO: Análisis provincial de superficie, árboles diseminados, rendimiento y producción, 2013

Provincias y Comunidades Autónomas	Superficie en plantación regular (hectáreas)					Árboles diseminados	Rendimiento		Producción (toneladas)			
	Total			En producción			Superficie en producción (kg/ha)		Árboles diseminados (kg/árbol)	En plantación regular	Árboles diseminados	Producción Total
	Secano	Regadío	Total	Secano	Regadío		Secano	Regadío				
Las Palmas	-	6	6	-	6	2.400	-	800	3	5	7	12
CANARIAS	-	6	6	-	6	2.400	-	800	3	5	7	12
ESPAÑA	-	6	6	-	6	2.400	-	800	3	5	7	12

SUPERFICIES Y PRODUCCIONES DE CULTIVOS

13.13.4.2 OTROS CULTIVOS LEÑOSOS-CAÑA VULGAR: Análisis provincial de superficie, árboles diseminados, rendimiento y producción, 2013

Provincias y Comunidades Autónomas	Superficie en plantación regular (hectáreas)					Árboles diseminados	Rendimiento		Árboles diseminados (kg/árbol)	Producción (toneladas)		
	Total			En producción			Superficie en producción (kg/ha)			En plantación regular	Árboles diseminados	Producción Total
	Secano	Regadío	Total	Secano	Regadío		Secano	Regadío				
Barcelona	6	-	6	6	-	-	10.320	-	-	62	-	62
Girona	2	-	2	2	-	-	14.000	-	-	28	-	28
CATALUNA	8	-	8	8	-	-	11.240	-	-	90	-	90
Almería	4	-	4	4	-	-	9.000	-	-	36	-	36
Granada	-	1	1	-	1	-	-	40.000	-	40	-	40
Málaga	10	-	10	10	-	-	10.000	-	-	100	-	100
ANDALUCIA	14	1	15	14	1	-	9.714	40.000	-	176	-	176
ESPAÑA	22	1	23	22	1	-	10.269	40.000	-	266	-	266

SUPERFICIES Y PRODUCCIONES DE CULTIVOS

13.13.4.3 OTROS CULTIVOS LEÑOSOS- MIMBRERA: Análisis provincial de superficie, árboles diseminados, rendimiento y producción, 2013

Provincias y Comunidades Autónomas	Superficie en plantación regular (hectáreas)						Árboles diseminados	Rendimiento		Arboles diseminados (kg/árbol)	Producción (toneladas)		
	Total			En producción				Superficie en producción (kg/ha)			En plantación regular	Árboles diseminados	Producción Total
	Secano	Regadío	Total	Secano	Regadío	Total		Secano	Regadío				
Salamanca	-	13	13	-	13	-	-	14.000	-	182	-	182	
CASTILLA Y LEÓN	-	13	13	-	13	-	-	14.000	-	182	-	182	
Cuenca	-	663	663	-	663	-	-	21.000	-	13.923	-	13.923	
Guadalajara	5	36	41	5	36	-	3.000	20.000	-	735	-	735	
CASTILLA-LA MANCHA	5	699	704	5	699	-	3.000	20.948	-	14.658	-	14.658	
Granada	-	-	-	-	-	5.588	-	-	7	-	39	39	
Jaén	2	-	2	2	-	45	2.150	-	-	4	-	4	
ANDALUCÍA	2	-	2	2	-	5.633	2.150	-	7	4	39	43	
ESPAÑA	7	712	719	7	712	5.633	2.757	20.822	7	14.844	39	14.883	

SUPERFICIES Y PRODUCCIONES DE CULTIVOS

13.13.4.4 OTROS CULTIVOS LEÑOSOS-MORERA Y OTROS: Análisis provincial de superficie, árboles diseminados, rendimiento y producción, 2013

Provincias y Comunidades Autónomas	Superficie en plantación regular (hectáreas)					Árboles diseminados	Rendimiento		Arboles diseminados (kg/árbol)	Producción (toneladas)		
	Total			En producción			Superficie en producción (kg/ha)			En plantación regular	Árboles diseminados	Producción Total
	Secano	Regadío	Total	Secano	Regadío		Secano	Regadío				
Barcelona	1	-	1	1	-	-	450	-	-	-	-	
CATALUÑA	1	-	1	1	-	-	450	-	-	-	-	
Palencia	-	-	-	-	-	46	-	-	-	-	-	
Valladolid	2	1	3	-	-	-	-	-	-	-	-	
CASTILLA Y LEÓN	2	1	3	-	-	46	-	-	-	-	-	
Cádiz	361	388	749	277	388	-	400	800	-	421	-	
Granada	-	-	-	-	-	1.086	-	-	11	-	12	
Jaén	-	-	-	-	-	738	-	-	-	-	-	
Sevilla	1	2	3	-	-	-	-	-	-	-	-	
ANDALUCÍA	362	390	752	277	388	1.824	400	800	7	421	12	
ESPAÑA	365	391	756	278	388	1.870	400	800	6	421	12	

CAPITULO 14: EFECTIVOS Y PRODUCCIONES GANADERAS

14.1. Efectivos ganaderos

14.2. Carne

14.3. Otras producciones ganaderas

Se incluyen en este capítulo, datos sobre efectivos de las distintas especies ganaderas y sus producciones (carne, leche, huevos, etc.), así como, de su primer destino.

Los datos se presentan desagregados geográficamente, a niveles NUTs II y III y organizados por especies y productos, para facilitar las consultas de los usuarios.

14.1. EFECTIVOS GANADEROS

Se incluyen en este subcapítulo, sobre Efectivos Ganaderos, datos sobre existencias de ganado, así como, del número de efectivos de ganado bovino, ovino, caprino, porcino, equino y aves y de comercio exterior de animales vivos.

Los datos que se publican, proceden de las encuestas ganaderas de la Unión Europea (UE), referidos al mes de Diciembre de cada año, con una periodicidad semestral para el ganado porcino y bovino y anual para el ganado ovino y caprino.

La cuantificación de los efectivos ganaderos se realiza, mediante encuestas por muestreo, como consecuencia del volumen del número de explotaciones existente y de las exigencias del calendario para la publicación de resultados.

Para determinar la muestra de cada una de las encuestas citadas, se utilizan las unidades que constituyen el campo de observación de cada encuesta según el Directorio de Explotaciones Ganaderas del MAGRAMA, en la última actualización disponible.

Para el diseño de las muestras se ha tenido en cuenta la estratificación del Directorio de Explotaciones Ganaderas, según la orientación de cada explotación (tipología) y la dimensión de las mismas (tamaño).

Con el fin de conseguir la mayor fiabilidad en los resultados el error de muestreo no debe, para cada especie, ser superior al 2% del número total de efectivos, con un intervalo de confianza del 68%.

La identificación exacta de las explotaciones incluidas en la muestra y la realización de entrevistas a los titulares de explotación o responsables de las mismas, han permitido obtener los datos de base. Para la determinación de los resultados se han considerado tanto los estimadores estadísticos deducidos de la muestra seleccionada como las incidencias surgidas en la realización de los trabajos de campo.

Las diferentes categorías de animales existentes, en las series anuales, se corresponden con las establecidas en las Encuestas de la Unión Europea (UE).

Enlace de interés:

Encuestas ganaderas

<http://www.magrama.gob.es/es/estadistica/temas/estadisticas-agrarias/ganaderia/encuestas-ganaderas/>

14.2. CARNE

Se incluyen en este subcapítulo, datos sobre la producción de carne procedente del sacrificio de ganado vacuno, ovino, caprino, porcino, equino, aves y conejos; se refiere, por una parte, al número de animales sacrificados y, de otra, al peso canal total obtenido y como consecuencia al peso canal medio según las distintas categorías de animales.

Desde 1991 la metodología aplicada para la obtención de resultados, consiste en una encuesta mensual dirigida a una muestra de establecimientos que sacrifican ganado (mataderos e industrias cárnicas), complementada con otra encuesta de periodicidad anual realizada a los mataderos que no han sido investigados mensualmente.

Con la implantación de esta nueva metodología, que permite obtener datos más objetivos y evaluar la fiabilidad de los mismos, la comparación directa con el análisis a nivel provincial y autonómico de años anteriores puede no ser representativa.

La comparación de los resultados así obtenidos, con los procedentes de otras informaciones sectoriales (censos ganaderos, consumo alimentario, presupuestos familiares, etc.) sugiere, que si bien los resultados por especies son correctos, puede no suceder lo mismo con la distribución por categorías de animales.

Para la elaboración de las encuestas de sacrificio de ganado en mataderos, se consideran terneros los animales de ambos sexos con un peso canal inferior a 170 Kg. Son novillas las hembras de más de 170 Kg. que nunca han parido; las vacas son las hembras de más de 170 Kg. que ya han parido y los toros los machos de más de 170 Kg. canal, incluyendo los bueyes.

Se completa el subcapítulo con datos de comercio exterior de España.

Enlace de interés:

Encuesta de sacrificio de ganado

<http://www.magrama.gob.es/es/estadistica/temas/estadisticas-agrarias/ganaderia/encuestas-sacrificio-ganado/>

14.3. OTRAS PRODUCCIONES GANADERAS

14.3.1. Leche y productos lácteos

Se incluyen en este apartado, datos tanto a nivel nacional como autonómico, sobre las Encuestas de Producción y Destino de la Leche, realizadas en explotaciones de bovino, ovino y caprino, desde el 4º trimestre de 1991.

La aplicación de una nueva metodología a partir del año 1991, ha propiciado que en las series a nivel nacional, a partir de dicho año, se haya producido una ruptura con los datos de años anteriores.

Los resultados provinciales se obtienen por desagregación de los correspondientes a las Comunidades Autónomas.

En el cómputo total de la leche de vaca, tanto consumida en la explotación como comercializada fuera de ella, se incluye, la leche líquida y el equivalente en leche líquida de los productos elaborados.

14.3.2. Huevos

En este apartado, para la estimación del número de gallinas selectas y producción de huevos se ha establecido un nuevo método de cálculo a partir del año 2000. Este método tiene en cuenta los actuales sistemas de producción y, en este sentido establece tres planes de producción diferentes:

- Plan de Producción de Gallinas de Huevo Blanco de 26 meses
- Plan de Producción de Gallinas de Huevo Moreno de 18 meses
- Plan de Producción de Gallinas de Huevo Moreno de 23 meses

Con dicho método, se corrige la infraestimación del número de gallinas selectas y de producción de huevos, que muestran un sensible incremento a partir del año 2000.

14.3.3. Lana y pieles

En este apartado, se incluyen con un formato análogo al adoptado para los anteriores productos ganaderos, datos sobre la producción y la utilización de lanas y pieles, completándose la información con datos del comercio exterior de España.

14.3.5. Miel y cera

En este apartado, se incluyen, para unificar el formato de los productos ganaderos, con independencia de su importancia, datos sobre producción, valor y comercio exterior de España de miel y cera.

EFECTIVOS Y PRODUCCIONES GANADERAS

14.1.1.1. EFECTIVOS GANADEROS-GANADO: Serie histórica del número de animales según especies (miles)

Años	Bovino	Ovino	Caprino	Porcino	Equino		
					Caballar	Mular	Asnal
2003	6.548	23.486	3.164	24.056	-	-	-
2004	6.653	22.672	2.833	24.895	-	-	-
2005	6.463	22.749	2.905	24.884	-	-	-
2006	6.184	22.452	2.957	26.219	-	-	-
2007	6.585	22.194	2.892	26.061	-	-	-
2008	6.020	19.952	2.959	26.026	-	-	-
2009	6.082	19.718	2.934	25.343	-	-	-
2010	6.075	18.552	2.904	25.704	-	-	-
2011	5.923	17.003	2.693	25.635	-	-	-
2012	5.813	16.339	2.637	25.250	-	-	-
2013	5.802	16.119	2.610	25.495	-	-	-
2014	6.079	15.432	2.704	26.568	-	-	-

⁽¹⁾ Encuestas de la Unión Europea de noviembre de cada año.

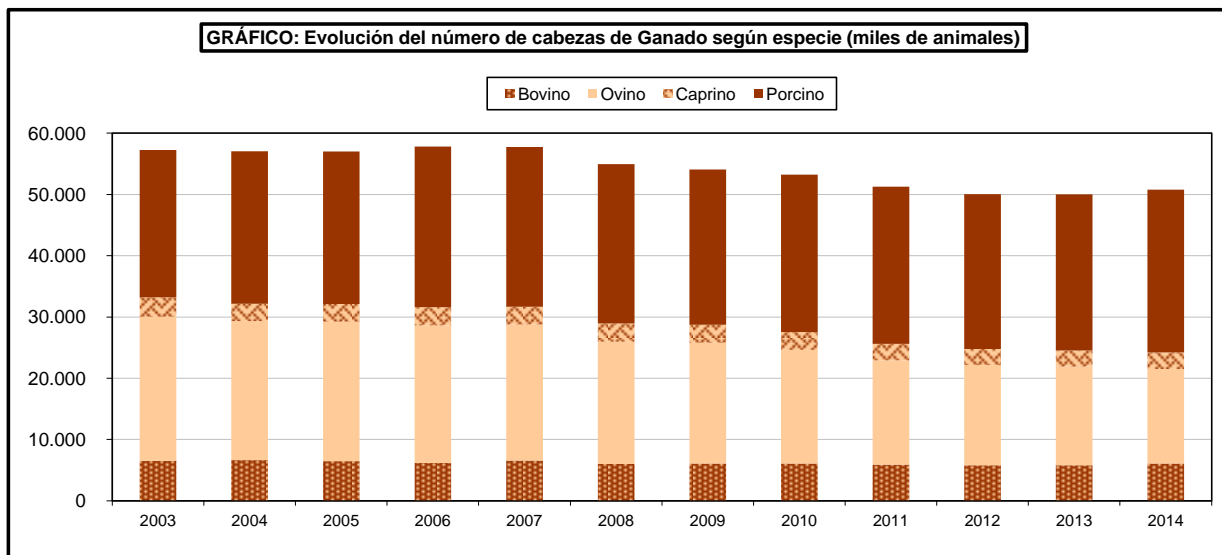

EFFECTIVOS Y PRODUCCIONES GANADERAS

14.1.2.1. EFFECTIVOS GANADEROS-GANADO BOVINO: Serie histórica del número de animales según categorías (miles)

Años	Total de animales	Animales menores de 12 meses	Animales de 12 a 24 meses		
			Total	Machos	Hembras
2003	6.548	2.236	727	155	571
2004	6.653	2.256	813	207	606
2005	6.463	2.254	748	187	566
2006	6.184	2.234	753	183	570
2007	6.585	2.431	774	226	548
2008	6.020	2.028	759	164	595
2009	6.082	2.095	707	154	552
2010	6.075	2.120	696	151	545
2011	5.923	2.078	775	168	607
2012	5.813	2.122	714	175	539
2013	5.802	2.068	735	190	545
2014	6.079	2.302	746	196	550

Años	Animales mayores de 24 meses					
	Total	Machos ⁽²⁾	Novillas ⁽³⁾	Vacas ⁽⁴⁾		
				Total	Vacas de ordeño	Otras
2003	3.585	133	317	3.135	1.118	2.017
2004	3.584	132	402	3.051	1.057	1.994
2005	3.464	134	367	2.963	1.013	1.955
2006	3.197	124	298	2.775	942	1.832
2007	3.380	136	271	2.974	903	2.071
2008	3.234	129	271	2.834	888	1.945
2009	3.281	145	305	2.831	828	2.002
2010	3.258	130	363	2.765	845	1.920
2011	3.071	143	309	2.619	798	1.821
2012	2.977	128	241	2.608	827	1.780
2013	2.999	125	241	2.633	844	1.789
2014	3.031	121	240	2.669	845	1.824

⁽¹⁾ Encuestas de la Unión Europea de Noviembre de cada año

⁽²⁾ Machos sin señalar destino

⁽³⁾ Hembras que aún no han parido

⁽⁴⁾ Se ha rectificado la serie histórica de vacas publicada en el Anuario 2000.

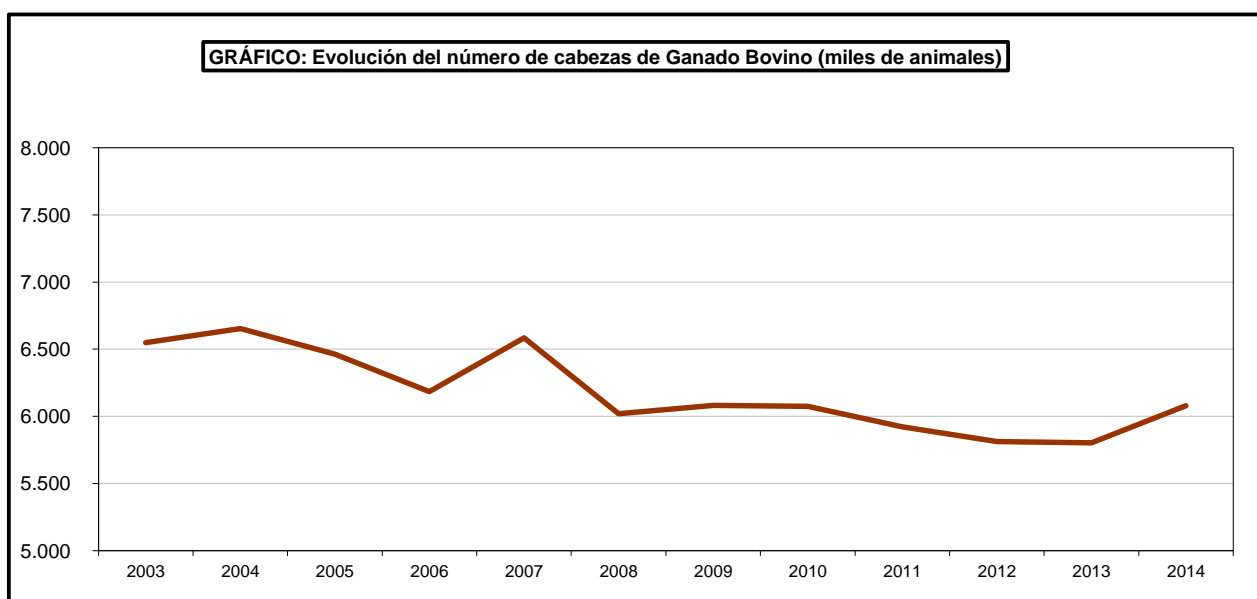

EFECTIVOS Y PRODUCCIONES GANADERAS

14.1.2.2. EFECTIVOS GANADEROS-GANADO BOVINO: Análisis provincial del número de animales según tipos, 2014 (Noviembre)

Provincias y comunidades autónomas	Total	Animales con menos de 12 meses			Animales de 12 a menos de 24 meses		
		Destinados a sacrificio	Otros		Machos	Hembras para	
			Machos	Hembras		Sacrificio	Reposición
A Coruña	334.218	74.155	1.432	14.073	680	4.921	35.929
Lugo	443.657	106.683	2.875	15.964	1.142	5.400	41.592
Ourense	62.496	30.493	655	931	348	384	2.934
Pontevedra	99.000	25.105	283	3.629	455	1.574	9.731
GALICIA	939.371	236.435	5.245	34.597	2.625	12.279	90.185
P. DE ASTURIAS	393.810	30.879	21.162	51.458	4.516	6.619	37.412
CANTABRIA	282.446	5.643	13.428	45.507	2.666	356	38.554
Álava	41.196	6.834	470	5.358	622	731	4.140
Guipúzcoa	51.225	10.353	964	5.612	932	936	4.166
Vizcaya	49.558	8.691	899	5.159	855	705	4.255
PAÍS VASCO	141.979	25.878	2.333	16.129	2.409	2.372	12.561
NAVARRA	114.030	11.904	8.037	14.999	5.025	2.192	11.487
LA RIOJA	40.215	13.768	0	1.691	1.208	1.493	1.549
Huesca	217.322	156.336	877	3.241	10.970	3.864	4.210
Teruel	38.724	21.547	193	815	2.167	866	900
Zaragoza	66.149	36.082	180	5.556	5.167	1.828	5.081
ARAGÓN	322.195	213.965	1.250	9.612	17.304	6.558	10.191
Barcelona	155.326	87.003	701	5.170	3.221	2.598	8.205
Girona	143.370	63.923	875	5.939	2.312	2.342	10.172
Lleida	285.645	206.853	1.226	5.283	8.350	3.771	9.452
Tarragona	11.627	9.340	22	50	247	278	85
CATALUÑA	595.968	367.119	2.825	16.441	14.130	8.989	27.914
BALEARES	27.537	7.631	6	2.433	730	601	2.379
Ávila	221.823	32.547	19.732	27.282	7.331	5.925	14.063
Burgos	74.429	10.201	2.806	7.849	1.985	1.552	5.616
León	130.381	32.517	2.798	13.330	3.036	1.269	12.144
Palencia	60.695	8.022	1.754	7.539	1.074	375	6.485
Salamanca	514.920	60.433	52.674	65.017	15.518	10.383	27.337
Segovia	131.171	49.238	4.895	9.630	13.666	5.042	4.855
Soria	21.504	3.573	1.300	2.012	687	237	1.406
Valladolid	48.650	18.807	1.616	3.992	3.092	1.781	2.741
Zamora	93.994	23.732	4.148	9.388	2.347	2.333	6.361
CASTILLA Y LEÓN	1.297.567	239.068	91.723	146.037	48.736	28.897	81.008
MADRID	89.613	15.163	5.959	8.443	3.748	3.957	4.784
Albacete	9.659	2.150	369	976	652	421	678
Ciudad Real	93.660	9.425	7.813	11.234	3.940	3.852	3.755
Cuenca	12.692	6.016	388	484	2.305	628	129
Guadalajara	13.469	2.354	902	1.200	789	692	482
Toledo	253.786	108.155	7.326	15.780	29.362	17.295	8.298
CASTILLA-LA MANCHA	383.266	128.099	16.798	29.674	37.048	22.888	13.341
Alicante	5.864	1.409	229	410	536	13	331
Castellón	20.822	3.604	1.321	1.982	895	261	1.245
Valencia	24.350	10.054	618	1.830	1.234	1.244	1.498
C. VALENCIANA	51.036	15.067	2.168	4.222	2.665	1.518	3.074
R. DE MURCIA	72.285	41.685	3	989	17.346	1.472	992
Badajoz	281.694	63.142	6.388	13.132	6.102	4.966	17.531
Cáceres	504.022	122.732	12.341	23.803	11.557	9.400	29.114
EXTREMADURA	785.716	185.873	18.729	36.935	17.659	14.366	46.644
Almería	2.235	965	158	166	250	30	135
Cádiz	142.302	13.501	10.365	16.403	5.106	2.858	9.361
Córdoba	145.141	9.113	8.102	23.303	2.601	1.843	16.053
Granada	21.155	2.810	562	2.882	979	423	2.288
Huelva	60.345	2.403	4.446	7.975	1.158	996	4.059
Jaén	30.742	2.006	2.192	3.914	1.302	499	2.490
Málaga	15.133	2.059	1.008	1.859	463	305	1.103
Sevilla	105.844	11.747	7.446	13.033	4.587	1.955	7.349
ANDALUCÍA	522.897	44.604	34.279	69.534	16.446	8.909	42.838
Las Palmas	12.190	1.077	1.320	1.580	730	310	978
S.C. de Tenerife	6.612	1.369	357	856	556	141	471
CANARIAS	18.802	2.446	1.677	2.436	1.286	451	1.449
ESPAÑA	6.078.733	1.585.227	225.620	491.139	195.547	123.917	426.364

EFECTIVOS Y PRODUCCIONES GANADERAS

14.1.2.3. EFECTIVOS GANADEROS-GANADO BOVINO: Análisis provincial del número de animales según tipos, 2014 (Noviembre) (conclusión)

Provincias y comunidades autónomas	Animales con 24 meses o más				
	Machos	Hembras			
		Novillas		Vacas	
		Sacrificio	Resto	Lecheras	Resto
A Coruña	1.233	26	492	152.676	48.602
Lugo	2.895	44	841	163.159	103.062
Ourense	797	11	208	2.891	22.845
Pontevedra	592	8	146	43.145	14.334
GALICIA	5.517	89	1.687	361.870	188.842
P. DE ASTURIAS	8.167	1.153	22.948	74.231	135.265
CANTABRIA	5.571	951	90.610	54.496	24.664
Álava	622	69	2.407	5.038	14.905
Guipúzcoa	1.629	65	2.972	8.553	15.043
Vizcaya	1.892	70	3.283	6.974	16.775
PAÍS VASCO	4.143	204	8.662	20.565	46.723
NAVARRA	2.080	20	2.020	24.924	31.342
LA RIOJA	647	678	1.359	1.948	15.874
Huesca	917	105	1.204	9.875	25.723
Teruel	865	54	491	382	11.444
Zaragoza	968	31	452	4.457	6.347
ARAGÓN	2.750	190	2.147	14.714	43.514
Barcelona	1.036	276	3.637	22.525	20.954
Girona	1.328	377	4.678	28.407	23.017
Lleida	1.056	364	3.932	24.268	21.091
Tarragona	260	21	137	7	1.179
CATALUÑA	3.680	1.039	12.383	75.206	66.242
BALEARES	401	0	9	10.850	2.497
Ávila	3.885	500	7.193	12.427	90.938
Burgos	1.531	321	3.297	6.189	33.083
León	2.746	334	4.619	25.630	31.959
Palencia	1.500	271	2.890	17.377	13.408
Salamanca	13.536	1.001	13.695	4.824	250.502
Segovia	1.886	231	2.130	9.023	30.576
Soria	352	65	890	303	10.680
Valladolid	876	104	880	7.752	7.009
Zamora	1.200	184	2.199	11.734	30.369
CASTILLA Y LEÓN	27.512	3.012	37.792	95.259	498.524
MADRID	3.465	60	1.266	6.125	36.643
Albacete	814	49	136	1.418	1.996
Ciudad Real	2.292	666	560	2.660	47.464
Cuenca	112	37	20	24	2.549
Guadalajara	349	70	54	165	6.412
Toledo	4.699	750	2.241	20.262	39.618
CASTILLA-LA MANCHA	8.266	1.572	3.011	24.529	98.039
Alicante	316	0	130	1.790	700
Castellón	1.542	1	504	468	8.999
Valencia	1.072	37	861	3.885	2.017
C. VALENCIANA	2.930	38	1.495	6.143	11.716
R. DE MURCIA	686	0	9	8.343	760
Badajoz	8.878	1.685	9.038	1.824	149.008
Cáceres	13.705	2.825	15.262	2.307	260.977
EXTREMADURA	22.583	4.510	24.300	4.131	409.985
Almería	17	1	31	369	114
Cádiz	6.446	533	4.170	5.742	67.818
Córdoba	2.715	307	4.501	32.228	44.375
Granada	791	56	698	4.697	4.970
Huelva	3.419	244	1.711	22	33.912
Jaén	2.244	104	986	2.536	12.469
Málaga	507	60	530	1.261	5.978
Sevilla	6.057	323	2.843	7.973	42.530
ANDALUCÍA	22.196	1.628	15.469	54.828	212.166
Las Palmas	479	2	137	4.958	619
S.C. de Tenerife	360	1	44	1.671	786
CANARIAS	839	3	181	6.629	1.405
ESPAÑA	121.433	15.145	225.350	844.791	1.824.201

EFECTIVOS Y PRODUCCIONES GANADERAS

14.1.3.1. EFECTIVOS GANADEROS-GANADO DE LIDIA

Serie historica del número de becerros machos herrados por año ganadero * en España

Años	Agrupación española de reses bravas	Asociación de ganaderías de lidia	Asociación de ganaderos de reses de lidia	Ganaderos de lidia unidos	Unión de criadores de toros de lidia	Total
2001	3.200	8.794	-	1.821	17.871	31.686
2002	3.389	9.131	-	1.756	17.794	32.070
2003	3.150	8.933	-	1.801	19.239	33.123
2004	3.412	9.115	-	1.912	18.726	33.165
2005	3.095	7.584	-	1.956	18.789	31.424
2006	2.556	6.070	613	1.858	17.182	28.279
2007	3.059	6.971	727	1.712	17.527	29.996
2008	3.202	7.513	762	1.834	14.918	28.229
2009	2.771	6.167	896	1.880	14.166	25.880
2010	2.576	5.845	837	1.107	11.935	22.300
2011	2.461	5.269	857	1.019	13.041	22.647
2012	2.130	4.716	769	1.014	13.246	21.875
2013	2.080	3.656	626	725	11.886	18.973

* Año ganadero va desde el 1 de Julio del año n hasta el 30 de Junio del año n+1

Serie historica del número de becerros machos herrados por año ganadero * fuera de España

Años	Agrupación española de reses bravas		Asociación de ganaderías de lidia		Asociación de ganaderos de reses de lidia		Ganaderos de lidia unidos		Unión de criadores de toros de lidia		Total	
	Portugal	Francia	Portugal	Francia	Portugal	Francia	Portugal	Francia	Portugal	Francia	Portugal	Francia
2001	-	-	26	17	-	-	149	-	-	-	175	17
2002	-	-	38	19	-	-	146	-	-	-	184	19
2003	-	-	35	25	-	-	233	-	-	-	268	25
2004	-	-	49	34	-	-	198	-	-	-	247	34
2005	-	-	57	25	-	-	258	-	-	-	315	25
2006	-	-	27	27	-	-	224	17	-	-	251	44
2007	-	-	101	49	-	-	278	3	-	-	379	52
2008	-	-	98	53	-	-	175	19	2130	160	2403	232
2009	-	-	84	35	8	-	162	11	1825	144	2079	190
2010	-	-	92	35	0	15	160	6	2421	275	2673	331
2011	-	-	109	17	10	6	173	21	1661	128	1953	172
2012	-	-	138	0	0	13	180	17	1389	210	1707	240
2013	-	-	54	1	19	18	189	7	860	81	1122	107

* Año ganadero va desde el 1 de Julio del año n hasta el 30 de Junio del año n+1

GRÁFICO: Evolución del número de terneros herrados del ganado de lidia

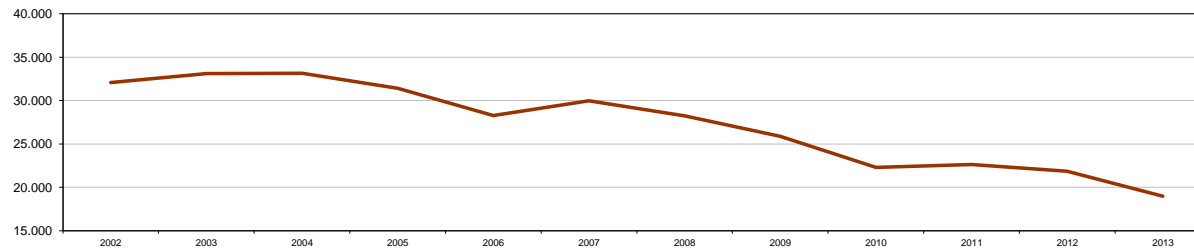

EFFECTIVOS Y PRODUCCIONES GANADERAS

14.1.3.2. EFFECTIVOS GANADEROS-GANADO DE LIDIA: Serie histórica del número de ganaderías inscritas en España

Años	Agrupación española de reses bravas	Asociación de ganaderías de lidia	Asociación de ganaderos de reses de lidia	Ganaderos de lidia unidos	Unión de criadores de toros de lidia	Total
2001	193	406	–	145	320	1.064
2002	200	410	–	163	327	1.100
2003	191	407	–	163	333	1.094
2004	195	408	48	162	331	1.144
2005	197	406	48	166	335	1.152
2006	192	406	50	174	335	1.157
2007	190	401	51	177	335	1.154
2008	196	403	54	182	338	1.173
2009	186	402	53	187	339	1.167
2010	185	401	57	188	339	1.170
2011	184	379	59	174	339	1.135
2012	181	375	61	171	339	1.127
2013	159	371	63	171	334	1.098
2014	160	355	61	173	296	1.045

Serie histórica del número de ganaderías inscritas fuera de España

Años	Agrupación española de reses bravas		Asociación de ganaderías de lidia		Asociación de ganaderos de reses de lidia		Ganaderos de lidia unidos		Unión de criadores de toros de lidia		Total	
	Portugal	Francia	Portugal	Francia	Portugal	Francia	Portugal	Francia	Portugal	Francia	Portugal	Francia
2001	1	0	3	1	–	–	2	–	26	2	32	3
2002	1	0	3	1	–	–	8	–	26	3	38	4
2003	1	0	3	2	–	–	10	–	25	2	39	4
2004	6	0	3	2	–	–	10	–	26	3	45	5
2005	6	0	3	2	–	–	10	1	26	4	45	7
2006	6	0	3	2	–	–	13	1	26	3	48	6
2007	6	0	4	3	–	–	15	1	26	4	51	8
2008	6	0	6	3	–	–	14	1	26	4	52	8
2009	6	0	8	2	–	–	14	1	25	4	53	7
2010	7	0	10	2	1	–	14	1	25	3	57	6
2011	7	0	10	2	1	1	13	1	25	3	56	7
2012	8	0	10	2	1	1	12	1	25	3	56	7
2013	8	0	6	2	1	1	12	1	25	3	52	7
2014	8	0	6	2	1	1	12	1	24	4	51	8

EFECTIVOS Y PRODUCCIONES GANADERAS

14.1.4.1. EFECTIVOS GANADEROS-GANADO OVINO: Serie histórica del número de animales según tipos (miles)

Años	Total de animales	Animales menores de 12 meses ⁽¹⁾	Animales mayores de 24 meses	
			Machos ⁽²⁾	Hembras ⁽³⁾
2003	23.486	3.470	507	19.509
2004	22.672	3.792	523	18.357
2005	22.749	3.974	534	18.241
2006	22.452	3.812	507	18.133
2007	22.194	3.658	498	18.038
2008	19.952	3.205	458	16.289
2009	19.718	2.975	443	16.301
2010	18.552	2.870	426	15.255
2011	17.003	2.807	407	13.789
2012	16.339	2.777	399	13.163
2013	16.119	2.866	403	12.850
2014	15.432	2.829	374	12.229

⁽¹⁾ Corderos

⁽²⁾ Sementales

⁽³⁾ Hembras para vida hayan parido o no

⁽¹⁾ Encuestas de la Unión Europea de noviembre de cada año.

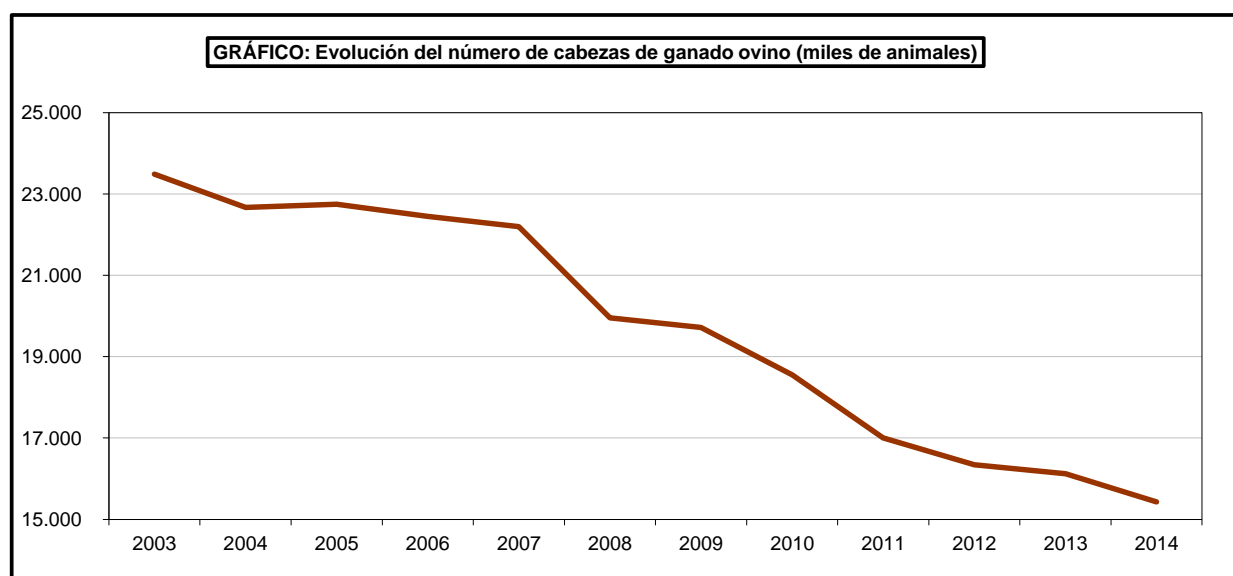

EFFECTIVOS Y PRODUCCIONES GANADERAS

14.1.4.2. EFFECTIVOS GANADEROS-GANADO OVINO: Análisis provincial del número de animales según tipos, 2014 (Noviembre)

Provincias y Comunidades Autónomas	Total	Corderos	Sementales	Hembras para vida					
				Total	Nunca han parido			Que ya han parido	
					No cubiertas	Cubiertas por 1ª vez		Ordeño	No ordeño
						Ordeño	No ordeño		
A Coruña	29.844	1.686	2.252	25.906	203	0	303	139	25.261
Lugo	53.309	3.398	3.037	46.874	545	0	817	49	45.463
Ourense	74.264	7.157	3.264	63.843	827	0	1.240	725	61.051
Pontevedra	27.428	1.342	1.549	24.537	142	0	214	205	23.976
GALICIA	184.845	13.583	10.102	161.160	1.717	0	2.574	1.118	155.751
P. DE ASTURIAS	50.708	7.551	3.281	39.876	684	237	2.497	929	35.529
CANTABRIA	45.370	7.541	2.832	34.997	700	509	8.240	1.487	24.061
Álava	58.869	3.233	1.778	53.858	8.038	5.242	3.495	20.154	16.929
Guipúzcoa	142.685	6.835	4.296	131.554	16.994	11.083	7.389	55.281	40.807
Vizcaya	62.242	2.853	2.707	56.682	7.093	5.226	3.484	18.382	22.498
PAÍS VASCO	263.796	12.920	8.781	242.094	32.125	21.551	14.368	93.816	80.234
NAVARRA	527.890	68.220	12.130	447.540	26.852	6.532	24.795	81.187	308.173
LA RIOJA	117.899	10.919	1.819	105.161	2.696	481	5.438	2.742	93.804
Huesca	568.954	147.359	10.827	410.768	32.861	119,00	36.849	1.103	339.836
Teruel	629.137	138.884	11.209	479.044	38.324	402,00	42.711	3.715	393.892
Zaragoza	609.195	115.454	12.138	481.603	38.528	138,00	43.206	1.273	398.458
ARAGÓN	1.807.286	401.697	34.174	1.371.415	109.713	659	122.766	6.091	1.132.186
Barcelona	147.248	49.933	2.749	94.566	7.565	31	4.696	554	81.720
Girona	101.243	29.296	2.192	69.755	5.580	101	3.386	1.760	58.928
Lleida	226.980	61.299	4.303	161.378	12.910	60	8.008	1.051	139.349
Tarragona	58.123	24.578	1.189	32.356	2.589	35	1.582	611	27.540
CATALUÑA	533.595	165.106	10.433	358.056	28.645	227	17.672	3.976	307.536
BALEARES	307.511	81.366	8.100	218.045	4.361	76	15.186	997	197.425
Ávila	179.807	32.452	3.886	143.469	14.347	4.509	9.837	36.075	78.701
Burgos	232.098	29.044	3.848	199.206	19.921	6.437	13.482	51.503	107.863
León	461.939	66.774	9.449	385.716	38.572	18.292	20.279	146.341	162.232
Palencia	240.496	32.627	4.292	203.577	20.358	16.070	4.287	128.566	34.296
Salamanca	416.774	64.023	10.356	342.395	34.240	9.895	24.344	79.164	194.752
Segovia	268.344	39.792	5.072	223.480	22.348	4.160	18.188	33.280	145.504
Soria	237.130	33.517	3.660	199.953	19.995	158	19.837	1.265	158.698
Valladolid	352.894	46.634	6.527	299.733	29.973	27.456	2.517	219.648	20.138
Zamora	675.709	116.495	13.787	545.427	54.543	37.377	17.165	299.016	137.326
CASTILLA Y LEÓN	3.065.190	461.358	60.877	2.542.955	254.297	124.354	129.936	994.858	1.039.510
MADRID	100.962	20.435	3.082	77.445	4.647	4.499	3.245	37.796	27.258
Albacete	493.648	82.281	10.830	400.537	48.064	15.933	16.110	159.338	161.091
Ciudad Real	881.745	160.283	19.842	701.620	84.194	27.863	28.267	278.638	282.658
Cuenca	355.314	50.685	7.206	297.423	35.691	11.823	11.971	118.231	119.708
Guadalajara	186.863	28.747	3.126	154.990	18.599	6.173	6.226	61.737	62.255
Toledo	381.241	80.188	8.192	292.861	35.143	11.614	11.815	116.144	118.144
CASTILLA-LA MANCHA	2.298.812	402.184	49.196	1.847.432	221.692	73.406	74.389	734.088	743.856
Alicante	81.150	18.923	2.301	59.926	1.869	87	4.529	1.360	52.081
Castellón	123.455	22.055	2.449	98.951	2.575	166	7.489	2.602	86.119
Valencia	95.710	20.982	2.029	72.699	2.270	194	5.376	3.032	61.827
C. VALENCIANA	300.315	61.960	6.779	231.576	6.714	447	17.394	6.994	200.027
R. DE MURCIA	545.478	142.834	14.705	387.939	23.151	0	23.853	0	340.935
Badajoz	1.976.013	328.511	53.128	1.594.374	92.506	4.859	58.254	115.380	1.323.375
Cáceres	1.065.321	217.774	29.640	817.907	47.723	3.138	28.347	73.687	665.012
EXTREMADURA	3.041.334	546.285	82.768	2.412.281	140.229	7.997	86.601	189.067	1.988.387
Almería	167.801	29.858	5.311	132.632	6.632	145	21.076	718	104.061
Cádiz	96.065	16.366	3.002	76.697	3.835	704	11.567	3.478	57.113
Córdoba	645.170	127.833	17.168	500.169	25.008	1.999	78.028	9.871	385.262
Granada	384.980	91.932	9.911	283.137	14.157	164	45.138	814	222.864
Huelva	176.429	28.003	5.638	142.788	7.139	1.283	21.563	6.338	106.464
Jaén	209.429	37.808	5.992	165.629	8.281	932	25.569	4.601	126.246
Málaga	159.284	28.255	4.515	126.514	6.326	554	19.688	2.736	97.210
Sevilla	318.910	57.862	10.369	250.679	12.534	418	39.691	2.064	195.972
ANDALUCÍA	2.158.068	417.917	61.906	1.678.245	83.912	6.199	262.320	30.620	1.295.193
Las Palmas	63.683	4.809	2.613	56.260	4.015	5.299	3.110	19.832	24.003
S.C. de Tenerife	19.063	1.832	918	16.313	1.436	1.040	1.025	4.138	8.674
CANARIAS	82.746	6.642	3.531	72.573	5.450	6.339	4.136	23.970	32.678
ESPAÑA	15.431.804	2.828.518	374.496	12.228.790	947.586	253.513	815.409	2.209.737	8.002.545

EFFECTIVOS Y PRODUCCIONES GANADERAS

14.1.5.1. EFFECTIVOS GANADEROS-GANADO CAPRINO: Serie histórica del número de animales según tipos (miles)

Años	Total de animales	Animales menores de 12 meses ⁽¹⁾	Animales mayores de 24 meses	
			Machos ⁽²⁾	Hembras ⁽³⁾
2003	3.164	442	101	2.621
2004	2.833	365	91	2.377
2005	2.905	385	92	2.427
2006	2.957	441	95	2.420
2007	2.892	411	91	2.390
2008	2.959	357	96	2.507
2009	2.934	350	91	2.492
2010	2.904	368	88	2.446
2011	2.693	381	89	2.223
2012	2.637	382	86	2.170
2013	2.610	424	87	2.099
2014	2.704	476	87	2.141

⁽¹⁾ Chivos

⁽²⁾ Sementales

⁽³⁾ Hembras para vida hayan parido o no

⁽¹⁾ Encuestas de la Unión Europea de noviembre de cada año.

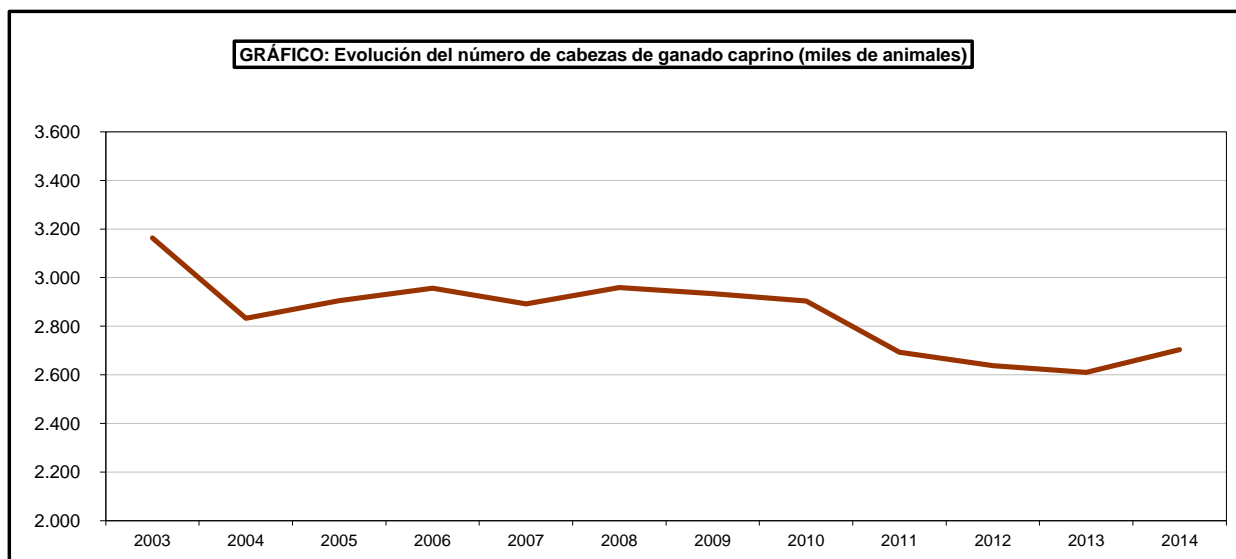

EFFECTIVOS Y PRODUCCIONES GANADERAS

14.1.5.2. EFFECTIVOS GANADEROS-GANADO CAPRINO: Análisis provincial del número de animales según tipos, 2014 (Noviembre)

Provincias y Comunidades Autónomas	Total	Chivos	Sementales	Hembras para vida				
				Total	Nunca han parido		Que ya han parido	
					No cubiertas	Cubiertas 1ª vez	Ordeño	No ordeño
A Coruña	6.265	444	619	5.202	0	10	192	5.000
Lugo	17.942	1.480	1.148	15.314	2	7	733	14.572
Ourense	13.148	1.707	554	10.887	0	0	186	10.701
Pontevedra	7.358	495	480	6.383	1	1	36	6.345
GALICIA	44.713	4.126	2.801	37.786	3	18	1.147	36.618
P. DE ASTURIAS	32.302	5.921	1.292	25.089	542	2.168	4.666	17.713
CANTABRIA	21.405	4.482	1.243	15.680	32	4.202	1.001	10.445
Álava	4.046	245	189	3.612	579	628	235	2.170
Guipúzcoa	7.847	388	353	7.106	2.084	1.139	161	3.722
Vizcaya	16.129	905	920	14.304	2.750	2.500	579	8.475
PAÍS VASCO	28.023	1.538	1.462	25.022	5.413	4.267	975	14.367
NAVARRA	12.708	1.939	929	9.840	1.083	196	1.251	7.310
LA RIOJA	11.882	747	401	10.733	326	752	4.311	5.344
Huesca	26.986	5.411	1.870	19.705	1.971	1.970	2.073	13.691
Teruel	15.992	2.901	860	12.231	1.223	1.223	892	8.893
Zaragoza	18.129	2.894	1.830	13.405	1.341	1.340	1.748	8.976
ARAGÓN	61.107	11.206	4.560	45.341	4.535	4.533	4.713	31.560
Barcelona	17.622	3.788	749	13.085	1.570	654	3.898	6.963
Girona	10.826	2.331	447	8.048	966	402	911	5.769
Lleida	20.291	3.589	775	15.927	1.911	796	4.740	8.480
Tarragona	17.117	2.068	664	14.385	1.726	719	1.287	10.653
CATALUÑA	65.857	11.776	2.635	51.446	6.174	2.571	10.836	31.865
BALEARES	13.292	3.800	973	8.519	170	681	445	7.223
Ávila	57.658	8.965	1.492	47.201	7.080	4.720	33.946	1.455
Burgos	9.190	1.405	323	7.462	1.119	746	1.886	3.711
León	29.761	5.228	941	23.592	3.539	2.359	9.738	7.956
Palencia	3.036	219	91	2.726	409	272	1.217	828
Salamanca	10.034	1.235	445	8.354	1.253	835	3.833	2.433
Segovia	2.978	457	195	2.326	349	232	1.051	694
Soria	4.690	803	217	3.670	551	367	320	2.432
Valladolid	6.162	1.247	152	4.763	715	476	3.006	566
Zamora	15.159	3.533	476	11.150	1.673	1.115	6.115	2.247
CASTILLA Y LEÓN	138.668	23.092	4.332	111.244	16.688	11.122	61.112	22.322
MADRID	30.454	5.899	790	23.765	2.139	2.376	15.423	3.827
Albacete	95.818	15.022	3.165	77.631	9.316	6.210	30.481	31.624
Ciudad Real	136.943	25.142	3.218	108.583	13.030	8.687	43.374	43.492
Cuenca	24.534	3.874	964	19.696	2.364	1.576	7.861	7.895
Guadalajara	16.059	2.109	593	13.357	1.603	1.069	5.290	5.395
Toledo	153.842	24.582	3.073	126.187	15.142	10.095	50.417	50.532
CASTILLA-LA MANCHA	427.196	70.729	11.013	345.454	41.454	27.637	137.423	138.939
Alicante	33.680	5.452	951	27.277	2.899	1.877	14.829	7.672
Castellón	22.220	2.572	749	18.899	2.038	1.272	8.940	6.649
Valencia	17.272	2.146	696	14.430	1.632	915	4.340	7.543
C. VALENCIANA	73.172	10.170	2.396	60.606	6.569	4.064	28.109	21.864
R. DE MURCIA	191.585	24.955	6.039	160.591	15.264	12.440	105.916	26.971
Badajoz	123.102	24.356	4.256	94.490	6.614	8.504	10.298	69.074
Cáceres	138.454	21.399	4.417	112.638	7.885	10.137	34.041	60.575
EXTREMADURA	261.556	45.755	8.673	207.128	14.499	18.641	44.339	129.649
Almería	150.238	33.990	4.357	111.891	8.951	20.140	72.031	10.769
Cádiz	119.213	30.668	3.924	84.621	6.770	15.232	58.529	4.091
Córdoba	63.276	13.409	2.093	47.774	3.822	8.599	28.484	6.869
Granada	149.198	34.217	4.753	110.228	8.818	19.841	65.687	15.882
Huelva	53.055	9.071	1.949	42.035	3.363	7.566	15.037	16.069
Jaén	56.728	12.599	2.285	41.844	3.348	7.532	15.999	14.966
Málaga	231.488	58.464	5.904	167.120	13.370	30.082	118.060	5.608
Sevilla	161.527	40.990	4.252	116.285	9.303	20.931	74.365	11.686
ANDALUCÍA	984.723	233.408	29.517	721.798	57.744	129.924	448.191	85.939
Las Palmas	217.550	9.780	5.224	202.545	18.622	29.300	129.794	24.830
S.C. de Tenerife	88.036	6.981	2.512	78.543	10.146	9.404	58.850	143
CANARIAS	305.586	16.762	7.736	281.088	28.768	38.704	188.644	24.972
ESPAÑA	2.704.229	476.305	86.792	2.141.132	201.403	264.297	1.058.502	616.930

EFECTIVOS Y PRODUCCIONES GANADERAS

14.1.6.1. EFECTIVOS GANADEROS-GANADO PORCINO: Serie histórica del número de animales según categorías (miles)

Años	Total de animales	Lechones	Cerdos de 20 a 49 kg de peso vivo.	Cerdos para sacrificio	Para reproducción	
					Verracos	Cerdas
2002	24.056	6.251	5.414	9.772	81	2.580
2003	24.895	7.349	4.911	9.950	79	2.606
2004	24.884	6.762	5.314	10.141	70	2.597
2005	26.219	6.833	6.264	10.367	66	2.689
2006	26.061	7.060	5.892	10.376	70	2.663
2007	26.026	7.101	5.792	10.544	57	2.531
2008	25.343	6.591	5.314	10.945	53	2.440
2009	25.704	6.999	5.943	10.302	50	2.048
2010	25.634	6.928	5.888	10.370	44	2.404
2011	25.250	7.085	5.735	10.142	38	2.250
2012	25.495	7.055	5.592	10.559	36	2.253
2013	26.568	7.880	6.010	10.284	36	2.358

⁽¹⁾ Encuestas de la Unión Europea de noviembre de cada año.

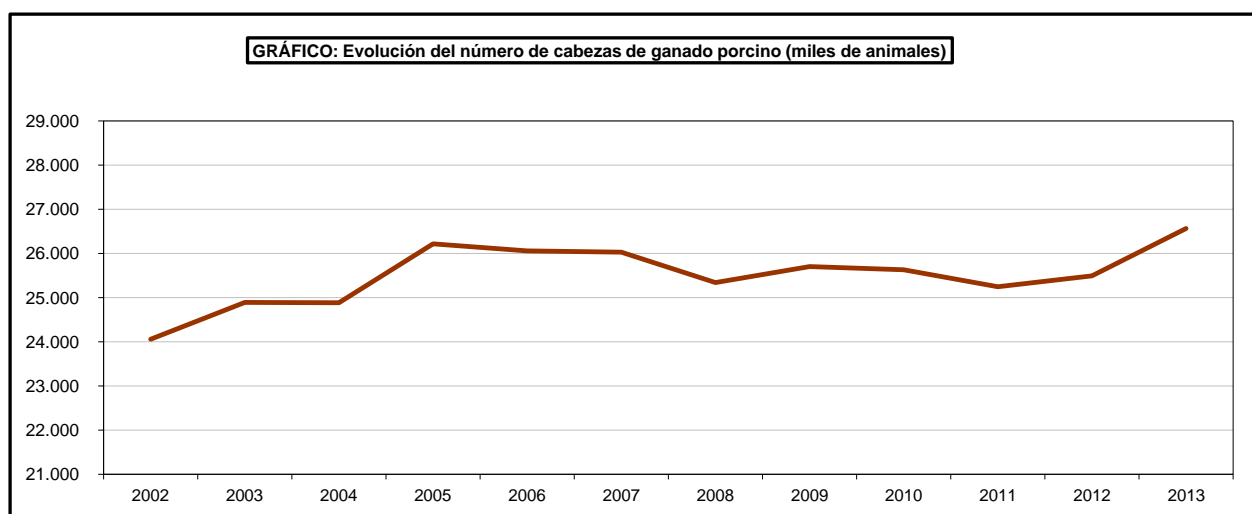

EFECTIVOS Y PRODUCCIONES GANADERAS

14.1.6.2. EFECTIVOS GANADEROS-GANADO PORCINO:

Análisis provincial del número de animales según tipos, 2014 (Noviembre)

Provincias y Comunidades Autónomas	Total	Lechones	Cerdos de 20 a 49 kg de peso vivo	Cerdos para cebo de 50 o más kg de peso vivo			
				Total	De 50 a 79 kg de peso vivo	De 80 a 109 kg de peso vivo	De 110 o más kg de peso vivo
Coruña (La)	294.075	118.060	54.354	80.973	40.517	38.872	1.584
Lugo	193.306	37.991	43.101	100.163	55.814	42.077	2.272
Orense	340.495	93.983	75.037	134.741	72.167	58.985	3.588
Pontevedra	302.783	63.252	98.923	121.764	44.630	73.755	3.378
GALICIA	1.130.659	313.285	271.415	437.641	213.129	213.690	10.822
P. DE ASTURIAS	11.829	3.356	2.543	4.272	2.051	1.837	384
CANTABRIA	2.142	344	338	1.154	392	496	266
Álava	14.839	498	5.138	8.929	3.860	3.831	1.238
Guipúzcoa	5.642	1.055	1.463	2.492	1.078	1.069	345
Vizcaya	4.319	243	1.409	2.555	1.250	1.234	71
PAÍS VASCO	24.800	1.796	8.010	13.976	6.188	6.134	1.654
NAVARRA	546.356	81.309	68.820	329.166	212.050	104.814	12.302
LA RIOJA	94.141	11.032	26.781	51.386	25.225	22.913	3.247
Huesca	3.037.226	875.912	935.318	1.045.937	496.348	544.586	5.004
Zaragoza	960.457	248.233	229.665	416.079	220.682	174.871	20.527
ARAGÓN	6.316.467	2.002.476	1.661.299	2.179.094	1.046.158	1.103.867	29.068
Barcelona	1.838.438	627.344	434.185	574.130	276.783	262.165	35.182
Girona	873.376	195.552	248.613	381.650	171.543	192.603	17.503
Lleida	4.256.071	1.204.205	1.063.226	1.710.540	664.526	933.338	112.676
Tarragona	489.332	205.406	83.264	152.141	96.634	51.550	3.957
CATALUÑA	7.457.218	2.232.508	1.829.287	2.818.462	1.209.486	1.439.657	169.318
BALEARES	52.910	18.282	4.135	17.062	10.733	6.329	0
Ávila	197.087	48.679	27.634	101.131	45.907	26.266	28.958
Burgos	339.183	99.187	47.471	154.352	68.535	68.177	17.641
León	81.941	16.385	21.339	39.234	19.370	8.551	11.313
Palencia	161.956	88.453	10.974	48.347	27.811	18.785	1.752
Salamanca	566.875	158.048	68.425	272.063	76.939	96.180	98.944
Segovia	1.102.795	414.819	155.997	382.139	173.451	172.513	36.175
Soria	424.253	163.900	67.681	143.313	55.855	67.541	19.917
Valladolid	328.160	112.603	58.794	124.374	48.519	52.142	23.714
Zamora	341.692	88.751	61.480	159.563	48.709	93.977	16.876
CASTILLA Y LEÓN	3.543.942	1.190.825	519.795	1.424.517	565.095	604.132	255.290
MADRID	16.588	5.887	2.844	4.754	2.047	2.238	470
Albacete	202.573	83.393	27.030	73.841	20.304	22.873	30.664
Ciudad Real	42.817	20.181	3.861	13.198	3.979	3.735	5.485
Cuenca	204.995	72.337	30.326	77.087	30.203	43.362	3.522
Guadalajara	7.066	1.077	0	4.718	0	3.866	852
Toledo	832.297	272.558	163.072	309.750	157.193	136.483	16.074
CASTILLA LA MANCHA	1.289.748	449.546	224.289	478.594	211.679	210.319	56.597
Alicante	65.487	34.890	12.963	12.459	5.919	5.890	650
Castellón	590.312	88.990	164.347	305.053	153.242	149.725	2.086
Valencia	417.727	122.677	65.547	195.728	55.402	137.418	2.908
C. VALENCIANA	1.073.526	246.557	242.857	513.241	214.563	293.034	5.644
R. DE MURCIA	1.762.926	430.440	456.314	742.675	417.387	295.065	30.223
Badajoz	809.200	221.013	91.174	358.510	59.573	254.820	44.117
Cáceres	119.529	24.346	25.160	56.083	6.544	41.474	8.065
EXTREMADURA	928.729	245.359	116.334	414.593	66.117	296.294	52.182
Almería	490.574	133.353	152.866	173.165	69.029	103.912	223
Cádiz	49.476	7.709	15.321	17.301	4.913	4.261	8.128
Córdoba	255.460	43.049	46.666	136.732	20.287	22.549	93.896
Granada	209.566	103.887	42.047	38.032	19.877	14.862	3.293
Huelva	188.665	30.985	46.833	86.626	16.212	13.999	56.415
Jaén	144.351	65.514	21.713	35.487	15.249	18.295	1.943
Málaga	333.411	106.234	97.107	95.562	44.796	42.270	8.496
Sevilla	576.208	135.320	138.314	247.502	66.863	81.614	99.025
ANDALUCÍA	2.247.711	626.051	560.868	830.408	257.227	301.763	271.419
Palmas (Las)	23.898	8.797	3.866	5.790	4.459	1.331	0
S. C. Tenerife	43.988	12.060	10.050	17.628	9.040	6.242	2.346
CANARIAS	67.886	20.857	13.916	23.418	13.499	7.573	2.346
ESPAÑA	26.567.578	7.879.911	6.009.845	10.284.412	4.473.026	4.910.155	901.231

EFFECTIVOS Y PRODUCCIONES GANADERAS

14.1.6.3. EFFECTIVOS GANADEROS-GANADO PORCINO:

Análisis provincial del número de animales según tipos, 2014 (Noviembre) (conclusión)

Provincias y Comunidades Autónomas	Reproductores de 50 o más kg de peso vivo					
	Verracos	Cerdas reproductoras				
		Total	Que nunca han parido		Que ya han parido	
			No cubiertas	Cubiertas	Cubiertas	No cubiertas
Coruña (La)	246	40.442	2.723	2.738	24.041	10.940
Lugo	135	11.917	736	1.051	7.265	2.865
Orense	137	36.597	1.792	2.046	26.397	6.361
Pontevedra	152	18.691	1.030	1.472	12.454	3.736
GALICIA	670	107.647	6.282	7.307	70.157	23.902
P. DE ASTURIAS	98	1.560	250	251	794	265
CANTABRIA	32	274	67	28	112	67
Álava	8	266	14	16	152	84
Guipúzcoa	18	614	38	43	343	190
Vizcaya	3	109	7	8	61	33
PAÍS VASCO	29	989	59	67	556	307
NAVARRA	371	66.691	6.598	3.688	45.391	11.013
LA RIOJA	62	4.880	215	383	1.711	2.571
Huesca	815	179.245	16.647	24.399	106.652	31.548
Teruel	411	66.068	5.259	9.224	37.973	13.612
Zaragoza	1.516	225.544	18.232	24.272	141.531	41.509
ARAGÓN	2.742	470.857	40.138	57.894	286.156	86.669
Barcelona	1.294	201.485	29.874	42.749	95.011	33.850
Girona	512	47.049	4.570	6.928	25.777	9.775
Lleida	1.473	276.626	30.115	29.607	165.128	51.776
Tarragona	243	48.279	5.563	3.434	31.258	8.023
CATALUÑA	3.522	573.439	70.122	82.719	317.174	103.424
BALEARES	1.092	12.339	761	1.133	5.155	5.290
Ávila	238	19.405	3.498	1.839	11.048	3.020
Burgos	213	37.960	3.626	3.254	23.589	7.492
León	74	4.910	363	492	2.712	1.343
Palencia	78	14.104	1.702	1.537	8.373	2.491
Salamanca	1.988	66.350	9.576	4.622	38.616	13.537
Segovia	922	148.918	13.569	12.302	96.623	26.424
Soria	162	49.198	4.385	10.294	27.796	6.723
Valladolid	258	32.130	2.630	3.485	20.619	5.397
Zamora	530	31.368	2.635	3.323	19.747	5.663
CASTILLA Y LEÓN	4.462	404.343	41.983	41.147	249.122	72.090
MADRID	92	3.011	283	350	1.963	414
Albacete	105	18.204	788	2.915	11.202	3.299
Ciudad Real	273	5.304	395	769	3.110	1.030
Cuenca	179	25.066	2.668	3.009	13.278	6.110
Guadalajara	4	1.267	770	0	497	0
Toledo	971	85.945	10.548	10.366	49.121	15.910
CASTILLA LA MANCHA	1.531	135.786	15.169	17.060	77.208	26.349
Alicante	59	5.115	257	723	3.105	1.031
Castellón	266	31.656	3.037	3.051	18.706	6.861
Valencia	156	33.619	4.363	3.461	19.998	5.797
C. VALENCIANA	481	70.390	7.657	7.235	41.809	13.690
R. DE MURCIA	1.756	131.741	10.202	9.432	82.092	30.016
Badajoz	9.193	129.310	7.519	7.495	49.289	65.007
Cáceres	1.107	12.833	1.303	1.608	4.297	5.625
EXTREMADURA	10.300	142.143	8.822	9.103	53.586	70.632
Almería	273	30.917	4.828	3.854	17.788	4.447
Cádiz	628	8.517	834	912	4.592	2.178
Córdoba	2.135	26.877	2.696	3.076	13.346	7.759
Granada	243	25.357	3.042	3.296	15.213	3.806
Huelva	2.125	22.096	1.871	1.999	11.047	7.179
Jaén	214	21.423	5.979	2.277	10.480	2.687
Málaga	443	34.064	4.076	4.398	20.048	5.542
Sevilla	1.384	53.688	6.251	6.603	30.565	10.268
ANDALUCÍA	7.445	222.939	29.577	26.415	123.080	43.866
Palmas (Las)	846	4.599	886	502	1.857	1.354
S. C. Tenerife	98	4.152	420	452	2.552	728
CANARIAS	944	8.751	1.306	954	4.409	2.082
ESPAÑA	35.630	2.357.780	239.492	265.167	1.360.474	492.647

EFECTIVOS Y PRODUCCIONES GANADERAS

14.1.6.4. EFECTIVOS GANADEROS-GANADO PORCINO: Serie histórica de ganado porcino ibérico (número de animales)

Años	Total ganado porcino	Lechones	Cerdos de 20 a 49 kg de peso vivo	Cerdos en cebo de 50 o más kg de peso vivo	Reproductores de 50 o más kg de peso vivo		
					Verracos	Hembras reproductoras	
						Total	Cubiertas
2003	2.078.365	547.818	367.139	948.693	21.629	193.086	105.747
2004	2.300.819	615.600	330.363	1.107.204	24.317	223.335	91.285
2005	2.037.853	565.585	261.421	967.938	20.886	222.023	90.258
2006	2.179.321	617.530	327.050	995.150	19.096	220.495	112.775
2007	2.963.923	862.539	389.170	1.391.188	28.929	292.095	138.589
2008	2.362.407	594.530	274.778	1.235.413	19.737	237.949	113.805
2009 (*)	1.983.218	336.828	243.865	1.158.730	24.144	219.652	118.358
2010	2.536.564	637.541	317.229	1.305.979	22.308	253.507	131.546
2011	2.624.006	556.169	428.565	1.315.341	20.258	303.672	171.051
2012	2.354.690	486.100	415.377	1.175.769	19.460	257.984	140.180
2013	2.351.566	608.922	307.060	1.161.898	19.294	254.392	98.289
2014	2.416.557	522.981	348.449	1.242.233	18.364	284.530	151.493

* Cambio metodológico se contabiliza Porcino Ibérico/ Noltérico

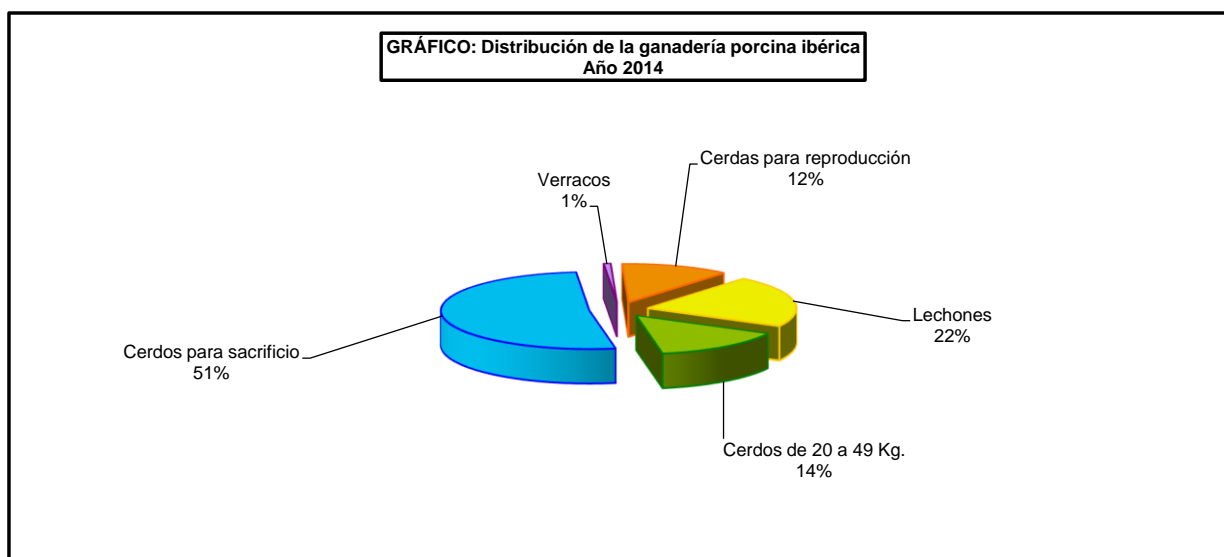
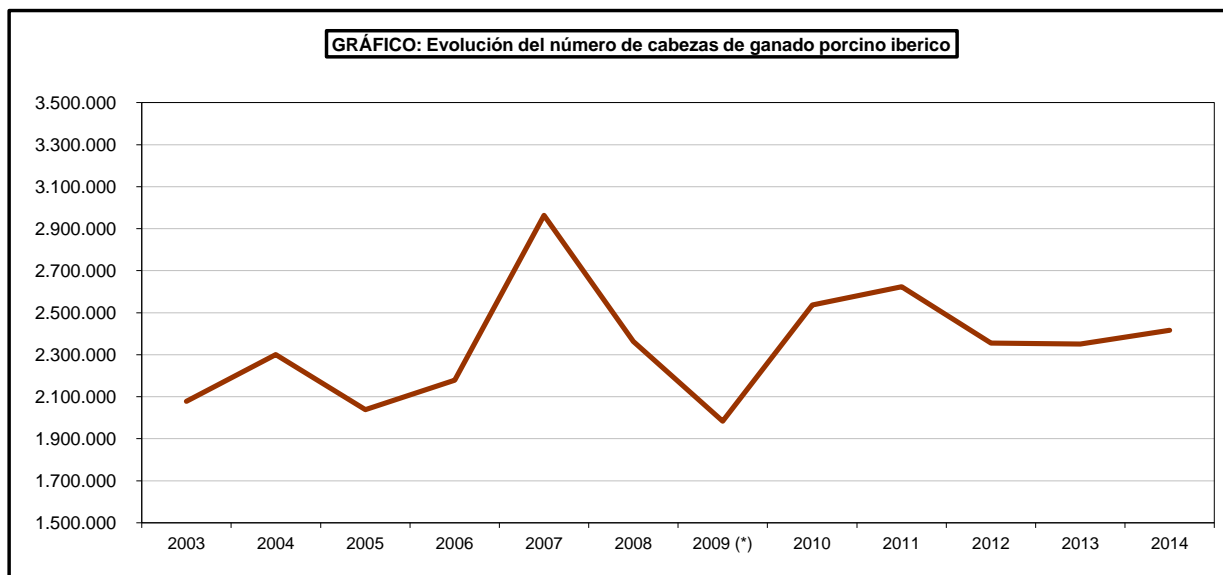

EFECTIVOS Y PRODUCCIONES GANADERAS

14.1.6.5. EFECTIVOS GANADEROS-GANADO PORCINO IBÉRICO:

Análisis provincial del número de animales según tipos, 2013 (Noviembre)

Provincias y comunidades autónomas	Total	Lechones	Cerdos de 20 a 49 kg de peso vivo.	Cerdos para cebo de 50 o más kg de peso vivo.			
				Total	De 50 a 79 kg de peso vivo.	De 80 a 109 kg de peso vivo.	De 110 o más kg de peso vivo.
Ávila	68.693	5.726	10.881	50.106	15.612	15.245	19.249
Burgos	3.660	1.002	350	1.702	550	550	602
León	3.809	0	0	3.809	0	1.830	1.979
Palencia	0	0	0	0	0	0	0
Salamanca	483.319	133.781	50.801	245.438	67.961	83.766	93.711
Segovia	118.758	29.079	11.274	67.191	23.171	23.190	20.830
Soria	2.300	0	0	2.300	0	0	2.300
Valladolid	33.678	9.145	3.967	16.249	3.889	5.656	6.704
Zamora	42.301	5.332	4.692	30.774	12.520	9.330	8.923
CASTILLA Y LEÓN	756.517	184.064	81.965	417.570	123.704	139.567	154.298
MADRID	308	71	48	91	12	0	79
Ciudad Real	15.816	5.295	1.583	8.060	2.427	2.592	3.042
Toledo	50.743	13.046	8.245	24.529	8.380	9.483	6.667
CASTILLA - LA MANCHA	66.559	18.341	9.828	32.590	10.807	12.075	9.708
Badajoz	765.006	205.003	83.029	347.123	55.448	249.728	41.947
Cáceres	108.962	20.173	23.018	53.682	6.544	40.380	6.758
EXTREMADURA	873.968	225.176	106.047	400.805	61.992	290.108	48.705
Almería	8.925	810	4.440	2.110	869	1.019	223
Cádiz	39.676	3.033	14.023	15.238	4.021	3.088	8.128
Córdoba	224.630	26.489	43.035	130.688	17.765	19.027	93.896
Granada	32.427	13.260	6.036	9.237	4.856	1.089	3.293
Huelva	185.322	29.420	46.367	85.687	15.746	13.526	56.415
Jaen	5.166	262	898	3.601	981	677	1.943
Málaga	25.308	3.572	6.213	11.562	1.275	1.791	8.496
Sevilla	197.751	18.484	29.550	133.055	13.153	20.878	99.025
ANDALUCÍA	719.205	95.330	150.561	391.178	58.665	61.095	271.419
ESPAÑA	2.416.557	522.981	348.449	1.242.233	255.179	502.845	484.209

Provincias y Comunidades Autónomas	Reproductores de 50 o más kg de peso vivo.					
	Verracos	Cerdas reproductoras				
		Total	Que nunca han parido		Que ya han parido	
			No cubiertas	Cubiertas	Cubiertas	No cubiertas
Ávila	45	1.935	294	299	935	408
Burgos	12	594	15	0	246	333
León	0	0	0	0	0	0
Palencia	0	0	0	0	0	0
Salamanca	1.656	51.643	7.514	3.082	29.447	11.600
Segovia	153	11.060	997	792	7.525	1.746
Soria	0	0	0	0	0	0
Valladolid	58	4.259	527	243	2.601	888
Zamora	40	1.464	182	86	931	265
CASTILLA Y LEÓN	1.963	70.956	9.529	4.501	41.684	15.241
MADRID	8	90	0	35	23	32
Ciudad Real	167	710	48	71	366	226
Toledo	114	4.809	681	379	2.809	940
CASTILLA-LA MANCHA	281	5.519	728	450	3.175	1.165
Badajoz	9.125	120.726	7.213	4.789	45.865	62.859
Cáceres	1.073	11.016	935	1.540	3.280	5.261
EXTREMADURA	10.198	131.742	8.148	6.329	49.145	68.120
Almería	12	1.553	186	202	932	233
Cádiz	581	6.802	628	689	3.563	1.921
Córdoba	2.034	22.383	2.157	2.492	10.650	7.085
Granada	27	3.868	464	503	2.321	581
Huelva	2.122	21.726	1.826	1.951	10.825	7.124
Jaen	37	368	42	44	172	110
Málaga	160	3.801	444	464	1.890	1.002
Sevilla	940	15.722	1.695	1.667	7.786	4.573
ANDALUCÍA	5.913	76.223	7.444	8.011	38.139	22.629
ESPAÑA	18.364	284.530	25.850	19.326	132.166	107.188

EFFECTIVOS Y PRODUCCIONES GANADERAS

14.1.7.1. GANADO EQUINO: Serie histórica del número de animales (miles)

Año	Total animales		
	Caballar	Mular	Asnal
1986 ⁽¹⁾	248	117	140
1999 ⁽²⁾	238	28	54
2009 ⁽³⁾	318		
2013 ⁽⁴⁾	308		

⁽¹⁾ Censo General Ganadero de marzo de 1986

⁽²⁾ Censo Agrario, 1999. I.N.E.

⁽³⁾ Censo Agrario, 2009. I.N.E.. Datos sin desagregar a la fecha actual.

⁽⁴⁾ Encuesta sobre la estructura de las explotaciones, 2013 I.N.E.. Datos sin desagregar a la fecha actual.

EFECTIVOS Y PRODUCCIONES GANADERAS

14.2.1.1. CARNE: Serie histórica del número de animales sacrificados y peso canal según especies

Años ⁽¹⁾	Animales sacrificados (miles)						
	Bovino	Ovino	Caprino	Porcino	Equino	Aves	Conejos ⁽²⁾
2003	2.763	20.782	1.685	38.180	25	701.587	64.060
2004	2.732	20.214	1.604	37.835	25	692.398	62.317
2005	2.758	19.391	1.581	38.705	28	690.855	61.049
2006	2.599	18.623	1.518	39.277	28	669.010	61.618
2007	2.428	17.062	1.358	41.489	26	712.307	61.848
2008	2.507	12.556	1.155	41.396	31	694.891	51.435
2009	2.307	11.392	1.173	40.118	30	675.446	51.330
2010	2.302	11.736	1.376	40.847	31	695.066	52.633
2011	2.315	11.377	1.423	41.743	50	703.727	52.668
2012	2.286	10.519	1.307	41.595	73	703.865	53.411
2013	2.222	10.312	1.214	41.418	51	685.539	52.470
2014	2.183	9.928	1.130	43.484	48	720.094	52.327

Años ^(*)	Peso canal (toneladas)							
	Bovino	Ovino	Caprino	Porcino	Equino	Aves	Conejos ⁽¹⁾	Total
2003	706.369	236.155	13.888	3.189.508	4.928	1.333.337	75.307	5.559.492
2004	713.886	231.463	13.373	3.076.120	5.001	1.268.319	72.158	5.380.321
2005	715.331	224.126	13.621	3.168.039	5.070	1.287.422	70.524	5.484.134
2006	670.408	214.179	11.690	3.235.241	5.275	1.260.853	72.283	5.469.929
2007	643.167	196.189	10.446	3.439.442	5.168	1.328.091	74.666	5.697.170
2008	661.732	139.853	8.662	3.451.863	6.303	1.358.539	60.960	5.687.912
2009	598.425	124.424	8.831	3.290.566	6.366	1.316.670	61.195	5.406.477
2010	606.596	131.236	10.618	3.368.920	7.111	1.349.430	63.505	5.537.415
2011	604.112	130.587	11.142	3.469.348	11.265	1.373.604	64.139	5.664.197
2012	591.320	122.003	9.696	3.466.323	15.606	1.384.243	64.578	5.653.770
2013	580.840	118.261	8.940	3.431.219	11.668	1.342.578	63.289	5.556.795
2014	578.600	114.220	8.622	3.620.222	11.529	1.436.689	63.790	5.833.790

⁽¹⁾ Nueva metodología a partir de 2002.

^(*) A partir del año 2002 nueva metodología para la determinación del sacrificio de ganado en mataderos.

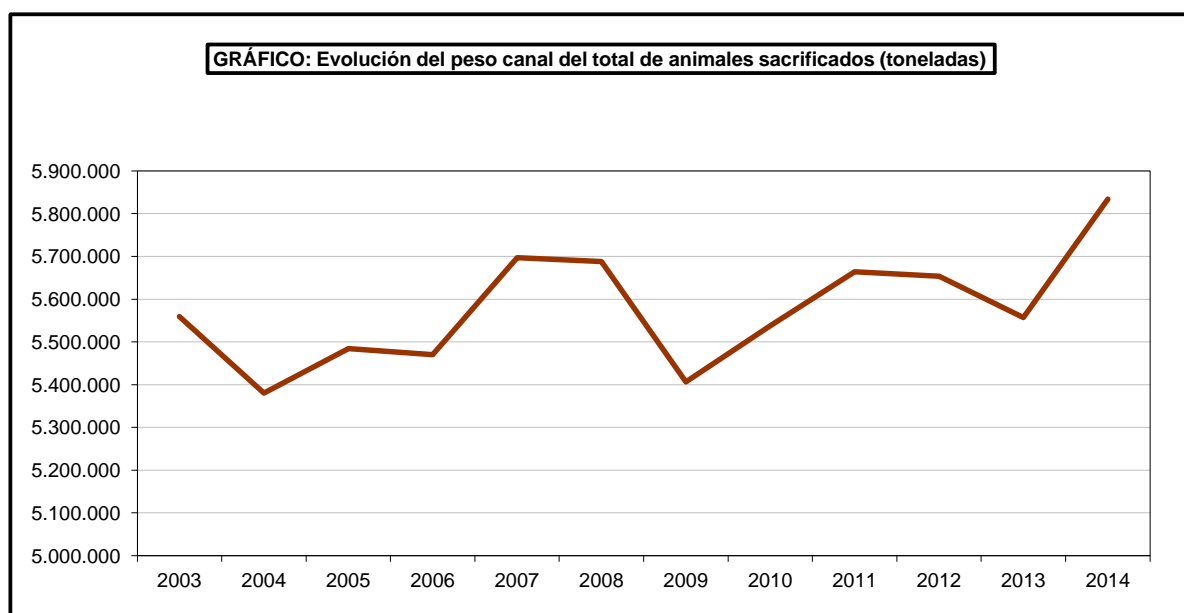

EFECTIVOS Y PRODUCCIONES GANADERAS

14.2.1.2. CARNE: Sacrificio de ganado en mataderos y fuera de ellos, 2014

Clase de ganado	Sacrificio en mataderos		Estimación de otros sacrificios		Total	
	Animales sacrificados	Peso canal total (toneladas)	Animales sacrificados	Peso canal total (toneladas)	Animales sacrificados	Peso canal total (toneladas)
BOVINO	2.182.590	578.600	-	-	2.182.590	578.600
Termeras	1.023.638	237.629	-	-	1.023.638	237.629
Novillas	289.637	73.287	-	-	289.637	73.287
Vacas	314.523	90.110	-	-	314.523	90.110
Toros	554.792	177.574	-	-	554.792	177.574
OVINO	9.928.191	114.220	-	-	9.928.191	114.220
Corderos de 10 o menos kg canal	3.401.013	23.588	-	-	3.401.013	23.588
Corderos de más de 10 canal	5.885.403	77.006	-	-	5.885.403	77.006
Ovino mayor	641.775	13.626	-	-	641.775	13.626
CAPRINO	1.130.215	8.622	-	-	1.130.215	8.622
Cabritos lechales	878.990	4.446	-	-	878.990	4.446
Chivos	82.198	906	-	-	82.198	906
Caprino mayor	169.027	3.270	-	-	169.027	3.270
PORCINO	43.483.573	3.620.222	-	-	43.483.573	3.620.222
Lechones	1.743.639	11.504	-	-	1.743.639	11.504
Otros porcinos	41.739.934	3.608.718	-	-	41.739.934	3.608.718
EQUINO	48.115	11.529	-	-	48.115	11.529
Caballar	47.193	11.384	-	-	47.193	11.384
Mular y asnal	922	145	-	-	922	145
AVES ⁽¹⁾	720.094	1.436.689	-	-	720.094	1.436.689
Broilers	624.364	1.209.069	-	-	624.364	1.209.069
Gallinas	35.093	55.460	-	-	35.093	55.460
Otras aves	60.637	172.161	-	-	60.637	172.161
CONEJOS ⁽²⁾	44.594	54.363	7.733	9.427	52.327	63.790
TOTAL	821.461.605	5.824.363	7.732.635	9.427	829.194.240	5.833.790

⁽¹⁾ Miles de animales.

⁽²⁾ Miles de animales y nueva metodología a partir de 2002.

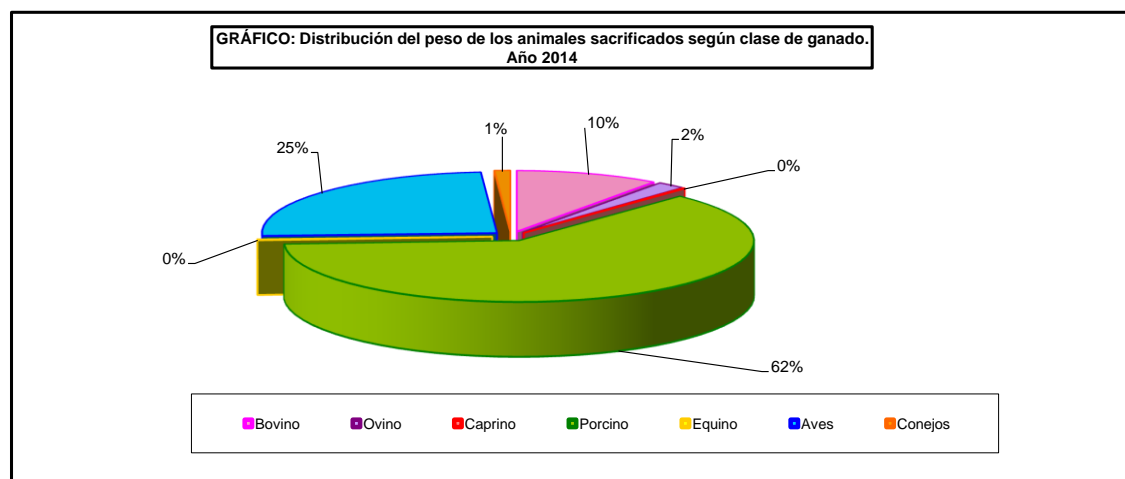
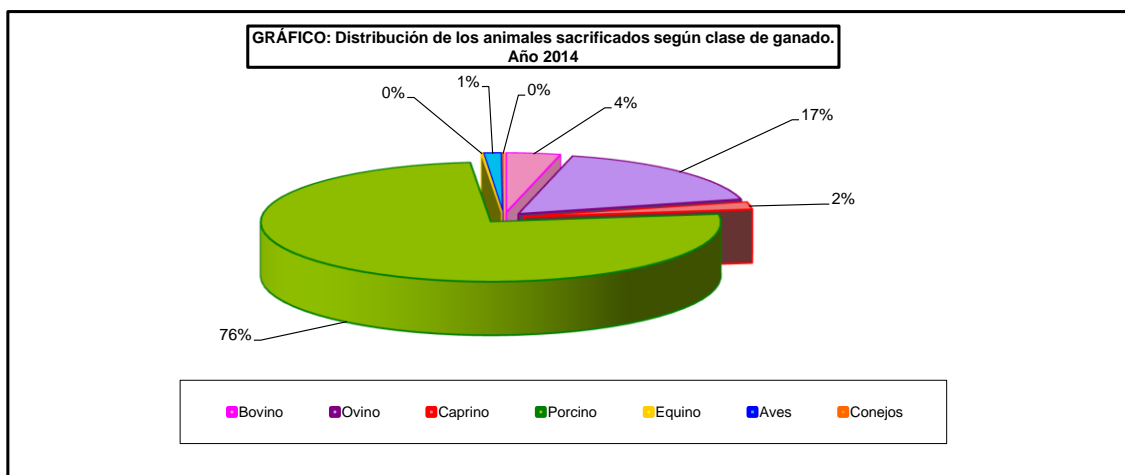

EFECTIVOS Y PRODUCCIONES GANADERAS

14.2.2.1. CARNE DE BOVINO: Serie histórica de animales sacrificados y peso canal medio según categorías

Años (*)	Animales sacrificados (miles)					Peso canal medio (kg)			
	Terneras	Novillas	Vacas	Toros	Total	Terneras	Novillas	Vacas	Toros
2003	269,5	752,0	374,8	1.366,8	2.763,1	158,1	237,8	273,1	279,9
2004	220,6	767,8	380,1	1.363,5	2.732,0	157,6	242,2	275,2	284,9
2005	246,9	769,6	400,6	1.340,4	2.757,6	156,9	242,3	276,6	283,0
2006	227,9	781,0	355,5	1.234,8	2.599,1	158,1	242,1	277,9	280,6
2007	197,8	735,1	301,8	1.193,3	2.428,0	159,0	247,4	281,4	289,1
2008	225,8	758,7	323,9	1.198,4	2.506,7	157,8	246,3	277,5	291,5
2009	690,1	500,4	312,2	803,9	2.306,6	218,4	241,9	279,9	297,7
2010	869,7	439,9	318,4	674,0	2.302,1	229,9	248,1	285,0	306,7
2011	1.059,2	340,0	331,8	583,8	2.314,8	231,1	247,4	277,0	314,1
2012	1.083,2	320,0	353,8	528,9	2.285,9	230,1	250,8	269,0	315,0
2013	1.050,1	276,1	323,4	572,4	2.222,0	230,6	246,5	278,5	315,4
2014	1.023,6	289,6	314,5	554,8	2.182,6	232,1	253,0	286,5	320,1

(*) Hasta el año 2008 la denominación TERNERAS se refiere a animales <170 kgs canal, y a partir de 2009 pasa a ser TERNERAS + BOVINO JOVEN (<12 meses de edad)

(*) Hasta el año 2008 la denominación NOVILLAS se refiere a hembras no paridas >170 kgs canal, y a partir de 2009 pasa a ser hembras no paridas >12 meses de edad

(*) Hasta el año 2008 la denominación TOROS se refiere a machos >170 kgs canal y a partir de 2009 pasa a ser machos >12 meses edad y bueyes

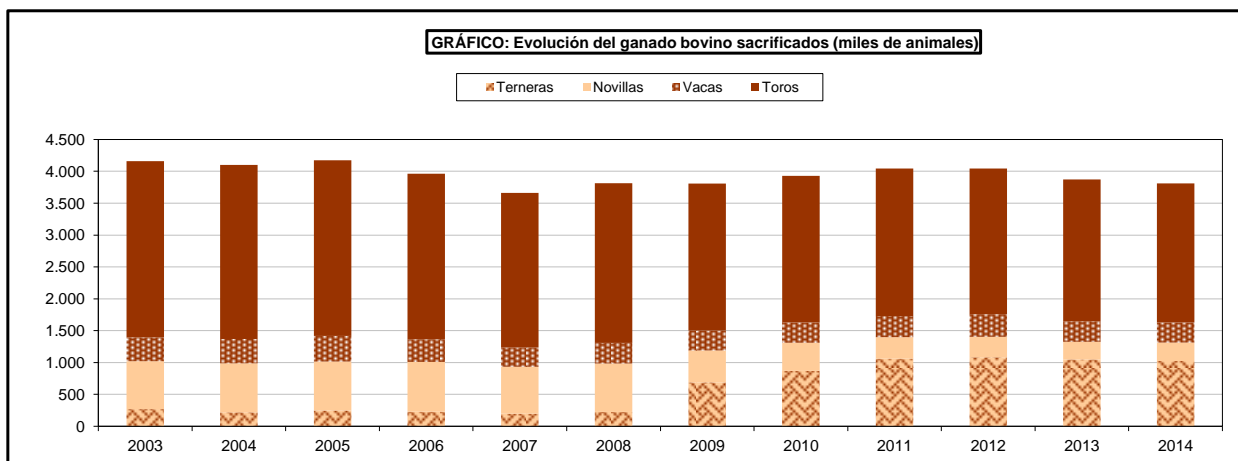

EFECTIVOS Y PRODUCCIONES GANADERAS

14.2.2.2. CARNE DE BOVINO: Serie histórica de animales sacrificados y peso canal medio según nuevas categorías 2014

Años	Animales sacrificados									Peso canal medio (kg)							
	TERNERAS		BOVINO JOVEN		NOVILLAS	VACAS	TOROS		TOTAL	TERNERAS		BOVINO JOVEN		NOVILLAS	VACAS	TOROS	
	Machos < 8 meses	Hembras < 8 meses	Machos 8 a 12 meses	Hembras 8 a 12 meses	Hembras > 12 meses sin parir		Machos > 12 meses	Bueyes		Machos < 8 meses	Hembras < 8 meses	Machos 8 a 12 meses	Hembras 8 a 12 meses	Hembras > 12 meses sin parir		Machos > 12 meses	Bueyes
2009 (*)	66.424	71.645	312.362	239.675	500.364	312.199	777.453	26.473	2.306.595	172,4	162,5	242,2	216,8	241,9	279,9	296,0	347,6
2010	60.523	59.605	417.353	332.235	439.941	318.432	669.033	4.967	2.302.089	175,7	162,3	251,0	225,4	248,1	285,0	306,3	360,4
2011	56.598	54.086	538.949	409.567	339.951	331.790	577.628	6.183	2.314.752	171,8	160,4	248,8	225,2	247,4	277,0	313,7	343,4
2012	63.281	56.427	531.746	431.736	319.983	353.838	524.097	4.816	2.285.924	176,9	163,8	246,9	225,9	250,8	269,0	314,4	375,9
2013	58.711	49.080	531.570	410.710	276.098	323.400	567.628	4.806	2.222.003	174,3	163,8	247,5	224,9	246,5	278,5	314,8	386,6
2014	52.783	40.757	532.569	397.529	289.637	314.523	550.209	4.583	2.182.590	172,0	164,9	245,2	229,5	253,0	286,5	319,5	391,9

(*) Nuevas clasificaciones de animales a partir del año 2009

EFECTIVOS Y PRODUCCIONES GANADERAS

14.2.2.3. CARNE DE BOVINO: Serie histórica del peso canal total y precio en vivo percibido según clases de animales

Años	Peso canal total (toneladas)					Precio en vivo percibido por los ganaderos (euros/100kg vivo) ⁽¹⁾			
	Terneras	Novillas	Vacas	Toros	Total	Terneras	Novillas	Vacas	Toros
2003	42.608	178.850	102.376	382.535	706.369	194,8	175,4	143,9	81,6
2004	32.510	189.629	110.073	381.674	713.886	186,3	167,6	146,4	79,6
2005	38.749	186.498	110.798	379.285	715.331	199,5	176,0	148,6	90,1
2006	36.032	189.085	98.805	346.486	670.408	216,9	202,8	168,1	99,0
2007	31.445	181.839	84.918	344.966	643.167	213,9	198,7	170,3	102,5
2008 (*)	35.627	186.852	89.884	349.367	661.732	209,7	193,8	167,1	107,7
2009	150.695	121.013	87.399	239.318	598.425	216,7	200,7	166,8	106,0
2010	199.955	109.159	90.751	206.730	606.596	207,0	194,8	160,2	99,1
2011	244.731	84.121	91.909	183.352	604.112	225,2	207,5	170,3	121,0
2012	249.278	80.253	95.186	166.603	591.320	243,3	228,1	185,6	143,6
2013	242.187	68.048	90.079	180.527	580.840	251,8	231,1	201,7	148,5
2014	237.629	73.287	90.110	177.574	578.600	249,4	223,2	197,2	138,5

(¹) Terneras menores de un año y añojos de uno a dos años.

(*) Hasta el año 2008 la denominación TERNERAS se refiere a animales <170 kgs canal, y a partir de 2009 pasa a ser TERNERAS + BOVINO JOVEN (<12 meses de edad)

(*) Hasta el año 2008 la denominación NOVILLAS se refiere a hembras no paridas >170 kgs canal, y a partir de 2009 pasa a ser hembras no paridas >12 meses de edad

(*) Hasta el año 2008 la denominación TOROS se refiere a machos >170 kgs canal y a partir de 2009 pasa a ser machos >12 meses edad y bueyes

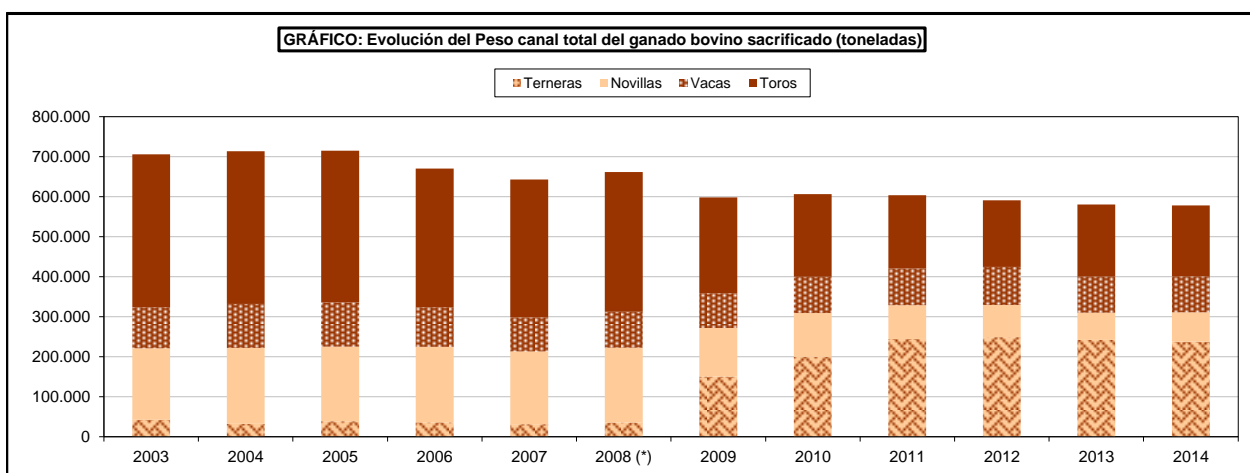

EFECTIVOS Y PRODUCCIONES GANADERAS

14.2.2.4. CARNE DE BOVINO: Serie histórica del peso canal total y precio en vivo percibido según clases de animales y nuevas categorías, 2014

Años	Peso canal total (toneladas)								TOTAL
	TERNERAS		BOVINO JOVEN		NOVILLAS	VACAS	TOROS		
	Machos < 8 meses	Hembras < 8 meses	Machos 8 a 12 meses	Hembras 8 a 12 meses	Hembras > 12 meses sin parir		Machos > 12 meses	Bueyes	
2009 (*)	11.455	11.640	75.646	51.954	121.013	87.399	230.115	9.203	598.425
2010	10.634	9.674	104.751	74.897	109.159	90.751	204.940	1.790	606.596
2011	9.722	8.675	134.110	92.224	84.121	91.909	181.228	2.123	604.112
2012	11.194	9.241	131.307	97.537	80.253	95.186	164.793	1.810	591.320
2013	10.231	8.038	131.549	92.368	68.048	90.079	178.669	1.858	580.840
2014	9.078	6.720	130.590	91.241	73.287	90.110	175.778	1.796	578.600

(*) Nuevas clasificaciones de animales a partir del año 2009

Años	Precio en vivo percibido (euros/100kg/vivo)							
	TERNERAS		BOVINO JOVEN		NOVILLAS	VACAS	TOROS	
	Machos < 8 meses	Hembras < 8 meses	Machos 8 a 12 meses	Hembras 8 a 12 meses	Hembras > 12 meses sin parir		Machos > 12 meses	Bueyes
2009 (*)	216,68	216,68	200,69	200,69	166,77	106,04	200,69	200,69
2.010	206,95	206,95	194,84	194,84	160,23	99,13	194,84	194,84
2.011	225,21	225,21	207,48	207,48	170,32	120,99	207,48	207,48
2.012	243,31	243,31	228,07	228,07	185,64	143,55	228,07	228,07
2.013	251,81	251,81	231,14	231,14	201,71	148,51	213,14	213,14
2014	249,37	249,37	223,19	223,19	197,17	138,50	223,19	223,19

(*) Nuevas clasificaciones de animales a partir del año 2009

EFECTIVOS Y PRODUCCIONES GANADERAS

14.2.2.5. CARNE DE BOVINO: Análisis autonómico de animales sacrificados y peso canal medio según categorías, 2014

Comunidades Autónomas	Número de animales sacrificados					Peso canal medio (kilogramos)			
	Terneras	Novillas	Vacas	Toros	Total	Terneras	Novillas	Vacas	Toros
Galicia	228.882	17.795	110.808	12.335	369.820	203,0	240,7	284,4	324,5
Principado de Asturias	35.578	5.844	11.604	12.434	65.460	227,1	234,9	256,1	324,2
Cantabria	7.150	7.118	15.152	3.190	32.610	205,4	253,8	302,1	291,6
País Vasco	17.981	16.190	5.132	10.289	49.592	223,0	266,3	332,6	316,0
C. Foral de Navarra	13.791	1.245	3.659	3.359	22.054	297,6	265,9	291,7	278,0
La Rioja	10.316	803	1.027	1.251	13.397	282,0	272,0	353,6	325,8
Aragón	28.294	9.510	2.099	67.708	107.611	245,3	256,0	272,9	307,5
Cataluña	339.692	40.520	15.788	75.041	471.041	233,6	257,6	295,2	298,6
Baleares (Islas)	5.750	986	1.287	1.665	9.688	225,6	240,0	266,2	262,3
Castilla y León	178.383	77.792	61.959	85.478	403.612	236,1	250,9	271,7	325,4
C. de Madrid	18.403	32.255	4.886	32.852	88.396	249,7	264,7	283,1	348,9
Castilla-La Mancha	12.867	22.515	8.168	106.822	150.372	250,6	220,5	310,0	313,2
C. Valenciana	25.765	11.993	32.456	83.222	153.436	206,9	264,2	327,0	346,8
Región de Murcia	63.797	0	0	0	63.797	300,0	0,0	0,0	0,0
Extremadura	15.677	22.309	19.823	31.134	88.943	230,7	261,9	282,8	325,0
Andalucía	18.209	22.097	19.754	24.940	85.000	231,5	255,7	257,3	314,7
Canarias	3.103	665	921	3.072	7.761	245,5	265,2	306,7	258,0
ESPAÑA	1.023.638	289.637	314.523	554.792	2.182.590	232,1	253,0	286,5	320,1

(*) Hasta el año 2008 la denominación TERNERAS se refiere a animales <170 kgs canal, y a partir de 2009 pasa a ser TERNERAS + BOVINO JOVEN (<12 meses de edad)

(*) Hasta el año 2008 la denominación NOVILLAS se refiere a hembras no paridas >170 kgs canal, y a partir de 2009 pasa a ser hembras no paridas >12 meses de edad

(*) Hasta el año 2008 la denominación TOROS se refiere a machos >170 kgs canal y a partir de 2009 pasa a ser machos >12 meses edad y bueyes

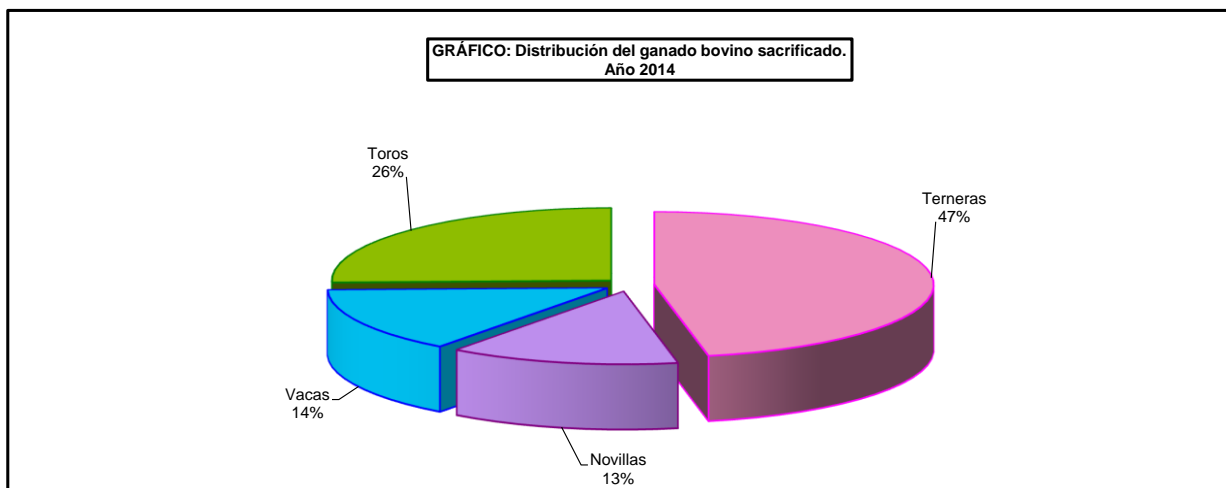

EFFECTIVOS Y PRODUCCIONES GANADERAS

14.2.2.6. CARNE DE BOVINO: Análisis autonómico de animales sacrificados y peso canal medio según nuevas categorías, 2014

Comunidades Autónomas	Animales sacrificados									Peso canal medio (kg)							
	TERNERAS		BOVINO JOVEN		NOVILLAS	VACAS	TOROS		TOTAL	TERNERAS		BOVINO JOVEN		NOVILLAS	VACAS	TOROS	
	Machos < 8 meses	Hembras < 8 meses	Machos 8 a 12 meses	Hembras 8 a 12 meses	Hembras > 12 meses sin parir		Machos > 12 meses	Bueyes		Machos < 8 meses	Hembras < 8 meses	Machos 8 a 12 meses	Hembras 8 a 12 meses	Hembras > 12 meses sin parir		Machos > 12 meses	Bueyes
Galicia	31.730	26.077	92.173	78.902	17.795	110.808	12.037	298	369.820	172,5	160,5	226,2	202,1	240,7	284,4	320,7	476,6
Principado de Asturias	2.491	2.830	21.242	9.015	5.844	11.604	12.342	92	65.460	162,2	154,4	250,6	212,6	234,9	256,1	324,0	352,6
Cantabria	849	960	1.653	3.688	7.118	15.152	3.061	129	32.610	147,0	150,7	238,3	218,3	253,8	302,1	288,1	375,1
País Vasco	796	345	11.040	5.800	16.190	5.132	8.771	1.518	49.592	168,0	177,5	222,7	233,9	266,3	332,6	317,7	306,3
C. Foral de Navarra	0	0	1.192	12.599	1.245	3.659	3.359	0	22.054	0,0	0,0	303,9	297,0	265,9	291,7	278,0	0,0
La Rioja	128	245	4.009	5.934	803	1.027	1.251	0	13.397	238,8	207,8	314,4	264,0	272,0	353,6	325,8	0,0
Aragón	2.362	458	68	25.406	9.510	2.099	67.412	296	107.611	155,9	196,5	185,3	254,6	256,0	272,9	307,2	376,8
Cataluña	841	488	222.210	116.153	40.520	15.788	74.916	125	471.041	190,7	186,8	242,0	218,1	257,6	295,2	298,6	264,0
Baleares (Islas)	113	100	2.226	3.311	986	1.287	1.664	1	9.688	210,2	176,4	242,5	216,3	240,0	266,2	262,1	584,0
Castilla y León	8.816	4.280	90.162	75.125	77.732	61.959	83.823	1.655	403.612	172,5	182,2	253,4	226,0	250,9	271,7	322,6	470,9
C. de Madrid	563	266	9.888	7.686	32.255	4.886	32.836	16	88.396	211,3	215,3	258,6	242,2	264,7	283,1	348,8	404,2
Castilla-La Mancha	283	657	7.225	4.702	22.515	8.168	106.789	33	150.372	266,8	213,3	267,9	228,3	220,5	310,0	313,1	361,6
C. Valenciana	905	1.950	18.298	4.612	11.993	32.456	83.215	7	153.436	164,0	164,2	213,0	209,2	264,2	327,0	346,8	257,9
Región de Murcia	0	0	31.915	31.882	0	0	0	0	63.797	0,0	0,0	300,0	300,0	0,0	0,0	0,0	0,0
Extremadura	645	710	8.846	5.476	22.309	19.823	31.134	0	88.943	140,3	131,1	247,4	227,4	261,9	282,8	325,0	0,0
Andalucía	2.230	782	10.029	5.168	22.097	19.754	24.534	406	85.000	179,7	142,1	253,0	225,6	255,7	257,3	313,3	396,7
Canarias	31	609	393	2.070	665	921	3.065	7	7.761	168,7	231,4	213,4	256,9	265,2	306,7	257,7	378,6
ESPAÑA	52.783	40.757	532.569	397.529	289.637	314.523	550.209	4.583	2.182.590	172,0	164,9	245,2	229,5	253,0	286,5	319,5	391,9

(*) Nuevas clasificaciones de animales a partir del año 2009

EFECTIVOS Y PRODUCCIONES GANADERAS

14.2.2.7. CARNE DE BOVINO: Análisis autonómico del peso canal total obtenido según destino de la producción y categorías, 2014 (toneladas)

Comunidades Autónomas	Consumo directo					Consumo industrial					Total
	Terneras	Novillas	Vacas	Toros	Total	Terneras	Novillas	Vacas	Toros	Total	
Galicia	43.454,4	3.675,4	17.893,9	3.054,7	68.078,4	3.000,5	607,6	13.619,5	947,4	18.175,0	86.253,4
Principado de Asturias	7.195,8	1.362,7	2.880,0	3.994,1	15.432,6	885,5	10,3	91,5	37,3	1.024,6	16.457,2
Cantabria	1.468,5	1.806,5	4.577,1	930,3	8.782,4	0,0	0,0	0,0	0,0	0,0	8.782,4
País Vasco	4.009,7	4.312,0	1.706,9	3.251,4	13.279,9	0,0	0,0	0,0	0,0	0,0	13.279,9
C. Foral de Navarra	4.104,0	331,0	988,0	933,7	6.356,7	0,0	0,0	79,5	0,0	79,5	6.436,2
La Rioja	2.908,6	218,4	363,1	407,6	3.897,8	0,0	0,0	0,0	0,0	0,0	3.897,8
Aragón	5.992,8	2.434,5	300,8	19.142,4	27.870,6	946,9	0,0	271,9	1.680,5	2.899,3	30.769,9
Cataluña	66.512,8	9.291,0	3.146,6	19.228,5	98.179,0	12.847,3	1.146,6	1.513,7	3.176,0	18.683,6	116.862,5
Baleares (Islas)	1.297,3	232,7	133,9	387,0	2.050,9	0,0	3,9	208,7	49,8	262,3	2.313,3
Castilla y León	42.118,3	19.517,6	14.530,3	27.674,7	103.840,9	0,0	0,0	2.303,2	143,5	2.446,8	106.287,6
C. de Madrid	4.594,6	8.536,7	988,5	11.326,1	25.445,9	0,0	0,0	394,7	134,5	529,2	25.975,1
Castilla-La Mancha	3.224,6	4.916,7	752,2	33.204,6	42.098,1	0,0	47,3	1.779,8	247,0	2.074,1	44.172,2
C. Valenciana	5.330,4	3.168,3	10.613,9	28.864,2	47.976,8	0,1	0,0	0,0	0,0	0,1	47.976,9
Región de Murcia	19.142,0	0,0	0,0	0,0	19.142,0	0,0	0,0	0,0	0,0	0,0	19.142,0
Extremadura	3.617,3	5.842,4	5.385,2	10.117,5	24.962,3	0,0	0,0	220,7	0,0	220,7	25.183,0
Andalucía	2.033,3	2.595,1	714,5	4.047,5	9.390,5	2.182,5	3.054,2	4.368,9	3.801,2	13.406,9	22.797,4
Canarias	761,9	176,4	282,5	792,5	2.013,3	0,0	0,0	0,0	0,0	0,0	2.013,3
ESPAÑA	217.766,3	68.417,5	65.257,4	167.356,9	518.798,1	19.862,8	4.869,9	24.852,1	10.217,2	59.802,1	578.600,2

(*) Hasta el año 2008 la denominación TERNERAS se refiere a animales <170 kgs canal, y a partir de 2009 pasa a ser TERNERAS + BOVINO JOVEN (<12 meses de edad)

(*) Hasta el año 2008 la denominación NOVILLAS se refiere a hembras no paridas >170 kgs canal, y a partir de 2009 pasa a ser hembras no paridas >12 meses de edad

(*) Hasta el año 2008 la denominación TOROS se refiere a machos >170 kgs canal y a partir de 2009 pasa a ser machos >12 meses edad y bueyes

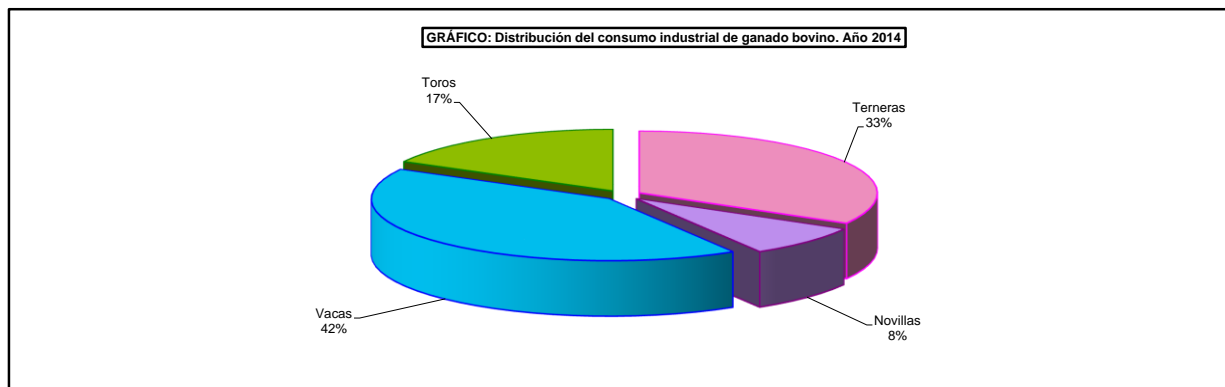
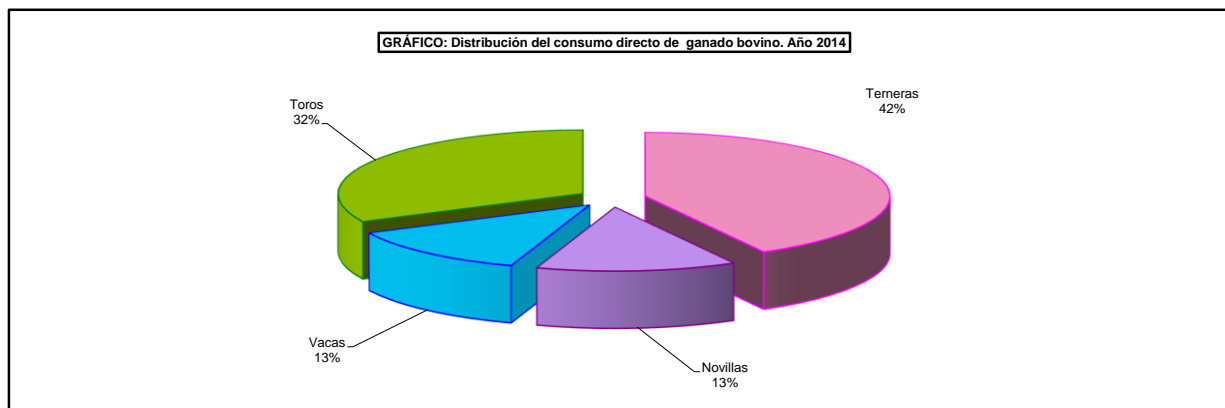

EFFECTIVOS Y PRODUCCIONES GANADERAS

14.2.2.8. CARNE DE BOVINO: Análisis autonómico del peso canal total obtenido según destino de la producción y nueva categorías, 2014 (Toneladas)

Comunidades Autónomas	CONSUMO DIRECTO									CONSUMO INDUSTRIAL									TOTAL
	TERNERAS		BOVINO JOVEN		NOVILLAS	VACAS	TOROS		TOTAL	TERNERAS		BOVINO JOVEN		NOVILLAS	VACAS	TOROS		TOTAL	
	Machos < 8 meses	Hembras < 8 meses	Machos 8 a 12 meses	Hembras 8 a 12 meses	Hembras > 12 meses sin parir		Machos > 12 meses	Bueyes		Machos < 8 meses	Hembras < 8 meses	Machos 8 a 12 meses	Hembras 8 a 12 meses	Hembras > 12 meses sin parir		Machos > 12 meses	Bueyes		
Galicia	5.108,0	4.000,3	19.603,1	14.742,9	3.675,4	17.893,9	2.951,4	103,4	68.078,4	364,7	184,2	1.247,5	1.204,1	607,6	13.619,5	908,8	38,6	18.175,0	86.253,4
Principado de Asturias	323,6	346,6	4.810,5	1.715,1	1.362,7	2.880,0	3.961,6	32,4	15.432,6	80,4	90,3	513,2	201,6	10,3	91,5	37,3	0,0	1.024,6	16.457,2
Cantabria	124,8	144,7	393,8	805,2	1.806,5	4.577,1	881,9	48,4	8.782,4	0,0	0,0	0,0	0,0	0,0	0,0	0,0	0,0	0,0	8.782,4
País Vasco	133,7	61,3	2.458,3	1.356,4	4.312,0	1.706,9	2.786,3	465,0	13.279,9	0,0	0,0	0,0	0,0	0,0	0,0	0,0	0,0	0,0	13.279,9
C. Foral de Navarra	0,0	0,0	362,3	3.741,7	331,0	988,0	933,7	0,0	6.356,7	0,0	0,0	0,0	0,0	0,0	79,5	0,0	0,0	0,0	6.436,2
La Rioja	30,6	50,9	1.260,5	1.566,6	218,4	363,1	407,6	0,0	3.897,8	0,0	0,0	0,0	0,0	0,0	0,0	0,0	0,0	0,0	3.897,8
Aragón	111,1	66,3	12,6	5.802,8	2.434,5	300,8	19.107,1	35,4	27.870,6	257,2	23,7	0,0	666,0	0,0	271,9	1.604,3	76,2	2.899,3	30.769,9
Cataluña	155,6	86,4	46.073,4	20.197,4	9.291,0	3.146,6	19.195,5	33,0	98.179,0	4,8	4,7	7.696,8	5.141,0	1.146,6	1.513,7	3.176,0	0,0	18.683,6	116.862,5
Baleares (Islas)	23,8	17,6	539,7	716,2	232,7	133,9	386,4	0,6	2.050,9	0,0	0,0	0,0	0,0	3,9	208,7	49,8	0,0	262,3	2.313,3
Castilla y León	1.520,6	779,9	22.843,1	16.974,8	19.517,6	14.530,3	26.895,5	779,2	103.840,9	0,0	0,0	0,0	0,0	0,0	2.303,2	143,3	0,2	2.446,8	106.287,6
C. de Madrid	118,9	57,3	2.556,7	1.861,7	8.536,7	988,5	11.319,9	6,2	25.445,9	0,0	0,0	0,0	0,0	0,0	394,7	134,2	0,3	529,2	25.975,1
Castilla-La Mancha	75,5	140,1	1.935,6	1.073,4	4.916,7	752,2	33.204,6	0,0	42.098,1	0,0	0,0	0,0	0,0	47,3	1.779,8	235,0	11,9	2.074,1	44.172,2
C. Valenciana	148,4	320,1	3.897,1	964,8	3.168,3	10.613,9	28.862,4	1,8	47.976,8	0,0	0,1	0,0	0,0	0,0	0,0	0,0	0,0	0,1	47.976,9
Región de Murcia	0,0	0,0	9.576,0	9.566,1	0,0	0,0	0,0	0,0	19.142,0	0,0	0,0	0,0	0,0	0,0	0,0	0,0	0,0	0,0	19.142,0
Extremadura	90,5	93,1	2.188,5	1.245,3	5.842,4	5.385,2	10.117,5	0,0	24.962,3	0,0	0,0	0,0	0,0	0,0	220,7	0,0	0,0	220,7	25.183,0
Andalucía	333,7	46,9	1.195,8	456,9	2.595,1	714,5	3.893,3	154,3	9.390,5	67,1	64,3	1.342,0	709,3	3.054,2	4.368,9	3.794,4	6,8	13.406,9	22.797,4
Canarias	5,2	140,9	83,9	531,8	176,4	282,5	789,9	2,7	2.013,3	0,0	0,0	0,0	0,0	0,0	0,0	0,0	0,0	0,0	2.013,3
ESPAÑA	8.304,1	6.352,3	119.790,7	83.319,2	68.417,5	65.257,4	165.694,6	1.662,3	518.798,1	774,2	367,3	10.799,5	7.921,9	4.869,9	24.852,1	10.083,2	134,0	59.802,1	578.600,2

(*) Nuevas clasificaciones de animales a partir del año 2009

EFECTIVOS Y PRODUCCIONES GANADERAS

14.2.2.9. CARNE DE BOVINO: Desagregación provincial de animales sacrificados y peso canal medio según categorías, 2014

Provincias y Comunidades Autónomas	Número de animales sacrificados					Peso canal medio (kilogramos)			
	Terneras	Novillas	Vacas	Toros	Total	Terneras	Novillas	Vacas	Toros
A Coruña	60.264	3.738	39.495	3.422	106.919	214	250	291	346
Lugo	70.891	6.996	27.003	4.757	109.647	214	244	278	311
Ourense	45.814	2.585	3.006	1.197	52.602	189	230	236	336
Pontevedra	51.913	4.476	41.304	2.959	100.652	188	235	286	316
GALICIA	228.882	17.795	110.808	12.335	369.820	203	241	284	324
P. DE ASTURIAS	35.578	5.844	11.604	12.434	65.460	227	235	256	324
CANTABRIA	7.150	7.118	15.152	3.190	32.610	205	254	302	292
Álava	dc	dc	dc	dc	dc	225	262	398	317
Guipúzcoa	16.643	15.210	4.315	9.345	45.513	223	267	321	316
Vizcaya	dc	dc	dc	dc	dc	171	237	376	251
PAÍS VASCO	17.981	16.190	5.132	10.289	49.592	223	266	333	316
NAVARRA	13.791	1.245	3.659	3.359	22.054	298	266	292	278
LA RIOJA	10.316	803	1.027	1.251	13.397	282	272	354	326
Huesca	28.057	440	2.025	50.027	80.549	246	275	272	305
Teruel	57	98	3	351	509	254	254	300	321
Zaragoza	180	8.972	71	17.330	26.553	170	255	289	315
ARAGÓN	28.294	9.510	2.099	67.708	107.611	245	256	273	308
Barcelona	197.907	32.516	7.326	50.878	288.627	230	261	301	306
Girona	89.893	5.381	8.292	19.324	122.890	237	237	291	283
Lleida	49.505	1.920	164	4.807	56.396	244	278	244	284
Tarragona	2.387	703	6	32	3.128	221	218	345	282
CATALUÑA	339.692	40.520	15.788	75.041	471.041	234	258	295	299
BALEARES	5.750	986	1.287	1.665	9.688	226	240	266	262
Ávila	40.079	3.537	1.335	2.882	47.833	279	258	349	316
Burgos	25.165	1.463	2.558	1.169	30.355	222	273	316	329
León	24.371	8.262	5.101	8.904	46.638	220	251	303	329
Palencia	11.417	808	872	1.522	14.619	158	219	235	306
Salamanca	32.824	10.975	36.781	10.340	90.920	256	245	267	351
Segovia	8.006	13.523	399	37.646	59.574	214	240	300	310
Soria	917	480	44	328	1.769	234	247	268	303
Valladolid	20.346	13.194	10.357	21.612	65.509	232	256	281	342
Zamora	15.258	25.550	4.512	1.075	46.395	207	255	209	300
CASTILLA Y LEÓN	178.383	77.792	61.959	85.478	403.612	236	251	272	325
MADRID	18.403	32.255	4.886	32.852	88.396	250	265	283	349
Albacete	0	217	455	46	718	0	207	274	347
Ciudad Real	12.790	9.350	381	29.756	52.277	251	262	277	342
Cuenca	7	66	0	0	73	209	252	0	0
Guadalajara	70	0	0	16	86	149	0	0	250
Toledo	0	12.882	7.332	77.004	97.218	0	190	314	302
CASTILLA-LA MANCHA	12.867	22.515	8.168	106.822	150.372	251	220	310	313
Alicante	3.399	2.232	557	3.743	9.931	212	283	299	334
Castellón	1.829	652	249	1.778	4.508	206	245	264	294
Valencia	20.537	9.109	31.650	77.701	138.997	206	261	328	349
C. VALENCIANA	25.765	11.993	32.456	83.222	153.436	207	264	327	347
R. DE MURCIA	63.797	0	0	0	63.797	300	0	0	0
Badajoz	145	71	3	89	308	223	252	214	286
Cáceres	15.532	22.238	19.820	31.045	88.635	231	262	283	325
EXTREMADURA	15.677	22.309	19.823	31.134	88.943	231	262	283	325
Almería	584	326	2	1.588	2.500	248	251	407	334
Cádiz	0	3.931	416	4.921	9.268	0	242	213	304
Córdoba	4.437	8.585	6.359	4.785	24.166	230	284	265	349
Granada	862	16	0	178	1.056	239	242	0	189
Huelva	7	0	10	3	20	46	0	69	153
Jaén	373	683	226	254	1.536	197	208	230	241
Málaga	3.375	2.000	183	2.109	7.667	265	265	306	308
Sevilla	8.571	6.556	12.558	11.102	38.787	219	230	255	307
ANDALUCÍA	18.209	22.097	19.754	24.940	85.000	232	256	257	315
Las Palmas	2.260	412	472	596	3.740	260	275	312	238
S.C. de Tenerife	843	253	449	2.476	4.021	207	250	301	263
CANARIAS	3.103	665	921	3.072	7.761	246	265	307	258
ESPAÑA	1.023.638	289.637	314.523	554.792	2.182.590	232	253	286	320

(*) Hasta el año 2008 la denominación TERNERAS se refiere a animales <170 kgs canal, y a partir de 2009 pasa a ser TERNERAS + BOVINO JOVEN (<12 meses de edad)

(*) Hasta el año 2008 la denominación NOVILLAS se refiere a hembras no paridas >170 kgs canal, y a partir de 2009 pasa a ser hembras no paridas >12 meses de edad

(*) Hasta el año 2008 la denominación TOROS se refiere a machos >170 kgs canal y a partir de 2009 pasa a ser machos >12 meses edad y bueyes

d/c: Datos Confidenciales.

EFFECTIVOS Y PRODUCCIONES GANADERAS

14.2.2.10. CARNE DE BOVINO: Desagregación provincial de animales sacrificados y peso canal medio según nuevas categorías, 2014

Provincias y Comunidades Autónomas	Número de animales sacrificados										Peso canal medio (kilogramos)							
	TERNERAS		BOVINO JOVEN			NOVILLAS	VACAS	TOROS		TOTAL	TERNERAS		BOVINO JOVEN		NOVILLAS	VACAS	TOROS	
	Machos < 8 meses	Hembras < 8 meses	Machos 8 a 12 meses	Hembras 8 a 12 meses	Hembras > 12 meses sin parir	Machos > 12 meses		Bueyes	Machos < 8 meses		Hembras < 8 meses	Machos 8 a 12 meses	Hembras 8 a 12 meses	Hembras > 12 meses sin parir	Machos > 12 meses		Bueyes	
A Coruña	6.479	5.291	24.640	23.854	3.738	39.495	3.367	55	106.919	179,2	177,0	229,1	215,6	250,1	291,3	343,5	504,1	
Lugo	5.630	3.616	35.844	25.801	6.996	27.003	4.614	143	109.647	190,5	172,6	230,2	201,8	243,6	277,9	307,9	414,2	
Ourense	9.492	7.996	15.339	12.987	2.585	3.006	1.191	6	52.602	159,9	149,7	225,0	192,8	229,8	236,3	335,5	390,3	
Pontevedra	10.129	9.174	16.350	16.260	4.476	41.304	2.865	94	100.652	169,9	155,6	214,1	190,3	234,6	285,5	306,2	560,9	
GALICIA	31.730	26.077	92.173	78.902	17.795	110.808	12.037	298	369.820	172,5	160,5	226,2	202,1	240,7	284,4	320,7	476,6	
P. DE ASTURIAS	2.491	2.830	21.242	9.015	5.844	11.604	12.342	92	65.460	162,2	154,4	250,6	212,6	234,9	256,1	324,0	352,6	
CANTABRIA	849	960	1.653	3.688	7.118	15.152	3.061	129	32.610	147,0	150,7	238,3	218,3	253,8	302,1	288,1	375,1	
Alava	dc	dc	dc	dc	dc	dc	dc	dc	3.779	179	162	265	215	262	398	312	325	
Guzúlczoa	708	201	10.569	5.165	15.210	4.315	8.133	1.212	45.513	168,6	190,3	220,8	236,2	266,7	321,0	318,5	301,7	
Vizcaya	dc	dc	dc	dc	dc	dc	dc	dc	300	101	117	229	215	237	378	244	295	
PAIS VASCO	796	345	11.040	5.800	16.190	5.132	8.771	1.518	49.592	168,0	177,5	222,7	233,9	266,3	332,6	317,7	306,3	
NAVARRA	0	0	1.192	12.599	1.245	3.659	3.359	0	22.054	0,0	0,0	303,9	297,0	265,9	291,7	278,0	0,0	
LA RIOJA	128	245	4.009	5.934	803	1.027	1.251	0	13.397	238,8	207,8	314,4	264,0	272,0	353,6	325,8	0,0	
Huesca	2.344	328	0	25.385	440	2.025	49.836	191	80.549	154,8	203,0	0,0	254,7	274,6	272,3	304,6	398,8	
Teruel	18	10	8	21	98	3	324	27	509	300,0	300,0	300,0	176,0	254,5	300,0	321,2	315,2	
Zaragoza	0	120	60	0	8.972	71	17.252	78	26.553	0,0	170,0	0,0	255,1	289,0	314,6	344,2	0,0	
ARAGON	2.362	458	68	25.406	9.510	2.099	67.412	296	107.611	155,9	196,5	185,3	254,6	272,9	307,2	376,8	0,0	
Barcelona	579	200	114.428	82.700	32.516	7.326	50.878	0	288.627	193,5	207,9	240,5	214,6	260,7	300,5	305,9	0,0	
Girona	140	102	62.270	27.381	5.381	8.292	19.199	125	122.890	209,1	189,3	244,7	221,3	236,7	291,4	283,1	264,0	
Llida	107	160	45.039	4.199	1.920	164	4.807	0	56.396	144,7	158,3	242,1	267,0	278,5	243,9	283,0	0,0	
Tarracona	15	26	473	1.873	703	32	3.128	241,3	3.128	241,3	189,5	230,7	218,5	217,5	345,0	282,0	0,0	
CATALUÑA	841	488	222.210	116.153	40.520	15.788	74.916	125	471.041	190,7	186,8	242,0	218,1	257,6	295,2	298,6	264,0	
BALEARES	113	100	2.226	3.311	986	1.287	1.664	1	9.688	210,2	176,4	242,5	216,3	240,0	266,2	262,1	584,0	
Avila	1.027	242	17.008	21.802	3.537	1.335	2.873	9	47.833	193,0	216,8	312,9	256,8	258,2	349,4	315,5	514,8	
Burgos	4.820	493	14.843	5.009	1.463	2.558	1.146	23	30.355	153,7	177,3	236,1	250,2	273,1	315,6	330,7	251,8	
León	1.599	1.766	10.491	10.515	8.262	5.101	8.449	455	46.638	194,1	177,3	237,2	214,2	250,9	305,2	319,5	511,0	
Palencia	0	0	7.423	3.994	808	872	1.217	305	14.619	0,0	0,0	162,0	150,0	219,0	235,0	280,0	410,0	
Salamanca	244	443	16.383	15.754	10.975	36.781	10.330	10	90.920	210,5	184,3	295,0	217,3	245,4	267,2	351,3	330,0	
Segovia	117	169	4.067	3.653	13.523	399	37.646	0	59.574	170,0	170,0	220,0	210,0	240,0	300,0	310,0	0,0	
Soria	81	81	398	439	480	44	1.789	0	219,4	207,7	251,2	224,1	246,9	268,3	305,2	305,2	0,0	
Valladolid	617	504	11.565	7.660	13.194	10.357	20.770	842	65.509	203,0	189,8	237,9	256,2	280,6	336,8	479,4	0,0	
Zamora	383	582	7.994	25.550	4.512	1.064	46.395	11	46.395	178,9	178,9	218,9	195,6	255,1	208,7	299,4	405,3	
CASTILLA Y LEON	8.816	4.280	90.162	75.125	77.792	61.959	83.823	1.655	403.612	172,5	182,2	253,4	226,0	250,9	271,7	322,6	470,9	
MADRID	563	266	9.888	7.686	32.255	4.886	32.836	16	88.396	211,3	215,3	258,6	242,2	264,7	283,1	348,8	404,2	
Albacete	0	0	0	0	217	455	13	33	718	0,0	0,0	0,0	0,0	206,8	273,8	310,2	361,6	
Ciudad Real	283	652	7.223	4.632	9.350	381	29.756	0	52.277	266,8	214,2	267,9	229,4	262,4	277,1	342,3	0,0	
Cuenca	0	0	0	7	66	0	0	0	73	0,0	0,0	0,0	208,7	252,2	0,0	0,0	0,0	
Guadalajara	0	5	2	63	0	0	0	0	86	0,0	90,0	250,0	150,0	0,0	0,0	250,0	0,0	
Toledo	0	0	0	0	12.882	7.332	77.004	0	97.218	0,0	0,0	0,0	0,0	190,1	313,9	301,9	0,0	
CASTILLA-LA MANCHA	283	657	7.225	4.702	22.515	8.168	106.789	33	150.372	266,8	213,3	267,9	228,3	220,5	310,0	313,1	361,6	
Alicante	32	478	1.761	1.128	2.232	557	3.741	2	9.931	182,3	165,4	223,6	213,2	282,6	299,2	333,8	328,0	
Castellón	76	132	558	1.063	652	249	1.778	0,0	4.508	155,3	151,0	218,4	210,4	244,6	264,1	294,5	0,0	
Valencia	797	1.340	15.979	2.421	9.109	31.650	77.696	5	138.997	164,1	165,0	211,6	206,8	261,1	328,0	348,7	229,8	
C. VALENCIANA	905	1.950	18.298	4.612	11.993	32.456	83.215	7	153.436	164,0	164,2	213,0	209,2	264,2	327,0	348,8	257,9	
R. DE MURCIA	0	0	31.915	31.882	0	0	0	0	63.797	0,0	0,0	300,0	300,0	0,0	0,0	0,0	0,0	
Badajoz	7	2	58	78	71	3	89	0	308	141,0	115,0	232,7	225,4	252,1	214,4	285,7	0,0	
Cáceres	638	708	8.788	5.398	22.238	19.820	31.045	0	88.635	140,3	131,1	247,5	227,4	261,9	282,8	325,1	0,0	
EXTREMADURA	645	710	8.846	5.476	22.309	19.823	31.134	0	88.943	140,3	131,1	247,4	227,4	261,9	282,8	325,0	0,0	
Almería	67	39	308	170	1.585	2	1.585	23	2.500	224,9	209,3	266,4	231,5	251,2	406,5	335,6	239,7	
Cádiz	0	0	0	0	3.931	416	4.921	0	9.268	0,0	0,0	0,0	0,0	242,0	304,2	304,2	0,0	
Córdoba	209	284	2.329	1.615	8.585	6.359	4.785	0	24.166	155,0	131,2	255,4	221,1	283,7	265,4	349,0	0,0	
Granada	9	7	845	16	0	0	178	0	1.056	233,4	213,7	239,2	223,0	242,2	0,0	189,2	0,0	
Huelva	0	0	0	7	0	0	0	0	20	0,0	0,0	0,0	46,4	0,0	68,6	153,3	0,0	
Jaén	16	38	114	205	683	226	242	12	1.536	177,4	117,8	211,0	204,5	229,8	240,4	251,7	0,0	
Málaga	134	122	1.580	2.000	183	2.109	0	7.667	221,2	196,3	242,2	298,0	240,2	264,7	305,8	307,9	0,0	
Sevilla	1.795	292	4.853	1.631	6.556	12.558	10.731	371	38.797	177,6	122,6	239,8	219,3	229,6	254,7	305,2	411,1	
ANDALUCIA	2.230	782	10.029	5.168	22.097	19.754												

EFFECTIVOS Y PRODUCCIONES GANADERAS

14.2.2.11. CARNE DE BOVINO: Desagregación provincial del peso canal total obtenido según destino de la producción y categorías, 2014 (toneladas)

Provincias y Comunidades Autónomas	Consumo directo					Consumo industrial					Total
	Termeras	Novillas	Vacas	Toros	Total	Termeras	Novillas	Vacas	Toros	Total	
A Coruña	12.552,6	738,7	18,3	355,8	13.665,4	334,7	196,1	11.488,6	828,6	12.848,0	26.513,4
Lugo	13.063,0	1.316,8	5.372,2	1.402,9	21.155,0	2.091,2	387,1	2.131,0	77,2	4.686,4	25.841,4
Ourense	8.670,3	594,1	710,4	401,9	10.376,7	0,0	0,0	0,0	0,0	0,0	10.376,7
Pontevedra	9.168,6	1.025,7	11.793,0	894,2	22.881,3	574,5	24,4	0,0	41,6	640,6	23.521,9
GALICIA	43.454,4	3.675,4	17.893,9	3.054,7	68.078,4	3.000,5	607,6	13.619,5	947,4	18.175,0	86.253,4
P. DE ASTURIAS	7.195,8	1.362,7	2.880,0	3.994,1	15.432,6	885,5	10,3	91,5	37,3	1.024,6	16.457,2
CANTABRIA	1.468,5	1.806,5	4.577,1	930,3	8.782,4	0,0	0,0	0,0	0,0	0,0	8.782,4
Alava	dc	dc	dc	dc	dc	dc	dc	dc	dc	dc	1.081,9
Gulpiúzcoa	3.711,5	4.056,0	1.385,3	2.955,7	12.108,6	0,0	0,0	0,0	0,0	0,0	12.108,6
Vizcaya	dc	dc	dc	dc	dc	dc	dc	dc	dc	dc	89,4
PAIS VASCO	4.009,7	4.312,0	1.706,9	3.251,4	13.279,9	0,0	0,0	0,0	0,0	0,0	13.279,9
NAVARRA	4.104,0	331,0	988,0	933,7	6.356,7	0,0	0,0	79,5	0,0	79,5	6.436,2
LA RIOJA	2.908,6	218,4	363,1	407,6	3.897,8	0,0	0,0	0,0	0,0	0,0	3.897,8
Huesca	5.947,7	120,8	279,4	13.575,1	19.923,0	946,9	0,0	271,9	1.680,5	2.899,3	22.822,3
Teruel	14,5	24,9	0,9	112,6	152,9	0,0	0,0	0,0	0,0	0,0	152,9
Zaragoza	30,6	2.288,8	20,5	5.454,8	7.794,7	0,0	0,0	0,0	0,0	0,0	7.794,7
ARAGON	5.992,8	2.434,5	300,8	19.142,4	27.670,6	946,9	0,0	271,9	1.680,5	2.899,3	30.769,9
Barcelona	45.365,2	8.079,0	1.873,0	14.076,1	69.393,3	57,2	397,2	328,8	1.486,9	2.270,1	71.663,4
Girona	8.559,6	524,4	1.231,47	3.779,3	14.094,8	12.786,1	749,4	1.184,9	1.689,1	16.409,5	30.504,3
Lleida	12.061,1	534,7	40,00	1.364,1	13.999,9	0,0	0,0	0,0	0,0	4,0	14.003,9
Tarragona	527,0	152,9	2,07	9,0	691,0	0,0	0,0	0,0	0,0	0,0	691,0
CATALUÑA	66.512,8	9.291,0	3.146,6	19.228,5	98.179,0	12.847,3	1.146,6	1.513,7	3.176,0	18.683,6	116.862,5
BALEARES	1.297,3	232,7	133,9	387,0	2.050,9	0,0	3,9	208,7	49,8	262,3	2.313,3
Ávila	11.169,9	913,4	466,4	911,1	13.460,8	0,0	0,0	0,0	0,0	0,0	13.460,8
Burgos	5.586,5	399,6	415,8	364,8	6.766,7	0,0	0,0	391,5	20,0	411,4	7.178,1
León	5.364,2	2.072,7	986,4	2.816,7	11.240,1	0,0	0,0	580,3	115,5	695,8	11.915,9
Palencia	1.801,6	177,0	204,9	465,8	2.649,3	0,0	0,0	0,0	0,0	0,0	2.649,3
Salamanca	8.388,7	2.693,6	9.828,9	3.632,4	24.543,6	0,0	0,0	0,0	0,0	0,0	24.543,6
Sevilla	1.710,5	3.245,5	119,7	11.670,3	16.746,0	0,0	0,0	0,0	0,0	0,0	16.746,0
Soria	214,66	118,5	11,8	99,4	444,4	0,0	0,0	0,0	0,0	0,0	444,4
Valladolid	4.723,4	3.380,1	1.554,8	7.391,2	17.049,5	0,0	0,0	1.351,5	8,1	1.359,6	18.409,1
Zamora	3.158,8	6.517,2	941,4	323,0	10.940,4	0,0	0,0	0,0	0,0	0,0	10.940,4
CASTILLA Y LEON	42.118,3	19.517,6	14.530,3	27.674,7	103.840,9	0,0	0,0	2.303,2	143,5	2.446,8	106.287,6
MADRID	4.594,6	8.536,7	988,5	11.326,1	25.445,9	0,0	0,0	394,7	134,5	529,2	25.975,1
Albacete	0,00	44,9	81,0	0,0	125,8	0,0	0,0	43,6	16,0	59,6	185,4
Ciudad Real	3.212,7	2.406,5	95,8	9.953,3	15.668,3	0,0	47,3	9,8	231,0	288,1	15.956,4
Cuenca	1,46	16,6	0,00	0,0	18,1	0,0	0,0	0,0	0,0	0,0	18,1
Guadalajara	10,40	0,0	0,00	4,0	14,4	0,0	0,0	0,0	0,0	0,0	14,4
Toledo	0,0	2.448,7	575,5	23.247,3	26.271,5	0,0	0,0	1.726,4	0,0	1.726,4	27.997,9
CASTILLA-LA MANCHA	3.224,6	4.916,7	752,2	33.204,6	42.098,1	0,0	47,3	1.779,8	247,0	2.074,1	44.172,2
Alicante	719,1	630,8	166,6	1.249,3	2.765,9	0,0	0,0	0,0	0,0	0,0	2.765,9
Castellón	377,3	159,5	65,8	523,6	1.126,1	0,0	0,0	0,0	0,0	0,0	1.126,1
Valencia	4.234,0	2.378,0	10.381,5	27.091,3	44.084,7	0,1	0,0	0,0	0,0	0,1	44.084,8
C. VALENCIANA	5.330,4	3.168,3	10.613,9	28.864,2	47.976,8	0,1	0,0	0,0	0,0	0,1	47.976,9
R. DE MURCIA	19.142,0	0,0	0,0	0,0	19.142,0	0,0	0,0	0,0	0,0	0,0	19.142,0
Badajoz	32,3	17,9	0,6	25,4	76,3	0,0	0,0	0,0	0,0	0,0	76,3
Cáceres	3.585,0	5.824,5	5.384,5	10.092,1	24.886,1	0,0	0,0	220,7	0,0	220,7	25.106,8
EXTREMADURA	3.617,3	5.842,4	5.385,2	10.117,5	24.962,3	0,0	0,0	220,7	0,0	220,7	25.183,0
Almería	144,6	81,9	0,6	530,7	757,8	0,0	0,0	0,2	0,0	0,2	758,1
Cádiz	0,0	951,3	88,5	1.497,1	2.537,0	0,0	0,0	0,0	0,0	0,0	2.537,0
Córdoba	196,6	272,6	132,6	206,0	807,7	824,9	2.162,9	1.554,9	1.464,2	6.006,9	6.814,6
Granada	205,9	3,9	0,0	33,7	243,5	0,0	0,0	0,0	0,0	0,0	243,5
Huelva	0,33	0,0	0,0	0,5	1,5	0,0	0,0	0,0	0,0	0,0	1,5
Jaén	61,4	122,4	51,9	48,8	234,6	11,9	19,9	0,0	12,4	44,1	328,7
Málaga	652,7	529,4	38,8	645,8	1.865,2	242,8	0,0	17,2	3,5	263,6	2.128,8
Sevilla	773,2	633,7	401,5	1.084,9	2.893,4	1.102,8	871,4	2.796,6	2.321,2	7.092,0	9.985,4
ANDALUCÍA	2.033,3	2.595,1	714,5	4.047,5	9.390,5	2.182,5	3.054,2	4.388,9	3.801,2	13.406,9	22.797,4
Las Palmas	587,2	113,2	147,4	141,9	989,7	0,0	0,0	0,0	0,0	0,0	989,7
S.C. de Tenerife	174,7	63,2	135,1	650,7	1.023,6	0,0	0,0	0,0	0,0	0,0	1.023,6
CANARIAS	761,9	176,4	282,5	792,5	2.013,3	0,0	0,0	0,0	0,0	0,0	2.013,3
ESPAÑA	217.766,3	68.417,5	65.257,4	167.356,9	518.798,1	19.862,8	4.869,9	24.852,1	10.217,2	59.802,1	578.600,2

(*) Hasta el año 2008 la denominación TERNERAS se refiere a animales <170 kgs canal, y a partir de 2009 pasa a ser TERNERAS + BOVINO JOVEN (<12 meses de edad)

(*) Hasta el año 2008 la denominación NOVILLAS se refiere a hembras no paridas >170 kgs canal, y a partir de 2009 pasa a ser hembras no paridas >12 meses de edad

(*) Hasta el año 2008 la denominación TOROS se refiere a machos >170 kgs canal y a partir de 2009 pasa a ser machos >12 meses edad y bueyes

d/c: Datos Confidenciales.

EFFECTIVOS Y PRODUCCIONES GANADERAS

14.2.2.12. CARNE DE BOVINO: Desagregación provincial del peso canal total obtenido según destino de la producción y nuevas categorías, 2014 (Toneladas)

Provincias y Comunidades Autónomas	Consumo directo									Consumo industrial									TOTAL
	TERNERAS		BOVINO JOVEN		NOVILLAS	VACAS	TOROS		TOTAL	TERNERAS		BOVINO JOVEN		NOVILLAS	VACAS	TOROS		TOTAL	
	Machos < 8 meses	Hembras < 8 meses	Machos 8 a 12 meses	Hembras 8 a 12 meses	Hembras > 12 meses sin parir		Machos > 12 meses	Bueyes		Machos < 8 meses	Hembras < 8 meses	Machos 8 a 12 meses	Hembras 8 a 12 meses	Hembras > 12 meses sin parir		Machos > 12 meses	Bueyes		
						TOTAL													
A Coruña	1.118,9	925,6	5.416,9	5.091,2	738,7	18,3	345,5	10,3	13.665,4	42,3	11,1	229,3	52,0	196,1	11.488,6	811,2	17,4	12.848,0	26.513,4
Lugo	836,8	515,0	7.477,0	4.234,2	1.316,8	5.372,2	1.364,9	38,0	21.155,0	235,6	109,0	775,4	97,2	387,1	2.131,0	56,0	21,2	4.686,4	25.841,4
Ourense	1.518,2	1.196,7	3.451,5	2.503,9	594,1	710,4	399,5	2,3	10.376,7	0,0	0,0	0,0	0,0	0,0	0,0	0,0	0,0	10.376,7	10.376,7
Pontevedra	1.634,2	1.353,0	3.257,7	2.913,6	1.025,7	11.783,0	841,4	52,7	22.981,3	86,7	64,0	242,8	181,0	24,4	0,0	41,6	0,0	646,6	23.521,9
GALICIA	5.108,0	4.000,3	19.603,1	14.742,9	3.675,4	17.893,9	2.951,4	103,4	68.078,4	364,7	184,2	1.247,5	1.204,1	607,6	13.619,5	908,8	38,6	18.175,0	86.253,4
P. DE ASTURIAS	323,6	346,6	4.810,5	1.715,1	1.362,7	2.880,0	3.961,6	32,4	15.432,6	80,4	90,3	513,2	201,6	10,3	91,5	37,3	0,0	1.024,6	16.457,2
CANTABRIA	124,8	144,7	393,8	805,2	1.806,5	4.577,1	881,9	48,4	8.782,4	0,0	0,0	0,0	0,0	0,0	0,0	0,0	0,0	0,0	8.782,4
Alava	dc	dc	dc	dc	dc	dc	dc	dc	dc	dc	dc	dc	dc	dc	dc	dc	dc	dc	1.081,9
Guipúzcoa	119,4	38,3	2.333,9	1.219,9	4.056,0	1.385,3	2.590,1	365,7	12.108,6	0,0	0,0	0,0	0,0	0,0	0,0	0,0	0,0	0,0	12.108,6
Vizcaya	dc	dc	dc	dc	dc	dc	dc	dc	dc	dc	dc	dc	dc	dc	dc	dc	dc	dc	89,4
PAIS VASCO	133,7	61,3	2.453,3	1.356,4	4.312,0	1.706,9	2.786,3	465,0	13.279,9	0,0	0,0	0,0	0,0	0,0	0,0	0,0	0,0	0,0	13.279,9
NAVARRA	0,0	0,0	362,3	3.741,7	331,0	988,0	933,7	0,0	6.356,7	0,0	0,0	0,0	0,0	0,0	79,5	0,0	0,0	79,5	6.436,2
LA RIOJA	30,6	50,9	1.260,5	1.566,6	218,4	363,1	407,6	0,0	3.897,8	0,0	0,0	0,0	0,0	0,0	0,0	0,0	0,0	0,0	3.897,8
Huesca	105,7	42,9	0,0	5,96	120,8	279,4	13.575,1	0,0	19.923,0	257,2	23,7	0,0	666,0	0,0	271,9	1.604,3	76,2	2.899,3	22.822,3
Teruel	5,4	3,0	2,4	3,7	24,9	0,9	104,1	8,5	152,9	0,0	0,0	0,0	0,0	0,0	0,0	0,0	0,0	0,0	152,9
Zaragoza	0,0	20,4	10,2	0,0	2.288,8	20,5	5.427,9	26,9	7.794,7	0,0	0,0	0,0	0,0	0,0	0,0	0,0	0,0	0,0	7.794,7
ARAGON	111,1	66,3	12,6	5.802,8	2.434,5	300,8	19.107,1	35,4	27.870,6	257,2	23,7	0,0	666,0	0,0	271,9	1.604,3	76,2	2.899,3	30.769,9
Barcelona	111,8	41,1	27.498,5	17.713,8	8.079,0	1.873,0	69.393,3	0,2	5,7	22,9	33,6	397,2	328,8	0,0	2.270,1	71.663,4	0,0	2.270,1	71.663,4
Girona	24,7	15,1	7.562,7	957,1	524,4	1.231,5	3.746,3	33,0	14.094,8	4,6	4,2	7.673,9	5.103,4	749,4	1.184,9	1.689,1	0,0	16.409,5	30.504,3
Lleida	15,5	25,3	10.903,1	1.117,2	534,7	40,0	1.364,1	0,0	13.999,9	0,0	0,0	0,0	4,0	0,0	0,0	0,0	0,0	4,0	14.003,9
Tarragona	3,6	4,9	109,1	409,3	152,9	2,1	9,0	0,0	691,0	0,0	0,0	0,0	0,0	0,0	0,0	0,0	0,0	0,0	691,0
CATALUÑA	155,6	86,4	46.073,4	20.197,4	9.291,0	3.146,6	19.195,4	33,0	98.179,0	4,8	4,7	7.696,8	5.141,0	1.146,6	1.513,7	3.176,0	0,0	18.683,6	116.862,5
BALEARES	23,8	17,6	539,7	716,2	232,7	133,9	386,4	0,6	2.050,9	0,0	0,0	0,0	0,0	3,9	208,7	49,8	0,0	262,3	2.313,3
Avila	198,2	52,5	5.321,4	5.597,9	913,4	466,4	906,5	4,6	13.460,8	0,0	0,0	0,0	0,0	0,0	0,0	0,0	0,0	0,0	13.460,8
Burgos	740,9	87,4	3.505,0	1.253,2	399,6	415,8	359,0	5,8	6.766,7	0,0	0,0	0,0	0,0	0,0	361,5	20,0	0,0	411,4	7.178,1
León	310,4	313,0	2.488,4	2.292,7	986,4	2.584,4	232,3	11.240,1	0,0	0,0	0,0	0,0	0,0	0,0	560,3	115,3	0,2	675,8	11.915,9
Palencia	0,0	0,0	1.202,5	599,1	177,0	204,9	340,8	125,1	2.649,3	0,0	0,0	0,0	0,0	0,0	0,0	0,0	0,0	0,0	2.649,3
Salamanca	51,4	81,6	4.832,4	3.423,3	2.693,6	9.828,9	3.629,1	3,3	24.543,6	0,0	0,0	0,0	0,0	0,0	0,0	0,0	0,0	0,0	24.543,6
Segovia	19,9	28,7	894,7	767,1	3.245,5	119,7	11.670,3	0,0	16.746,0	0,0	0,0	0,0	0,0	0,0	0,0	0,0	0,0	0,0	16.746,0
Soria	2,0	16,8	97,5	98,4	0,0	118,5	99,4	0,0	444,4	0,0	0,0	0,0	0,0	0,0	0,0	0,0	0,0	0,0	444,4
Valladolid	125,3	96,6	2.751,0	1.751,5	3.380,1	6.987,5	403,7	1.043,5	17.059,5	0,0	0,0	0,0	0,0	0,0	1.351,5	8,1	0,0	1.359,6	18.409,1
Zamora	72,6	104,1	1.750,1	1.232,0	6.517,2	941,4	318,6	4,5	10.940,4	0,0	0,0	0,0	0,0	0,0	0,0	0,0	0,0	0,0	10.940,4
CASTILLA Y LEON	1.520,6	779,9	22.843,1	16.974,8	19.517,6	14.530,3	26.895,5	779,2	103.840,9	0,0	0,0	0,0	0,0	0,0	2.303,2	143,3	0,2	2.446,8	106.287,6
MADRID	118,9	57,3	2.556,7	1.861,7	8.536,7	988,5	11.319,9	6,2	25.445,9	0,0	0,0	0,0	0,0	0,0	394,7	134,2	0,3	529,2	25.975,1
Albacete	0,0	0,0	0,0	0,0	44,9	81,0	0,0	0,0	125,8	0,0	0,0	0,0	0,0	0,0	43,6	4,0	11,9	59,6	185,4
Ciudad Real	75,5	139,7	1.935,1	1.062,5	2.406,5	958,0	9.953,3	0,0	15.668,3	0,0	0,0	0,0	0,0	47,3	9,8	231,0	0,0	288,1	15.956,4
Cuenca	0,0	0,0	0,0	0,0	16,6	0,0	0,0	0,0	18,1	0,0	0,0	0,0	0,0	0,0	0,0	0,0	0,0	0,0	18,1
Guadalajara	0,0	0,5	0,5	9,5	0,0	0,0	4,0	0,0	14,4	0,0	0,0	0,0	0,0	0,0	0,0	0,0	0,0	0,0	14,4
Toledo	0,0	0,0	0,0	0,0	2.448,7	575,5	23.247,3	0,0	26.271,5	0,0	0,0	0,0	0,0	0,0	1.726,4	0,0	0,0	1.726,4	27.997,9
CASTILLA-LA MANCHA	75,5	140,1	1.935,6	1.073,4	4.916,7	752,2	33.204,6	0,0	42.098,1	0,0	0,0	0,0	0,0	47,3	1.779,8	235,0	11,9	2.074,1	44.172,2
Alicante	5,8	79,1	393,8	240,4	630,8	166,6	1.248,7	0,7	2.765,9	0,0	0,0	0,0	0,0	0,0	0,0	0,0	0,0	0,0	2.765,9
Castellón	11,8	19,9	121,9	223,6	159,5	85,8	523,6	0,0	1.126,1	0,0	0,0	0,0	0,0	0,0	0,0	0,0	0,0	0,0	1.126,1
Valencia	130,8	221,1	3.381,4	597,7	2.378,0	10.381,5	27.090,1	1,1	44.084,7	0,0	0,1	0,0	0,0	0,0	0,0	0,0	0,1	44.084,8	44.084,8
C. VALENCIANA	148,4	320,1	3.897,1	964,8	3.168,3	10.613,9	28.862,4	1,8	47.976,8	0,0	0,1	0,0	0,0	0,0	0,0	0,0	0,1	47.976,9	
R. DE MURCIA	0,0	0,0	9.576,0	9.566,1	0,0	0,0	0,0	0,0	19.142,0	0,0	0,0	0,0	0,0	0,0	0,0	0,0	0,0	0,0	19.142,0
Badajoz	1,0	0,2	13,5	17,6	17,9	0,6	25,4	0,0	76,3	0,0	0,0	0,0	0,0	0,0	0,0	0,0	0,0	0,0	76,3
Cáceres	89,5	92,8	2.175,0	1.227,7	5.824,5	5.384,5	10.092,1	0,0	24.886,1	0,0	0,0	0,0	0,0	0,0	220,7	0,0	220,7	0,0	25.106,8
EXTREMADURA	90,5	93,1	2.188,5	1.245,3	5.842,4	5.385,2	10.117,5	0,0	24.962,3	0,0	0,0	0,0	0,0	0,0	220,7	0,0	0,0	220,7	25.183,0
Almería	15,1	8,2	82,0	39,3	81,9	0,6	525,2	5,5	757,8	0,0	0,0	0,0	0,0	0,0	0,2	0,0	0,0	0,2	758,1
Cádiz	0,0	0,0	0,0	0,0	951,3	98,5	1.487,1	0,0	2.537,0	0,0	0,0	0,0	0,0	0,0	0,0	0,0	0,0	0,0	2.537,0
Córdoba	10,5	8,3	121,1	56,7	272,6	132,6	206,0	0,0	807,7	21,9	29,0	473,7	300,3	2.162,9	1.554,9	1.464,2	0,0	6.006,9	6.814,6
Granada	2,1	1,5	202,1	0,2	3,9	0,0	33,7	0,0	243,5	0,0	0,0	0,0	0,0	0,0	0,0	0,0	0,0	0,0	243,5
Huelva	0,0	0,0	0,0	0,3	0,0	0,0	0,5	0,0	1,5	0,0	0,0	0,0	0,0	0,0	0,0	0,0	0,0	0,0	1,5
Jalón	2,8	3,4	17,1	122,4	51,9	46,4	2,4	284,6	0,0	1,1	7,0	3,9	19,9	0,0	11,8	0,6	44,1	328,7	
Málaga	28,7	23,1	344,8	254,7	528,4	38,8	645,8	0,0	1.805,2	0,9	126,1	115,							

EFECTIVOS Y PRODUCCIONES GANADERAS

14.2.3.1. CARNE DE OVINO: Serie histórica del número de animales sacrificados y peso canal medio según categorías

Años	Número de animales sacrificados (miles)				Peso canal medio (kilogramos)		
	Corderos lechales	Corderos pascuales	Ovino Mayor	Total	Corderos lechales	Corderos pascuales	Mayor
2003	5.637	14.297	848	20.782	7,0	12,6	19,9
2004	5.405	13.795	1.014	20.214	6,9	12,6	19,4
2005	5.163	13.334	894	19.391	6,9	12,8	20,0
2006	6.136	11.900	588	18.623	7,1	13,3	21,3
2007	5.637	10.754	672	17.062	7,0	13,1	22,7
2008	4.274	7.681	601	12.556	6,9	12,7	21,1
2009	4.078	6.913	402	11.392	6,8	12,8	20,2
2010	4.025	7.225	486	11.736	6,8	13,0	20,7
2011	3.767	6.823	787	11.377	6,8	13,1	20,1
2012	3.555	6.324	640	10.519	6,9	13,2	21,8
2013	3.505	6.200	607	10.312	6,9	13,1	21,6
2014	3.401	5.885	642	9.928	6,9	13,1	21,2

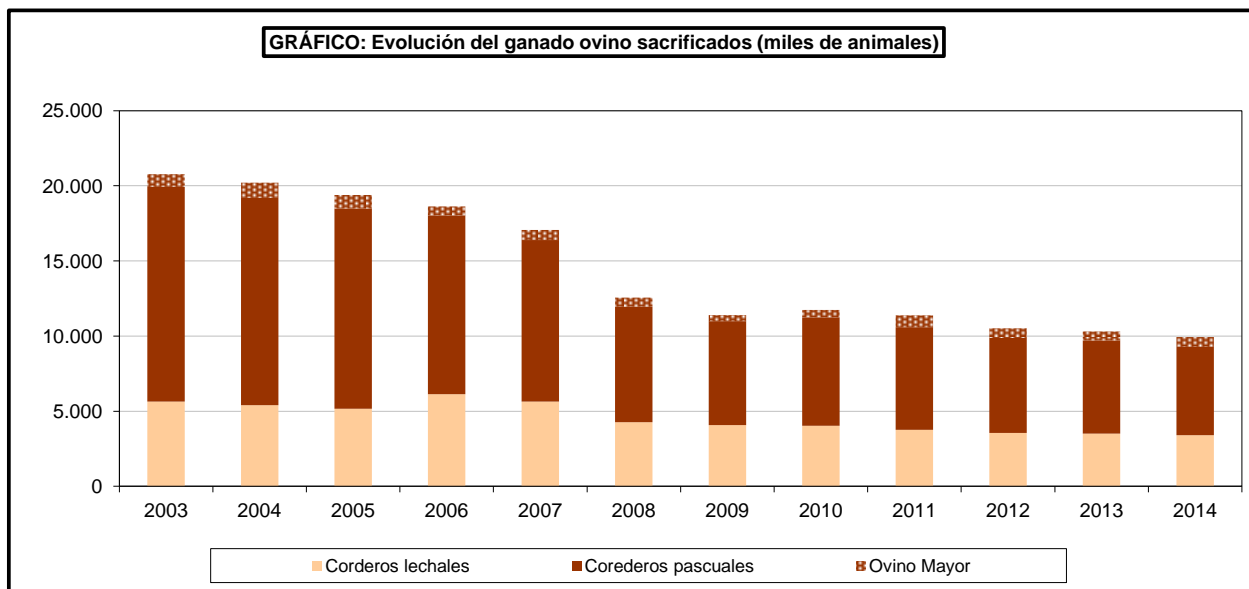

EFECTIVOS Y PRODUCCIONES GANADERAS

14.2.3.2. CARNE DE OVINO: Serie histórica del peso canal total y del precio en vivo percibido según categorías

Años	Peso canal total (toneladas)				Precio en vivo percibido por los ganaderos (Euros/100kg)			
	Cordero lechal	Cordero pascual	Ovino mayor	Total	Cordero lechal ⁽¹⁾	Cordero recental ⁽²⁾	Cordero pascual ⁽³⁾	Ovino mayor
2003	39.573	179.725	16.856	236.155	372,05	281,18	245,03	33,92
2004	37.497	174.278	19.688	231.463	386,45	284,98	248,78	31,35
2005	35.755	170.499	17.872	224.126	404,36	302,71	265,13	29,09
2006	43.265	158.365	10.706	212.337	384,30	283,23	249,47	27,76
2007	39.690	141.269	15.230	196.189	366,95	274,16	237,89	27,64
2008	29.352	97.819	12.681	139.853	386,09	283,63	245,86	25,68
2009	27.925	88.381	8.118	124.424	388,26	292,69	263,72	31,13
2010	27.286	93.908	10.042	131.236	383,34	292,09	249,91	32,71
2011	25.698	89.081	15.808	130.587	416,70	318,46	286,73	42,68
2012	24.460	83.612	13.931	122.003	423,69	327,23	292,69	45,74
2013	24.211	80.941	13.109	118.261	408,14	304,64	272,80	49,30
2014	23.588	77.006	13.626	114.220	421,83	320,42	287,27	54,25

⁽¹⁾ Cordero de menos de 1,5 meses y con 8 a 14 kg vivo.

⁽²⁾ Cordero de 1,5 meses a 3 y con 15 a 26 kg vivo.

⁽³⁾ Cordero de tres a doce meses.

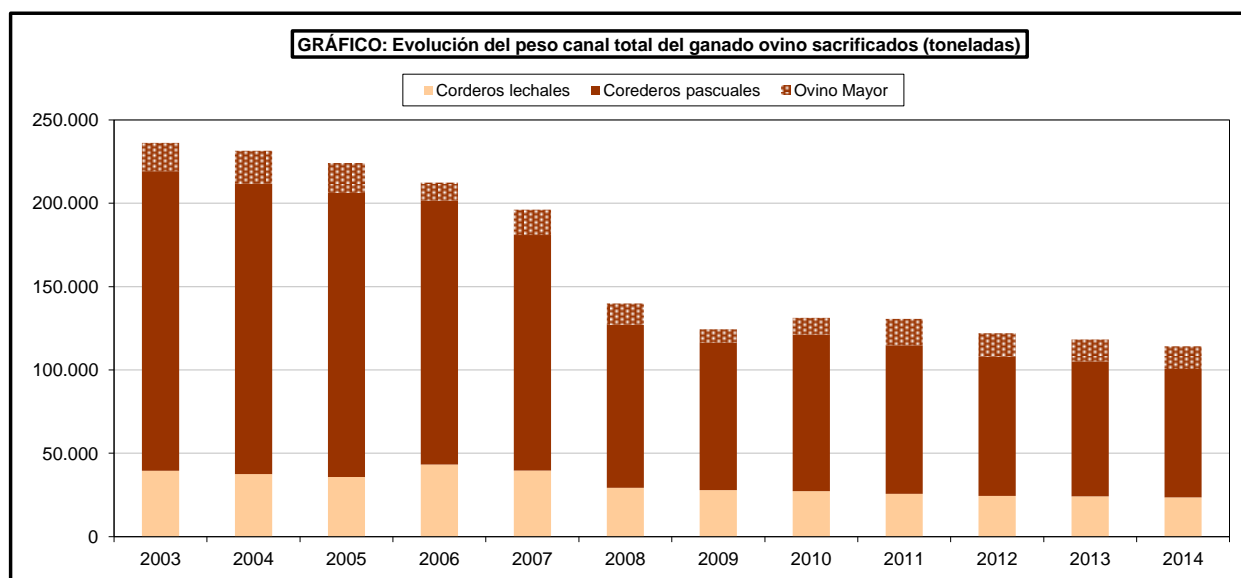

EFECTIVOS Y PRODUCCIONES GANADERAS

14.2.3.3. CARNE DE OVINO: Análisis autonómico del número de animales sacrificados según categorías, 2014

Comunidades Autónomas	Corderos			Ovino mayor	Total
	<= 10 kg canal	>10 kg canal	Total		
Galicia	28.498	5.930	34.428	987	35.415
Principado de Asturias	5.188	4.891	10.079	482	10.561
Cantabria	460	81	541	13	554
País Vasco	51.822	1.448	53.270	762	54.032
C. Foral de Navarra	200.233	158.499	358.732	18.439	377.171
La Rioja	146.468	120.541	267.009	35.899	302.908
Aragón	149.310	701.795	851.105	117.472	968.577
Cataluña	81.861	1.134.942	1.216.803	7.330	1.224.133
Baleares (Islas)	55.426	109.627	165.053	795	165.848
Castilla y León	2.224.804	825.339	3.050.143	158.694	3.208.837
C. de Madrid	46.630	86.033	132.663	21.196	153.859
Castilla-La Mancha	310.869	876.348	1.187.217	167.378	1.354.595
C. Valenciana	43.269	604.714	647.983	12.210	660.193
Región de Murcia	0	661.438	661.438	0	661.438
Extremadura	3.785	255.882	259.667	15.952	275.619
Andalucía	48.193	334.586	382.779	83.599	466.378
Canarias	4.197	3.309	7.506	567	8.073
ESPAÑA	3.401.013	5.885.403	9.286.416	641.775	9.928.191

**GRÁFICO: Distribución del ganado ovino sacrificado.
Año 2014**

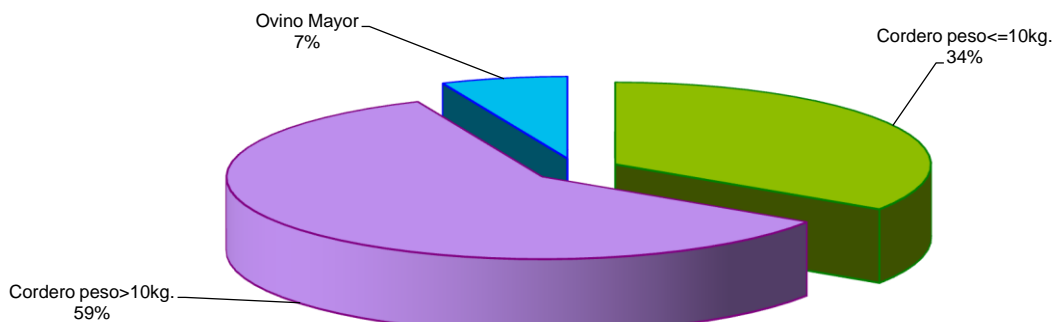

EFECTIVOS Y PRODUCCIONES GANADERAS

14.2.3.4. CARNE DE OVINO: Análisis autonómico del peso canal según categorías, 2014

Comunidades Autónomas	Peso canal total (toneladas)					Peso canal medio (kilogramos)			
	Corderos			Ovino mayor	Total	Corderos			Ovino mayor
	<= 10 kg canal	>10 kg canal	Total			<= 10 kg canal	>10 kg canal	Total	
Galicia	224,5	78,3	302,9	16,3	319,2	7,9	13,2	8,8	16,5
Principado de Asturias	47,7	61,5	109,2	11,3	120,5	9,2	12,6	10,8	23,4
Cantabria	3,2	1,2	4,4	0,3	4,7	6,9	14,8	8,1	26,6
País Vasco	371,1	21,8	392,8	18,5	411,4	7,2	15,0	7,4	24,3
C. Foral de Navarra	1.273,8	1.952,8	3.226,5	455,4	3.681,9	6,4	12,3	9,0	24,7
La Rioja	1.079,6	1.631,6	2.711,2	690,5	3.401,7	7,4	13,5	10,2	19,2
Aragón	1.223,7	8.716,2	9.939,9	2.615,5	12.555,3	8,2	12,4	11,7	22,3
Cataluña	732,6	15.088,4	15.821,0	143,2	15.964,2	8,9	13,3	13,0	19,5
Baleares (Islas)	391,4	1.270,3	1.661,7	16,1	1.677,8	7,1	11,6	10,1	20,3
Castilla y León	14.746,1	10.784,8	25.530,9	3.141,7	28.672,5	6,6	13,1	8,4	19,8
C. de Madrid	310,3	1.067,1	1.377,3	657,7	2.035,0	6,7	12,4	10,4	31,0
Castilla-La Mancha	2.397,1	11.156,4	13.553,5	3.736,3	17.289,8	7,7	12,7	11,4	22,3
C. Valenciana	401,0	8.069,2	8.470,3	268,7	8.739,0	9,3	13,3	13,1	22,0
Región de Murcia	0,0	9.774,7	9.774,7	0,0	9.774,7	-	14,8	14,8	-
Extremadura	25,6	3.242,1	3.267,7	359,3	3.627,0	6,8	12,7	12,6	22,5
Andalucía	328,7	4.044,4	4.373,1	1.482,0	5.855,1	6,8	12,1	11,4	17,7
Canarias	31,7	45,4	77,1	12,9	90,0	7,6	13,7	10,3	22,8
ESPAÑA	23.588,1	77.006,1	100.594,2	13.625,8	114.220,0	6,9	13,1	10,8	21,2

EFECTIVOS Y PRODUCCIONES GANADERAS

14.2.3.5. CARNE DE OVINO: Desagregación provincial del número de animales sacrificados según categorías, 2014

Provincias y Comunidades Autónomas	Corderos			Ovino mayor	Total
	<= 10 kg canal	>10 kg canal	Total		
A Coruña	5.169	2.821	7.990	54	8.044
Lugo	1.275	752	2.027	838	2.865
Ourense	14.650	1.488	16.138	70	16.208
Pontevedra	7.404	869	8.273	25	8.298
GALICIA	28.498	5.930	34.428	987	35.415
P. DE ASTURIAS	5.188	4.891	10.079	482	10.561
CANTABRIA	460	81	541	13	554
Álava	dc	dc	dc	dc	dc
Guipúzcoa	50.348	1.368	51.716	762	52.478
Vizcaya	dc	dc	dc	dc	dc
PAÍS VASCO	51.822	1.448	53.270	762	54.032
NAVARRA	200.233	158.499	358.732	18.439	377.171
LA RIOJA	146.468	120.541	267.009	35.899	302.908
Huesca	21.138	320.023	341.161	53.934	395.095
Teruel	7.419	59.418	66.837	3.360	70.197
Zaragoza	120.753	322.354	443.107	60.178	503.285
ARAGÓN	149.310	701.795	851.105	117.472	968.577
Barcelona	44.225	655.458	699.683	0	699.683
Girona	18.978	177.405	196.383	1.194,00	197.577
Lleida	11.722	186.418	198.140	6.004	204.144
Tarragona	6.936	115.661	122.597	132	122.729
CATALUÑA	81.861	1.134.942	1.216.803	7.330	1.224.133
BALEARES	55.426	109.627	165.053	795	165.848
Ávila	49.942	67.625	117.567	3.828	121.395
Burgos	213.627	39.261	252.888	6.754	259.642
León	92.123	130.170	222.293	8.419	230.712
Palencia	536.000	27.099	563.099	7.393	570.492
Salamanca	80.893	21.234	102.127	100	102.227
Segovia	494.511	248.772	743.283	509	743.792
Soria	15.621	23.200	38.821	5.024	43.845
Valladolid	396.258	79.761	476.019	91.670	567.689
Zamora	345.829	188.217	534.046	34.997,00	569.043
CASTILLA Y LEÓN	2.224.804	825.339	3.050.143	158.694	3.208.837
MADRID	46.630	86.033	132.663	21.196	153.859
Albacete	739	75.354	76.093	1.630	77.723
Ciudad Real	95.226	284.751	379.977	53.003	432.980
Cuenca	30.811	271.884	302.695	0	302.695
Guadalajara	68.360	97.456	165.816	32.519	198.335
Toledo	115.733	146.903	262.636	80.226	342.862
CASTILLA-LA MANCHA	310.869	876.348	1.187.217	167.378	1.354.595
Alicante	245	290.387	290.632	0	290.632
Castellón	26.561	175.191	201.752	85	201.837
Valencia	16.463	139.136	155.599	12.125	167.724
C. VALENCIANA	43.269	604.714	647.983	12.210	660.193
R. DE MURCIA	0	661.438	661.438	0	661.438
Badajoz	146	105.923	106.069	1.675	107.744
Cáceres	3.639	149.959	153.598	14.277	167.875
EXTREMADURA	3.785	255.882	259.667	15.952	275.619
Almería	1.442	12.019	13.461	2.482	15.943
Cádiz	211	17	228	0	228
Córdoba	8.649	78.812	87.461	12.617	100.078
Granada	1.646	71.407	73.053	1,00	73.054
Huelva	0	1.710	1.710	0,00	1.710
Jaén	21.259	90.086	111.345	408	111.753
Málaga	4.005	2.886	6.891	0,00	6.891
Sevilla	10.981	77.649	88.630	68.091	156.721
ANDALUCÍA	48.193	334.586	382.779	83.599	466.378
Las Palmas	3.314	2.340	5.654	453	6.107
S.C. de Tenerife	883	969	1.852	114	1.966
CANARIAS	4.197	3.309	7.506	567	8.073
ESPAÑA	3.401.013	5.885.403	9.286.416	641.775	9.928.191

d/c: Datos Confidenciales

EFFECTIVOS Y PRODUCCIONES GANADERAS

14.2.3.6. CARNE DE OVINO: Desagregación provincial del peso canal según categorías, 2014

Provincias y Comunidades Autónomas	Peso canal total (toneladas)					Peso canal medio (kilogramos)			
	Corderos			Ovino mayor	Total	Corderos			Ovino mayor
	<= 10 kg canal	>10 kg canal	Total			<= 10 kg canal	>10 kg canal	Total	
A Coruña	42,1	38,6	80,7	1,7	82,4	8,1	13,7	10,1	32,2
Lugo	10,5	10,0	20,5	12,6	33,0	8,2	13,3	10,1	15,0
Ourense	111,8	18,7	130,5	1,3	131,8	7,6	12,6	8,1	17,9
Pontevedra	60,1	11,1	71,2	0,8	72,0	8,1	12,8	8,6	30,8
GALICIA	224,5	78,3	302,9	16,3	319,2	7,9	13,2	8,8	16,5
P. DE ASTURIAS	47,7	61,5	109,2	11,3	120,5	9,2	12,6	10,8	23,4
CANTABRIA	3,2	1,2	4,4	0,3	4,7	6,9	14,8	8,1	26,6
Alava	dc	dc	dc	dc	dc	dc	dc	dc	dc
Guipúzcoa	360,2	20,9	381,0	18,5	399,6	7,2	15,2	7,4	24,3
Vizcaya	dc	dc	dc	dc	dc	dc	dc	dc	dc
PAIS VASCO	371,1	21,8	392,8	18,5	411,4	7,2	15,0	7,4	24,3
NAVARRA	1.273,8	1.952,8	3.226,5	455,4	3.681,9	6,4	12,3	9,0	24,7
LA RIOJA	1.079,6	1.631,6	2.711,2	690,5	3.401,7	7,4	13,5	10,2	19,2
Huesca	190,7	4.146,2	4.336,9	1.182,5	5.519,3	9,0	13,0	12,7	21,9
Teruel	61,7	737,4	799,1	83,8	882,9	8,3	12,4	12,0	24,94
Zaragoza	971,3	3.832,6	4.803,9	1.349,2	6.153,1	8,0	11,9	10,8	22,4
ARAGON	1.223,7	8.716,2	9.939,9	2.615,5	12.555,3	8,2	12,4	11,7	22,3
Barcelona	385,1	8.797,2	9.182,3	0,0	9.182,3	8,7	13,4	13,1	-
Girona	175,8	2.384,2	2.560,0	19,4	2.579,5	9,3	13,4	13,0	16,3
Lleida	107,1	2.339,7	2.446,8	120,1	2.566,9	9,1	12,6	12,3	20,0
Tarragona	64,6	1.567,4	1.632,0	3,7	1.635,6	9,3	13,6	13,3	27,7
CATALUÑA	732,6	15.088,4	15.821,0	143,2	15.964,2	8,9	13,3	13,0	19,5
BALEARES	391,4	1.270,3	1.661,7	16,1	1.677,8	7,1	11,6	10,1	20,3
Avila	292,2	843,5	1.135,7	85,1	1.220,8	5,9	12,5	9,7	22,2
Burgos	1.475,4	536,0	2.011,4	147,5	2.159,0	6,9	13,7	8,0	21,8
León	633,2	1.687,7	2.320,9	211,8	2.532,7	6,9	13,0	10,4	25,2
Palencia	3.501,6	405,0	3.906,6	184,8	4.091,5	6,5	14,9	6,9	25,0
Salamanca	574,5	268,7	843,2	3,2	846,4	7,1	12,7	8,3	32,2
Segovia	3.236,2	3.392,2	6.628,4	15,3	6.643,7	6,5	13,6	8,9	30,0
Soria	110,7	286,3	397,0	90,4	487,4	7,1	12,3	10,2	18,0
Valladolid	2.559,3	1.003,8	3.563,1	1.754,1	5.317,1	6,5	12,6	7,5	19,1
Zamora	2.363,0	2.361,5	4.724,5	649,5	5.374,0	6,8	12,5	8,8	18,6
CASTILLA Y LEON	14.746,1	10.784,8	25.530,9	3.141,7	28.672,5	6,6	13,1	8,4	19,8
MADRID	310,3	1.067,1	1.377,3	657,7	2.035,0	6,7	12,4	10,4	31,0
Albacete	3,8	865,9	869,7	34,1	903,8	5,2	11,5	11,4	20,9
Ciudad Real	769,5	3.574,4	4.343,9	1.263,6	5.607,5	8,1	12,6	11,4	23,8
Cuenca	263,3	3.822,4	4.085,7	0,0	4.085,7	8,5	13,3	12,8	-
Guadalajara	482,1	1.181,1	1.663,2	975,6	2.638,7	7,1	12,1	10,0	30,0
Toledo	878,4	1.912,6	2.791,0	1.463,1	4.254,1	7,6	13,0	10,6	18,2
CASTILLA-LA MANCHA	2.397,1	11.156,4	13.553,5	3.736,3	17.289,8	7,7	12,7	11,4	22,3
Alicante	2,2	4.135,9	4.138,1	0,0	4.138,1	8,9	14,2	14,2	-
Castellón	258,2	2.208,5	2.466,7	2,0	2.468,7	9,7	12,6	12,2	23,9
Valencia	140,6	1.724,9	1.865,5	266,7	2.132,2	8,5	12,4	12,0	22,0
C. VALENCIANA	401,0	8.069,2	8.470,3	268,7	8.739,0	9,3	13,3	13,1	22,0
R. DE MURCIA	0,0	9.774,7	9.774,7	0,0	9.774,7	-	14,8	14,8	-
Badajoz	1,3	1.473,9	1.475,1	32,1	1.507,2	8,6	13,9	13,9	19,1
Cáceres	24,3	1.768,2	1.792,6	327,2	2.119,8	6,7	11,8	11,7	22,9
EXTREMADURA	25,6	3.242,1	3.267,7	359,3	3.627,0	6,8	12,7	12,6	22,5
Almería	9,7	149,2	158,9	45,2	204,1	6,8	12,4	11,8	18,2
Cádiz	1,4	0,3	1,7	0,0	1,7	6,7	17,1	7,5	-
Córdoba	70,9	1.009,6	1.080,5	255,2	1.335,7	8,2	12,8	12,4	20,2
Granada	10,4	848,9	859,3	0,02	859,3	6,3	11,9	11,8	-
Huelva	0,00	18,0	18,0	0,00	18,0	-	10,5	10,5	-
Jaén	119,33	1.038,0	1.157,3	7,2	1.164,5	5,6	11,5	10,4	17,5
Málaga	32,2	35,8	68,0	0,0	68,0	8,1	12,4	9,9	-
Sevilla	84,7	944,7	1.029,4	1.174,4	2.203,8	7,7	12,2	11,6	17,2
ANDALUCIA	328,7	4.044,4	4.373,1	1.482,0	5.855,1	6,8	12,1	11,4	17,7
Las Palmas	25,7	32,6	58,3	10,1	68,4	7,8	13,9	10,3	22,2
S.C. de Tenerife	6,0	12,8	18,8	2,9	21,7	6,8	13,2	10,2	25,3
CANARIAS	31,7	45,4	77,1	12,9	90,0	7,6	13,7	10,3	22,8
ESPAÑA	23.588,1	77.006,1	100.594,2	13.625,8	114.220,0	6,9	13,1	10,8	21,2

d/c: Datos Confidenciales

EFECTIVOS Y PRODUCCIONES GANADERAS

14.2.4.1. CARNE DE CAPRINO: Serie histórica del número de animales sacrificados y peso canal medio según categorías

Años	Animales sacrificadas (miles)				Peso canal medio (kilogramos)		
	Cabritos lechales	Chivos	Mayor	Total	Cabritos lechales	Chivos	Mayor
2003	1.245	212	227	1.685	5,1	14,4	21,2
2004	1.213	193	198	1.604	5,1	14,5	22,5
2005	1.188	214	179	1.581	5,1	15,6	23,5
2006	1.236	116	166	1.518	5,2	13,0	23,0
2007	1.092	143	123	1.358	5,1	14,4	23,2
2008	946	89	120	1.155	5,0	14,4	22,4
2009	947	111	115	1.173	5,0	14,1	22,2
2010	1.098	102	176	1.376	5,0	14,5	21,0
2011	1.140	79	203	1.423	5,0	15,6	20,7
2012	1.067	68	173	1.307	5,0	12,6	20,2
2013	991	49	173	1.214	4,9	12,1	19,9
2014	879	82	169	1.130	5,1	11,0	19,3

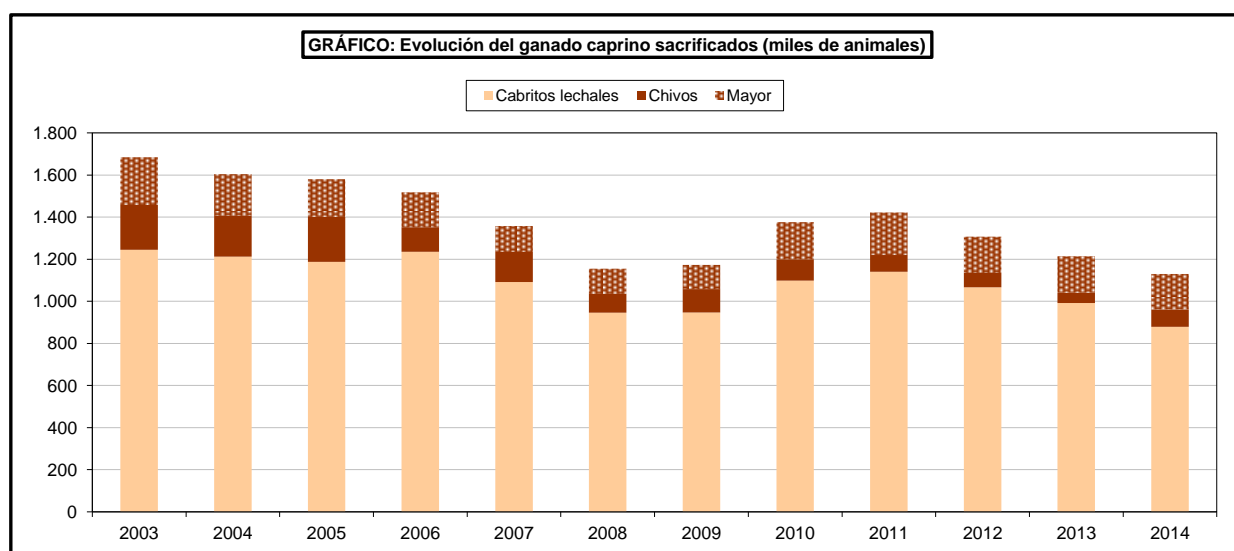

EFECTIVOS Y PRODUCCIONES GANADERAS

14.2.4.2. CARNE DE CAPRINO: Serie histórica del peso canal total y precio en vivo percibido según categorías

Años	Peso canal total (toneladas)				Precio en vivo percibido por los ganaderos (euros/100kg)		
	Cabrito lechal	Chivos	Caprino mayor	Total	Cabrito lechal ⁽¹⁾	Chivos ⁽²⁾	Caprino mayor
2003	6.354	3.061	4.825	14.240	453,65	360,65	45,23
2004	6.133	2.794	4.446	13.373	437,87	287,56	52,42
2005	6.081	3.326	4.214	13.621	498,05	299,85	42,82
2006	6.364	1.514	3.812	11.690	505,66	323,83	53,49
2007	5.538	2.056	2.852	10.446	518,91	305,22	57,94
2008	4.701	1.279	2.682	8.662	492,19	283,86	56,07
2009	4.722	1.569	2.540	8.831	460,70	310,99	83,76
2010	5.443	1.481	3.694	10.618	451,73	289,97	79,70
2011	5.709	1.237	4.196	11.142	488,87	332,72	81,76
2012	5.353	854	3.489	9.696	489,57	313,38	82,01
2013	4.905	592	3.443	8.940	482,86	307,01	88,16
2014	4.446	906	3.270	8.622	456,88	333,64	82,54

⁽¹⁾ Cabritos de menos de mes y medio.

⁽²⁾ Chivos de 1,5 a 6 meses.

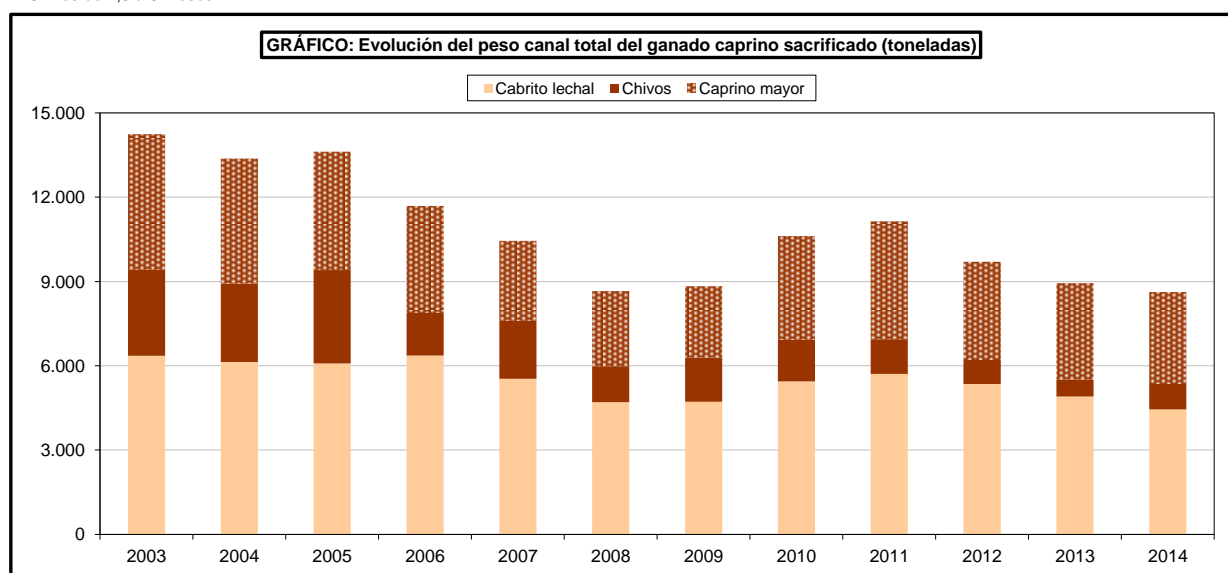

EFECTIVOS Y PRODUCCIONES GANADERAS

14.2.4.3. CARNE DE CAPRINO: Análisis autonómico del número de animales sacrificados según categorías, 2014

Comunidades Autónomas	Cabritos lechales	Chivos	Caprino mayor	Total
Galicia	6.963	280	63	7.306
Principado de Asturias	1.158	298	249	1.705
Cantabria	623	0	10	633
País Vasco	800	67,00	5	872
C. Foral de Navarra	4.153	8,00	465	4.626
La Rioja	22.229	0,00	1.174	23.403
Aragón	14.454	0,00	2.579	17.033
Cataluña	128.933	284	840	130.057
Baleares (Islas)	2.141	935	17	3.093
Castilla y León	74.957	575	7.862	83.394
C. de Madrid	24.662	0,00	1.474,00	26.136
Castilla-La Mancha	53.877	12.245	24.710	90.832
C. Valenciana	26.477	282	660	27.419
Región de Murcia	90.939	20.155	0	111.094
Extremadura	17.702	2.338	2.465	22.505
Andalucía	239.940	37.323	74.460	351.723
Canarias	168.982	7.408	51.994	228.384
TOTAL	878.990	82.198	169.027	1.130.215

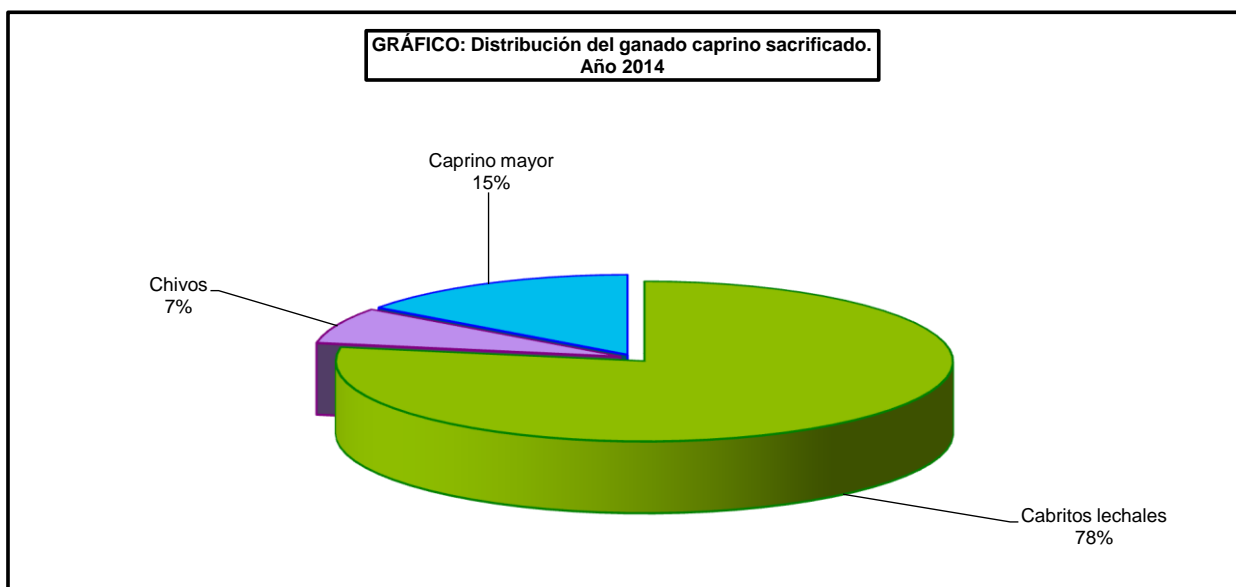

EFECTIVOS Y PRODUCCIONES GANADERAS

14.2.4.4. CARNE DE CAPRINO: Análisis autonómico del peso canal según categorías, 2014

Comunidades autónomas	Peso canal total (toneladas)				Peso canal medio (kilogramos)		
	Cabritos lechales	Chivos	Caprino mayor	Total	Cabritos lechales	Chivos	Caprino mayor
Galicia	37,3	2,5	1,2	41,0	5,4	8,9	18,8
Principado de Asturias	9,3	3,5	5,2	18,0	8,0	11,7	20,7
Cantabria	3,8	0,00	0,1	4,0	6,1	0,0	14,4
País Vasco	5,5	1,16	0,1	6,8	6,8	17,36	27,0
C. Foral de Navarra	25,4	0,10	11,5	37,0	6,1	12,00	24,8
La Rioja	102,7	0,00	19,5	122,2	4,6	0,00	16,6
Aragón	75,6	0,00	50,9	126,5	5,2	0,00	19,7
Cataluña	562,4	3,1	14,5	580,0	4,4	10,9	17,2
Baleares (Islas)	11,9	7,1	0,2	19,3	5,6	7,6	11,7
Castilla y León	452,5	7,2	154,6	614,3	6,0	12,5	19,7
C. de Madrid	133,8	0,0	40,08	173,9	5,4	0,0	27,2
Castilla-La Mancha	302,3	182,2	447,9	932,5	5,6	14,9	18,1
C. Valenciana	134,9	2,8	14,8	152,6	5,1	10,1	22,4
Región de Murcia	546,0	302,3	0,0	848,3	6,0	15,0	0,0
Extremadura	106,1	25,0	55,4	186,5	6,0	10,7	22,5
Andalucía	1.133,2	227,3	1.264,2	2.624,7	4,7	6,1	17,0
Canarias	803,0	141,1	1.190,0	2.134,1	4,8	19,0	22,9
ESPAÑA	4.445,8	905,5	3.270,2	8.621,5	5,1	11,0	19,3

Nota.- Por la especial significación de este ganado en Canarias, se incluye en sus datos el sacrificio domiciliario en la Comunidad.

EFECTIVOS Y PRODUCCIONES GANADERAS

14.2.4.5. CARNE DE CAPRINO: Desagregación provincial del número de animales sacrificados según categorías, 2014

Provincias y Comunidades Autónomas	Cabritos lechales	Chivos	Caprino mayor	Total
A Coruña	46	42	14	102
Lugo	275	80	20	375
Ourense	6.527	156	16	6.699
Pontevedra	115	2	13	130
GALICIA	6.963	280	63	7.306
P. DE ASTURIAS	1.158	298	249	1.705
CANTABRIA	623	0	10	633
Álava	dc	dc	dc	dc
Guipúzcoa	394	66	4	464
Vizcaya	dc	dc	dc	dc
PAÍS VASCO	800	67	5	872
NAVARRA	4.153	8	465	4.626
LA RIOJA	22.229	0	1.174	23.403
Huesca	10.480	0	1.910	12.390
Teruel	1.483	0	37	1.520
Zaragoza	2.491	0	632	3.123
ARAGÓN	14.454	0	2.579	17.033
Barcelona	107.504	0	224	107.728
Girona	10.151	100	22	10.273
Lleida	4.656	30	62	4.748
Tarragona	6.622	154	532	7.308
CATALUÑA	128.933	284	840	130.057
BALEARES	2.141	935	17	3.093
Ávila	26.068	0	3.123	29.191
Burgos	2.540	137	104	2.781
León	10.605	108	667	11.380
Palencia	1.618	149	0	1.767
Salamanca	7.149	0	0	7.149
Segovia	21.253	100	963	22.316
Soria	912	0	123	1.035
Valladolid	2.450	81	2.882	5.413
Zamora	2.362	0	0	2.362
CASTILLA Y LEÓN	74.957	575	7.862	83.394
MADRID	24.662	0	1.474	26.136
Albacete	2.649	945	0	3.594
Ciudad Real	13.522	9.471	5.499	28.492
Cuenca	340	70	39	449
Guadalajara	23.647	1.732	3.380	28.759
Toledo	13.719	27	15.792	29.538
CASTILLA-LA MANCHA	53.877	12.245	24.710	90.832
Alicante	12.320	0	0	12.320
Castellón	11.555	2	24	11.581
Valencia	2.602	280	636	3.518
C. VALENCIANA	26.477	282	660	27.419
R. DE MURCIA	90.939	20.155	0	111.094
Badajoz	189	623	41	853
Cáceres	17.513	1.715	2.424	21.652
EXTREMADURA	17.702	2.338	2.465	22.505
Almería	48.154	274	5.082	53.510
Cádiz	0	96	5	101
Córdoba	0	2.663	1.800	4.463
Granada	8.444	0	0	8.444
Huelva	0	231	0	231
Jaén	123.626	84	149	123.859
Málaga	4.276	0	0	4.276
Sevilla	55.440	33.975	67.424	156.839
ANDALUCÍA	239.940	37.323	74.460	351.723
Las Palmas	120.097	1.118	39.169	160.384
S.C. de Tenerife	48.885	6.290	12.825	68.000
CANARIAS	168.982	7.408	51.994	228.384
ESPAÑA	878.990	82.198	169.027	1.130.215

d/c: Datos Confidenciales.

EFECTIVOS Y PRODUCCIONES GANADERAS

14.2.4.6. CARNE DE CAPRINO: Desagregación provincial del peso canal según categorías, 2014

Provincias y Comunidades Autónomas	Peso canal total (toneladas)				Peso canal medio (kilogramos)		
	Cabritos lechales	Chivos	Caprino mayor	Total	Cabritos lechales	Chivos	Caprino mayor
A Coruña	0,3	0,5	0,3	1,2	6,8	12,9	21,9
Lugo	1,8	0,7	0,3	2,8	6,5	8,9	17,1
Ourense	34,4	1,2	0,3	35,9	5,3	7,8	17,6
Pontevedra	0,8	0,0	0,3	1,1	7,2	11,0	19,6
GALICIA	37,3	2,5	1,2	41,0	5,4	8,9	18,8
P. DE ASTURIAS	9,3	3,5	5,2	18,0	8,0	11,7	20,7
CANTABRIA	3,8	0,0	0,1	4,0	6,1	0,0	14,4
Álava	dc	dc	dc	dc	dc	dc	dc
Guipúzcoa	2,8	1,1	0,1	4,0	7,1	17,3	28,8
Vizcaya	dc	dc	dc	dc	dc	dc	dc
PAÍS VASCO	5,5	1,2	0,1	6,8	6,8	17,4	27,0
NAVARRA	25,4	0,1	11,5	37,0	6,1	12,0	24,8
LA RIOJA	102,7	0,0	19,5	122,2	4,6	0,0	16,6
Huesca	53,4	0,0	37,2	90,6	5,1	0,0	19,5
Teruel	8,7	0,0	0,9	9,7	5,9	0,0	25,0
Zaragoza	13,5	0,0	12,8	26,3	5,4	0,0	20,2
ARAGÓN	75,6	0,0	50,9	126,5	5,2	0,0	19,7
Barcelona	464,1	0,0	4,2	468,3	4,3	0,0	18,7
Girona	46,6	1,5	0,3	48,4	4,6	15,0	15,0
Lleida	22,9	0,2	1,1	24,2	4,9	7,0	17,0
Tarragona	28,8	1,4	8,9	39,1	4,4	9,0	16,8
CATALUÑA	562,4	3,1	14,5	580,0	4,4	10,9	17,2
BALEARES	11,9	7,1	0,2	19,3	5,6	7,6	11,7
Ávila	149,5	0,0	50,1	199,6	5,7	0,0	16,1
Burgos	17,4	1,5	2,1	20,9	6,8	11,0	20,1
León	73,1	1,6	15,5	90,2	6,9	14,6	23,2
Palencia	8,1	1,8	0,0	9,9	5,0	12,4	0,0
Salamanca	44,4	0,0	0,0	44,4	6,2	0,0	0,0
Segovia	127,5	1,7	28,9	158,1	6,0	17,0	30,0
Soria	4,8	0,0	2,3	7,1	5,3	0,0	18,9
Valladolid	14,1	0,6	55,7	70,4	5,7	7,3	19,3
Zamora	13,7	0,0	0,0	13,7	5,8	0,0	0,0
CASTILLA Y LEÓN	452,5	7,2	154,6	614,3	6,0	12,5	19,7
MADRID	133,8	0,0	40,1	173,9	5,4	0,0	27,2
Albacete	12,8	9,2	0,0	22,0	4,8	9,7	0,0
Ciudad Real	70,9	128,5	95,3	294,8	5,2	13,6	17,3
Cuenca	1,7	1,0	0,7	3,5	5,1	14,0	19,1
Guadalajara	141,5	43,1	84,5	269,2	6,0	24,9	25,0
Toledo	75,3	0,4	267,3	343,0	5,5	14,5	16,9
CASTILLA-LA MANCHA	302,3	182,2	447,9	932,5	5,6	14,9	18,1
Alicante	61,2	0,0	0,0	61,2	5,0	0,0	0,0
Castellón	56,1	0,0	0,5	56,6	4,9	15,0	20,5
Valencia	17,6	2,8	14,3	34,7	6,8	10,1	22,5
C. VALENCIANA	134,9	2,8	14,8	152,6	5,1	10,1	22,4
R. DE MURCIA	546,0	302,3	0,0	848,3	6,0	15,0	0,0
Badajoz	1,2	7,6	0,9	9,7	6,2	12,3	21,9
Cáceres	104,9	17,4	54,5	176,8	6,0	10,1	22,5
EXTREMADURA	106,1	25,0	55,4	186,5	6,0	10,7	22,5
Almería	212,1	2,1	91,6	305,8	4,4	7,7	18,0
Cádiz	0,0	0,6	0,1	0,7	0,0	6,0	20,0
Córdoba	0,0	15,6	33,3	49,0	0,0	5,9	18,5
Granada	47,0	0,0	0,0	47,0	5,6	0,0	0,0
Huelva	0,0	2,4	0,0	2,4	0,0	10,2	0,0
Jaén	589,2	0,7	2,8	592,7	4,8	8,0	18,7
Málaga	22,0	0,0	0,0	22,0	5,1	0,0	0,0
Sevilla	262,8	206,0	1.136,4	1.605,2	4,7	6,1	16,9
ANDALUCÍA	1.133,2	227,3	1.264,2	2.624,7	4,7	6,1	17,0
Las Palmas	610,1	39,0	887,8	1.536,8	5,1	34,9	22,7
S.C. de Tenerife	192,9	102,1	302,2	597,2	3,9	16,2	23,6
CÁNARIAS	803,0	141,1	1.190,0	2.134,1	4,8	19,0	22,9
ESPAÑA	4.445,8	905,5	3.270,2	8.621,5	5,1	11,0	19,3

d/c: Datos Confidencial

EFECTIVOS Y PRODUCCIONES GANADERAS

14.2.5.1. CARNE DE PORCINO: Serie histórica del número de animales sacrificados y peso canal medio

Años	Animales sacrificados (miles)			Peso canal medio (kilogramos)	
	Lechones	Cerdos comerciales de cebo y reproductores de desecho	Total	Lechones	Cerdos comerciales de cebo y reproductores de desecho
2003	1.687	36.494	38.180	6,3	87,1
2004	1.764	36.071	37.835	6,5	85,0
2005	1.577	37.128	38.705	6,7	85,0
2006	2.023	37.254	39.277	7,1	86,5
2007	1.976	39.513	41.489	6,5	86,7
2008	1.750	39.646	41.396	6,2	86,8
2009 (*)	1.875	38.243	40.118	7,2	85,7
2010	1.999	38.848	40.847	6,7	86,4
2011	2.198	39.545	41.743	6,9	87,3
2012	1.747	39.847	41.595	6,5	86,7
2013	1.527	39.891	41.418	6,5	85,8
2014	1.744	41.740	43.484	6,6	86,5

(*) Hasta el año 2008 la denominación CERDOS COMERCIALES DE CEBO Y REPRODUCTORES DE DESECHO se desagrega en dos

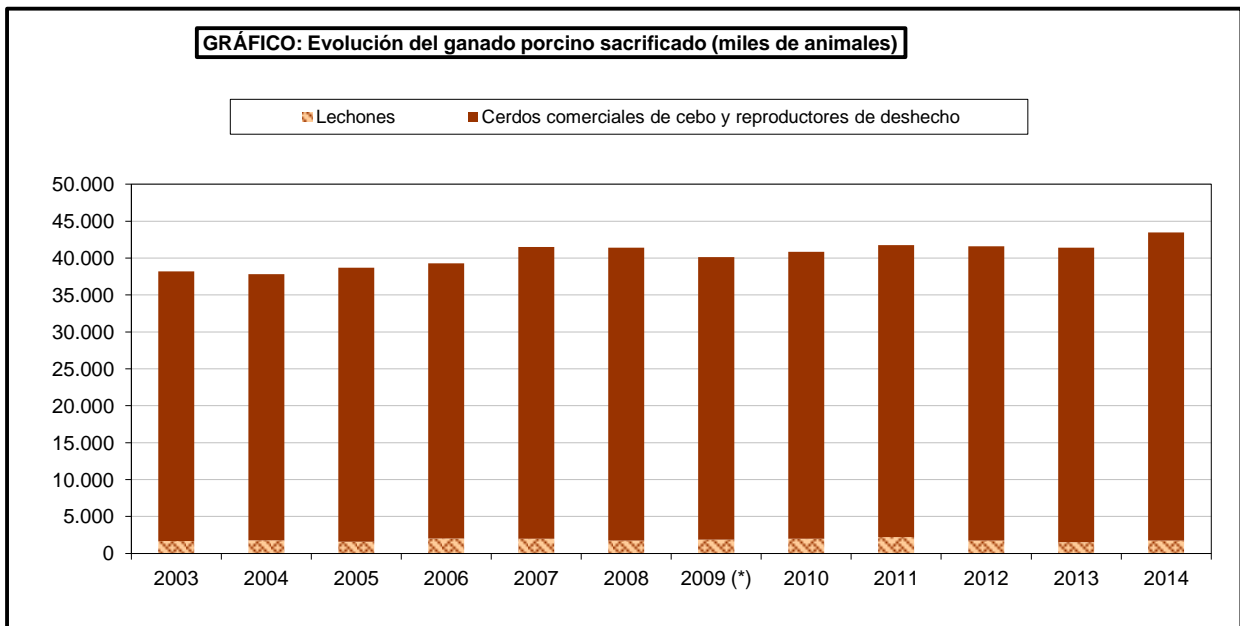

EFECTIVOS Y PRODUCCIONES GANADERAS

14.2.5.2. CARNE DE PORCINO: Serie histórica del número de animales sacrificados y peso canal medio, nuevas categorías 2014

Años	Animales sacrificados (miles)				Peso canal medio (kilogramos)		
	Lechones	Cerdos comerciales de cebo	Reproductores de desecho	Total	Lechones	Cerdos comerciales de cebo	Reproductores de desecho
2009(*)	1.875	37.588	655	40.118	7,2	84,6	147,5
2010	1.999	37.995	853	40.847	6,7	84,9	153,2
2011	2.198	38.607	938	41.743	6,9	85,9	145,6
2012	1.747	39.028	819	41.595	6,5	85,4	148,9
2013	1.527	39.143	748	41.418	6,5	84,5	152,7
2014	1.744	40.927	813	43.484	6,6	85,2	148,6

(*) Nuevas clasificaciones de animales a partir del año 2009

EFECTIVOS Y PRODUCCIONES GANADERAS

14.2.5.3. CARNE DE PORCINO: Serie histórica del peso canal total según destino de la producción y precio percibido para cerdos cebados

Años	Peso canal total (toneladas)					Precios percibidos por los ganaderos para cerdos cebados (euros/100kg vivo)
	Consumo directo			Consumo industrial	Total	
	Lechones (1)	Cerdos comerciales de cebo y reproductores de desecho	Total	Cerdos comerciales de cebo y reproductores de desecho		
2003	10.647	1.886.432	1.897.078	1.292.430	3.178.861	96,80
2004	11.487	1.753.556	1.765.043	1.311.077	3.076.120	104,86
2005	10.596	1.858.933	1.869.529	1.298.510	3.168.039	107,98
2006	14.324	1.741.305	1.479.557	1.479.612	3.235.241	116,19
2007	12.759	1.919.114	1.931.873	1.507.569	3.439.442	105,65
2008	10.920	1.951.091	1.962.010	1.489.852	3.451.863	115,70
2009 (*)	13.575	1.903.277	1.916.852	1.489.852	3.451.863	111,46
2010	13.412	1.909.604	1.923.016	1.445.904	3.368.920	112,53
2011	15.147	1.771.197	1.786.344	1.683.004	3.469.348	123,24
2012	11.279	1.800.439	1.811.718	1.654.605	3.466.323	134,89
2013	9.999	1.765.564	1.775.563	1.655.656	3.431.219	139,18
2014	11.504	1.847.855	1.859.359	1.760.863	3.620.222	128,62

(*) Hasta el año 2008 la denominación CERDOS COMERCIALES DE CEBO Y REPRODUCTORES DE DESECHO se desagrega en dos

(1) Se incluye el Consumo Industrial

EFECTIVOS Y PRODUCCIONES GANADERAS

14.2.5.4. CARNE DE PORCINO: Serie histórica del peso canal total según destino de la producción para cerdos cebados, nuevas categorías 2014

Años	Peso canal total (toneladas)						
	Consumo directo				Consumo directo		
	Lechones (1)	Cerdos comerciales de cebo	Reproductores de desecho	TOTAL	Cerdos comerciales de cebo	Reproductores de desecho	TOTAL
2009 (*)	13.575	1.859.848	43.430	1.916.852	1.320.495	53.219	1.373.713
2010	13.412	1.836.845	72.758	1.923.016	1.387.994	57.910	1.445.904
2011	15.147	1.695.914	75.283	1.786.344	1.621.724	61.279	1.683.004
2012	11.279	1.727.342	73.097	1.811.718	1.605.653	48.953	1.654.605
2013	9.999	1.697.233	68.331	1.775.563	1.609.727	45.929	1.655.656
2014	11.504	1.771.803	76.053	1.859.359	1.716.079	44.784	1.760.863

(*) Nuevas clasificaciones de animales a partir del año 2009

(1) Se incluye el Consumo Industrial

EFECTIVOS Y PRODUCCIONES GANADERAS

14.2.5.5. CARNE DE PORCINO: Análisis autonómico del número de animales sacrificados y peso canal medio según categorías, 2014

Comunidades Autónomas	Número de animales sacrificados			Peso canal medio (kilogramos)	
	Lechones	Otros porcinos	Total	Lechones	Otros porcinos
Galicia	47.234	875.183	922.417	7,1	88,7
Principado de Asturias	450	153.394	153.844	6,7	88,8
Cantabria	642	368	1.010	5,0	115,7
País Vasco	17	8.658	8.675	6,1	113,9
C. Foral de Navarra	47.611	383.109	430.720	7,1	95,0
La Rioja	2.167	20.049	22.216	5,4	89,1
Aragón	389.945	3.296.686	3.686.631	7,5	91,0
Cataluña	11.579	19.351.189	19.362.768	5,9	81,5
Baleares (Islas)	106.484	32.626	139.110	9,0	88,4
Castilla y León	1.035.513	4.944.847	5.980.360	5,9	100,6
C. de Madrid	6.369	744.960	751.329	4,9	78,9
Castilla-La Mancha	39.455	3.524.735	3.564.190	5,7	85,9
C. Valenciana	4.816	1.261.508	1.266.324	6,4	89,4
Región de Murcia	3.992,00	3.292.802	3.296.794	8,08	84,8
Extremadura	23.639	465.642	489.281	7,2	119,3
Andalucía	19.815	3.311.071	3.330.886	10,7	86,3
Canarias	3.911	73.107	77.018	7,6	82,4
ESPAÑA	1.743.639	41.739.934	43.483.573	6,6	86,5

(*) Hasta el año 2008 la denominación CERDOS COMERCIALES DE CEBO Y REPRODUCTORES DE DESECHO se desagrega en dos

EFECTIVOS Y PRODUCCIONES GANADERAS

14.2.5.6. CARNE DE PORCINO: Análisis autonómico del número de animales sacrificados y peso canal medio según nuevas categorías, 2014

Comunidades Autónomas	Número de animales sacrificados				Peso canal medio (kilogramos)		
	Lechones	Cerdos comerciales de cebo	Reproductores de desecho	TOTAL	Lechones	Cerdos comerciales de cebo	Reproductores de desecho
Galicia	47.234	857.123	18.060	922.417	7,1	87,4	146,4
Principado de Asturias	450	153.394	0	153.844	6,7	88,8	0,0
Cantabria	642	368	0	1.010	5,0	115,7	0,0
Pais Vasco	17	8.658	0	8.675	6,1	113,9	0,0
C. Foral de Navarra	47.611	327.243	55.866	430.720	7,1	85,0	153,2
La Rioja	2.167	20.049	0	22.216	5,4	89,1	0,0
Aragón	389.945	3.032.142	264.544	3.686.631	7,5	85,9	150,0
Cataluña	11.579	19.034.467	316.722	19.362.768	5,9	80,2	158,1
Baleares (Islas)	106.484	31.459	1.167	139.110	9,0	85,8	159,8
Castilla y León	1.035.513	4.872.773	72.074	5.980.360	5,9	100,5	109,7
C. de Madrid	6.369	744.960	0	751.329	4,9	78,9	0,0
Castilla-La Mancha	39.455	3.523.947	788	3.564.190	5,7	85,9	155,6
C. Valenciana	4.816	1.250.324	11.184	1.266.324	6,4	89,4	89,8
Región de Murcia	3.992	3.292.802	0	3.296.794	8,1	84,8	0,0
Extremadura	23.639	458.536	7.106	489.281	7,2	119,1	130,7
Andalucía	19.815	3.251.810	59.261	3.330.886	10,7	85,0	153,3
Canarias	3.911	66.913	6.194	77.018	7,6	80,6	102,9
ESPAÑA	1.743.639	40.926.968	812.966	43.483.573	6,6	85,2	148,6

(*) Nuevas clasificaciones de animales a partir del año 2009

EFECTIVOS Y PRODUCCIONES GANADERAS

14.2.5.7. CARNE DE PORCINO: Análisis autonómico del peso canal total según categorías y destino de la producción, 2014 (toneladas)

Comunidades Autónomas	Lechones	Otros porcinos			Total porcinos
		Consumo directo	Consumo industrial	Total	
Galicia	334,4	52.576,1	25.023,6	77.599,7	77.934,0
Principado de Asturias	3,0	10.140,1	3.476,1	13.616,2	13.619,2
Cantabria	3,2	42,6	0,0	42,6	45,7
País Vasco	0,1	985,9	0,0	985,9	986,0
C. Foral de Navarra	338,5	13.562,3	22.819,7	36.381,9	36.720,5
La Rioja	11,8	923,5	863,1	1.786,6	1.798,3
Aragón	2.921,5	121.771,5	178.384,9	300.156,5	303.077,9
Cataluña	68,7	767.767,1	809.079,1	1.576.846,2	1.576.914,9
Baleares (Islas)	953,5	2.853,1	31,2	2.884,3	3.837,8
Castilla y León	6.138,3	82.690,4	414.984,9	497.675,3	503.813,7
C. de Madrid	31,2	58.812,8	0,0	58.812,8	58.844,0
Castilla-La Mancha	223,3	247.904,4	54.752,1	302.656,6	302.879,9
C. Valenciana	31,0	64.159,1	48.564,1	112.723,2	112.754,1
Región de Murcia	32,26	211.060,9	68.272,1	279.332,9	279.365,2
Extremadura	170,7	15.967,9	39.585,4	55.553,3	55.723,9
Andalucía	212,5	190.610,6	95.026,6	285.637,2	285.849,7
Canarias	29,6	6.027,2	0,00	6.027,2	6.056,8
ESPAÑA	11.503,6	1.847.855,3	1.760.862,8	3.608.718,2	3.620.221,7

**GRÁFICO: Distribución del ganado porcino sacrificado.
Año 2014**

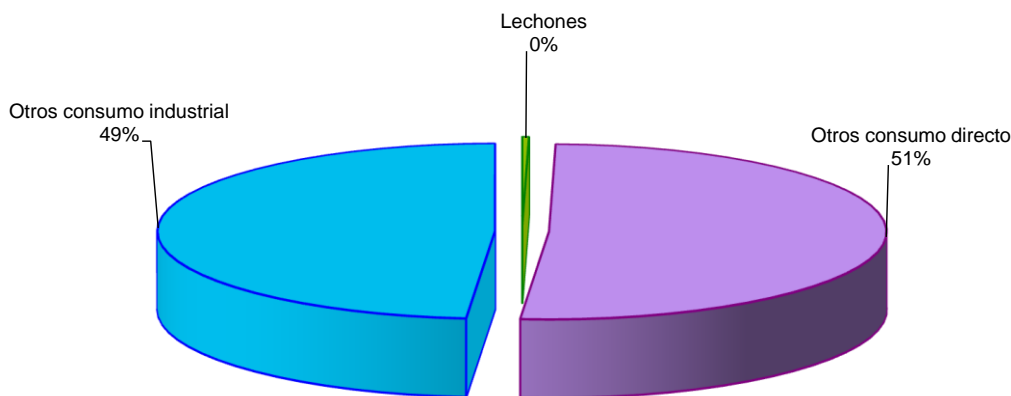

EFECTIVOS Y PRODUCCIONES GANADERAS

14.2.5.8. CARNE DE PORCINO: Análisis autonómico del peso canal total según nuevas categorías y destino de la producción, 2013 (toneladas)

Comunidades Autónomas	Peso canal total (toneladas)						
	Consumo directo				Consumo industrial		
	Lechones (1)	Cerdos comerciales de cebo	Reproductores de desecho	TOTAL	Cerdos comerciales de cebo	Reproductores de desecho	TOTAL
Galicia	334,4	50.632,0	1.944,1	52.910,5	24.322,8	700,8	25.023,6
Principado de Asturias	3,0	10.140,1	0,0	10.143,1	3.476,1	0,0	3.476,1
Cantabria	3,2	42,6	0,0	45,7	0,0	0,0	0,0
Pais Vasco	0,1	985,9	0,0	986,0	0,0	0,0	0,0
C. Foral de Navarra	338,5	5.001,0	8.561,3	13.900,8	22.819,7	0,0	22.819,7
La Rioja	11,8	923,5	0,0	935,2	863,1	0,0	863,1
Aragón	2.921,5	103.842,4	17.929,1	124.693,0	156.637,8	21.747,1	178.384,9
Cataluña	68,7	724.642,9	43.124,2	767.835,8	802.123,2	6.955,9	809.079,1
Baleares (Islas)	953,5	2.681,0	172,0	3.806,6	16,8	14,5	31,2
Castilla y León	6.138,3	80.066,5	2.623,9	88.828,7	409.700,3	5.284,6	414.984,9
C. de Madrid	31,2	58.812,8	0,0	58.844,0	0,0	0,0	0,0
Castilla-La Mancha	223,3	247.892,5	11,9	248.127,8	54.641,4	110,7	54.752,1
C. Valenciana	31,0	64.075,4	83,7	64.190,0	47.643,3	920,8	48.564,1
Región de Murcia	32,3	211.060,9	0,0	211.093,1	68.272,1	0,0	68.272,1
Extremadura	170,7	15.723,2	244,7	16.138,6	38.901,6	683,8	39.585,4
Andalucía	212,5	189.890,1	720,5	190.823,1	86.660,6	8.365,9	95.026,6
Canarias	29,6	5.390,1	637,1	6.056,8	0,0	0,0	0,0
TOTAL	11.503,6	1.771.802,8	76.052,5	1.859.358,9	1.716.078,7	44.784,1	1.760.862,8

(*) Nuevas clasificaciones de animales a partir del año 2009
 (1) Se incluye el Consumo Industrial

EFECTIVOS Y PRODUCCIONES GANADERAS

14.2.5.9. CARNE DE PORCINO: Desagregación provincial del número de animales sacrificados y peso canal medio según categorías, 2014

Provincias y Comunidades Autónomas	Número de animales sacrificados			Peso canal medio (kilogramos)	
	Lechones	Otros porcinos	Total	Lechones	Otros porcinos
A Coruña	134	144.385	144.519	7,5	88,5
Lugo	409	33.645	34.054	6,15	96,6
Ourense	46.058	24.049	70.107	7,1	87,6
Pontevedra	633	673.104	673.737	6,1	88,3
GALICIA	47.234	875.183	922.417	7,1	88,7
P. DE ASTURIAS	450	153.394	153.844	6,7	88,8
CANTABRIA	642	368	1.010	5,0	115,7
Álava	dc	dc	dc	dc	dc
Guipúzcoa	dc	dc	dc	dc	dc
Vizcaya	dc	dc	dc	dc	dc
PAÍS VASCO	17	8.658	8.675	6,1	113,9
NAVARRA	47.611	383.109	430.720	7,1	95,0
LA RIOJA	2.167	20.049	22.216	5,4	89,1
Huesca	372	787.672	788.044	5,6	84,7
Teruel	845	485.339	486.184	6,3	100,7
Zaragoza	388.728	2.023.675	2.412.403	7,5	91,2
ARAGÓN	389.945	3.296.686	3.686.631	7,5	91,0
Barcelona	8.647	8.672.327	8.680.974	5,3	83,1
Girona	2.402	7.975.053	7.977.455	8,24	77,6
Lleida	147	2.694.717	2.694.864	6,2	87,6
Tarragona	383	9.092	9.475	6	88,4
CATALUÑA	11.579	19.351.189	19.362.768	5,9	81,5
BALEARES	106.484	32.626	139.110	9,0	88,4
Ávila	254.526	73.692	328.218	5,9	97,2
Burgos	6.532	1.718.551	1.725.083	5,7	84,6
León	514	664.051	664.565	5,0	81,0
Palencia	13.112	5.757	18.869	4,2	83,5
Salamanca	93.457	1.767.899	1.861.356	5,8	127,7
Segovia	543.108	218.151	761.259	5,9	94,8
Soria	10.066	143.323	153.389	6,5	84,3
Valladolid	20.389	19.497	39.886	5,1	90,8
Zamora	93.809	333.926	427.735	7,0	91,3
CASTILLA Y LEÓN	1.035.513	4.944.847	5.980.360	5,9	100,6
MADRID	6.369	744.960	751.329	4,9	78,9
Albacete	704	46.422	47.126	4,9	81,8
Ciudad Real	239	125.823	126.062	10,4	91,4
Cuenca	2.549	2.040.635	2.043.184	4,5	86,4
Guadalajara	0	25.787	25.787	0	90,0
Toledo	35.963	1.286.068	1.322.031	5,7	84,6
CASTILLA-LA MANCHA	39.455	3.524.735	3.564.190	5,7	85,9
Alicante	1.831	47.177	49.008	7,2	80,7
Castellón	878	96.160	97.038	5,4	88,0
Valencia	2.107	1.118.171	1.120.278	6,2	89,8
C. VALENCIANA	4.816	1.261.508	1.266.324	6,4	89,4
R. DE MURCIA	3.992	3.292.802	3.296.794	8,1	84,8
Badajoz	11.552	420.168	431.720	9,6	119,1
Cáceres	12.087	45.474	57.561	4,9	121,4
EXTREMADURA	23.639	465.642	489.281	7,2	119,3
Almería	496	52.700	53.196	5,0	79,3
Cádiz	188	38.716	38.904	5,5	112,6
Córdoba	12.117	87.260	99.377	12,7	110,6
Granada	1.472	133.096	134.568	12,3	85,8
Huelva	0	193.738	193.738	0,0	131,9
Jaén	3.817	298.684	302.501	6,1	93,0
Málaga	351	2.330.784	2.331.135	5,0	80,4
Sevilla	1.374	176.093	177.467	8,6	86,9
ANDALUCÍA	19.815	3.311.071	3.330.886	10,7	86,3
Las Palmas	2.309	28.077	30.386	8,7	76,1
S.C. de Tenerife	1.602	45.030	46.632	5,9	86,4
CANARIAS	3.911	73.107	77.018	7,6	82,4
ESPAÑA	1.743.639	41.739.934	43.483.573	6,6	86,5

(*) Hasta el año 2008 la denominación CERDOS COMERCIALES DE CEBO Y REPRODUCTORES DE DESECHO se desagrega en dos d/c: Datos Confidenciales

EFFECTIVOS Y PRODUCCIONES GANADERAS

14.2.5.10. CARNE DE PORCINO: Desagregación provincial del número de animales sacrificados y peso canal medio según nuevas categorías, 2014

Provincias y Comunidades Autónomas	Número de animales sacrificados				Peso canal medio (kilogramos)		
	Lechones	Cerdos comerciales de cebo	Reproductores de desecho	TOTAL	Lechones	Cerdos comerciales de cebo	Reproductores de desecho
A Coruña	134	143.570	815	144.519	7,5	88,1	158,9
Lugo	409	32.494	1.151	34.054	6,2	94,3	163,7
Ourense	46.058	23.812	237	70.107	7,1	86,8	160,1
Pontevedra	633	657.247	15.857	673.737	6,1	87,0	144,4
GALICIA	47.234	857.123	18.060	922.417	7,1	87,4	146,4
P. DE ASTURIAS	450	153.394	0	153.844	6,7	88,8	0,0
CANTABRIA	642	368	0	1.010	5,0	115,7	0,0
Alava	dc	dc	dc	dc	dc	dc	dc
Guipúzcoa	dc	dc	dc	dc	dc	dc	dc
Vizcaya	dc	dc	dc	dc	dc	dc	dc
PAIS VASCO	17	8.658	0	8.675	6,1	113,9	0,0
NAVARRA	47.611	327.243	55.866	430.720	7,1	85,0	153,2
LA RIOJA	2.167	20.049	0	22.216	5,4	89,1	0,0
Huesca	372	787.672	0	788.044	5,6	84,7	0,0
Teruel	845	417.465	67.874	486.184	6,3	92,4	151,4
Zaragoza	388.728	1.827.005	196.670	2.412.403	7,5	85,0	149,5
ARAGON	389.945	3.032.142	264.544	3.686.631	7,5	85,9	150,0
Barcelona	8.647	8.490.741	181.586	8.680.974	5,3	81,5	158,3
Girona	2.402	7.974.994	59	7.977.455	8,2	77,6	156,3
Lleida	147	2.559.640	135.077	2.694.864	6,2	83,9	157,8
Tarragona	383	9.092	0	9.475	5,7	88,4	0,0
CATALUÑA	11.579	19.034.467	316.722	19.362.768	5,9	80,2	158,1
BALEARES	106.484	31.459	1.167	139.110	9,0	85,8	159,8
Ávila	254.526	73.494	198	328.218	5,9	97,0	170,1
Burgos	6.532	1.717.967	584	1.725.083	5,7	84,6	127,1
León	514	608.882	55.169	664.565	5,0	80,0	92,3
Palencia	13.112	4.892	865	18.869	4,2	77,0	120,0
Salamanca	93.457	1.761.119	6.780	1.861.356	5,8	127,6	147,1
Segovia	543.108	218.151	0	761.259	5,9	94,8	0,0
Soria	10.066	143.005	318	153.389	6,5	84,2	93,9
Valladolid	20.389	19.420	77	39.886	5,1	90,5	162,3
Zamora	93.809	325.843	8.083	427.735	7,0	88,8	193,4
CASTILLA Y LEON	1.035.513	4.872.773	72.074	5.980.360	5,9	100,5	109,7
MADRID	6.369	744.960	0	751.329	4,9	78,9	0,0
Albacete	704	46.422	0	47.126	4,9	81,8	0,0
Ciudad Real	239	125.823	0	126.062	10,4	91,4	0,0
Cuenca	2.549	2.040.635	0	2.043.184	4,5	86,4	0,0
Guadalajara	0	25.787	0	25.787	0,0	90,0	0,0
Toledo	35.963	1.285.280	788	1.322.031	5,7	84,5	155,6
CASTILLA-LA MANCHA	39.455	3.523.947	788	3.564.190	5,7	85,9	155,6
Alicante	1.831	47.177	0	49.008	7,2	80,7	0,0
Castellón	878	96.160	0	97.038	5,4	88,0	0,0
Valencia	2.107	1.106.987	11.184	1.120.278	6,2	89,8	89,8
C. VALENCIANA	4.816	1.250.324	11.184	1.266.324	6,4	89,4	89,8
R. DE MURCIA	3.992	3.292.802	0	3.296.794	8,1	84,8	0,0
Badajoz	11.552	413.665	6.503	431.720	9,6	118,9	130,3
Cáceres	12.087	44.871	603	57.561	4,9	121,2	134,6
EXTREMADURA	23.639	458.536	7.106	489.281	7,2	119,1	130,7
Almería	496	52.698	2	53.196	5,0	79,3	140,0
Cádiz	188	38.716	0	38.904	5,5	112,6	0,0
Córdoba	12.117	86.590	670	99.377	12,7	110,4	131,8
Granada	1.472	131.469	1.627	134.568	12,3	85,3	131,0
Huelva	0	193.738	0	193.738	0,0	131,9	0,0
Jaén	3.817	246.762	51.922	302.501	6,1	80,0	154,6
Málaga	351	2.330.784	0	2.331.135	5,0	80,4	0,0
Sevilla	1.374	171.053	5.040	177.467	8,6	85,1	150,3
ANDALUCÍA	19.815	3.251.810	59.261	3.330.886	10,7	85,0	153,3
Las Palmas	2.309	23.121	4.956	30.386	8,7	74,6	82,9
S.C. de Tenerife	1.602	43.792	1.238	46.632	5,9	83,7	182,8
CANARIAS	3.911	66.913	6.194	77.018	7,6	80,6	102,9
TOTAL	1.743.639	40.926.968	812.966	43.483.573	6,6	85,2	148,6

d/c: Datos Confidencial

(*) Nuevas clasificaciones de animales a partir del año 2009

EFECTIVOS Y PRODUCCIONES GANADERAS

14.2.5.11. CARNE DE PORCINO: Desagregación provincial del peso canal total obtenido según categorías y destino de la producción, 2014 (toneladas)

Provincias y Comunidades Autónomas	Lechones (1)	Otros porcinos			Total porcinos
		Consumo directo	Consumo industrial	Total	
A Coruña	1,0	9.761,8	3.014,1	12.775,9	12.776,9
Lugo	2,5	1.766,6	1.484,9	3.251,5	3.254,0
Ourense	327,0	1.370,7	735,1	2.105,8	2.432,8
Pontevedra	3,9	39.677,0	19.789,5	59.466,5	59.470,4
GALICIA	334,4	52.576,1	25.023,6	77.599,7	77.934,0
P. DE ASTURIAS	3,0	10.140,1	3.476,1	13.616,2	13.619,2
CANTABRIA	3,2	42,6	0,0	42,6	45,7
Álava	dc	dc	dc	dc	dc
Guipúzcoa	dc	dc	dc	dc	dc
Vizcaya	dc	dc	dc	dc	dc
PAÍS VASCO	0,1	985,9	0,0	985,9	986,0
NAVARRA	338,5	13.562,3	22.819,7	36.381,9	36.720,5
LA RIOJA	11,8	923,5	863,1	1.786,6	1.798,3
Huesca	2,1	33.459,0	33.224,7	66.683,7	66.685,8
Teruel	5,3	39.283,6	9.578,9	48.862,6	48.867,9
Zaragoza	2.914,1	49.028,9	135.581,3	184.610,2	187.524,3
ARAGÓN	2.921,5	121.771,5	178.384,9	300.156,5	303.077,9
Barcelona	45,8	513.620,8	207.455,0	721.075,8	721.121,7
Girona	19,79	61.894,6	556.995,8	618.890,4	618.910,2
Lleida	0,9	191.448,3	44.628,2	236.076,5	236.077,4
Tarragona	2,2	803,5	0,0	803,5	805,7
CATALUÑA	68,7	767.767,1	809.079,1	1.576.846,2	1.576.914,9
BALEARES	953,5	2.853,1	31,2	2.884,3	3.837,8
Ávila	1.490,5	4.784,1	2.377,1	7.161,2	8.651,7
Burgos	37,0	16.026,9	129.390,2	145.417,1	145.454,1
León	2,6	30.205,1	23.599,1	53.804,1	53.806,7
Palencia	55,1	480,5	0,0	480,5	535,6
Salamanca	545,1	16.343,7	209.439,3	225.783,0	226.328,0
Segovia	3.185,9	686,2	19.999,2	20.685,4	23.871,3
Soria	65,1	4.178,6	7.898,8	12.077,4	12.142,5
Valladolid	103,5	1.437,0	333,0	1.770,0	1.873,6
Zamora	653,6	8.548,3	21.948,3	30.496,7	31.150,3
CASTILLA Y LEÓN	6.138,3	82.690,4	414.984,9	497.675,3	503.813,7
MADRID	31,2	58.812,8	0,0	58.812,8	58.844,0
Albacete	3,4	2.201,6	1.594,1	3.795,6	3.799,1
Ciudad Real	2,5	7.047,8	4.453,1	11.500,9	11.503,4
Cuenca	11,4	176.269,9	0,0	176.269,9	176.281,2
Guadalajara	0,0	928,3	1.392,5	2.320,8	2.320,8
Toledo	206,1	61.456,8	47.312,5	108.769,3	108.975,4
CASTILLA-LA MANCHA	223,3	247.904,4	54.752,1	302.656,6	302.879,9
Alicante	13,1	3.353,7	453,1	3.806,8	3.819,9
Castellón	4,8	4.277,9	4.186,9	8.464,7	8.469,5
Valencia	13,1	56.527,5	43.924,1	100.451,6	100.464,7
C. VALENCIANA	31,0	64.159,1	48.564,1	112.723,2	112.754,1
R. DE MURCIA	32,3	211.060,9	68.272,1	279.332,9	279.365,2
Badajoz	111,4	14.599,5	35.434,2	50.033,7	50.145,1
Cáceres	59,3	1.368,4	4.151,2	5.519,6	5.578,9
EXTREMADURA	170,7	15.967,9	39.585,4	55.553,3	55.723,9
Almería	2,5	2.875,5	1.302,5	4.178,0	4.180,4
Cádiz	1,0	1.033,3	3.326,00	4.359,3	4.360,4
Córdoba	153,8	7.587,4	2.061,9	9.649,4	9.803,2
Granada	18,2	7.082,8	4.339,5	11.422,3	11.440,4
Huelva	0,0	9.221,1	16.332,6	25.553,7	25.553,7
Jaén	23,4	3.503,1	24.265,9	27.769,0	27.792,4
Málaga	1,8	150.876,9	36.522,7	187.399,6	187.401,3
Sevilla	11,8	8.430,5	6.875,5	15.305,9	15.317,8
ANDALUCÍA	212,5	190.610,6	95.026,6	285.637,2	285.849,7
Las Palmas	20,1	2.136,6	0,0	2.136,6	2.156,8
S.C. de Tenerife	9,5	3.890,5	0,0	3.890,5	3.900,0
CANARIAS	29,6	6.027,2	0,0	6.027,2	6.056,8
ESPAÑA	11.503,6	1.847.855,3	1.760.862,8	3.608.718,2	3.620.221,7

d/c: Datos Confidenciales

(1) Incluye el Consumo Directo y el Consumo Industrial

EFFECTIVOS Y PRODUCCIONES GANADERAS

14.2.5.12. CARNE DE PORCINO: Desagregación provincial del peso canal total obtenido según nuevas categorías y destino de la producción, 2014 (toneladas)

Provincias y Comunidades Autónomas	Peso canal total (toneladas)						
	Consumo directo				Consumo industrial		
	Lechones (1)	Cerdos comerciales de cebo	Reproductores de desecho	TOTAL	Cerdos comerciales de cebo	Reproductores de desecho	TOTAL
A Coruña	1,0	9.658,5	103,3	9.762,8	2.987,9	26,2	3.014,1
Lugo	2,5	1.680,5	86,1	1.769,1	1.382,6	102,3	1.484,9
Ourense	327,0	1.332,8	37,9	1.697,7	735,1	0,0	735,1
Pontevedra	3,9	37.960,2	1.716,7	39.680,9	19.217,3	572,2	19.789,5
GALICIA	334,4	50.632,0	1.944,1	52.910,5	24.322,8	700,8	25.023,6
P. DE ASTURIAS	3,0	10.140,1	0,0	10.143,1	3.476,1	0,0	3.476,1
CANTABRIA	3,2	42,6	0,0	45,7	0,0	0,0	0,0
Alava	dc	dc	dc	dc	dc	dc	dc
Guipúzcoa	dc	dc	dc	dc	dc	dc	dc
Vizcaya	dc	dc	dc	dc	dc	dc	dc
PAIS VASCO	0,1	985,9	0,0	986,0	0,0	0,0	0,0
NAVARRA	338,5	5.001,0	8.561,3	13.900,8	22.819,7	0,0	22.819,7
LA RIOJA	11,8	923,5	0,0	935,2	863,1	0,0	863,1
Huesca	2,1	33.459,0	0,0	33.461,1	33.224,7	0,0	33.224,7
Teruel	5,3	29.031,3	10.252,4	39.289,0	9.557,5	21,4	9.578,9
Zaragoza	2.914,1	41.352,2	7.676,7	51.943,0	113.855,6	21.725,7	135.581,3
ARAGON	2.921,5	103.842,4	17.929,1	124.693,0	156.637,8	21.747,1	178.384,9
Barcelona	45,8	491.817,1	21.803,7	513.666,6	200.508,4	6.946,7	207.455,0
Girona	19,8	61.894,6	0,0	61.914,3	556.986,6	9,2	556.995,8
Lleida	0,9	170.127,8	21.320,4	191.449,2	44.628,2	0,0	44.628,2
Tarragona	2,2	803,5	0,0	805,7	0,0	0,0	0,0
CATALUÑA	68,7	724.642,9	43.124,2	767.835,8	802.123,2	6.955,9	809.079,1
BALEARES	953,5	2.681,0	172,0	3.806,6	16,8	14,5	31,2
Ávila	1.490,5	4.784,1	0,0	6.274,6	2.343,4	33,7	2.377,1
Burgos	37,0	15.955,3	71,6	16.063,9	129.387,6	2,6	129.390,2
León	2,6	27.828,3	2.376,8	30.207,7	20.881,9	2.717,2	23.599,1
Palencia	55,1	376,7	103,8	536,6	0,0	0,0	0,0
Salamanca	545,1	16.338,5	5,3	16.888,8	208.447,4	991,8	209.439,3
Segovia	3.185,9	686,2	0,0	3.872,0	19.999,2	0,0	19.999,2
Soria	65,1	4.154,8	23,8	4.243,7	7.892,7	6,1	7.898,8
Valladolid	103,5	1.427,2	9,8	1.540,5	330,4	2,7	333,0
Zamora	653,6	8.515,6	32,8	9.202,0	20.417,7	1.530,6	21.948,3
CASTILLA Y LEON	6.138,3	80.066,5	2.623,9	88.828,7	409.700,3	5.284,6	414.984,9
MADRID	31,2	58.812,8	0,0	58.844,0	0,0	0,0	0,0
Albacete	3,4	2.201,6	0,0	2.205,0	1.594,1	0,0	1.594,1
Ciudad Real	2,5	7.047,8	0,0	7.050,3	4.453,1	0,0	4.453,1
Cuenca	11,4	176.269,9	0,0	176.281,2	0,0	0,0	0,0
Guadalajara	0,0	928,3	0,0	928,3	1.392,5	0,0	1.392,5
Toledo	206,1	61.444,9	11,9	61.662,9	47.201,8	110,7	47.312,5
CASTILLA-LA MANCHA	223,3	247.892,5	11,9	248.127,8	54.641,4	110,7	54.752,1
Alicante	13,1	3.353,7	0,0	3.366,8	453,1	0,0	453,1
Castellón	4,8	4.277,9	0,0	4.282,6	4.186,9	0,0	4.186,9
Valencia	13,1	56.443,8	83,7	56.540,6	43.003,3	920,8	43.924,1
C. VALENCIANA	31,0	64.075,4	83,7	64.190,0	47.643,3	920,8	48.564,1
R. DE MURCIA	32,3	211.060,9	0,0	211.093,1	68.272,1	0,0	68.272,1
Badajoz	111,4	14.360,7	238,8	14.710,8	34.825,6	608,6	35.434,2
Cáceres	59,3	1.362,5	5,9	1.427,7	4.075,9	75,2	4.151,2
EXTREMADURA	170,7	15.723,2	244,7	16.138,6	38.901,6	683,8	39.585,4
Almería	2,5	2.875,4	0,1	2.877,9	1.302,3	0,2	1.302,5
Cádiz	1,0	1.033,3	0,0	1.034,4	3.326,0	0,0	3.326,0
Córdoba	153,8	7.528,1	59,3	7.741,3	2.032,9	29,0	2.061,9
Granada	18,2	6.996,6	86,2	7.101,0	4.212,6	126,9	4.339,5
Huelva	0,0	9.221,1	0,0	9.221,1	16.332,6	0,0	16.332,6
Jaén	23,4	3.461,1	42,0	3.526,5	16.280,6	7.985,4	24.265,9
Málaga	1,8	150.876,9	0,0	150.878,7	36.522,7	0,0	36.522,7
Sevilla	11,8	7.897,6	532,9	8.442,3	6.651,0	224,5	6.875,5
ANDALUCIA	212,5	189.890,1	720,5	190.823,1	86.660,6	8.365,9	95.026,6
Las Palmas	20,1	1.725,8	410,8	2.156,8	0,0	0,0	0,0
S.C. de Tenerife	9,5	3.664,3	226,3	3.900,0	0,0	0,0	0,0
CANARIAS	29,6	5.390,1	637,1	6.056,8	0,0	0,0	0,0
TOTAL	11.503,6	1.771.802,8	76.052,5	1.859.358,9	1.716.078,7	44.784,1	1.760.862,8

d/c: Datos Confidencial

(*) Nuevas clasificaciones de animales a partir del año 2009

(1) Se incluye el Consumo Industrial

EFECTIVOS Y PRODUCCIONES GANADERAS

14.2.6.1. CARNE DE EQUINO: Serie histórica del número de animales sacrificados y peso canal según categorías

Años	Animales sacrificados (miles)			Peso canal medio (kilogramos)		Peso canal total (toneladas)		
	Caballar	Mular y asnal	Total	Caballar	Mular y asnal	Caballar	Mular y asnal	Total
2003	23,0	2,1	25,1	201,2	143,2	4.630	298	4.928
2004	23,1	2,4	25,5	201,5	146,3	4.648	353	5.001
2005	24,9	2,7	27,6	189,0	134,0	4.711	359	5.070
2006	26,1	1,7	27,8	190,7	180,3	4.974	302	5.275
2007	24,9	1,3	26,2	200,4	140,2	4.990	178	5.168
2008	29,5	1,1	30,6	207,4	172,9	6.117	186	6.303
2009	29,3	0,4	29,8	214,7	161,2	6.295	71	6.366
2010	31,0	0,3	31,2	228,2	155,5	7.072	39	7.111
2011	49,3	0,7	50,0	225,9	179,8	11.131	134	11.265
2012	69,4	3,1	72,6	216,2	188,4	15.016	591	15.606
2013	49,8	1,1	51,0	229,9	186,8	11.460	208	11.668
2014	47,2	0,9	48,1	241,2	157,5	11.384	145	11.529

GRÁFICO: Evolución del ganado equino sacrificado (miles de animales)



GRÁFICO: Evolución del peso canal total ganado equino sacrificado (toneladas)



EFFECTIVOS Y PRODUCCIONES GANADERAS

14.2.6.2. CARNE DE EQUINO: Análisis autonómico del número de animales sacrificados según categorías, 2014

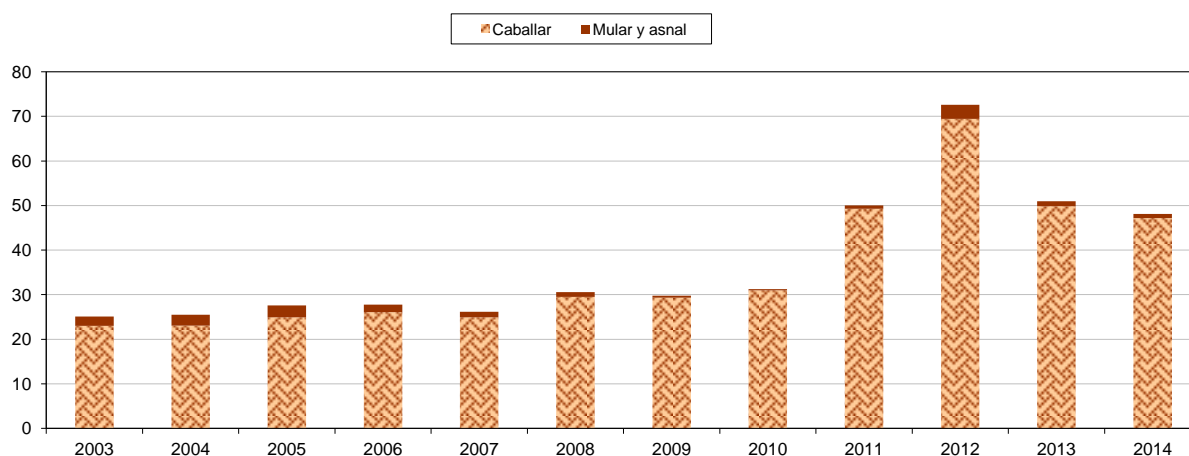
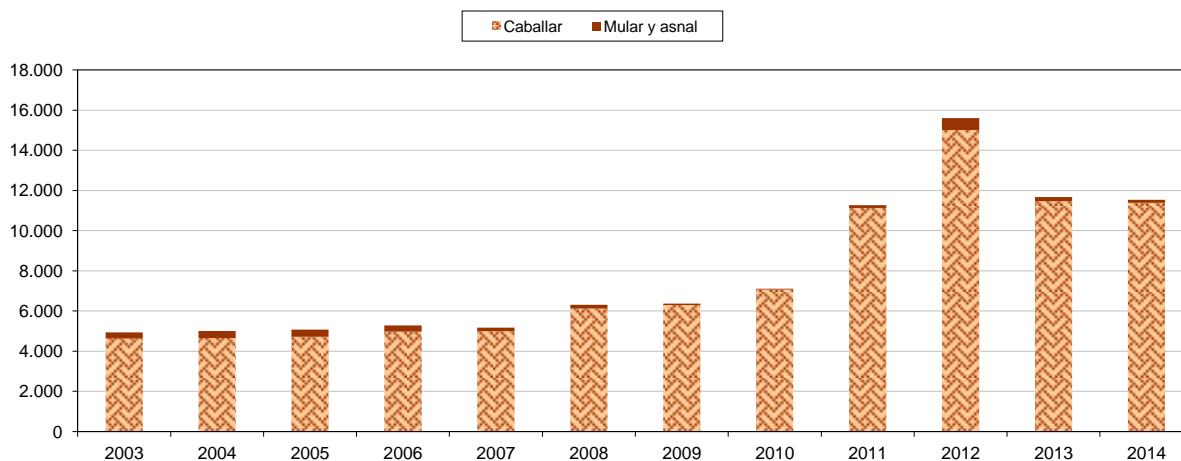
Comunidades Autónomas	Caballar	Mular y asnal	Total
Galicia	520	14	534
Principado de Asturias	3.530	0	3.530
Cantabria	4.568	74	4.642
País Vasco	487	16	503
C. Foral de Navarra	8.735	0	8.735
La Rioja	103	0	103
Aragón	6.573	182	6.755
Cataluña	5.842	0	5.842
Baleares (Islas)	71	0	71
Castilla y León	5.861	257	6.118
C. de Madrid	0	0	0
Castilla-La Mancha	0	0	0
C. Valenciana	7.586	0	7.586
Región de Murcia	296	0	296
Extremadura	0	0	0
Andalucía	3.021	379	3.400
Canarias	0	0	0
ESPAÑA	47.193	922	48.115

GRÁFICO: Distribución del ganado equino sacrificado. Año 2014

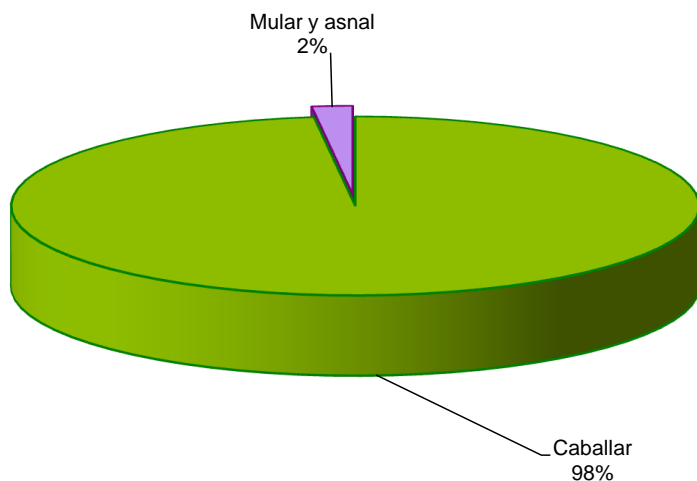

EFECTIVOS Y PRODUCCIONES GANADERAS

14.2.6.3. CARNE DE EQUINO: Análisis autonómico del peso canal según categorías, 2014

Comunidades Autónomas	Peso canal total (toneladas)			Peso canal medio (kilogramos)	
	Caballar	Mular y asnal	Total	Caballar	Mular y asnal
Galicia	68,5	2,0	70,5	131,6	143,8
Principado de Asturias	552,8	—	552,8	156,6	—
Cantabria	962,5	6,2	968,8	210,7	84,3
País Vasco	79,8	0,7	80,6	163,9	45,9
C. Foral de Navarra	2.574,1	—	2.574,1	294,7	—
La Rioja	21,8	—	21,8	212,1	—
Aragón	2.220,4	27,8	2.248,2	337,8	152,7
Cataluña	1.443,1	—	1.443,1	247,0	—
Baleares (Islas)	13,4	—	13,4	188,6	—
Castilla y León	1.082,6	42,8	1.125,5	184,7	166,6
C. de Madrid	—	—	—	—	—
Castilla-La Mancha	—	—	—	—	—
C. Valenciana	1.698,2	—	1.698,2	223,9	—
Región de Murcia	66,0	—	66,0	222,8	—
Extremadura	—	—	—	—	—
Andalucía	600,4	65,6	666,0	198,7	173,1
Canarias	—	—	—	—	—
ESPAÑA	11.383,7	145,2	11.528,9	241,2	157,5

EFFECTIVOS Y PRODUCCIONES GANADERAS

14.2.6.4. CARNE DE EQUINO: Desagregación provincial del número de animales sacrificados y peso canal según categorías, 2014

Provincias y Comunidades Autónomas	Número de animales sacrificados			Peso canal medio (kilogramos)		Peso canal total (toneladas)		
	Caballar	Mular y asnal	Total	Caballar	Mular y asnal	Caballar	Mular y asnal	Total
A Coruña	158	0	158	135,4	0,0	21,4	0,0	21,4
Lugo	286	14	300	124,3	143,8	35,5	2,0	37,6
Ourense	0	0	0	0,0	0,0	0,0	0,0	0,0
Pontevedra	76	0	76	151,5	0,0	11,5	0,0	11,5
GALICIA	520	14	534	131,6	143,8	68,5	2,0	70,5
P. DE ASTURIAS	3.530	0	3.530	156,6	0,0	552,8	0,0	552,8
CANTABRIA	4.568	74	4.642	210,7	84,3	962,5	6,2	968,8
Alava	dc	dc	dc	dc	dc	dc	dc	dc
Guipúzcoa	450	8	458	167,1	56,4	75,2	0,5	75,6
Vizcaya	dc	dc	dc	dc	dc	dc	dc	dc
PAIS VASCO	487	16	503	163,9	45,9	79,8	0,7	80,6
NAVARRA	8.735	0	8.735	294,7	0,0	2.574,1	0,0	2.574,1
LA RIOJA	103	0	103	212,1	0,0	21,8	0,0	21,8
Huesca	186	1	187	262,4	83,0	48,8	0,1	48,9
Teruel	0	0	0	0,0	0,0	0,0	0,0	0,0
Zaragoza	6.387	181	6.568	340,0	153,1	2.171,6	27,7	2.199,3
ARAGON	6.573	182	6.755	337,8	152,7	2.220,4	27,8	2.248,2
Barcelona	4.671	0	4.671	251,7	0,0	1.175,8	0,0	1.175,8
Girona	482	0	482	231,0	0,0	111,4	0,0	111,4
Lleida	239	0	239	249,7	0,0	59,7	0,0	59,7
Tarragona	450	0	450	213,9	0,0	96,3	0,0	96,3
CATALUÑA	5.842	0	5.842	247,0	0,0	1.443,1	0,0	1.443,1
BALEARES	71	0	71	188,6	0,0	13,4	0,0	13,4
Avila	1	0	1	220,0	0,0	0,2	0,0	0,2
Burgos	643	5	648	187,1	155,6	120,3	0,8	121,1
León	818	12	830	160,6	110,25	131,4	1,32	132,7
Palencia	667	0	667	172,0	0,0	114,7	0,0	114,7
Salamanca	144	0	144	183,1	0,0	26,4	0,0	26,4
Segovia	322	0	322	190,0	0,0	61,2	0,0	61,2
Soria	55	9	64	170,4	122,2	9,4	1,1	10,5
Valladolid	3.211	231	3.442	192,8	171,55	619,1	39,6	658,7
Zamora	0	0	0	0,0	0,0	0,0	0,0	0,0
CASTILLA Y LEON	5.861	257	6.118	184,7	166,6	1.082,6	42,8	1.125,5
MADRID	0	0	0	0,0	0,0	0,0	0,0	0,0
Albacete	0	0	0	0,0	0,0	0,0	0,0	0,0
Ciudad Real	0	0	0	0,0	0,0	0,0	0,0	0,0
Cuenca	0	0	0	0,0	0,0	0,0	0,0	0,0
Guadalajara	0	0	0	0,0	0,0	0,0	0,0	0,0
Toledo	0	0	0	0,0	0,0	0,0	0,0	0,0
CASTILLA-LA MANCHA	0	0	0	0,0	0,0	0,0	0,0	0,0
Alicante	256	0	256	199,3	0,0	51,0	0,0	51,0
Castellón	3.350	0	3.350	211,5	0,0	708,7	0,0	708,7
Valencia	3.980	0	3.980	235,8	0,0	938,5	0,0	938,5
C. VALENCIANA	7.586	0	7.586	223,9	0,0	1.698,2	0,0	1.698,2
R. DE MURCIA	296	0	296	222,8	0,0	66,0	0,0	66,0
Badajoz	0	0	0	0,0	0,0	0,0	0,0	0,0
Cáceres	0	0	0	0,0	0,0	0,0	0,0	0,0
EXTREMADURA	0	0	0	0,0	0,0	0,0	0,0	0,0
Almería	0	0	0	0,0	0,0	0,0	0,0	0,0
Cádiz	36	1	37	220,6	160,0	7,9	0,2	8,1
Córdoba	0	0	0	0,0	0,0	0,0	0,0	0,0
Granada	0	0	0	0,0	0,0	0,0	0,0	0,0
Huelva	0	0	0	0,0	0,0	0,0	0,0	0,0
Jaén	1.070	183	1.253	190,0	190,0	203,30	34,8	238,07
Málaga	0	0	0	0,0	0,0	0,0	0,0	0,0
Sevilla	1.915	195	2.110	203,2	157,3	389,2	30,7	419,9
ANDALUCIA	3.021	379	3.400	198,7	173,1	600,4	65,6	666,0
Las Palmas	0	0	0	0,0	0,0	0,0	0,0	0,0
S.C. de Tenerife	0	0	0	0,0	0,0	0,0	0,0	0,0
CANARIAS	0	0	0	0,0	0,0	0,0	0,0	0,0
TOTAL	47.193	922	48.115	241,2	157,5	11.383,7	145,2	11.528,9

d/c: Datos Confidenciales

EFFECTIVOS Y PRODUCCIONES GANADERAS

14.2.7.1. CARNE DE AVES Y CONEJOS: Serie histórica de aves sacrificadas, peso canal y precio en vivo percibido

Años	Aves sacrificadas (miles)		Peso canal total (toneladas)			Precio en vivo percibido por los ganaderos (euros/100kg)	
	Broilers	Otras	Broilers	Otras	Total	Pollo ⁽¹⁾	Gallina
2003	597.829	103.757	1.185.382	147.954	1.333.337	83,59	26,07
2005	572.649	118.206	1.083.968	203.455	1.287.422	88,96	23,42
2006	556.861	112.149	1.064.944	195.909	1.260.853	97,14	18,40
2007	591.394	120.913	1.131.031	197.060	1.328.091	108,79	27,40
2008	584.815	110.075	1.144.285	214.254	1.358.539	102,37	36,75
2009	573.772	101.675	1.111.684	204.986	1.316.670	100,59	44,82
2010	594.158	100.908	1.133.430	215.999	1.349.430	97,62	35,46
2011	603.747	99.980	1.148.389	225.215	1.373.604	115,31	42,50
2012	604.962	98.903	1.137.191	247.052	1.384.243	124,94	46,91
2013	589.666	95.872	1.121.295	221.284	1.342.578	120,79	44,88
2014	624.364	95.730	1.209.069	227.620	1.436.689	114,32	46,62

⁽¹⁾ Precio de pollo de granja.

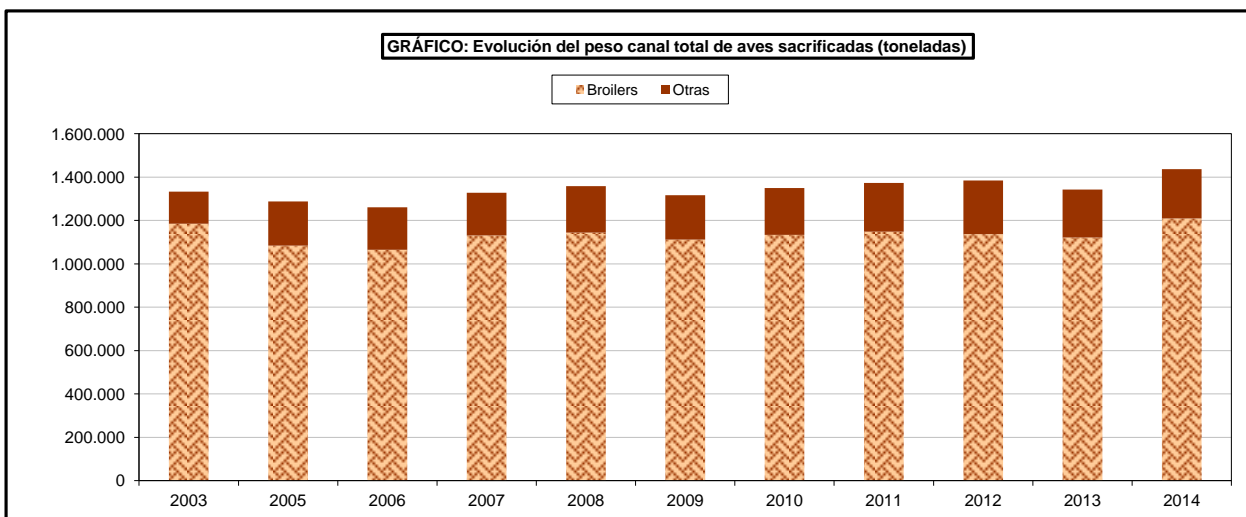
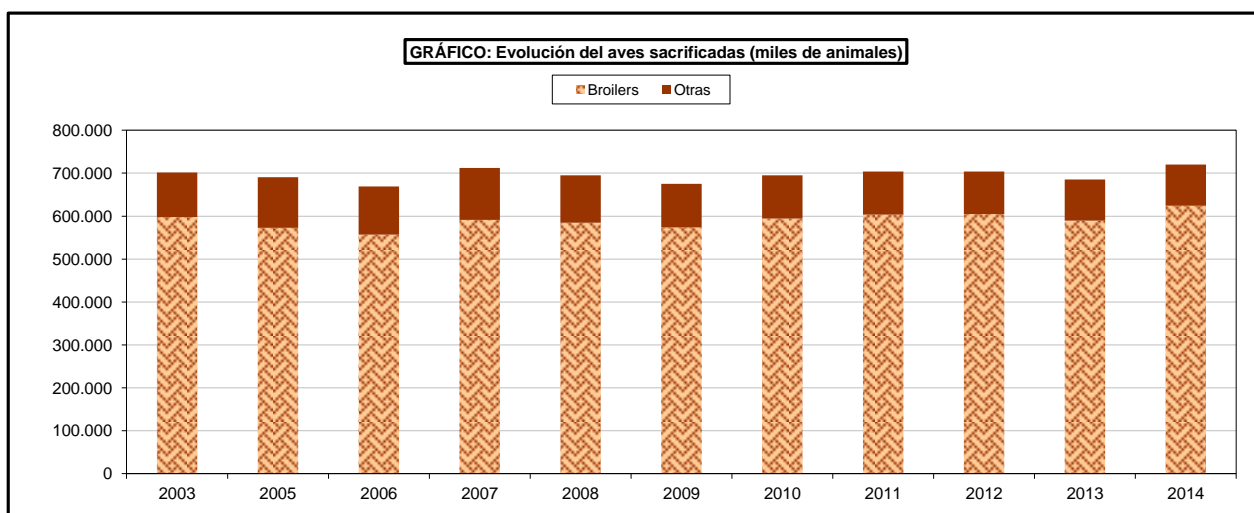

EFECTIVOS Y PRODUCCIONES GANADERAS

14.2.7.2. CARNE DE AVES Y CONEJOS: Análisis autonómico del número de aves sacrificadas, 2014 (miles)

Comunidades Autónomas	Broilers	Gallinas	Otras aves	Total
Galicia	73.642	5.087	2.399	81.129
Principado de Asturias	-	-	-	-
Cantabria	-	-	-	-
País Vasco	9.923	-	-	9.923
C. Foral de Navarra	51.536	109	635	52.280
La Rioja	2.873	-	-	2.873
Aragón	182	-	3.342	3.523
Cataluña	155.770	1.967	42.845	200.582
Baleares (Islas)	1.583	113	48	1.745
Castilla y León	59.795	869	96	60.760
C. de Madrid	22.180	160	-	22.340
Castilla-La Mancha	12.240	6.370	90	18.700
C. Valenciana	84.416	12.320	328	97.064
Región de Murcia	9.998	86	100	10.184
Extremadura	28.845	5.735	-	34.580
Andalucía	106.198	1.743	10.753	118.693
Canarias	5.183	533	-	5.716
ESPAÑA	624.364	35.093	60.637	720.094

(*) Hasta el año 2008 la denominación OTRAS AVES se desagrega en PAVOS, PATOS y OTRAS AVES

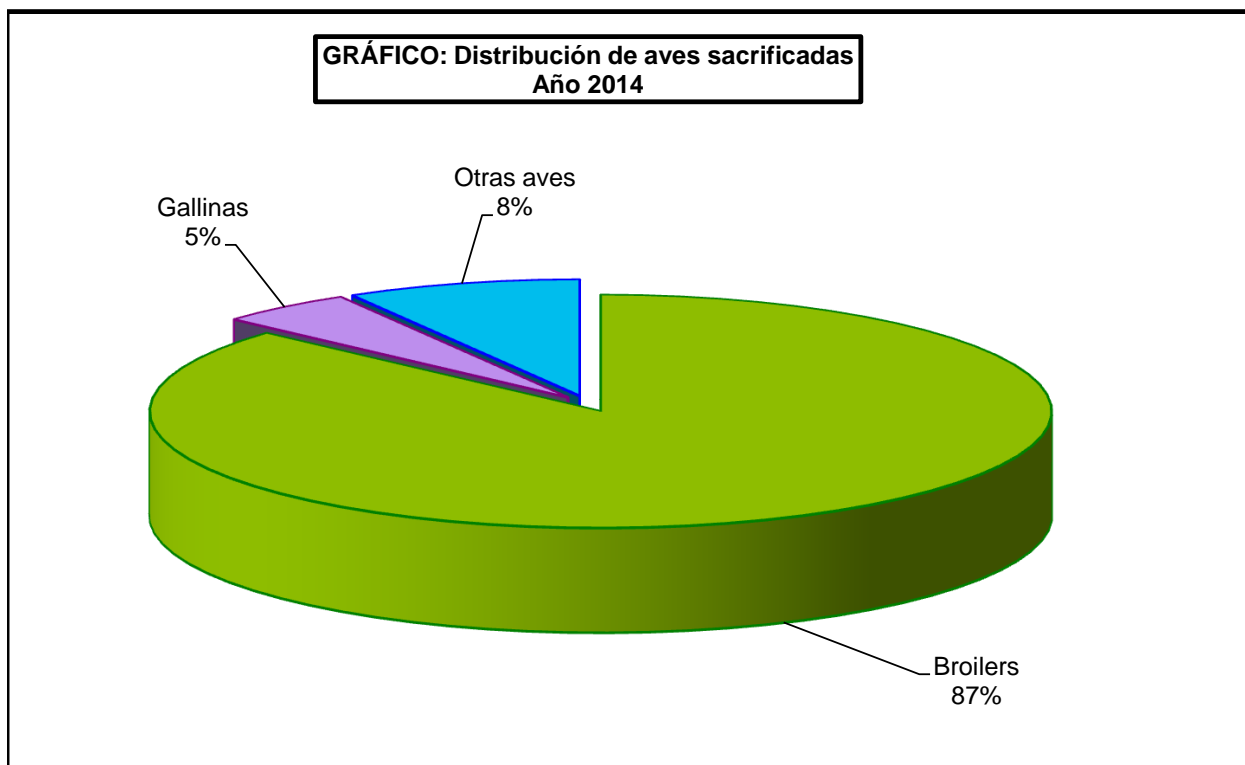

EFECTIVOS Y PRODUCCIONES GANADERAS

14.2.7.3. CARNE DE AVES Y CONEJOS: Análisis autonómico del número de aves sacrificadas 2014 (miles)

Comunidades Autónomas	Broilers	Gallinas	Pavos	Patos	Otras aves	Total
Galicia	73.642	5.087	2.399	-	-	81.129
Principado de Asturias	-	-	-	-	-	-
Cantabria	-	-	-	-	-	-
País Vasco	9.923	-	-	-	-	9.923
C. Foral de Navarra	51.536	109	-	621	13	52.280
La Rioja	2.873	-	-	-	-	2.873
Aragón	182	-	-	188	3.154	3.523
Cataluña	155.770	1.967	6.411	160	36.274	200.582
Baleares (Islas)	1.583	113	-	-	48	1.745
Castilla y León	59.795	869	10	69	17	60.760
C. de Madrid	22.180	160	-	-	-	22.340
Castilla-La Mancha	12.240	6.370	-	90	-	18.700
C. Valenciana	84.416	12.320	328	-	-	97.064
Región de Murcia	9.998	86	100	-	-	10.184
Extremadura	28.845	5.735	-	-	-	34.580
Andalucía	106.198	1.743	10.746	-	6	118.693
Canarias	5.183	533	-	-	-	5.716
ESPAÑA	624.364	35.093	19.995	1.128	39.513	720.094

(*) Nuevas clasificaciones de animales a partir del año 2009

EFECTIVOS Y PRODUCCIONES GANADERAS

14.2.7.4. CARNE DE AVES Y CONEJOS: Análisis autonómico del peso canal de aves según clases, 2014

Comunidades Autónomas	Peso canal total (toneladas)				Peso canal medio (kilogramos)		
	Broilers	Gallinas	Otras aves	Total	Broilers	Gallinas	Otras aves
Galicia	154.029,9	5.816,9	21.539,4	181.386,2	2,1	1,1	9,0
Principado de Asturias	0,00	0,00	0,00	0,00	—	—	—
Cantabria	0,00	0,00	0,00	0,00	—	—	—
País Vasco	22.979,7	0,00	0,00	22.979,7	2,3	0,00	—
C. Foral de Navarra	77.301,8	273,3	3.112,0	80.687,0	1,5	2,5	—
La Rioja	4.884,8	0,00	0,00	4.884,8	1,7	0,00	—
Aragón	426,40	0,00	1.260,5	1.686,9	2,35	0,00	0,4
Cataluña	286.960,8	4.327,2	60.422,7	351.710,7	1,8	2,2	1,4
Baleares (Islas)	3.289,2	159,3	11,0	3.459,4	2,1	1,4	0,2
Castilla y León	110.118,9	1.213,6	277,4	111.609,9	1,8	1,4	2,9
C. de Madrid	47.555,4	172,1	10,7	47.738,3	2,1	1,1	48,1
Castilla-La Mancha	22.474,8	7.199,0	206,2	29.880,0	1,8	1,1	2,3
C. Valenciana	183.226,6	22.307,1	2.444,7	207.978,4	2,2	1,8	7,4
Región de Murcia	20.995,7	299,8	702,9	21.998,4	2,1	3,5	7,0
Extremadura	55.691,4	7.760,4	0,00	63.451,9	1,9	1,4	—
Andalucía	210.400,2	5.190,4	82.173,1	297.763,7	2,0	3,0	7,6
Canarias	8.733,4	740,3	0,00	9.473,7	1,7	1,4	—
ESPAÑA	1.209.068,7	55.459,5	172.160,7	1.436.688,9	1,9	1,6	2,8

(*) Hasta el año 2008 la denominación OTRAS AVES se desagrega en PAVOS, PATOS y OTRAS AVES

EFECTIVOS Y PRODUCCIONES GANADERAS

14.2.7.5. CARNE DE AVES Y CONEJOS: Análisis autonómico del peso canal de aves según clases, 2014

Comunidades Autónomas	Peso canal total (toneladas)						Peso canal medio (kilogramos)				
	Broilers	Gallinas	Pavos	Patos	Otras aves	Total	Broilers	Gallinas	Pavos	Patos	Otras aves
Galicia	154.029,9	5.816,9	21.539,4	-	-	181.386,2	2,1	1,1	9,0	-	-
Principado de Asturias	-	-	-	-	-	-	-	-	-	-	-
Cantabria	-	-	-	-	-	-	-	-	-	-	-
País Vasco	22.979,7	-	-	-	-	22.979,7	2,3	-	-	-	-
C. Foral de Navarra	77.301,8	273,3	-	3.106,7	5,32	80.687,0	1,5	2,5	-	5,0	0,40
La Rioja	4.884,8	-	-	-	-	4.884,8	1,7	-	-	-	-
Aragón	426,4	-	-	788,3	472,2	1.686,9	2,3	-	-	4,2	0,1
Cataluña	286.960,8	4.327,2	51.690,7	547,3	8.184,7	351.710,7	1,8	2,2	8,1	3,4	0,2
Baleares (Islas)	3.289,2	159,3	-	-	11,0	3.459,4	2,1	1,4	-	-	0,2
Castilla y León	110.118,9	1.213,6	24,20	244,2	9,0	111.609,9	1,8	1,4	2,53	3,5	0,5
C. de Madrid	47.555,4	172,1	-	-	10,7	47.738,3	2,1	1,1	-	-	48,1
Castilla-La Mancha	22.474,8	7.199,0	-	197,00	9,2	29.880,0	1,8	1,1	-	2,20	45,4
C. Valenciana	183.226,6	22.307,1	2.440,0	-	4,8	207.978,4	2,2	1,8	7,4	-	44,7
Región de Murcia	20.995,7	299,8	702,9	-	-	21.998,4	2,1	3,5	7,0	-	-
Extremadura	55.691,4	7.760,4	-	-	-	63.451,9	1,9	1,4	-	-	-
Andalucía	210.400,2	5.190,4	82.151,8	0,53	20,8	297.763,7	2,0	3,0	7,6	3,40	3,3
Canarias	8.733,4	740,3	-	-	-	9.473,7	1,7	1,4	-	-	-
ESPAÑA	1.209.068,7	55.459,5	158.549,0	4.884,1	8.727,7	1.436.688,9	1,9	1,6	7,9	4,3	0,2

(*) Nuevas clasificaciones de animales a partir del año 2009

EFFECTIVOS Y PRODUCCIONES GANADERAS

14.2.7.6. CARNE DE AVES Y CONEJOS: Serie histórica de conejos sacrificados, peso canal, precio en vivo percibido y valor

Años	Animales sacrificados (miles)	Peso canal medio (kilogramos)	Peso canal total (toneladas)	Precio en vivo percibido por los cunicultores (euros/100Kg) ⁽¹⁾	Valor total (miles de euros) ⁽²⁾
2003	64.060	1,24	111.583	182,69	351.466
2004	62.317	1,16	72.158	172,22	214.261
2005	61.049	1,16	70.524	173,83	211.365
2006	61.618	1,17	72.308	174,21	217.184
2007	61.848	1,21	74.666	145,57	187.400
2008	51.435	1,19	60.960	177,26	186.307
2009	51.330	1,19	61.195	176,47	186.191
2010	52.633	1,21	63.505	170,93	187.155
2011	52.668	1,22	64.139	185,25	204.859
2012	53.411	1,21	64.578	184,57	205.503
2013	52.470	1,21	63.289	194,20	211.909
2014	52.327	1,22	63.790	177,01	194.680

⁽¹⁾ Precio de conejo de granja.

⁽²⁾ Para el cálculo del valor total se ha utilizado el coeficiente de transformación 0,58 para pasar de kilo vivo a kilo car

^(*) Nueva metodología a partir de 2002.

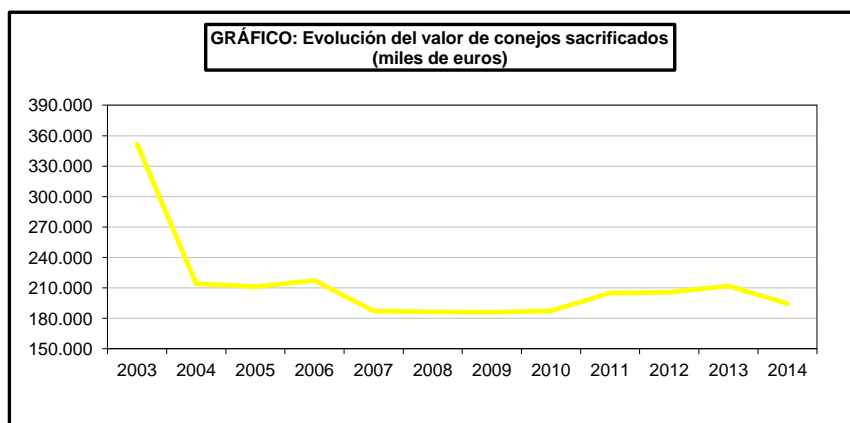
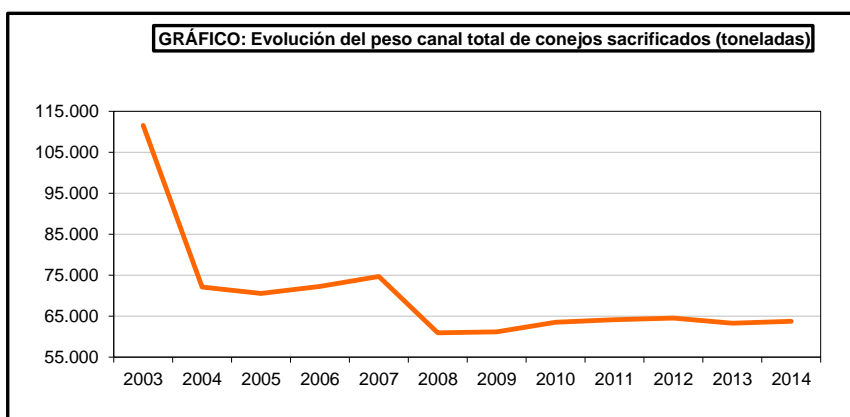
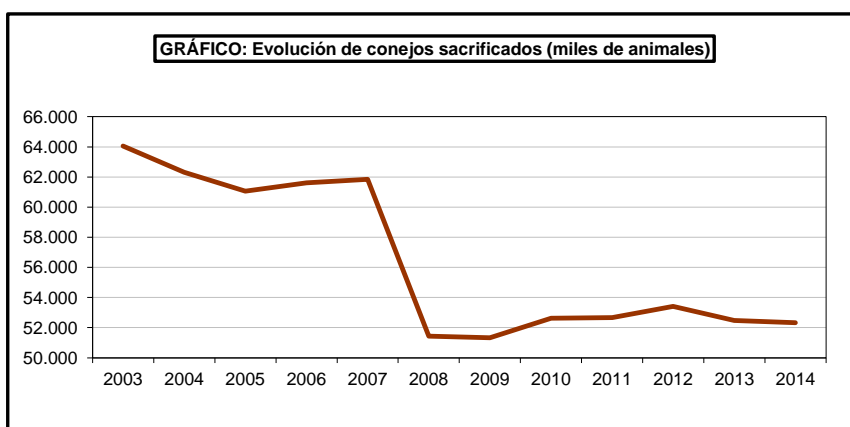

EFECTIVOS Y PRODUCCIONES GANADERAS

14.2.7.7. CARNE DE AVES Y CONEJOS: Análisis autonómico del número de conejos sacrificados y peso canal, 2014

Comunidades Autónomas	Animales sacrificados (miles)	Peso canal medio (kilogramos)	Peso canal total (toneladas)
Galicia	9.020	1,3	11.976,4
Principado de Asturias	—	—	—
Cantabria	100	1,2	119,4
País Vasco	1.328	1,2	1.659,4
C. Foral de Navarra	2.295	1,2	2.762,6
La Rioja	557	1,1	613,2
Aragón	4.274	1,4	5.909,6
Cataluña	13.076	1,2	15.128,9
Baleares (Islas)	3	1,3	3,7
Castilla y León	6.055	1,3	7.915,9
C. de Madrid	—	—	—
Castilla-La Mancha	4.918	1,0	4.918,0
C. Valenciana	2.300	1,1	2.592,2
Región de Murcia	464	1,1	510,6
Extremadura	—	—	—
Andalucía	77	1,1	85,9
Canarias	127	1,3	167,4
TOTAL	44.594	1,2	54.363,1
Otros sacrificios	7.733	1,22	9.427
ESPAÑA	52.327	1,2	63.789,7

EFECTIVOS Y PRODUCCIONES GANADERAS

14.2.7.8. CARNE DE AVES Y CONEJOS: Desagregación provincial de animales sacrificados y peso canal, 2014

Provincias y Comunidades Autónomas	Aves			Conejos		
	Animales sacrificados (miles)	Peso canal medio (kilogramos)	Peso canal total (toneladas)	Animales sacrificados (miles)	Peso canal medio (kilogramos)	Peso canal total (toneladas)
A Coruña	4.333	2,1	8.910,4	1.844	1,3	2.397,2
Lugo	23.057	1,8	42.477,9	0	0	0
Ourense	42.324	2,5	105.692,1	2.020	1,3	2.658,8
Pontevedra	11.416	2,1	24.305,8	5.157	1,3	6.920,4
GALICIA	81.129	2,2	181.386,2	9.020	1,3	11.976,4
P. DE ASTURIAS	-	-	-	-	-	-
CANTABRIA	-	-	-	100	1,2	119,4
Alava	dc	dc	dc	dc	dc	dc
Guipúzcoa	dc	dc	dc	dc	dc	dc
Vizcaya	dc	dc	dc	dc	dc	dc
PAIS VASCO	9.923	2,3	22.979,7	1.328	1,2	1.659,4
NAVARRA	52.280	1,5	80.687,0	2.295	1,2	2.762,6
LA RIOJA	2.873	1,7	4.884,8	557	1,1	613,2
Huesca	93	0,4	37,9	0	0	0
Teruel	188	4,2	788,3	1.730	1,2	2.050,9
Zaragoza	3.243	0,3	860,7	2.543	1,5	3.858,7
ARAGON	3.523	0,5	1.686,9	4.274	1,4	5.909,6
Barcelona	40.056	1,9	77.461,4	3.380	1,1	3.798,8
Girona	9.179	1,6	14.900,2	1.291	1,1	1.431,8
Lleida	112.675	1,4	152.994,6	2.739	1,0	2.715,9
Tarragona	38.672	2,8	106.354,5	5.666	1,3	7.182,4
CATALUÑA	200.582	1,8	351.710,7	13.076	1,2	15.128,9
BALEARES	1.745	2,0	3.459,4	3	1,3	3,7
Ávila	7.663	1,9	14.361,5	0	0	0
Burgos	5.782	1,7	9.852,9	261	1,3	339,1
León	20.258	1,9	38.310,8	117	1,3	146,3
Palencia	31	3,0	93,7	0	0	0
Salamanca	0	-	0	0	0	0
Segovia	10.451	1,8	19.033,5	0	0	0
Soria	43	3,9	166,3	0	0	0
Valladolid	15.623	1,8	28.127,4	5.678	1,3	7.430,4
Zamora	909	1,8	1.663,8	0	0	0
CASTILLA Y LEON	60.760	1,8	111.609,9	6.055	1,3	7.915,9
MADRID	22.340	2,1	47.738,3	-	-	-
Albacete	5.944	1,8	10.699,3	4.918	1,0	4.918,0
Ciudad Real	0	-	0	0	0	0
Cuenca	98	-	225	0	0	0
Guadalajara	0	-	0	0	0	0
Toledo	12.658	1,5	18.955,9	0	0	0
CASTILLA-LA MANCHA	18.700	1,6	29.880,0	4.918	1,0	4.918,0
Alicante	15.243	2,1	32.592,3	136	1,1	144,3
Castellón	18.737	2,0	37.912,4	1.500	1,1	1.716,4
Valencia	63.083	2,2	137.473,7	664	1,1	731,5
C. VALENCIANA	97.064	2,1	207.978,4	2.300	1,1	2.592,2
R. DE MURCIA	10.184	2,2	21.998,4	464	1,1	510,6
Badajoz	12.559	1,8	22.334,9	0	0	0
Cáceres	22.021	1,9	41.117,0	0	0	0
EXTREMADURA	34.580	1,8	63.451,9	-	-	-
Almería	0	-	0	0	0	0
Cádiz	4.424	1,8	7.848,7	0	0	0
Córdoba	909	2,3	2.084,9	0	0	0
Granada	32.554	2,0	66.022,5	12	1,1	13,0
Huelva	0	-	0	0	0	0
Jaén	11.167	2,2	24.444,3	16	1	16
Málaga	17.362	1,7	28.898,7	49	1,2	57,0
Sevilla	52.278	3,2	168.464,5	0	0	0
ANDALUCÍA	118.693	2,5	297.763,7	77	1,1	85,9
Las Palmas	1.287	1,4	1.797,0	3	1,2	3,6
S.C. de Tenerife	4.429	1,7	7.676,7	124	1,3	163,8
CANARIAS	5.716	1,7	9.473,7	127	1,3	167,4
TOTAL	720.094	2,0	1.436.688,9	44.594	1,2	54.363,1
Otros sacrificios	0	-	0	7.733	1	9.427
ESPAÑA	720.094	2,0	1.436.688,9	52.327	1,2	63.789,7

dc: Datos confidenciales.

OTRAS PRODUCCIONES GANADERAS

14.3.1.1. LECHE Y PRODUCTOS LÁCTEOS: Serie histórica de producción de leche según especies (millones de litros)

Años	Total	Leche de vaca	Leche de oveja	Leche de cabra
2003	7.340	6.443	411	487
2004	7.274	6.384	410	479
2005	7.250	6.370	408	472
2006	7.108	6.192	424	492
2007	7.046	6.143	414	489
2008	7.075	6.157	427	491
2009	7.074	6.069	490	515
2010	7.245	6.172	566	507
2011	7.270	6.299	504	467
2012	7.309	6.313	553	444
2013	7.404	6.368	579	457
2014	7.620	6.582	575	463

GRÁFICO: Evolución de la producción de leche (millones de litros)

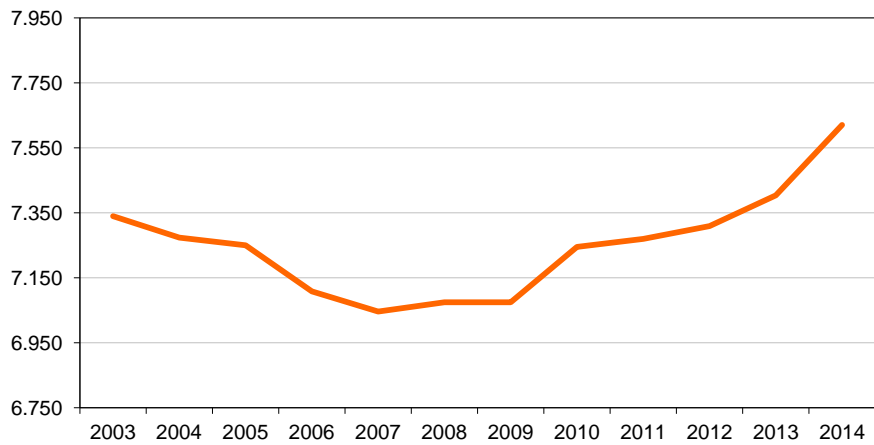

**GRÁFICO: Distribución de la producción de leche según especie
Año 2014**

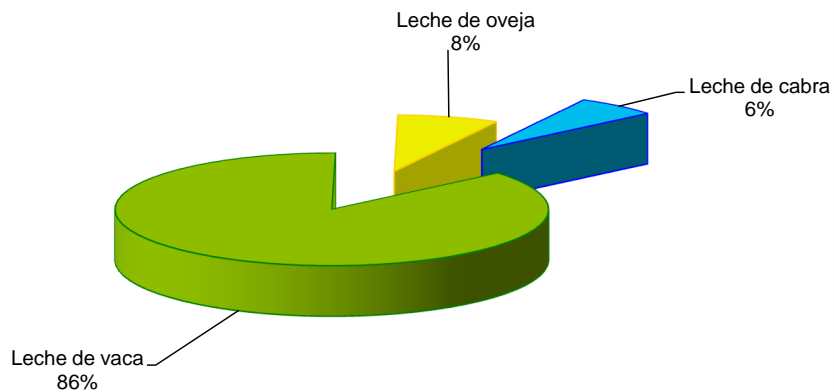

OTRAS PRODUCCIONES GANADERAS

14.3.1.2. LECHE Y PRODUCTOS LÁCTEOS: Análisis provincial de producción de leche según especies, 2014 (miles de litros)

Provincias y Autónomas Comunidades	Leche de vaca	Leche de oveja	Leche de cabra	Leche total
A Coruña	1.089.065	1	5	1.089.071
Lugo	1.166.911	0	2	1.166.913
Ourense	22.158	3	28	22.189
Pontevedra	296.875	1	8	296.884
GALICIA	2.575.009	5	43	2.575.057
P. DE ASTURIAS	566.654	128	1.919	568.701
CANTABRIA	428.961	669	216	429.846
Álava	46.881	2.377	188	49.446
Guipúzcoa	71.899	4.151	103	76.153
Vizcaya	54.974	1.466	360	56.800
PAÍS VASCO	173.754	7.994	651	182.399
NAVARRA	208.407	11.571	343	220.321
LA RIOJA	17.379	679	1.242	19.300
Huesca	85.213	346	582	86.141
Teruel	2.502	1.398	271	4.171
Zaragoza	36.180	496	521	37.197
ARAGÓN	123.895	2.240	1.374	127.509
Barcelona	199.659	151	2.276	202.086
Girona	245.394	549	416	246.359
Lleida	222.600	364	2.668	225.632
Tarragona	0	125	1.423	1.548
CATALUÑA	667.653	1.189	6.783	675.625
BALEARES	67.876	90	193	68.159
Ávila	103.998	6.094	16.466	126.558
Burgos	54.031	16.142	1.070	71.243
León	218.634	69.449	5.563	293.646
Palencia	131.376	38.383	584	170.343
Salamanca	41.835	29.329	1.160	72.324
Segovia	77.396	9.508	637	87.541
Soria	2.581	531	64	3.176
Valladolid	68.214	87.621	968	156.803
Zamora	119.102	127.200	3.493	249.795
CASTILLA Y LEÓN	817.167	384.257	30.005	1.231.429
MADRID	59.944	7.632	6.931	74.507
Albacete	6.703	11.409	10.753	28.865
Ciudad Real	16.254	74.836	30.001	121.091
Cuenca	23	28.309	0	28.332
Guadalajara	3.150	4.315	347	7.812
Toledo	166.691	19.104	30.654	216.449
CASTILLA-LA MANCHA	192.821	137.973	71.755	402.549
Alicante	18.332	443	10.221	28.996
Castellón	3.818	591	2.827	7.236
Valencia	46.830	877	1.161	48.868
C. VALENCIANA	68.980	1.911	14.209	85.100
R. DE MURCIA	54.232	0	41.178	95.410
Badajoz	12.354	4.047	6.169	22.570
Cáceres	16.176	4.335	23.404	43.915
EXTREMADURA	28.530	8.382	29.573	66.485
Almería	4.514	0	36.500	41.014
Cádiz	64.080	194	18.683	82.957
Córdoba	297.147	2.444	10.559	310.150
Granada	36.947	16	22.721	59.684
Huelva	0	1.775	13.088	14.863
Jaén	25.536	2.480	4.971	32.987
Málaga	8.806	0	52.437	61.243
Sevilla	63.593	541	26.878	91.012
ANDALUCÍA	500.623	7.450	185.837	693.910
Las Palmas	23.452	1.636	47.810	72.898
S.C. de Tenerife	6.947	876	23.032	30.855
CANARIAS	30.399	2.512	70.842	103.753
ESPAÑA	6.582.284	574.682	463.094	7.620.060

OTRAS PRODUCCIONES GANADERAS

14.3.1.3. LECHE Y PRODUCTOS LÁCTEOS-LECHE DE VACA:

Serie histórica de vacas de ordeño, rendimiento, producción, consumo, precio y valor

Años	Vacas de ordeño (miles)	Rendimiento por vaca (litros/año)	Producción total (millones de litros)	Consumo animal (millones de litros)	Consumo humano (millones de litros)	Precio medio percibido por los ganaderos (euros/100litros)	Valor (miles de euros)
2003	1.116	5.776	6.443,3	209,1	6.234,2	31,19	2.009.660
2004	1.063	6.009	6.384,1	247,6	6.136,5	31,68	2.022.478
2005	1.046	6.091	6.370,2	278,7	6.091,5	31,25	1.990.688
2006	962	6.436	6.191,7	245,5	5.946,2	30,51	1.889.082
2007	967	6.350	6.143,1	234,1	5.909,1	36,41	2.236.713
2008	956	6.438	6.157,2	201,4	5.955,7	39,08	2.406.229
2009	907	6.689	6.069,4	214,6	5.854,7	30,02	1.822.023
2010	930	6.637	6.171,9	241,8	5.930,1	30,26	1.867.617
2011	798	7.893	6.298,5	168,3	6.130,4	32,23	2.029.997
2012	827	7.632	6.313,0	153,1	6.159,9	31,82	2.008.801
2013	844	7.545	6.368,1	105,7	6.262,4	35,34	2.250.497
2014	845	7.792	6.582,3	107,6	6.474,7	36,23	2.384.761

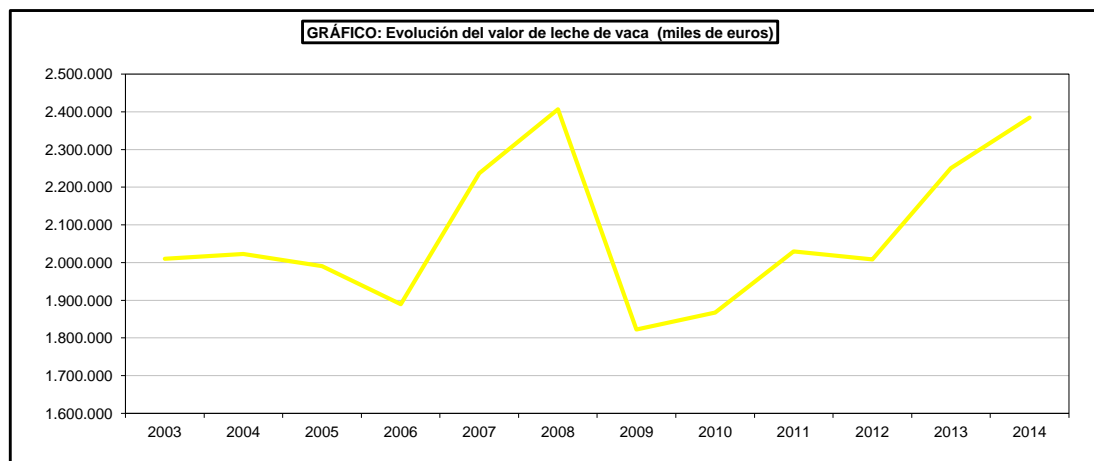
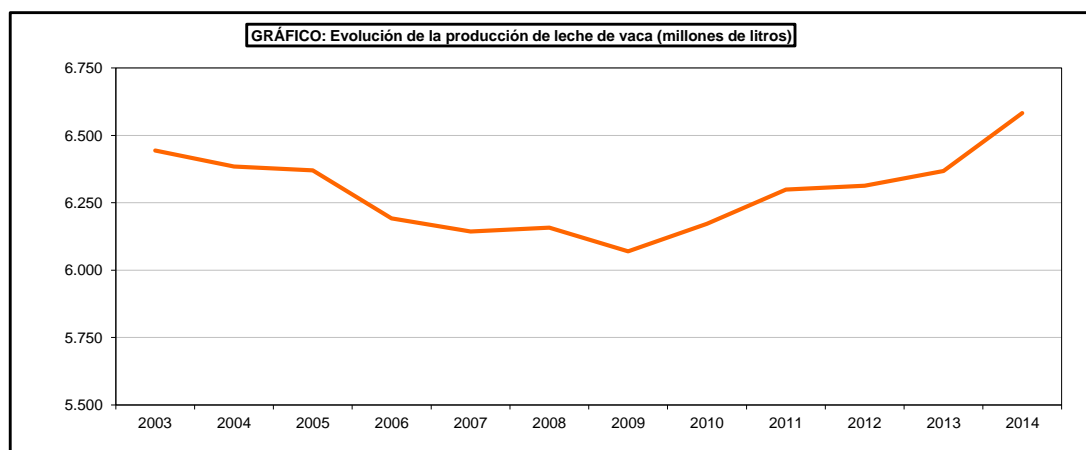
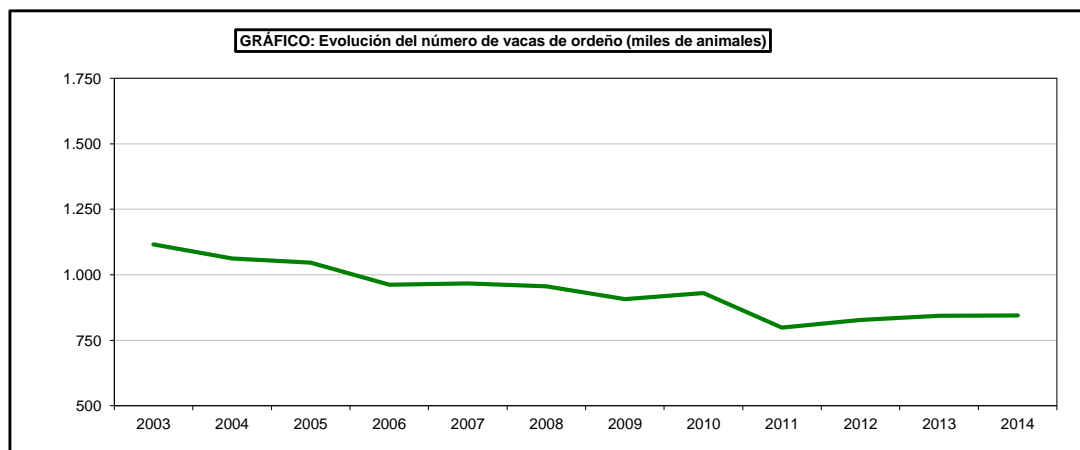

OTRAS PRODUCCIONES GANADERAS

14.3.1.4. LECHE Y PRODUCTOS LÁCTEOS-LECHE DE VACA: Análisis provincial según producción y destino, 2014 (miles de litros)

Provincias y Comunidades Autónomas	Total	Consumida en la explotación		Comercializada	
		Cría y recría	Consumo humano ⁽¹⁾	Venta directa a consumidores ⁽¹⁾	Venta a industrias ⁽¹⁾
A Coruña	1.089.065	12.817	33.031	2.807	1.040.410
Lugo	1.166.911	11.639	18.736	1.079	1.135.457
Ourense	22.158	729	3.342	-	18.087
Pontevedra	296.875	11.563	8.982	25	276.305
GALICIA	2.575.009	36.748	64.091	3.911	2.470.259
P. DE ASTURIAS	566.654	14.000	5.300	500	546.854
CANTABRIA	428.961	21.973	4.963	1.144	400.881
Álava	46.881	1.214	160	119	45.388
Guipúzcoa	71.899	2.206	906	2.437	66.350
Vizcaya	54.974	1.763	560	1.098	51.553
PAÍS VASCO	173.754	5.183	1.626	3.654	163.291
NAVARRA	208.407	1.250	417	2.084	204.656
LA RIOJA	17.379	58	6	485	16.830
Huesca	85.213	1.155	739	0	83.319
Teruel	2.502	37	4	-	2.461
Zaragoza	36.180	521	144	0	35.515
ARAGÓN	123.895	1.713	887	0	121.295
Barcelona	199.659	3.039	1.065	1.636	193.919
Girona	245.394	1.395	3.270	628	240.101
Lleida	222.600	378	93	21	222.108
Tarragona	0	-	-	-	0
CATALUÑA	667.653	4.812	4.428	2.285	656.128
BALEARES	67.876	2.414,0	11.084	-	54.378
Ávila	103.998	1.187	418	0	102.393
Burgos	54.031	543	213	80	53.195
León	218.634	3.825	1.534	2.852	210.423
Palencia	131.376	608	278	29	130.461
Salamanca	41.835	491	1.920	212	39.212
Segovia	77.396	288	156	0	76.952
Soria	2.581	1	0	0	2.580
Valladolid	68.214	393	311	2.024	65.486
Zamora	119.102	9	0	0	119.093
CASTILLA Y LEÓN	817.167	7.345	4.830	5.197	799.795
MADRID	59.944	615,0	-	8.715	50.614
Albacete	6.703	0	335	0	6.368
Ciudad Real	16.254	276	68	96	15.814
Cuenca	23	21	0	0	2
Guadalajara	3.150	0	0	0	3.150
Toledo	166.691	1.334	2.000	8.168	155.189
CASTILLA-LA MANCHA	192.821	1.631	2.403	8.264	180.523
Alicante	18.332	112	44	112	18.064
Castellón	3.818	-	-	-	3.818
Valencia	46.830	154	1	26,0	46.649
C. VALENCIANA	68.980	266	45	138	68.531
R. DE MURCIA	54.232	1.603	461	7	52.161
Badajoz	12.354	268	108	0	11.978
Cáceres	16.176	344	211	0	15.621
EXTREMADURA	28.530	612	319	0	27.599
Almería	4.514	23	20	4.063	408
Cádiz	64.080	4.486	-	-	59.594
Córdoba	297.147	0	-	-	297.147
Granada	36.947	1.108	-	-	35.839
Huelva	0	0	0	-	0
Jaén	25.536	511	766	2.043	22.216
Málaga	8.806	599	440	-	7.767
Sevilla	63.593	0	0	0	63.593
ANDALUCÍA	500.623	6.727	1.226	6.106	486.564
Las Palmas	23.452	468	236	468	22.280
S.C. de Tenerife	6.947	138	208	138	6.463
CANARIAS	30.399	606	444	606	28.743
ESPAÑA	6.582.284	107.556	102.530	43.096	6.329.102

⁽¹⁾ Incluye tanto la leche en forma líquida como la transformada en la explotación.

OTRAS PRODUCCIONES GANADERAS

14.3.1.5. LECHE Y PRODUCTOS LÁCTEOS-LECHE DE OVEJA: Serie histórica de la producción, consumo, precio y valor

Años	Producción total (millones de litros)	Consumo humano (millones de litros)	Consumo industrial (millones de litros)	Precio medio percibido por los ganaderos (euros/100litros)	Valor (miles de euros)
2003	411,3	0,2	411,1	75,6	311.085
2004	410,1	0,2	409,9	77,3	316.805
2005	407,8	0,2	407,6	79,1	322.582
2006	424,3	0,2	424,2	77,1	326.990
2007	414,2	0,2	414,0	78,1	323.333
2008	426,9	0,2	426,8	84,3	359.892
2009	489,8	39,9	450,0	83,0	406.749
2010	565,9	33,5	532,4	79,3	448.910
2011	503,6	28,4	475,2	81,6	411.089
2012	552,5	31,5	521,0	83,4	461.021
2013	578,6	32,3	546,2	87,9	508.805
2014	574,7	26,9	547,8	94,1	540.718

GRÁFICO: Evolución de la producción de leche de oveja (millones de litros)



GRÁFICO: Evolución del valor de leche de oveja (miles de euros)



OTRAS PRODUCCIONES GANADERAS

14.3.1.6. LECHE Y PRODUCTOS LÁCTEOS-LECHE DE OVEJA: Análisis provincial según producción y destino, 2014 (miles de litros)

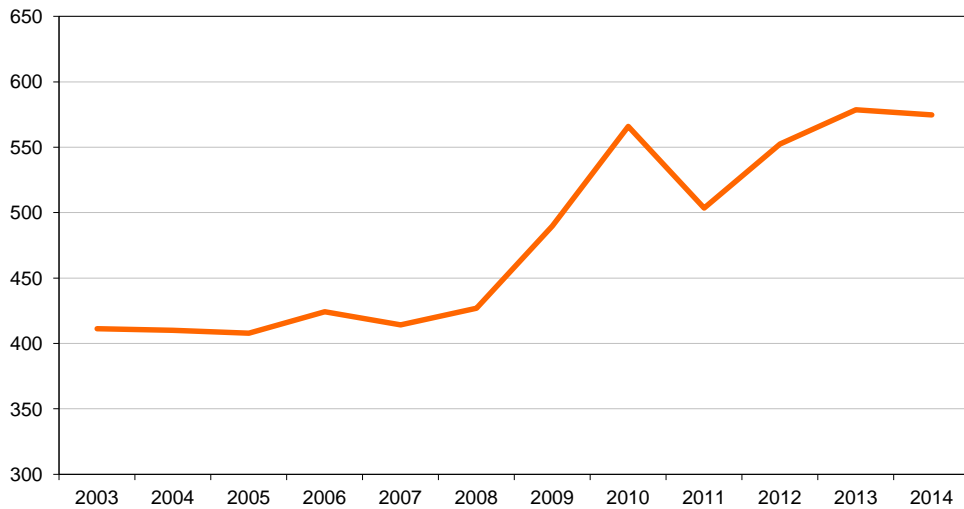
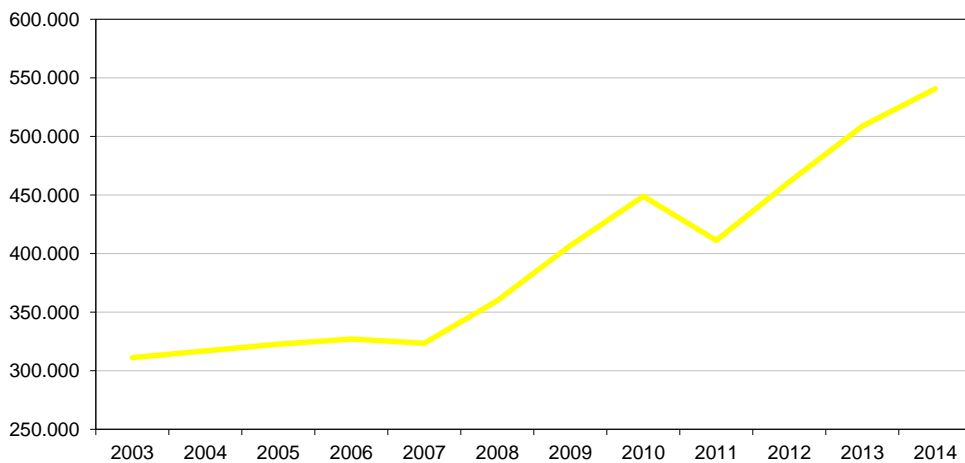
Provincias y Comunidades Autónomas	Total	Autoconsumo		Comercializada	
		Consumo humano	Para queso	Venta directa	Venta industrias
A Coruña	1	-	-	-	1
Lugo	-	-	-	-	-
Ourense	3	-	-	-	3
Pontevedra	1	-	-	-	1
GALICIA	5	0	0	0	5
P. DE ASTURIAS	128	-	71	-	57
CANTABRIA	669	-	-	-	669
Alava	2.377	6	1.039	-	1.332
Guipúzcoa	4.151	13	2.479	-	1.659
Vizcaya	1.466	12	1.022	-	432
PAIS VASCO	7.994	31	4.540	-	3.423
NAVARRA	11.571	116	1.620	-	9.835
LA RIOJA	679	-	-	-	679
Huesca	346	-	234	-	112
Teruel	1.398	-	-	-	1.398
Zaragoza	496	-	-	-	496
ARAGON	2.240	-	234	-	2.006
Barcelona	151	-	151	-	-
Girona	549	-	549	-	-
Lleida	364	65	-	-	299
Tarragona	125	-	-	-	125
CATALUÑA	1.189	65	700	-	424
BALEARES	90	-	90	-	-
Ávila	6.094	1	-	-	6.093
Burgos	16.142	-	1.555	-	14.587
León	69.449	-	780	-	68.669
Palencia	38.383	-	35	-	38.348
Salamanca	29.329	4	1.466	-	27.859
Segovia	9.508	-	443	-	9.065
Soria	531	-	30	-	501
Valladolid	87.621	-	420	-	87.201
Zamora	127.200	-	19	-	127.181
CASTILLA Y LEON	384.257	5	4.748	-	379.504
MADRID	7.632	-	-	-	7.632
Albacete	11.409	-	1.597	-	9.812
Ciudad Real	74.836	8	9.915	-	64.913
Cuenca	28.309	-	-	-	28.309
Guadalajara	4.315	-	-	-	4.315
Toledo	19.104	31	734	-	18.339
CASTILLA-LA MANCHA	137.973	39	12.246	-	125.688
Alicante	443	-	-	-	443
Castellón	591	35	-	-	556
Valencia	877	-	30	-	847
C. VALENCIANA	1.911	35	30	-	1.846
R. DE MURCIA	-	-	-	-	-
Badajoz	4.047	-	189	-	3.858
Cáceres	4.335	-	226	-	4.109
EXTREMADURA	8.382	-	415	-	7.967
Almería	-	-	-	-	-
Cádiz	194	-	-	-	194
Córdoba	2.444	-	-	-	2.444
Granada	16	-	16	-	-
Huelva	1.775	-	-	-	1.775
Jaén	2.480	-	-	-	2.480
Málaga	-	-	-	-	-
Sevilla	541	-	-	-	541
ANDALUCIA	7.450	-	16	-	7.434
Las Palmas	1.636	-	1.472	-	164
S.C. de Tenerife	876	-	438	-	438
CANARIAS	2.512	-	1.910	-	602
TOTAL	574.682	291	26.620	-	547.771

OTRAS PRODUCCIONES GANADERAS

14.3.1.7. LECHE Y PRODUCTOS LÁCTEOS-LECHE DE CABRA:

Serie histórica la producción, consumo, precio y valor

Años	Producción total (millones de litros)	Consumo humano (millones de litros)	Consumo industrial (millones de litros)	Precio medio percibido por los ganaderos (euros/100litros)	Valor (miles de euros)
2003	486,8	11,9	474,9	44,88	218.491
2004	479,4	11,8	467,6	48,34	231.722
2005	471,9	12,3	459,6	51,63	243.630
2006	491,7	13,1	478,7	52,60	258.653
2007	488,7	12,3	476,4	57,31	280.100
2008	490,7	7,7	483,0	60,97	299.169
2009	514,7	65,3	449,5	55,39	285.113
2010	506,6	63,3	443,4	48,99	248.183
2011	466,7	70,4	397,5	50,13	233.958
2012	443,6	60,5	383,1	57,47	254.951
2013	457,0	56,7	400,3	63,18	288.752
2014	463,1	53,3	409,8	75,14	347.969

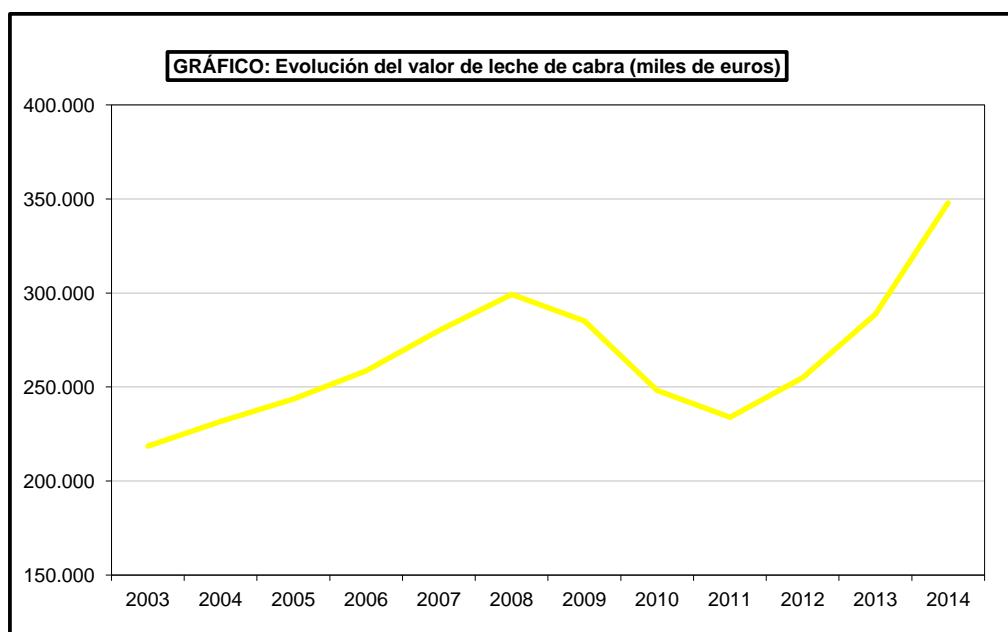
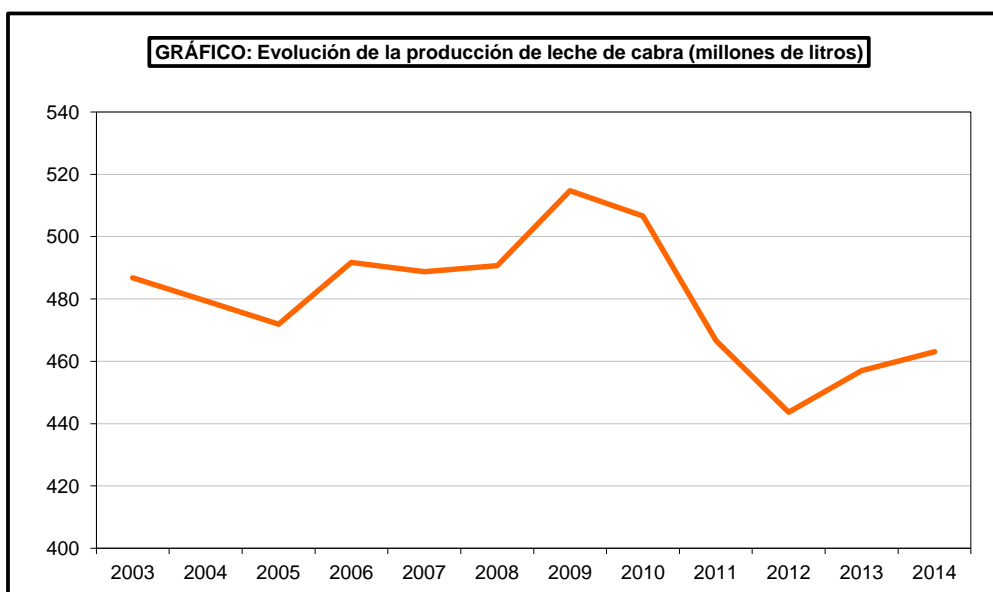

OTRAS PRODUCCIONES GANADERAS

14.3.1.8. LECHE Y PRODUCTOS LÁCTEOS-LECHE DE CABRA: Análisis provincial según producción y destino, 2014 (miles de litros)

Provincias y Comunidades Autónomas	Total	Autoconsumo		Comercializada	
		Consumo humano	Para queso	Venta directa	Venta industrias
A Coruña	5	-	-	-	5
Lugo	2	-	-	-	2
Ourense	28	-	-	-	28
Pontevedra	8	-	-	-	8
GALICIA	43	-	-	-	43
P. DE ASTURIAS	1.919	-	604	-	1.315
CANTABRIA	216	-	-	-	216
Alava	188	3	157	-	28
Guipúzcoa	103	1	102	-	-
Vizcaya	360	2	358	-	-
PAIS VASCO	651	6	617	-	28
NAVARRA	343	284	-	-	59
LA RIOJA	1.242	-	-	-	1.242
Huesca	582	-	467	-	115
Teruel	271	-	-	-	271
Zaragoza	521	-	-	-	521
ARAGON	1.374	-	467	-	907
Barcelona	2.276	-	24	-	2.252
Girona	416	13	32	-	371
Lleida	2.668	41	762	-	1.865
Tarragona	1.423	-	-	-	1.423
CATALUÑA	6.783	54	818	-	5.911
BALEARES	193	-	193	-	-
Ávila	16.466	118	-	-	16.348
Burgos	1.070	-	380	-	690
León	5.563	-	110	-	5.453
Palencia	584	-	-	-	584
Salamanca	1.160	31	80	-	1.049
Segovia	637	-	97	-	540
Soria	64	-	5	-	59
Valladolid	968	-	-	-	968
Zamora	3.493	-	2	-	3.491
CASTILLA Y LEON	30.005	149	674	-	29.182
MADRID	6.931	-	-	-	6.931
Albacete	10.753	-	-	-	10.753
Ciudad Real	30.001	120	1.242	-	28.639
Cuenca	-	-	-	-	-
Guadalajara	347	-	-	-	347
Toledo	30.654	736	184	297	29.437
CASTILLA-LA MANCHA	71.755	856	1.426	297	69.176
Alicante	10.221	24	3	-	10.194
Castellón	2.827	8	-	-	2.819
Valencia	1.161	11	408	-	742
C. VALENCIANA	14.209	43	411	-	13.755
R. DE MURCIA	41.178	182	-	-	40.996
Badajoz	6.169	-	354	-	5.815
Cáceres	23.404	-	1.424	-	21.980
EXTREMADURA	29.573	-	1.778	-	27.795
Almería	36.500	144	-	-	36.356
Cádiz	18.683	1.495	1.681	-	15.507
Córdoba	10.559	-	-	-	10.559
Granada	22.721	-	2.272	227	20.222
Huelva	13.088	937	82	-	12.069
Jaén	4.971	-	-	-	4.971
Málaga	52.437	682	-	-	51.755
Sevilla	26.878	-	-	-	26.878
ANDALUCIA	185.837	3.258	4.035	227	178.317
Las Palmas	47.810	1.434	19.602	478	26.296
S.C. de Tenerife	23.032	279	14.810	328	7.615
CANARIAS	70.842	1.713	34.412	806	33.911
TOTAL	463.094	6.545	45.435	1.330	409.784

OTRAS PRODUCCIONES GANADERAS

14.3.2.1. HUEVOS DE GALLINA PARA CONSUMO: Serie histórica de ponedoras, rendimiento y producción

Años	Ponedoras (miles de aves)			Rendimiento (huevos/ave)		Producción de huevos (millones de docenas)		
	Selectas	Camperas y otras	Total	Selectas	Camperas y otras	Selectas	Camperas y otras	Total
2003	44.884	3.544	48.428	263	161	985,2	47,5	1.032,7
2004	49.092	3.341	52.433	264	163	1.081,5	45,4	1.126,9
2005	47.991	3.150	51.141	263	163	1.052,3	42,9	1.095,4
2006	48.180	2.910	51.090	262	163	1.053,9	39,6	1.093,5
2007	47.552	2.943	50.495	265	163	1.051,2	40,1	1.091,3
2008	47.647	2.348	49.995	263	163	1.042,7	31,9	1.074,7
2009	48.428	2.165	50.593	264	174	1.065,8	31,4	1.097,2
2010	48.974	2.134	51.108	265	161	1.080,1	31,4	1.111,6
2011	47.240	2.254	49.494	267	162	1.052,5	30,4	1.082,9
2012	41.422	2.221	43.643	266	168	919,7	31,1	950,8
2013	42.413	2.255	44.668	269	177	949,1	33,2	982,3
2014	44.465	2.048	46.513	273	182	1.010,4	31,1	1.041,5

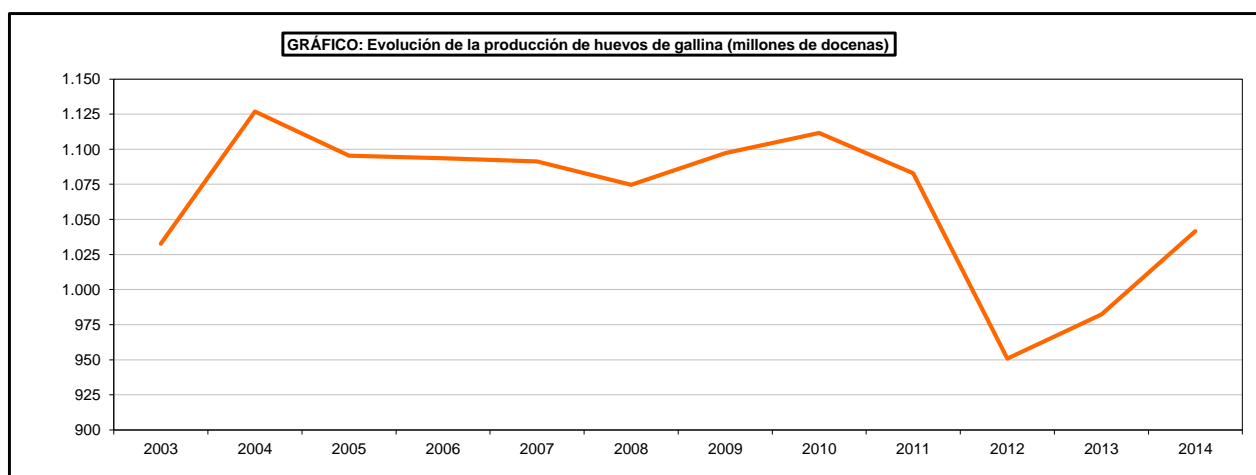
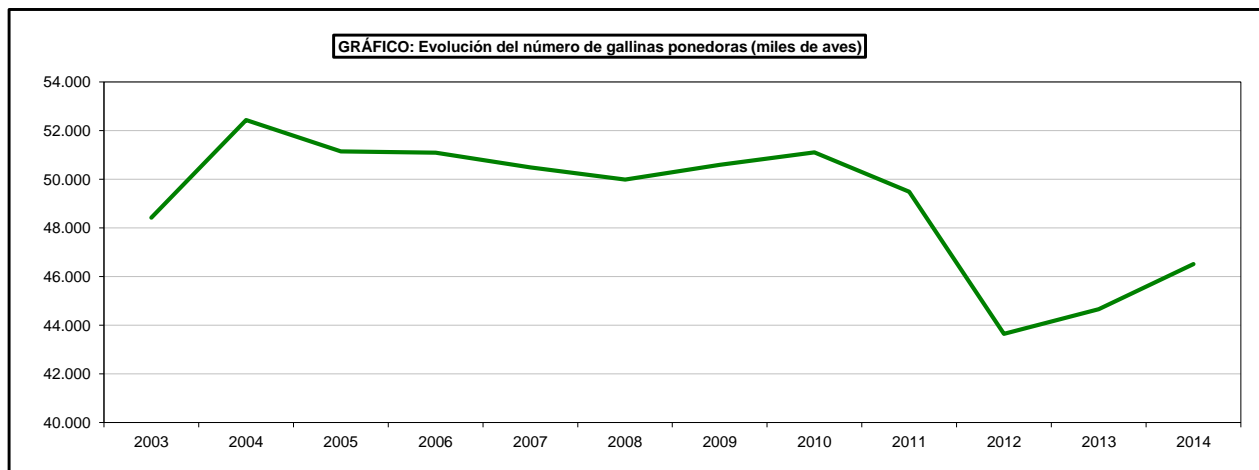

OTRAS PRODUCCIONES GANADERAS

14.3.2.2. HUEVOS PARA CONSUMO: Serie histórica de ponedoras, producción, precio, valor

Años	Huevos de otras aves para consumo				Producción huevos de todas las aves		
	Ponedoras (miles de aves)			Producción de huevos (millones de docenas)	Producción total (millones de docenas)	Precio (euros/100doc.)	Valor (miles de euros)
	Pavas	Patatas	Ocas				
2003	73	16	4	0,5	1.033,0	93,61	966.991
2004	36	15	3	0,4	1.127,3	93,07	1.049.095
2005	121	124	5	1,1	1.096,5	92,52	1.014.519
2006	25	8	1	0,2	1.093,7	75,33	823.875
2007	21	7	4	0,2	1.091,5	92,80	1.012.880
2008	18	6	4	0,2	1.074,8	92,12	990.180
2009	19	4	1	0,1	1.097,2	101,11	1.109.357
2010	21	4	1	0,1	1.097,2	83,47	915.833
2011	19	4	1	0,1	1.083,1	87,94	952.462
2012	16	3	3	0,1	950,9	123,38	1.173.177
2013	11	3	4	0,1	982,4	89,40	878.243
2014	8	0	2	0,0	1.041,5	89,38	930.912

⁽¹⁾ Huevos con cáscara para consumo e incubación.

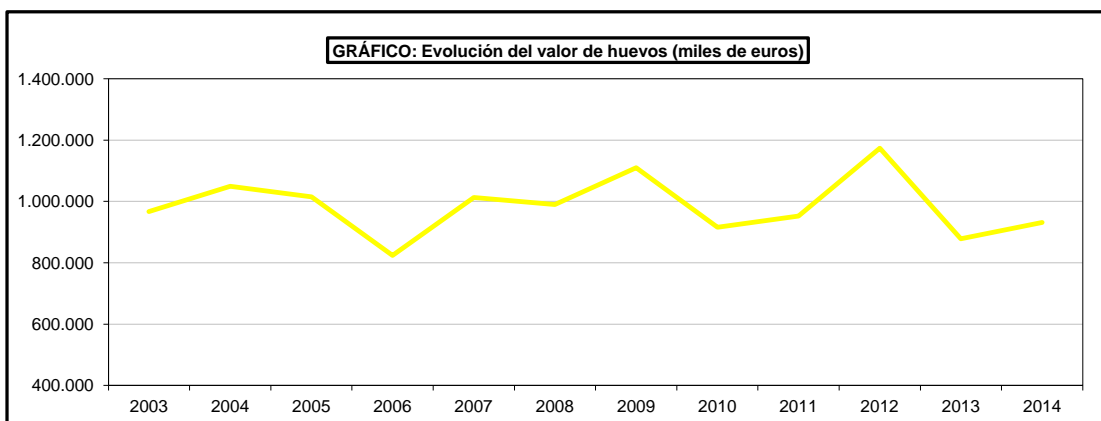
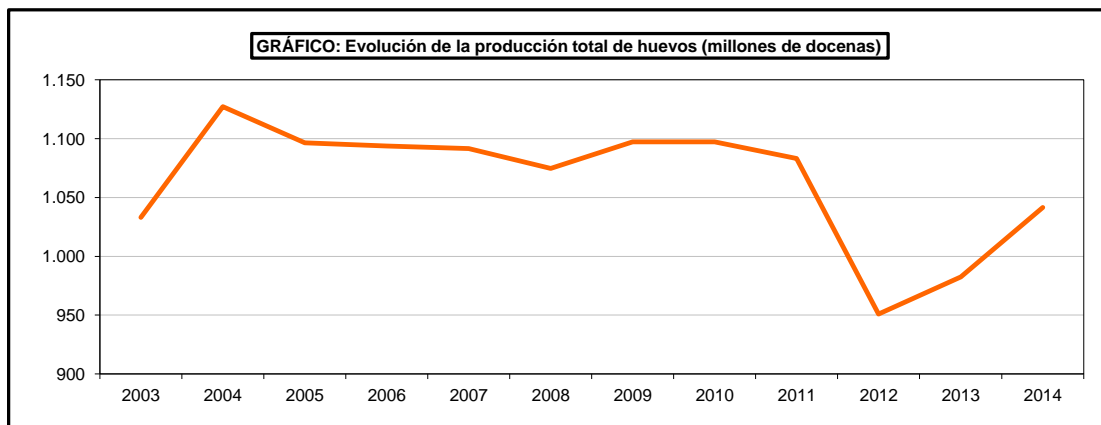
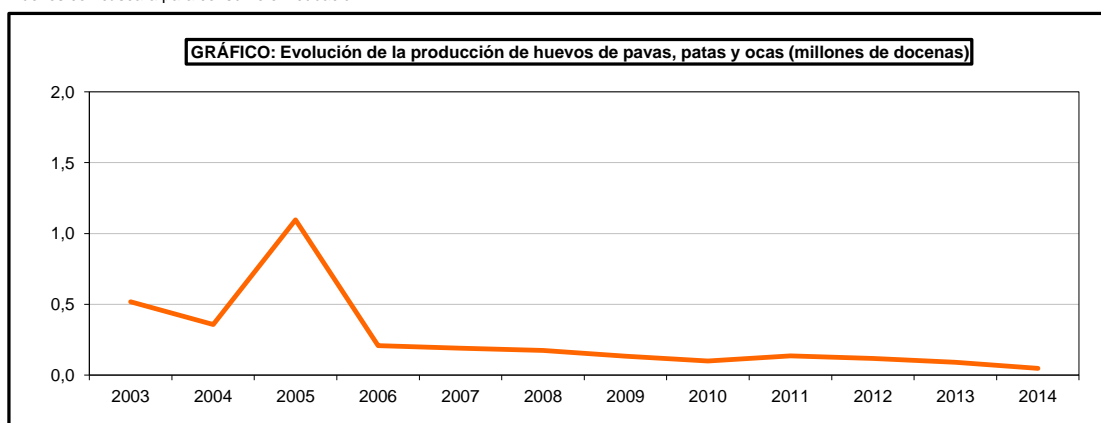

OTRAS PRODUCCIONES GANADERAS

14.3.2.3. HUEVOS: Análisis provincial del número de ponedoras, 2014

Provincias y Comunidades Autónomas	Gallinas			Pavas	Patas	Ocas	Total
	Selectas	Camperas	Total				
A Coruña	370.260	312.625	682.885	-	-	-	682.885
Lugo	355.126	120.037	475.163	-	-	-	475.163
Ourense	681.742	77.765	759.507	-	-	-	759.507
Pontevedra	343.654	502.334	845.988	-	-	-	845.988
GALICIA	1.750.782	1.012.761	2.763.543	-	-	-	2.763.543
P. DE ASTURIAS	91.300	73.700	165.000	-	-	-	165.000
CANTABRIA	29.580	4.756	34.336	68	145	57	34.606
Álava	234.392	35.377	269.769	-	-	-	269.769
Guipúzcoa	294.646	33.030	327.676	-	-	-	327.676
Vizcaya	596.430	54.490	650.920	-	-	-	650.920
PAÍS VASCO	1.125.468	122.897	1.248.365	-	-	-	1.248.365
NAVARRA	1.140.000	28.000	1.168.000	-	-	-	1.168.000
LA RIOJA	108.346	16.810	125.156	-	-	-	125.156
Huesca	1.493.424	-	1.493.424	-	-	-	1.493.424
Teruel	105.900	-	105.900	-	-	-	105.900
Zaragoza	3.614.534	-	3.614.534	-	-	-	3.614.534
ARAGÓN	5.213.858	-	5.213.858	-	-	-	5.213.858
Barcelona	435.510	19.181	454.691	-	-	-	454.691
Girona	232.962	26.798	259.760	-	-	-	259.760
Lleida	1.430.341	17.514	1.447.855	-	-	-	1.447.855
Tarragona	1.369.039	149.989	1.519.028	-	-	-	1.519.028
CATALUÑA	3.467.852	213.482	3.681.334	-	-	-	3.681.334
BALEARES	217.870	-	217.870	-	-	-	217.870
Ávila	212.730	3.830	216.560	-	-	-	216.560
Burgos	1.420.503	6.738	1.427.241	-	-	-	1.427.241
León	189.325	70.000	259.325	-	-	-	259.325
Palencia	426.733	884	427.617	-	-	-	427.617
Salamanca	13.115	441	13.556	-	-	-	13.556
Segovia	1.770.000	40.000	1.810.000	-	-	-	1.810.000
Soria	63.000	3.000	66.000	-	-	-	66.000
Valladolid	3.893.091	712	3.893.803	-	-	-	3.893.803
Zamora	900	7.000	7.900	-	-	-	7.900
CASTILLA Y LEÓN	7.989.397	132.605	8.122.002	-	-	-	8.122.002
MADRID	756.415	-	756.415	-	-	-	756.415
Albacete	77.690	-	77.690	-	-	-	77.690
Ciudad Real	123.580	22.033	145.613	30	-	-	145.643
Cuenca	1.659.210	-	1.659.210	-	-	-	1.659.210
Guadalajara	5.901.518	50	5.901.568	-	-	-	5.901.568
Toledo	4.952.328	-	4.952.328	-	-	-	4.952.328
CASTILLA-LA MANCHA	12.714.326	22.083	12.736.409	30	-	-	12.736.439
Alicante	330.435	8.688	339.123	-	-	-	339.123
Castellón	417.025	-	417.025	-	-	-	417.025
Valencia	2.674.691	154.436	2.829.127	-	-	-	2.829.127
C. VALENCIANA	3.422.151	163.124	3.585.275	-	-	-	3.585.275
R. DE MURCIA	1.047.460	2.032	1.049.492	-	-	-	1.049.492
Badajoz	1.337.795	20.000	1.357.795	-	-	-	1.357.795
Cáceres	11.570	21.000	32.570	-	-	-	32.570
EXTREMADURA	1.349.365	41.000	1.390.365	-	-	-	1.390.365
Almería	44.909	1.500	46.409	-	-	-	46.409
Cádiz	438.625	46.850	485.475	8.000	100	20	493.595
Córdoba	290.724	-	290.724	-	-	-	290.724
Granada	177.057	15.079	192.136	-	-	-	192.136
Huelva	173.135	25.155	198.290	134	43	29	198.496
Jaén	39.657	-	39.657	-	-	-	39.657
Málaga	420.937	-	420.937	-	-	-	420.937
Sevilla	1.230.580	1.910	1.232.490	-	-	1.968	1.234.458
ANDALUCÍA	2.815.624	90.494	2.906.118	8.134	143	2.017	2.916.412
Las Palmas	571.162	67.142	638.304	-	-	-	638.304
S.C. de Tenerife	654.256	56.901	711.157	-	-	-	711.157
CANARIAS	1.225.418	124.043	1.349.461	-	-	-	1.349.461
ESPAÑA	44.465.212	2.047.787	46.512.999	8.232	288	2.074	46.523.593

OTRAS PRODUCCIONES GANADERAS

14.3.2.4. HUEVOS: Análisis provincial de producción (miles de docenas), 2014

Provincias y Comunidades Autónomas	Gallinas			Pavos	Patas	Ocas	Total
	Selectas	Camperas	Total				
A Coruña	7.405	4.364	11.769	-	-	-	11.769
Lugo	8.804	1.648	10.451	-	-	-	10.451
Ourense	13.296	972	14.268	-	-	-	14.268
Pontevedra	8.007	6.997	15.004	-	-	-	15.004
GALICIA	37.512	13.980	51.492	-	-	-	51.492
P. DE ASTURIAS	1.902	891	2.793	-	-	-	2.793
CANTABRIA	666	75	741	0	2	0	743
Álava	5.625	678	6.303	-	-	-	6.303
Guipúzcoa	7.072	661	7.732	-	-	-	7.732
Vizcaya	14.314	1.044	15.359	-	-	-	15.359
PAÍS VASCO	27.011	2.383	29.394	-	-	-	29.394
NAVARRA	29.735	350	30.085	-	-	-	30.085
LA RIOJA	2.596	238	2.834	-	-	-	2.834
Huesca	33.688	-	33.688	-	-	-	33.688
Teruel	2.547	-	2.547	-	-	-	2.547
Zaragoza	87.186	-	87.186	-	-	-	87.186
ARAGÓN	123.421	-	123.421	-	-	-	123.421
Barcelona	10.779	304	11.083	-	-	-	11.083
Girona	5.766	424	6.190	-	-	-	6.190
Lleida	35.401	277	35.678	-	-	-	35.678
Tarragona	33.884	2.375	36.259	-	-	-	36.259
CATALUÑA	85.829	3.380	89.209	-	-	-	89.209
BALEARES	5.126	-	5.126	-	-	-	5.126
Ávila	4.751	56	4.807	-	-	-	4.807
Burgos	31.961	95	32.057	-	-	-	32.057
León	4.260	992	5.251	-	-	-	5.251
Palencia	9.601	13	9.614	-	-	-	9.614
Salamanca	290	7	297	-	-	-	297
Segovia	39.088	533	39.621	-	-	-	39.621
Soria	1.418	46	1.464	-	-	-	1.464
Valladolid	85.972	9	85.981	-	-	-	85.981
Zamora	20	117	136	-	-	-	136
CASTILLA Y LEÓN	177.360	1.868	179.228	-	-	-	179.228
MADRID	16.704	-	16.704	-	-	-	16.704
Albacete	1.683	-	1.683	-	-	-	1.683
Ciudad Real	2.678	220	2.898	0	-	-	2.898
Cuenca	35.950	-	35.950	-	-	-	35.950
Guadalajara	129.224	1	129.224	-	-	-	129.224
Toledo	108.951	-	108.951	-	-	-	108.951
CASTILLA-LA MANCHA	278.485	221	278.706	0	-	-	278.706
Alicante	6.333	87	6.420	-	-	-	6.420
Castellón	10.148	-	10.148	-	-	-	10.148
Valencia	61.601	3.765	65.367	-	-	-	65.367
C. VALENCIANA	78.082	3.852	81.934	-	-	-	81.934
R. DE MURCIA	23.481	30	23.511	-	-	-	23.511
Badajoz	29.877	200	30.077	-	-	-	30.077
Cáceres	241	210	451	-	-	-	451
EXTREMADURA	30.118	410	30.528	-	-	-	30.528
Almería	973	15	988	-	-	-	988
Cádiz	9.869	514	10.383	34	1	0	10.418
Córdoba	6.299	-	6.299	-	-	-	6.299
Granada	3.940	229	4.168	-	-	-	4.168
Huelva	3.751	524	4.275	-	-	-	4.275
Jaén	892	-	892	-	-	-	892
Málaga	9.120	-	9.120	-	-	-	9.120
Sevilla	29.663	32	29.695	-	-	10	29.704
ANDALUCÍA	64.507	1.314	65.821	34	1	10	65.866
Las Palmas	12.994	1.119	14.113	-	-	-	14.113
S.C. de Tenerife	14.884	948	15.833	-	-	-	15.833
CANARIAS	27.878	2.067	29.946	-	-	-	29.946
ESPAÑA	1.010.414	31.060	1.041.475	34	3	10	1.041.522

OTRAS PRODUCCIONES GANADERAS

14.3.3.1. LANA: Serie histórica de animales esquilados, producción

Años	Número de animales esquilados (miles)					Producción de lana (toneladas)				
	Lanas blancas			Negras	Total	Lanas blancas			Negras	Total
	Finas	Entrefinas	Bastas			Finas	Entrefinas	Bastas		
2003	2.723	10.588	4.268	166	17.745	5.807	17.115	7.176	243	30.341
2004	3.088	10.564	4.564	158	18.374	6.431	17.549	7.578	239	31.797
2005	3.057	10.710	4.216	136	18.119	6.336	17.347	7.008	197	30.888
2006	3.169	9.988	4.067	137	17.361	6.506	16.696	6.970	215	30.387
2007	2.783	10.192	3.565	120	16.661	5.718	16.531	6.303	184	28.736
2008	2.683	9.437	3.873	112	16.105	5.596	15.037	6.907	165	27.705
2009	3.404	8.614	3.189	124	15.331	6.795	14.262	5.798	194	27.049
2010	2.460	9.083	3.116	126	14.786	5.064	14.962	5.608	193	25.825
2011	2.409	8.218	3.084	120	13.830	4.979	11.575	5.609	170	22.334
2012	2.144	7.900	2.826	117	12.987	4.341	12.963	5.102	178	22.583
2013	2.072	7.950	2.711	116	12.849	4.206	13.174	4.914	182	22.477
2014	2.085	7.543	2.630	111	12.369	4.179	12.784	4.792	174	21.930

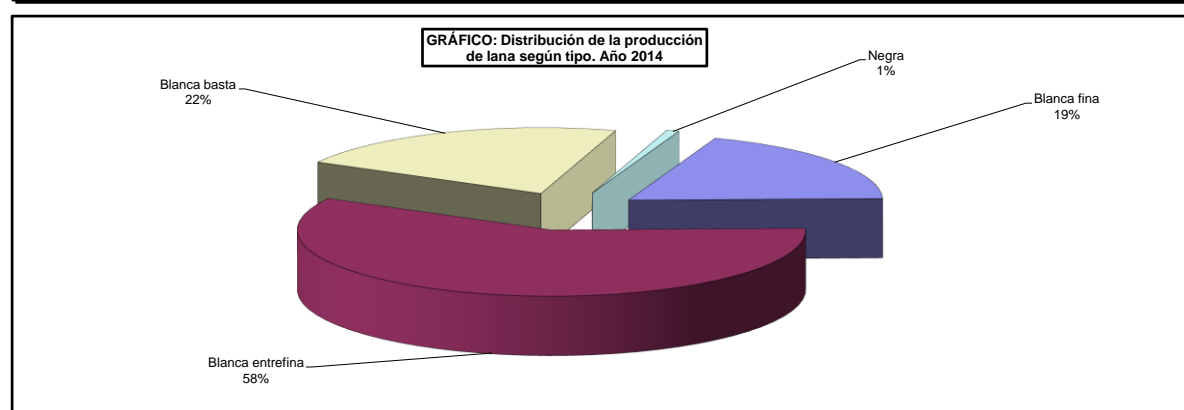
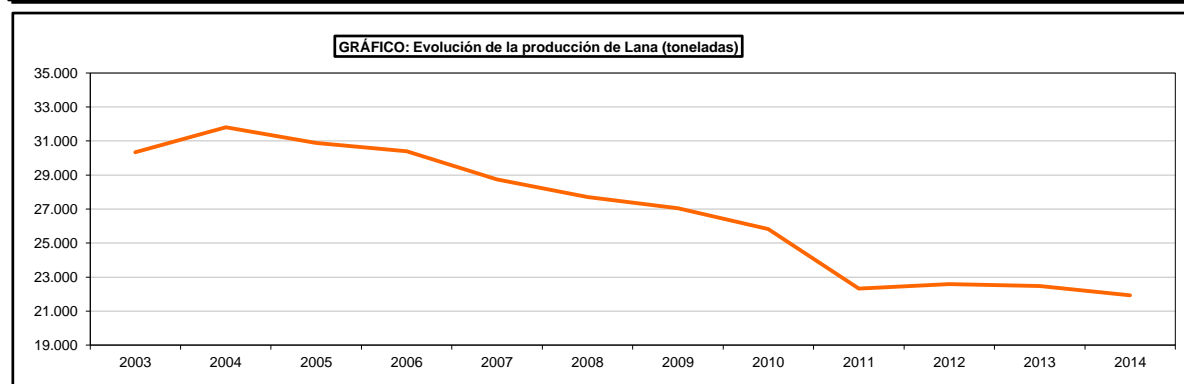
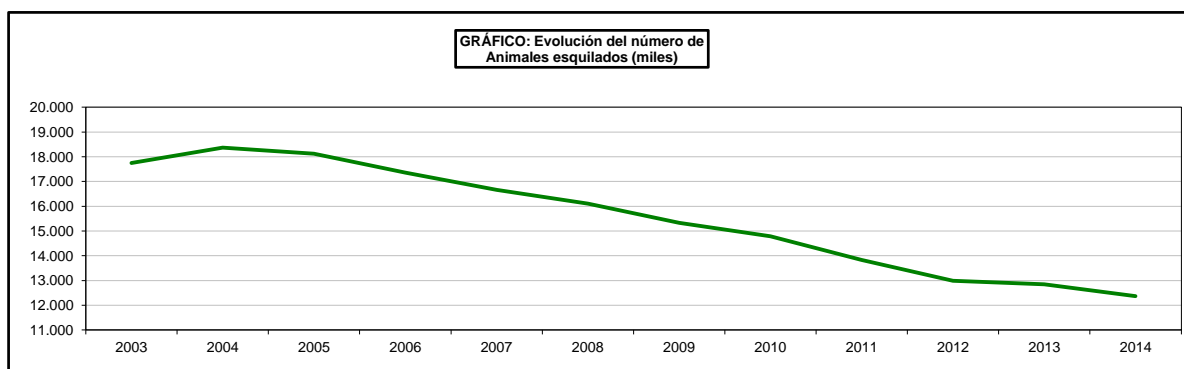

OTRAS PRODUCCIONES GANADERAS

14.3.3.2. LANA: Análisis provincial del número de animales esquilados, 2014

Provincias y Comunidades Autónomas	Lana blanca			Lana negra	Total
	Fina	Entrefina	Basta		
A Coruña	-	-	35.326	-	35.326
Lugo	-	-	70.568	-	70.568
Ourense	-	-	87.738	-	87.738
Pontevedra	-	36.343	746	-	37.089
GALICIA	-	36.343	194.378	-	230.721
P. DE ASTURIAS	-	48.976	-	-	48.976
CANTABRIA	-	-	25.438	-	25.438
Álava	-	15.744	31.114	-	46.858
Guipúzcoa	-	-	118.143	-	118.143
Vizcaya	-	-	51.536	-	51.536
PAÍS VASCO	-	15.744	200.793	-	216.537
NAVARRA	-	335.391	165.911	-	501.302
LA RIOJA	-	86.630	3.800	3.700	94.130
Huesca	-	430.500	-	1.950	432.450
Teruel	-	515.211	-	3.900	519.111
Zaragoza	-	479.709	-	17.800	497.509
ARAGÓN	-	1.425.420	-	23.650	1.449.070
Barcelona	-	91.169	-	-	91.169
Girona	-	67.413,0	-	-	67.413
Lleida	-	155.192	-	-	155.192
Tarragona	-	31.443	-	-	31.443
CATALUÑA	-	345.217	-	-	345.217
BALEARES	-	152.632	65.413	-	218.045
Ávila	19.260	80.290	45.730	680	145.960
Burgos	-	-	203.730	1.223	204.953
León	79.471	5.912	275.675	174	361.232
Palencia	-	-	228.425	-	228.425
Salamanca	-	245.452	89.059	950	335.461
Segovia	30.920	123.282	51.534	400	206.136
Soria	29.883	168.362	1.007	4.362	203.614
Valladolid	-	49.550	276.726	-	326.276
Zamora	-	222.411	315.316	21.490	559.216
CASTILLA Y LEÓN	159.534	895.259	1.487.202	29.279	2.571.273
MADRID	-	47.044	25.332	-	72.376
Albacete	-	436.626	-	8.911	445.537
Ciudad Real	292.425	514.760	1.672,0	2.640	811.497
Cuenca	5.200	343.606	-	4.191	352.997
Guadalajara	-	15.000	-	600	15.600
Toledo	-	328.593	-	3.319	331.912
CASTILLA-LA MANCHA	297.625	1.638.585	1.672,0	19.661	1.957.543
Alicante	-	75.763	-	-	75.763
Castellón	-	100.545	-	1.500	102.045
Valencia	-	60.037	29.353	200	89.590
C. VALENCIANA	-	236.345	29.353	1.700	267.398
R. DE MURCIA	-	294.177	91.983	16.484	402.644
Badajoz	1.050.005	355.432	74.048	1.481	1.480.966
Cáceres	376.196	423.742	33.366	834	834.138
EXTREMADURA	1.426.201	779.174	107.414	2.315	2.315.104
Almería	6.700	20.100	105.860	1.340	134.000
Cádiz	1.065	5.845	25	-	6.935
Córdoba	51.723	413.780	51.722	-	517.225
Granada	-	383.761	-	-	383.761
Huelva	-	185.571	-	-	185.571
Jaén	-	126.418	31.604	-	158.022
Málaga	-	-	-	-	-
Sevilla	142.041	71.021	11.837	11.837	236.736
ANDALUCÍA	201.529	1.206.496	201.048	13.177	1.622.250
Las Palmas	-	-	21.045	-	21.045
S.C. de Tenerife	-	-	9.298	1.033	10.331
CANARIAS	-	-	30.343	1.033	31.376
ESPAÑA	2.084.889	7.543.432	2.630.079	110.998	12.369.399

OTRAS PRODUCCIONES GANADERAS

14.3.3.3. LANA: Análisis provincial de producción, 2014 (toneladas)

Provincias y Comunidades Autónomas	Lana blanca			Lana negra	Total
	Fina	Entrefina	Basta		
A Coruña	-	-	64	-	64
Lugo	-	-	120	-	120
Ourense	-	-	175	-	175
Pontevedra	-	51	1	-	52
GALICIA	-	51	360	-	411
P. DE ASTURIAS	-	69	-	-	69
CANTABRIA	-	-	46	-	46
Álava	-	31	62	-	94
Guipúzcoa	-	-	236	-	236
Vizcaya	-	-	103	-	103
PAÍS VASCO	-	31	402	-	433
NAVARRA	-	631	256	-	886
LA RIOJA	-	156	6	5	167
Huesca	-	624	-	2	627
Teruel	-	824	-	5	829
Zaragoza	-	839	-	25	864
ARAGÓN	-	2.288	-	32	2.320
Barcelona	-	153	-	-	153
Girona	-	134,8	-	-	135
Lleida	-	233	-	-	233
Tarragona	-	37	-	-	37
CATALUÑA	-	558	-	-	558
BALEARES	-	290	118	-	408
Ávila	39	153	82	1	275
Burgos	-	-	320	1	321
León	238	15	579	0	832
Palencia	-	-	434	-	434
Salamanca	-	422	162	2	586
Segovia	87	271	98	1	456
Soria	64	231	1	6	302
Valladolid	-	103	537	-	640
Zamora	-	456	590	43	1.089
CASTILLA Y LEÓN	427	1.651	2.803	54	4.935
MADRID	-	71	38	-	109
Albacete	-	821	-	16	837
Ciudad Real	658	855	3,3	5	1.521
Cuenca	13	471	-	7	491
Guadalajara	-	20	-	1	20
Toledo	-	618	-	6	624
CASTILLA-LA MANCHA	671	2.783	3,3	36	3.493
Alicante	-	91	-	-	91
Castellón	-	110	-	2	111
Valencia	-	78	49	0	128
C. VALENCIANA	-	279	49	2	330
R. DE MURCIA	-	247	72	14	332
Badajoz	1.978	686	126	3	2.793
Cáceres	725	809	57	2	1.593
EXTREMADURA	2.703	1.495	183	4	4.385
Almería	13	42	233	3	291
Cádiz	2	10	0	-	12
Córdoba	114	786	93	-	993
Granada	-	652	-	-	652
Huelva	-	464	-	-	464
Jaén	-	114	47	-	161
Málaga	-	-	-	-	-
Sevilla	249	117	22	22	411
ANDALUCÍA	378	2.186	396	25	2.984
Las Palmas	-	-	42	-	42
S.C. de Tenerife	-	-	19	2	21
CANARIAS	-	-	61	2	63
ESPAÑA	4.179	12.784	4.792	174	21.930

OTRAS PRODUCCIONES GANADERAS

14.3.4.1. MIEL Y CERA: Serie histórica de colmenas, producción, precio, valor

Años	Número de colmenas (miles)			Producción (toneladas)		Precios percibidos por los apicultores (euros/100kg)		Valor (miles de euros)	
	Movilistas	Fijistas	Total	Miel	Cera	Miel	Cera	Miel	Cera
2003	2.190	126	2.316	35.279	1.890	290,20	273,76	102.379	5.175
2004	2.247	150	2.397	34.211	2.013	272,15	278,71	93.106	5.610
2005	2.178	161	2.338	27.230	1.450	250,95	269,22	68.333	3.903
2006	2.170	175	2.345	30.661	1.522	251,82	298,60	77.211	4.546
2007	2.143	171	2.313	31.840	1.568	237,66	241,27	75.671	3.782
2008	2.195	193	2.389	30.361	1.575	264,84	303,39	80.409	4.777
2009	2.227	163	2.390	32.336	1.578	273,04	309,16	88.291	4.878
2010	2.267	171	2.438	34.550	1.649	312,09	334,40	107.827	5.514
2011	2.290	150	2.440	33.298	1.326	309,74	341,91	103.138	4.533
2012	2.271	160	2.430	29.405	1.534	324,32	361,41	95.366	5.544
2013	2.289	155	2.444	30.613	1.712	343,33	324,46	105.103	5.553
2014	2.432	125	2.557	32.174	1.688	379,86	416,20	122.217	7.027

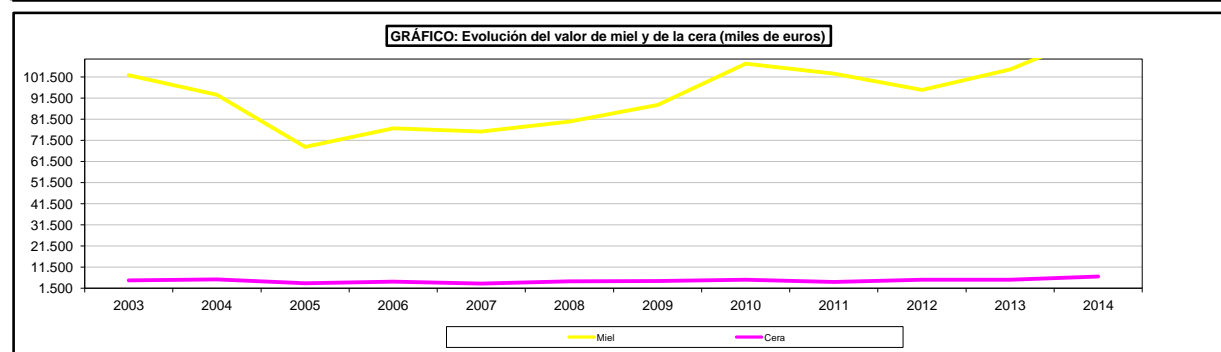
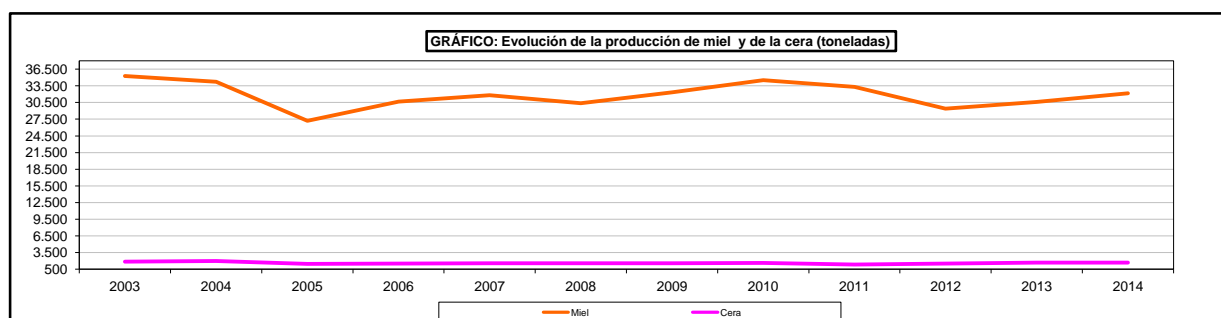
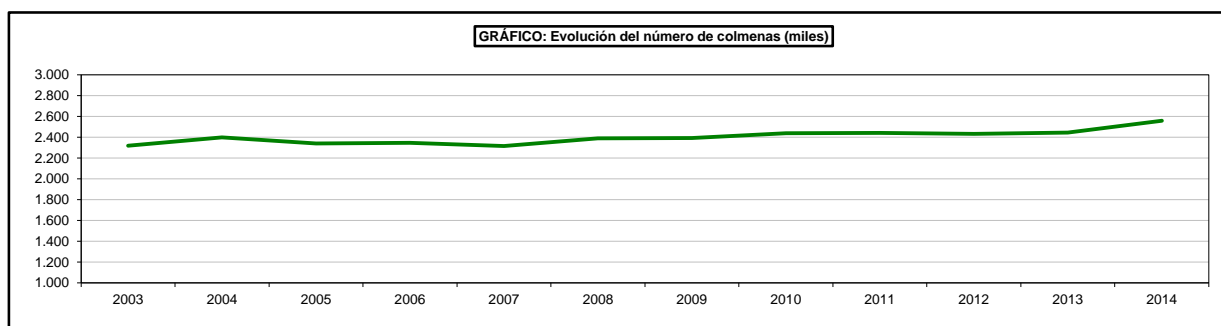

OTRAS PRODUCCIONES GANADERAS

14.3.4.2. MIEL Y CERA: Análisis provincial del número de colmenas, 2013

Provincias y Comunidades Autónomas	Miel			Cera		
	Colmenas movilizadas	Colmenas fijadas	Total	Colmenas movilizadas	Colmenas fijadas	Total
A Coruña	11.331	2.207	13.538	11.331	2.207	13.538
Lugo	22.473	11.595	34.068	22.473	11.595	34.068
Ourense	40.646	90	40.736	40.646	90	40.736
Pontevedra	9.987	518	10.505	9.987	518	10.505
GALICIA	84.437	14.410	98.847	84.437	14.410	98.847
P. DE ASTURIAS	32.500	-	32.500	32.500	-	32.500
CANTABRIA	7.790	6.000	13.790	7.790	6.000	13.790
Álava	8.016	-	8.016	8.016	-	8.016
Guipúzcoa	8.104	-	8.104	8.104	-	8.104
Vizcaya	10.424	-	10.424	10.424	-	10.424
PAÍS VASCO	26.544	-	26.544	26.544	-	26.544
NAVARRA	11.673	1.691	13.364	11.673	1.691	13.364
LA RIOJA	12.931	4.306	17.237	12.931	4.306	17.237
Huesca	29.802	-	29.802	29.802	-	29.802
Teruel	30.857	-	30.857	30.857	-	30.857
Zaragoza	46.712	-	46.712	46.712	-	46.712
ARAGÓN	107.371	-	107.371	107.371	-	107.371
Barcelona	14.979	4.928	19.907	14.979	4.928	19.907
Girona	13.922	3.488	17.410	13.922	3.488	17.410
Lleida	21.852	9.096	30.948	21.852	9.096	30.948
Tarragona	36.280	4.747	41.027	36.280	4.747	41.027
CATALUÑA	87.033	22.259	109.292	87.033	22.259	109.292
BALEARES	9.603	0	9.603	9.603	0	9.603
Ávila	4.383	2.760	7.143	4.383	2.760	7.143
Burgos	21.893	110	22.003	21.893	110	22.003
León	35.077	0	35.077	35.077	0	35.077
Palencia	10.853	100	10.953	10.853	100	10.953
Salamanca	265.000	5.379	270.379	265.000	5.379	270.379
Segovia	9.781	-	9.781	9.781	-	9.781
Soria	11.175	-	11.175	11.175	-	11.175
Valladolid	1.261	2.643	3.904	1.261	2.643	3.904
Zamora	27.769	-	27.769	27.769	-	27.769
CASTILLA Y LEÓN	387.192	10.992	398.184	387.192	10.992	398.184
MADRID	6.745	2.892	9.637	6.745	2.892	9.637
Albacete	36.376	446	36.822	36.376	446	36.822
Ciudad Real	17.308	10.966	28.274	17.308	10.966	28.274
Cuenca	38.465	1.000	39.465	38.465	1.000	39.465
Guadalajara	34.017	50	34.067	34.017	50	34.067
Toledo	21.878	0	21.878	21.878	0	21.878
CASTILLA-LA MANCHA	148.044	12.462	160.506	148.044	12.462	160.506
Alicante	53.823	1.952	55.775	53.823	1.952	55.775
Castellón	85.981	-	85.981	85.981	-	85.981
Valencia	221.260	221,0	221.481	221.260	221	221.481
C. VALENCIANA	361.064	2.173	363.237	361.064	2.173	363.237
R. DE MURCIA	87.458	-	87.458	87.458	-	87.458
Badajoz	270.200	2.150	272.350	270.200	2.150	272.350
Cáceres	224.850	16.730	241.580	224.850	16.730	241.580
EXTREMADURA	495.050	18.880	513.930	495.050	18.880	513.930
Almería	142.056	490	142.546	0	0	0
Cádiz	13.568	16.890	30.458	13.568	16.890	30.458
Córdoba	45.825	-	45.825	45.825	-	45.825
Granada	50.791	1.903	52.694	50.791	1.903	52.694
Huelva	69.060	4.331	73.391	69.060	4.331	73.391
Jaén	32.697	2.740	35.437	32.697	2.740	35.437
Málaga	78.254	-	78.254	78.254	-	78.254
Sevilla	101.463	2.435	103.898	101.463	2.435	103.898
ANDALUCÍA	533.714	28.789	562.503	391.658	28.299	419.957
Las Palmas	10.014	-	10.014	10.014	-	10.014
S.C. de Tenerife	23.285	-	23.285	16.240	-	16.240
CANARIAS	33.299	-	33.299	26.254	-	26.254
ESPAÑA	2.432.448	124.854	2.557.301	2.283.347	124.364	2.407.710

OTRAS PRODUCCIONES GANADERAS

14.3.4.3. MIEL Y CERA: Análisis provincial de producción, 2014 (toneladas)

Provincias y Comunidades Autónomas	Miel			Cera		
	Colmenas movilizadas	Colmenas fijas	Total	Colmenas movilizadas	Colmenas fijas	Total
A Coruña	181	15	197	8	1	9
Lugo	337	58	395	16	6	22
Ourense	610	0	610	28	0	28
Pontevedra	150	2	152	7	0	7
GALICIA	1.278	76	1.354	59	7	66
P. DE ASTURIAS	390	-	390	20	-	20
CANTABRIA	45	59	104	1	2	3
Álava	56	-	56	2	-	2
Guipúzcoa	49	-	49	2	-	2
Vizcaya	89	-	89	3	-	3
PAÍS VASCO	193	-	193	8	-	8
NAVARRA	127	12	139	2	0	2
LA RIOJA	220	45	265	6	2	9
Huesca	171	-	171	28	-	28
Teruel	251	-	251	36	-	36
Zaragoza	510	-	510	74	-	74
ARAGÓN	932	-	932	138	-	138
Barcelona	355	65	420	8	1	10
Girona	400	52	452	9	1	10
Lleida	613	126	738	13	2	15
Tarragona	1.045	71	1.116	24	1	25
CATALUÑA	2.412	313	2.725	54	5	59
BALEARES	111	0	111	3	0	3
Ávila	53	25	77	2	1	3
Burgos	328	1	329	11	0	11
León	421	0	421	14	-	14
Palencia	195	1	196	4	0	4
Salamanca	2.650	32	2.682	114	2	116
Segovia	127	-	127	7	-	7
Soria	136	0	136	3	0	3
Valladolid	25	32	57	1	1	2
Zamora	472	-	472	14	-	14
CASTILLA Y LEÓN	4.408	90	4.498	170	5	175
MADRID	135	35	170	5	3	8
Albacete	655	5	660	29	0	29
Ciudad Real	225	82	307	13	8	22
Cuenca	385	6	391	8	0	8
Guadalajara	340	0	341	14	0	14
Toledo	219	0	219	9	0	9
CASTILLA-LA MANCHA	1.823	94	1.917	72	9	81
Alicante	754	12	765	27	1	28
Castellón	1.118	-	1.118	52	-	52
Valencia	4.320	3	4.323	363	0	363
C. VALENCIANA	6.191	15	6.206	442	1	443
R. DE MURCIA	876	-	876	27	-	27
Badajoz	2.702	13	2.715	189	2	191
Cáceres	2.159	95	2.254	169	13	181
EXTREMADURA	4.861	108	4.969	358	14	372
Almería	1.421	0	1.421	-	-	-
Cádiz	204	127	330	8	17	25
Córdoba	458	-	458	46	0	46
Granada	660	11	672	51	2	53
Huelva	1.105	39	1.144	21	1	22
Jaén	392	32	424	28	2	30
Málaga	939	-	939	47	-	47
Sevilla	1.471	28	1.499	46	1	47
ANDALUCÍA	6.650	237	6.888	246	24	269
Las Palmas	106	-	106	2	-	2
S.C. de Tenerife	331	-	331	4	-	4
CANARIAS	437	-	437	6	-	6
ESPAÑA	31.090	1.085	32.174	1.616	72	1.688

CAPITULO 15: MEDIOS DE PRODUCCIÓN

Se incluyen en este capítulo, datos sobre medios de producción (fertilizantes, plantones y semillas, maquinaria, alimentos para el ganado y cultivos forzados).

La producción de semillas clasificadas por especies y clases comprende las semillas precintadas y reprecintadas. En el caso de las semillas hortícolas no se incluye la semilla de calidad standard dado que, aunque es sometida a determinados controles oficiales, no se precinta oficialmente. En este grupo están incluidas las leguminosas para consumo humano.

Se toma como Índice de Mecanización la relación entre la suma de las potencias de tractores, motocultores y motomáquinas y las hectáreas totales de cultivos menos los barbechos, más las dedicadas a prados naturales.

El N (Nitrógeno) total, incluye el N de los nitromagnesios 20% y 22%, el de los abonos líquidos, suspensiones y otros abonos simples.

Para el cálculo del P_2O_5 total, se ha incluido el de los líquidos y las suspensiones.

Para el valor total de K_2O se ha considerado el de los abonos líquidos y el de las suspensiones.

La importancia de la utilización de medios de producción en la actividad agraria radica por un lado en su repercusión en la adopción de políticas de ordenación de la rentabilidad de la explotación agraria, y de otro en el control de los efectos que puede tener el uso de determinadas entradas (inputs), sobre el medio ambiente.

El conocimiento de datos sobre medios de producción facilita el cálculo de: Consumos Intermedios, Valor Añadido y Rentas de la citada actividad agraria.

También como apartado especial, se recoge los datos sobre la Agricultura ecológica, cada vez mas importante.

La agricultura ecológica, se puede definir de manera sencilla como un compendio de técnicas agrarias que excluye normalmente el uso, en la agricultura y ganadería, de productos químicos de síntesis como fertilizantes, plaguicidas, antibióticos, etc., con el objetivo de preservar el medio ambiente, mantener o aumentar la fertilidad del suelo y proporcionar alimentos con todas sus propiedades naturales.

Enlaces de interés:

Fertilizantes

<http://www.magrama.gob.es/es/estadistica/temas/estadisticas-agrarias/agricultura/estadisticas-medios-produccion/fertilizantes.aspx>

Maquinaria agrícola

<http://www.magrama.gob.es/es/agricultura/estadisticas/estadisticas-registros-maquinaria-agricola.aspx>

Agricultura ecológica

<http://www.magrama.gob.es/es/alimentacion/temas/la-agricultura-ecologica/documentos-de-interes/>

MEDIOS DE PRODUCCIÓN

15.1.1. PRODUCCIÓN SEMILLAS: Serie histórica de producción según especies y clases (Quintales métricos)

Especies y clases	2006/2007	2007/2008	2008/2009	2009/2010	2010/2011	2011/2012	2012/2013	2013/2014
CEREALES								
Trigo blando	681.574	850.269	677.207	505.065	627.328	721.220	762.569	764.383
Trigo duro	977.306	1.031.522	1.047.740	750.632	522.942	514.424	438.756	362.707
Cebada	957.845	1.061.646	847.708	665.206	608.089	724.393	783.550	897.617
Centeno	5.263	12.400	12.596	1.889	6.632	22.746	32.235	15.329
Avena	89.730	86.872	68.702	64.258	63.933	59.932	52.073	72.914
Avena strigosa						1.108	1.609	1.882
Arroz	123.198	173.485	158.798	175.039	158.890	153.666	167.032	161.922
Maíz	9.112	17.896	33.504	31.237	13.767	14.948	36.829	46.615
Sorgo	1.566	1.300	471	1.801	3.113	2.549	4.867	3.524
Triticale	57.908	60.609	47.234	47.195	69.273	80.678	89.192	134.743
TOTAL CEREALES	2.903.502	3.295.998	2.893.960	2.242.323	2.073.968	2.295.665	2.368.711	2.461.636
PATATA	298.391	361.985	362.064	382.533	371.867	388.438	339.433	315.156
OLEAGINOSAS								
CACAHUETE	0	0	0	0	0	0	1.844	0
CARTAMO	0	0	0	0	82	150	444	250
COLZA (Brassica napus oleifera)	1.236	437	414	2.929	4.089	3.207	7.764	731
GIRASOL HÍBRIDO (Helianthus annuus L.)	27.894	34.744	38.220	43.384	34.151	45.034	72.545	54.280
GIRASOL POBLACIÓN (Helianthus annuus L.)	1.810	1.755	583	2.724	2.891	3.202	1.553	2.415
GIRASOL (PARENTALES) (Helianthus annuus L.)	740	161	18	313	32	52	84	347
LINO OLEAGINOSO (Linum usitatissimum L.)	96	0	0	0	0	0	0	0
SOJA	0	0	0	191	184	0	0	308
TOTAL OLEAGINOSAS	31.776	37.097	39.235	49.541	41.430	51.645	84.234	58.331
TEXTILES								
ALGODÓN (Gossypium L.)	16.728	11.597	4.646	8.898	17.272	26.415	19.112	13.297
CÁÑAMO (Cannabis sativa L.)	0	0	0	0	0	0	0	0
TOTAL TEXTILES	16.728	11.597	4.646	8.898	17.272	26.415	19.112	13.297
GRAMINEAS FORRAJERAS								
FESTUCA ALTA (Festuca Arundinacea)	4.123	4.900	7.927	6.407	6.207	6.852	2.670	1.546
FESTUCA ROJA (Festuca Rubra L.)	0	0	0	0	0	0	0	0
POA PRATENSE (Poa pratensis L.)	63	0	0	0	0	0	0	0
POA TRIVIALIS (Poa trivialis L.)	76	0	0	0	0	0	0	0
RAY-GRASS HÍBRIDO (Lolium x Boucheanvm Kunth)	58	0	0	0	0	0	0	400
RAY-GRASS INGLÉS (Lolium Perenne L.)	213	0	87	164	248	1	250	0
RAY-GRASS ITALIANO (Lolium)	36.787	28.726	27.986	34.812	42.955	27.971	22.396	32.481
TOTAL GRAMINEAS FORRAJERAS	41.321	33.627	36.000	41.383	49.411	34.824	25.316	34.427
LEGUMINOSAS FORRAJERAS								
ALFALFA (Medicago Sativa L.)	7.232	10.126	9.621	8.289	13.704	14.635	8.503	11.338
ESPARCETA (Onopbrychis vicifolia)	954	618	188	255	798	762	836	676
MELILOTO (Melilotus officinalis)	0	0	0	0	0	0	0	0
TRÉBOL SUBTERRÁNEO (Trifolium subterraneum L.)	0	0	0	0	0	0	0	0
VEZA COMÚN (Vicia sativa L.)	84.180	97.748	110.460	158.806	209.919	199.877	38.281	101.248
VEZA VELLOSA (Vicia villosa Roth.)	2.215	1.046	1.964	4.661	1.048	5.172	4.546	5.162
TOTAL LEGUMINOSAS FORRAJERAS	94.581	109.538	122.233	172.010	225.470	220.446	52.165	118.424
LEGUMINOSAS GRANO								
ALTRAMUZ BLANCO (Lupinus albus L.)	15	0	0	0	0	0	0	0
GUISANTE PIENSO (Pisum sativum L. (Partim))	60.261	30.156	29.165	40.816	52.879	57.962	52.466	53.114
HABONCILLO (Vicia faba L. (Partim))	3.020	1.067	1.053	317	1.532	387	543	338
YEROS (Vicia ervilia L.)	407	1.086	471	1.156	696	828	1.123	541
TOTAL LEGUMINOSAS GRANO	63.703	32.310	30.690	42.288	55.107	59.177	54.132	53.993
OTRAS FORRAJERAS								
MEZCLAS FORRAJERAS Y CESPED	944	0	6.676	8.676	6.459	5.948	983	4
NABO FORRAJERO (Brassica napus L. var Nopobrassica RCHB)	1.141	0	210	216	291	0	0	331
REMOLACHA FORRAJERA (Beta vulgaris L.)	0	0	0	0	0	0	0	0
TOTAL OTRAS FORRAJERAS	2.085	0	6.886	8.892	6.750	5.948	983	335
LEGUMINOSAS CONSUMO HUMANO								
GARBANZO (Cicer arietinum L.)	2.322	1.522	583	572	947	699	1.358	1.584
LENTEJA (Lens culinaris Medik.)	436	204	184	69	236	778	361	208
TOTAL LEGUMINOSAS CONSUMO HUMANO	2.757	1.726	767	641	1.183	1.477	1.719	1.792
HORTICOLAS	3.728	0	725	165	0	128	671	23
TOTAL SEMILLAS Y PATATA	3.458.573	3.883.876	3.497.205	2.948.675	2.842.457	3.084.163	2.946.477	3.057.414

MEDIOS DE PRODUCCIÓN

15.1.1.1. Analisis provincial de la producción de semillas: CEREALES 2013/2014 (Quintales métricos)

Provincias y Comunidades Autónomas	ARROZ	AVENA	AVENA STRIGOSA	CEBADA	CENTENO	TRIGO BLANDO	TRIGO DURO	TRITICALE	MAIZ	SORGO
PAÍS VASCO	-	17.005	-	12.353	-	33.834	-	-	-	-
NAVARRA	-	-	-	62.793	708	104.161	-	1.417	12.958	-
LA RIOJA	-	-	-	8.460	-	15.315	1.349	756	-	-
ARAGÓN	4.603	9.537	-	266.251	-	121.083	41.623	3.800	8.129	-
CATALUÑA	26.450	17.182	1.882	179.660	-	118.055	18.573	37.519	11.679	854
BALEARES	-	-	-	1.280	-	745	-	-	-	-
CASTILLA Y LEÓN	-	7.904	-	83.148	10.809	106.090	1.734	15.063	-	-
MADRID	-	-	-	15.860	-	1.180	-	720	-	-
CASTILLA-LA MANCHA	-	18.054	-	230.209	3.812	103.211	10.333	27.248	-	-
C. VALENCIANA	27.072	-	-	-	-	-	-	-	-	-
R. DE MURCIA	900	-	-	-	-	-	-	-	-	-
EXTREMADURA	15.109	900	-	8.089	-	10.694	8.902	15.252	8.681	-
ANDALUCÍA	87.789	2.332	-	29.514	-	150.016	280.193	32.968	5.169	2.670
ESPAÑA	161.923	72.914	1.882	897.617	15.329	764.384	362.707	134.743	46.616	3.524

MEDIOS DE PRODUCCIÓN

15.1.1.10. Análisis provincial de la producción de semillas: PATATA 2013/2014 (Quintales métricos)

Provincias y Comunidades Autónomas	PATATA (Solanum tuberosum L.)
GALICIA	-
PAÍS VASCO	80.664
NAVARRA	-
CASTILLA Y LEÓN	234.480
CATALUÑA	13
ESPAÑA	315.157

MEDIOS DE PRODUCCIÓN

15.1.1.2. Analisis provincial de la producción de semillas: GRAMÍNEAS 2013/2014 (Quintales métricos)

Provincias y Comunidades Autónomas	FESTUCA ALTA (Festuca Arundinacea)	FESTUCA ROJA (Festuca Rubra L.)	POA PRATENSE (Poa pratensis L.)	POA TRIVIALIS (Poa trivialis L.)	RAY-GRASS HÍBRIDO (Lolium x Boucheanvm Kunth)	RAY-GRASS INGLÉS (Lolium Perenne L.)	RAY-GRASS ITALIANO (Lolium)
NAVARRA	-	-	-	-	-	-	1.862
ARAGÓN	259	-	-	-	-	-	6.787
CASTILLA Y LEÓN	-	-	-	-	-	-	
CATALUÑA	1.287	-	-	-	400	-	23.832
EXTREMADURA	1	-	-	-	-	-	-
ANDALUCÍA	-	-	-	-	-	-	-
ESPAÑA	1.547	0	0	0	400	0	32.481

MEDIOS DE PRODUCCIÓN

15.1.1.3. Analisis provincial de la producción de semillas: LEGUMINOSAS FORRAJEAS 2013/2014 (Quintales métricos)

Provincias y Comunidades Autónomas	ALFALFA	ESPARCETA	MELILOTO	TRÉBOL SUBTERRANEO	VEZA COMÚN	VEZA VELLOSA
PAÍS VASCO	-	71	-	-	32	-
LA RIOJA	-	-	-	-	-	-
ARAGÓN	4.916	500	-	-	2.840	478
CATALUÑA	5.933	105	-	-	9.410	4.684
CASTILLA Y LEÓN	275	-	-	-	39.496	-
MADRID	-	-	-	-	-	-
CASTILLA-LA MANCHA	-	-	-	-	46.487	-
ANDALUCÍA	-	-	-	-	2.983	-
NAVARRA	214	-	-	-	-	-
ESPAÑA	11.338	676	0	0	101.248	5.162

MEDIOS DE PRODUCCIÓN

15.1.1.4. Analisis provincial de la producción de semillas: LEGUMINOSAS GRANO 2013/2014 (Quintales métricos)

Provincias y Comunidades Autónomas	ALTRAMUZ BLANCO	GUISANTE PIENSO	HABONCILLO	YEROS
PAÍS VASCO	-	176	176	-
NAVARRA	-	1.808	-	-
LA RIOJA	-	-	-	-
ARAGÓN	-	15.529	-	-
CATALUÑA	-	23.234	90	-
CASTILLA Y LEÓN	-	4.479	-	-
MADRID	-	-	-	-
CASTILLA-LA MANCHA	-	7.229	-	541
C. VALENCIANA	-	-	-	-
EXTREMADURA	-	497	-	-
ANDALUCÍA	-	164	72	-
ESPAÑA	-	53.116	338	541

MEDIOS DE PRODUCCIÓN

15.1.1.5. Analisis provincial de la producción de semillas: OTRAS FORRAJERAS 2013/2014 (Quintales métricos)

Provincias y Comunidades Autónomas	MEZCLAS FORRAJERAS Y CESPED	NABO FORRAJERO	REMOLACHA FORRAJERA
PAÍS VASCO	-	-	-
NAVARRA	4	-	-
LA RIOJA	-	-	-
ARAGÓN	-	331	-
CATALUÑA	-	-	-
ESPAÑA	4	331	-

MEDIOS DE PRODUCCIÓN

15.1.1.6. Analisis provincial de la producción de semillas: LEGUMINOSAS DE CONSUMO DE CONSUMO HUMANO 2013/2014 (Quintales métricos)

Provincias y Comunidades Autónomas	GARBANZO	LENTEJA
CASTILLA Y LEÓN	394	208
MADRID	-	-
CASTILLA-LA MANCHA	182	-
EXTREMADURA	125	-
ANDALUCÍA	884	-
ESPAÑA	1.585	208

MEDIOS DE PRODUCCIÓN

15.1.1.7. Analisis provincial de la producción de semillas: HORTÍCOLAS 2013/2014 (Quintales métricos)

Provincias y Comunidades Autónomas	HORTÍCOLAS
PAÍS VASCO	23
ARAGÓN	-
CATALUÑA	-
CASTILLA Y LEÓN	-
CASTILLA-LA MANCHA	-
ANDALUCÍA	-
ESPAÑA	23

MEDIOS DE PRODUCCIÓN

15.1.1.8. Análisis provincial de la producción de semillas: OLEAGINOSAS 2013/2014 (Quintales métricos)

Provincias y Comunidades Autónomas	CACAHUETE	CARTAMO	COLZA	GIRASOL HÍBRIDO	GIRASOL POBLACIÓN	GIRASOL (PARENTALES)	LINO OLEAGINOSO
NAVARRA	-	-	-	3.039	-	136	-
ARAGÓN	-	-	44	700	331	-	-
CATALUÑA	-	-	112	470	2.031	176	-
CASTILLA Y LEÓN	-	-	-	139	12	-	-
CASTILLA-LA MANCHA	-	250	575	872	36	35	-
EXTREMADURA	-	-	-	-	-	-	-
LA RIOJA	-	-	-	-	-	-	-
ANDALUCÍA	-	-	-	49.060	5	-	-
ESPAÑA	-	250	731	54.280	2.415	347	-

MEDIOS DE PRODUCCIÓN

15.1.1.9. Análisis provincial de la producción de semillas: TEXTILES 2013/2014 (Quintales métricos)

Provincias y Comunidades Autónomas	ALGODÓN	CAÑAMO
MURCIA	-	-
CATALUÑA	-	-
ANDALUCÍA	13.297	-
ESPAÑA	13.297	-

MEDIOS DE PRODUCCIÓN

15.1.2. SEMILLAS Y PLANTONES AGRÍCOLAS: Serie histórica de gastos fuera del sector en semillas y plantones Valores corrientes a precios básicos (millones de Euros) (Metodología SEC-95)

Años	Cereales	Raíces y tubérculos	Leguminosas y forrajeras	Cultivos industriales	Hortalizas	Plantones	Total
2004	276,12	64,41	52,12	97,67	61,80	376,02	928,14
2005	246,18	54,55	34,09	83,42	61,30	431,07	910,61
2006	212,26	136,27	27,18	72,60	59,53	448,59	956,42
2007	235,84	96,67	28,69	43,20	86,23	373,18	863,82
2008	226,78	82,18	19,13	66,58	85,15	327,51	807,33
2009	207,34	83,30	24,94	57,01	88,04	305,78	766,41
2010	229,35	79,71	30,97	57,26	69,11	294,64	761,03
2011	239,75	84,63	38,67	54,27	106,15	230,02	753,51
2012	255,31	86,52	42,93	51,46	121,20	235,22	792,64
2013 (A)	262,07	88,81	44,07	52,82	124,41	241,45	813,63
2014 (E)	297,85	100,94	50,08	60,04	141,40	274,41	924,72

(A) Avance
(E) Estimación

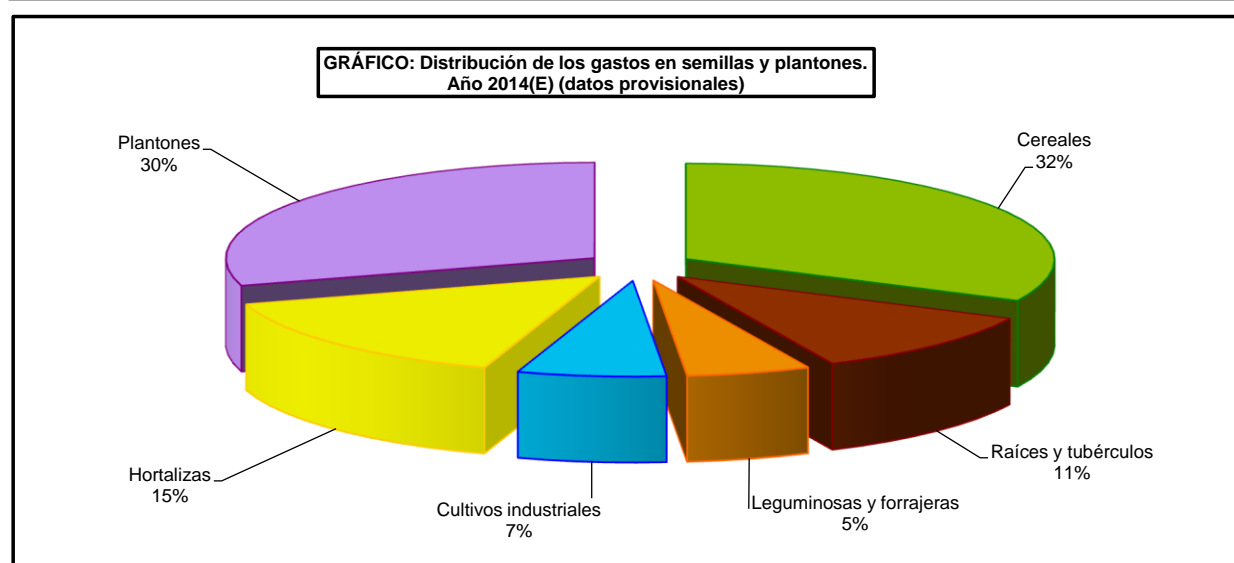
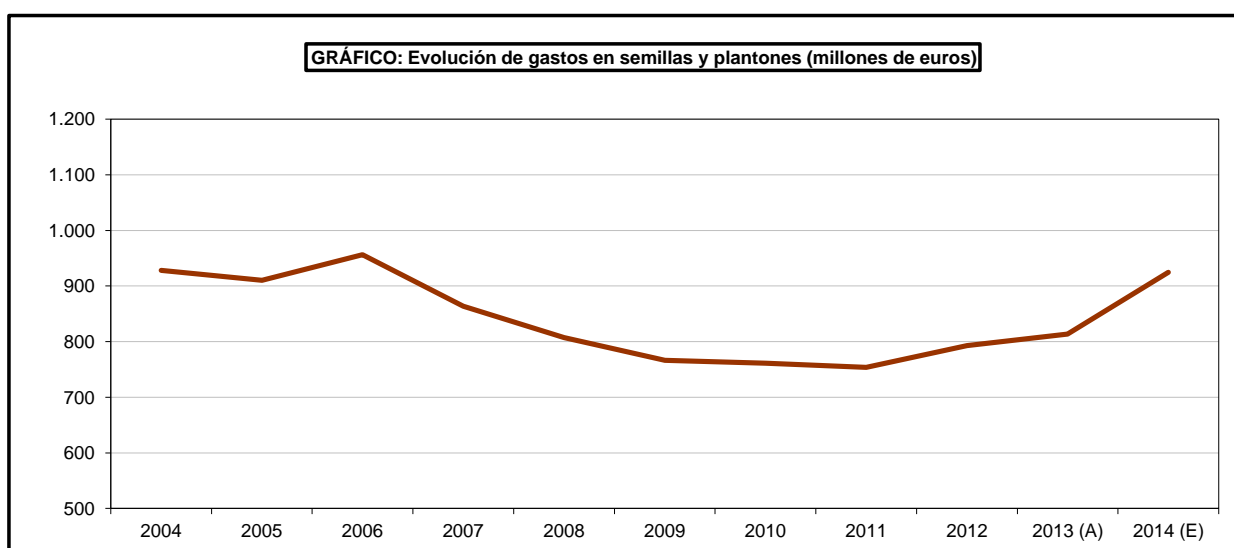

MEDIOS DE PRODUCCIÓN

15.1.3. SUPERFICIE DE MAÍZ GENÉTICAMENTE MODIFICADO⁽¹⁾: Serie histórica de variedades de maíz genéticamente modificado incluidas en el Registro de variedades comerciales (hectáreas)

Comunidades Autónomas	2003	2004	2005	2006	2007	2008	2009	2010	2011	2012	2013	2014
P. de Asturias	6	-	-	-	-	-	-	-	-	-	-	-
Cantabria	-	-	-	-	-	-	-	14	-	-	-	-
Navarra	1.387	2.446	2.604	2.821	5.327	5.150	4.397	4.177	4.096	5.801	7.013	7.264
La Rioja	-	35	41	122	4	11	8	5	21	-	2	9
Aragón	12.592	25.547	21.259	23.734	35.860	31.857	29.540	24.371	41.368	41.669	54.451	54.041
Cataluña	5.430	15.699	16.830	20.365	23.013	25.298	28.260	25.212	29.632	33.531	33.996	36.381
Baleares	6	29	29	-	3	3	92	77	51	154	174	160
Castilla y León	74	-	12	-	13	28	19	-	6	8	6	18
Madrid	1.034	1.385	155	80	193	381	130	322	418	421	530	520
Castilla-La Mancha	7.682	8.197	7.957	4.176	3.659	4.739	3.128	2.911	5.817	7.883	8.766	7.973
C. Valenciana	72	73	293	-	-	14	-	21	128	522	913	640
R. de Murcia	-	12	-	-	24	-	-	-	-	-	52	24
Extremadura	1.899	2.026	1.171	2.071	6.460	10.416	8.308	7.314	10.567	15.952	16.979	13.815
Andalucía	2.067	2.770	2.875	298	592	1.372	2.175	3.302	5.244	10.362	14.079	10.692
ESPAÑA	32.249	58.219	53.226	53.667	75.148	79.269	76.057	67.726	97.346	116.307	136.962	131.538

⁽¹⁾ Los datos han sido calculados en función de las declaraciones de venta de semilla que los productores de semilla deben facilitar a este Ministerio de acuerdo con los planes de seguimiento de cada variedad

Incluye variedades registradas en el catálogo de la UE y APC (Autorización Provisional de Comercialización) de España

La estimación de superficie está referida a una dosis media de 85.000 semillas/ha

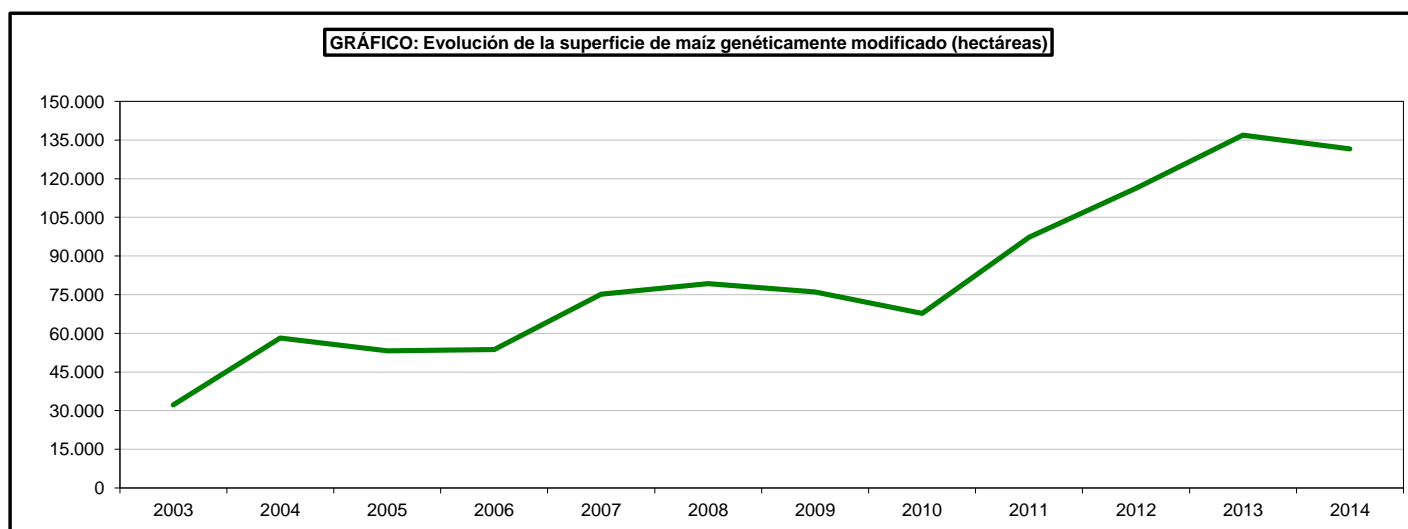

MEDIOS DE PRODUCCIÓN

15.2.1. FERTILIZANTES NITROGENADOS: Serie histórica del consumo agrícola (toneladas de N)

Años	Nitrato de cal	Nitrato de Chile	Nitratos amónico-cálcicos	Nitrato amónico	Sulfato amónico	Nitrosulfato amónico
2000	11.160	2.201	328.201	129.634	88.723	27.451
2001	15.192	1.122	219.151	111.658	76.723	14.252
2002	9.123	1.170	179.806	92.442	89.272	14.291
2003	13.513	1.386	244.598	124.253	80.999	19.238
2004	12.749	1.188	218.125	93.437	83.609	14.262
2005	14.493	1.432	234.994	49.896	64.670	13.419
2006	14.982	1.067	232.358	51.320	90.079	14.356
2007	11.522	2.704	207.894	43.356	79.282	4.098
2008	13.575	4.541	169.449	32.853	86.706	793
2009	12.669	1.812	171.423	35.291	61.868	11.850
2010	13.174	4.501	217.920	43.595	60.557	21.545
2011	15.595	4.005	192.724	37.168	58.599	16.746
2012	14.504	644	167.607	24.289	44.310	21.460
2013	12.820	2.146	191.901	30.424	61.990	23.888
2014	13.977	0	210.707	42.958	83.093	27.318

Años	Urea	Soluciones nitrogenadas	Amoniaco agrícola	Compuestos	Total ⁽¹⁾
2000	323.084	49.874	2.825	301.178	1.279.154
2001	304.029	49.627	3.107	318.606	1.131.006
2002	277.042	41.838	2.959	296.587	1.026.546
2003	301.120	74.164	1.344	318.815	1.198.606
2004	274.286	58.780	3.616	289.205	1.072.949
2005	202.929	69.878	3.761	248.553	923.764
2006	244.112	76.272	4.001	220.354	969.783
2007	245.465	92.063	874	266.481	985.857
2008	190.697	39.346	1.317	179.748	739.757
2009	257.642	71.152	517	138.597	781.069
2010	284.542	59.379	2.371	208.583	940.984
2011	252.986	51.256	4.944	192.691	846.697
2012	248.534	71.003	5.375	210.820	843.410
2013	288.551	73.772	5.055	238.913	961.507
2014	349.088	88.366	5.148	225.768	1.101.895

⁽¹⁾El Total de N consumido incluye otros fertilizantes nitrogenados que por su escasa importancia no se detallan.

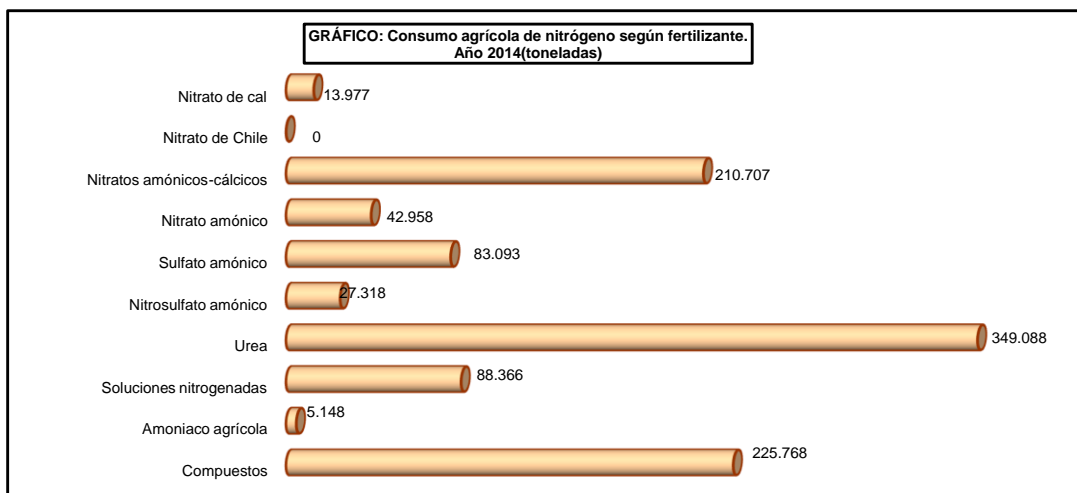
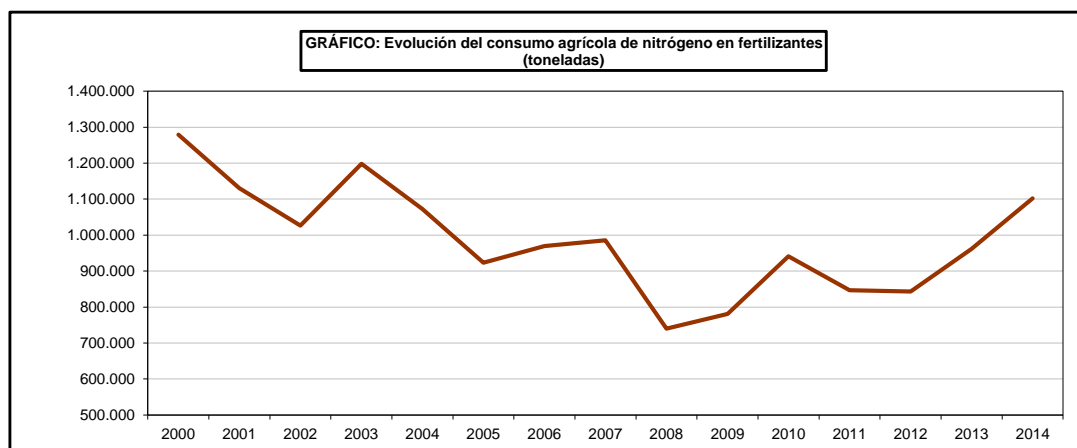

MEDIOS DE PRODUCCIÓN

15.2.2. FERTILIZANTES FOSFATADOS: Serie histórica del consumo agrícola (toneladas de P₂O₅)

Años	Superfosfato de cal	Escorias Thomas	Compuestos	Total
2000	34.432	298	522.118	570.282
2001	38.723	277	541.943	610.838
2002	33.647	662	533.819	605.224
2003	35.314	233	548.385	614.385
2004	30.585	889	511.495	588.820
2005	36.566	225	441.313	513.454
2006	44.797	79	386.550	452.461
2007	42.371	46	463.145	554.382
2008	12.827	3.601	231.421	271.578
2009	10.771	2.498	241.740	264.211
2010	26.995	13	298.877	337.812
2011	54.197	2.593	292.807	362.672
2012	45.826	2	321.574	376.590
2013	58.754	0	370.969	432.904
2014	56.806	0	338.698	398.580

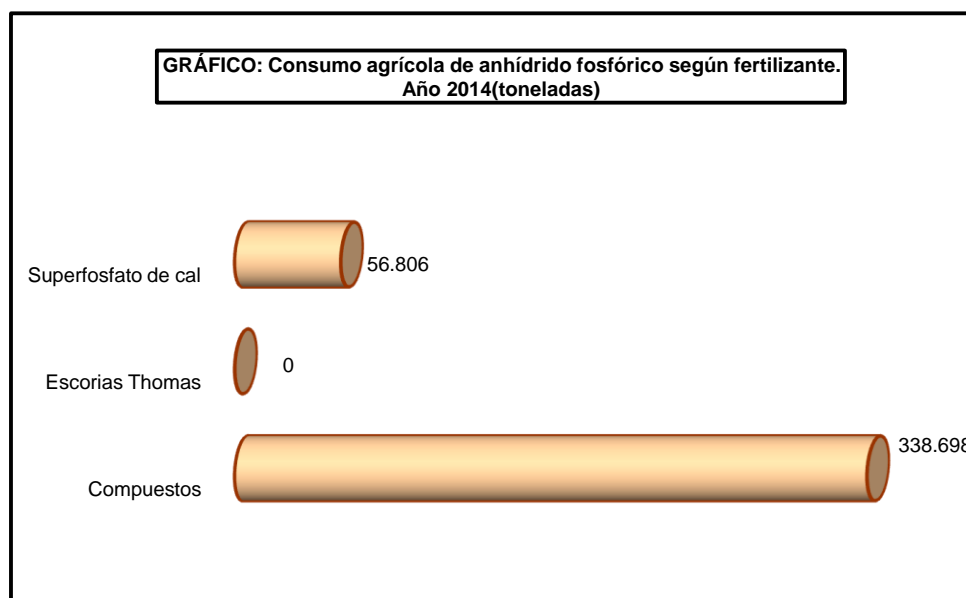
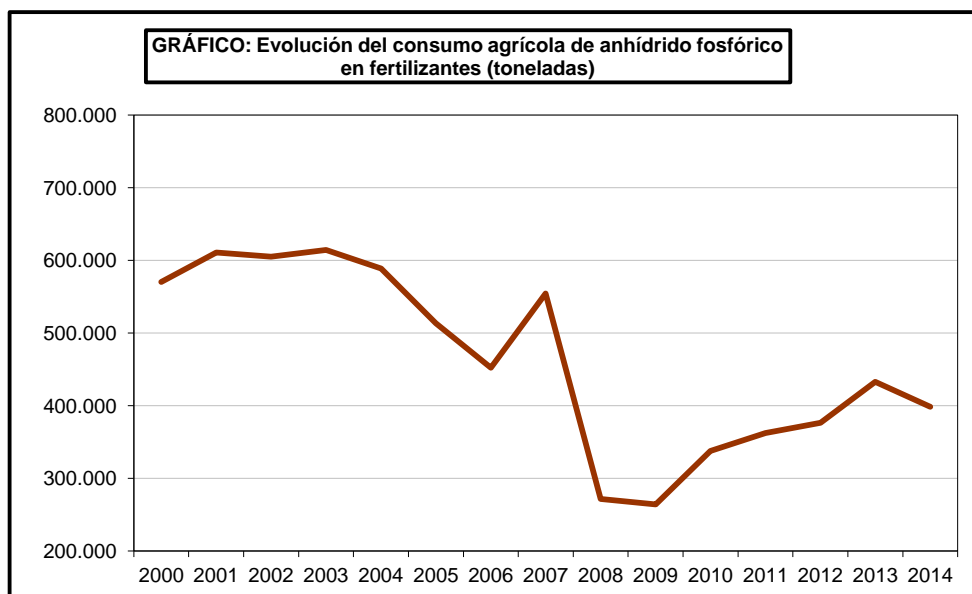

MEDIOS DE PRODUCCIÓN

15.2.3. FERTILIZANTES POTÁSICOS: Serie histórica del consumo agrícola (toneladas de K₂O)

Años	Cloruro potásico	Sulfato potásico	Compuestos	Total
2000	115.930	13.746	345.142	474.822
2001	110.573	17.505	340.282	468.360
2002	129.593	21.161	340.386	491.138
2003	124.142	18.740	325.644	468.511
2004	170.084	20.682	301.529	492.571
2005	105.551	22.365	270.315	398.230
2006	126.596	18.477	242.661	388.187
2007	131.796	21.798	291.259	444.853
2008	89.935	19.968	209.291	319.194
2009	35.252	9.198	121.566	166.016
2010	100.102	18.294	241.187	359.583
2011	91.957	15.384	207.301	314.642
2012	99.921	19.915	200.496	320.841
2013	119.054	21.463	213.546	354.738
2014	129.389	18.534	208.913	357.875

GRÁFICO: Evolución del consumo agrícola de óxido potásico en fertilizantes (toneladas)



GRÁFICO: Consumo agrícola de óxido potásico según fertilizante. Año 2014(toneladas)



MEDIOS DE PRODUCCIÓN

15.2.4. FERTILIZANTES: Serie histórica del consumo, total y por hectárea, de superficie fertilizable

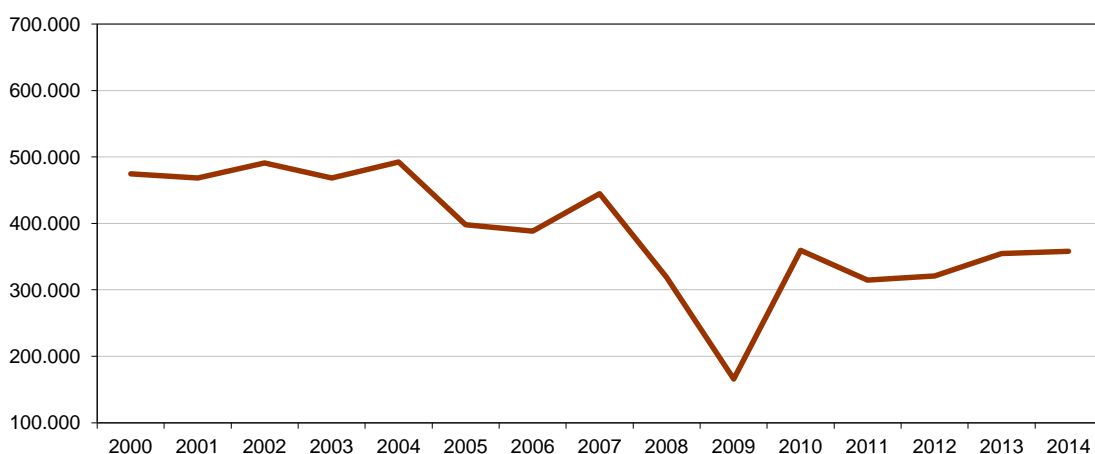
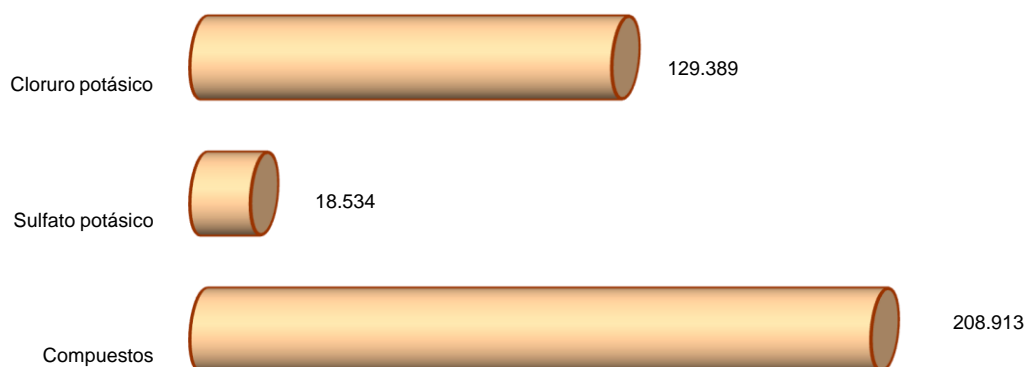
Años	Superficie fertilizable ⁽¹⁾ miles de hectáreas	Consumo de N		Consumo de P ₂ O ₅		Consumo de K ₂ O	
		Total (toneladas)	Por hectárea kg/ha	Total (toneladas)	Por hectárea kg/ha	Total (toneladas)	Por hectárea kg/ha
2000	16.622	1.279.154	77,0	570.282	34,3	474.822	28,6
2001	16.197	1.131.006	69,8	610.838	37,7	468.360	28,9
2002	16.328	1.026.546	62,9	605.224	37,1	491.138	30,1
2003	16.174	1.198.606	74,6	614.385	38,0	468.511	30,6
2004	15.966	1.072.949	67,7	588.820	36,4	492.571	32,0
2005	15.755	923.764	58,9	513.454	32,6	398.230	26,3
2006	15.331	969.783	63,3	452.461	29,5	388.187	25,3
2007	14.979	985.857	65,8	554.382	37,0	444.853	29,7
2008	14.757	739.757	50,1	271.578	18,4	319.194	21,6
2009	15.402	781.069	50,7	264.211	17,2	166.016	10,8
2010	14.727	940.984	63,9	337.812	22,9	359.583	24,4
2011	14.947	846.697	56,7	362.672	24,3	314.642	21,1
2012	14.932	843.410	56,5	376.590	25,2	320.841	21,5
2013	15.133	961.507	63,5	432.904	28,6	354.738	23,4
2014	15.499	1.101.895	71,1	398.580	25,7	357.875	23,1

⁽¹⁾ Tierras de cultivo menos barbecho, más prados naturales. Fuente de datos para el 2010 ESYRCE

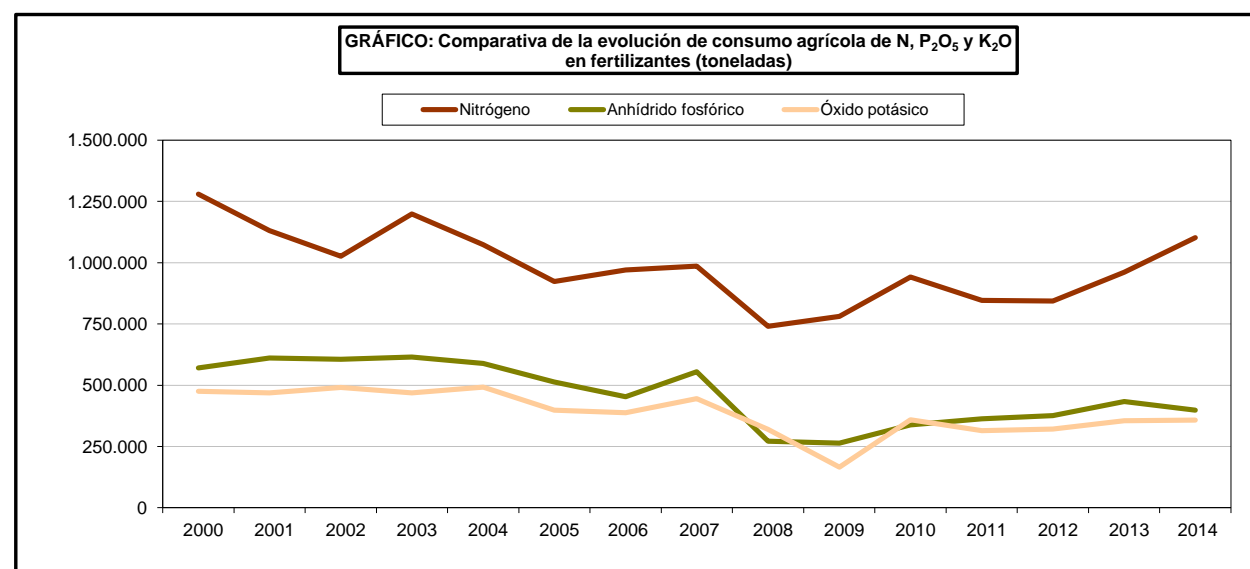
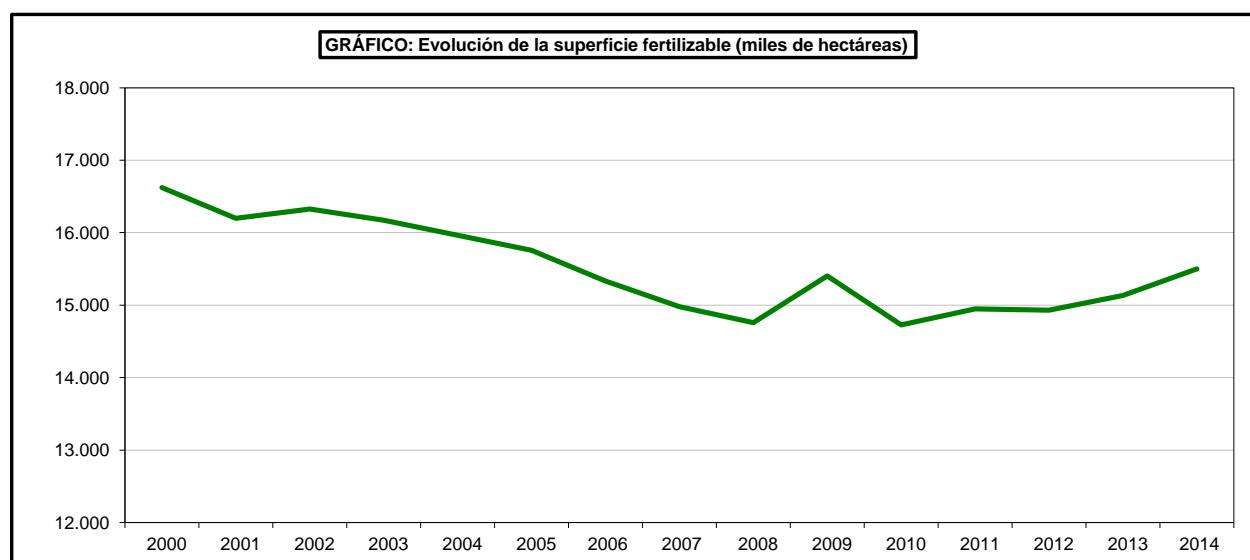

MEDIOS DE PRODUCCIÓN

15.2.5. FERTILIZANTES: Serie histórica de producción e importaciones de fertilizantes

Años	Producción			Importaciones		
	Nitrogenados miles de toneladas de N	Fosfatados miles de toneladas de P ₂ O ₅	Potásicos miles de toneladas de K ₂ O	Nitrogenados miles de toneladas de N	Fosfatados miles de toneladas de P ₂ O ₅	Potásicos miles de toneladas de K ₂ O
2000	874,2	434,2	758,4	717,1	295,7	379,6
2001	800,4	421,9	684,1	655,6	300,4	361,3
2002	800,5	411,4	577,7	602,8	293,5	372,0
2003	835,9	409,1	669,6	697,6	319,2	371,0
2004	757,2	391,6	715,7	628,6	285,6	376,9
2005	787,7	363,9	646,7	535,9	263,5	333,4
2006	711,4	331,7	583,6	600,7	221,9	326,0
2007	701,0	395,0	623,1	587,4	250,3	340,5
2008	627,3	291,1	571,7	511,4	127,2	292,1
2009	620,2	104,3	416,7	480,7	180,9	134,9
2010	715,0	299,5	445,3	585,6	148,7	316,2
2011	718,1	262,6	611,3	543,0	199,5	305,4
2012	748,9	269,7	679,2	552,2	229,5	330,0
2013	710,0	257,1	706,3	678,5	294,2	337,6
2014	691,1	190,6	700,0	834,0	334,4	299,0

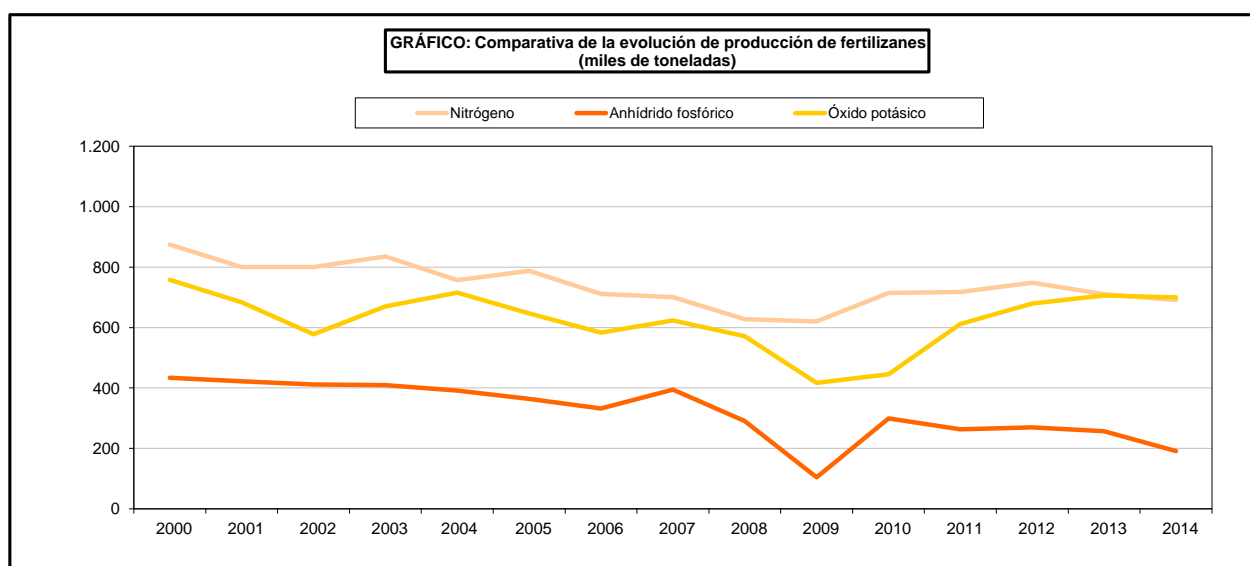

MEDIOS DE PRODUCCIÓN

15.2.6. FERTILIZANTES: Serie histórica de los precios medios anuales pagados por los agricultores (euros/100 kg)

Clases de fertilizante	Contenido de elemento fertilizante	2004	2005	2006	2007	2008	2009	2010	2011	2012	2013	2014
NITROGENADOS	% N											
Nitrato amónico-cálcico	20,5	14,48	14,39	18,90	22,46	27,35	-	-	-	-	-	-
Nitrato amónico-cálcico	26	17,64	19,41	20,66	21,38	33,27	23,82	23,30	29,99	29,35	28,97	29,34
Nitrato amónico	33,5	19,82	22,48	24,32	25,35	37,87	34,35	30,24	37,09	38,89	38,79	38,94
Nitrosulfato amónico	26	20,06	21,10	21,65	23,00	33,35	28,39	24,92	32,23	32,50	32,76	32,44
Sulfato amónico	21	12,99	14,20	14,45	15,99	26,30	21,48	18,69	23,92	24,90	25,21	22,79
Urea	46	21,66	24,77	26,78	30,03	43,15	32,73	32,00	39,24	44,04	41,48	39,52
FOSFATADOS	% P2O5											
Superfosfato de cal	18	14,02	15,37	15,28	16,13	26,26	23,71	18,64	21,76	22,38	22,24	21,26
POTÁSICOS	% K2O											
Sulfato potásico	50	31,70	39,47	36,05	36,97	61,14	67,67	58,40	58,34	59,61	60,44	61,49
DAP (Fosfato diamónico)		23,86	25,64	26,38	32,40	67,22	45,27	39,61	53,11	55,02	47,63	43,59
COMPUESTOS	% N-P-K											
Compuestos	0-14-7	14,94	16,21	16,15	18,51	29,87	25,41	19,99	24,66	25,30	24,06	25,16
Compuestos	7-14-7	15,28	16,62	16,55	19,24	28,74	-	-	-	-	-	-
Compuestos	8-15-15	16,83	18,49	19,13	22,05	39,91	32,16	27,75	34,43	35,62	34,78	32,83
Compuestos	8-24-8	18,06	19,39	19,99	25,08	47,25	39,16	32,43	39,80	41,52	41,01	39,48
Compuestos	9-18-27	20,79	21,99	22,92	23,39	38,72	38,59	33,77	37,72	40,34	40,28	38,77
Compuestos	12-24-8	20,35	21,02	21,44	24,94	42,42	39,84	32,66	37,73	38,47	39,76	38,59
Compuestos	15-15-15	20,42	21,87	22,57	25,19	47,47	40,05	34,58	40,14	43,01	42,42	39,78

MEDIOS DE PRODUCCIÓN

15.2.7. FERTILIZANTES: Serie histórica del importe de los gastos de los agricultores en las diferentes clases de fertilizantes Valores corrientes a precios básicos (millones de euros) (Metodología SEC-95)

Años	Abonos Simples				Abonos complejos	Enmiendas	Total
	Nitrogenados	Fosfatados	Potásicos	Total			
2004	466,19	33,30	64,68	564,16	528,22	111,08	1.203,46
2005	455,35	34,88	50,09	540,32	487,84	104,70	1.132,86
2006	535,67	30,44	57,84	623,95	446,76	109,46	1.180,17
2007	560,91	47,88	66,55	675,34	618,53	131,73	1.425,59
2008	646,37	40,08	90,08	776,53	671,03	147,52	1.595,09
2009	551,66	23,54	42,73	617,93	464,48	110,57	1.192,97
2010	595,13	29,83	86,91	711,86	580,24	135,99	1.428,09
2011	677,47	50,00	81,85	809,32	692,09	157,49	1.658,89
2012	720,14	53,15	87,01	860,29	735,68	167,41	1.763,38
2013 (A)	801,13	59,13	96,79	957,04	818,41	186,23	1.961,69
2014 (E)	765,45	43,04	104,59	913,08	843,30	184,82	1.941,21

(A) Avance
(E) Estimación

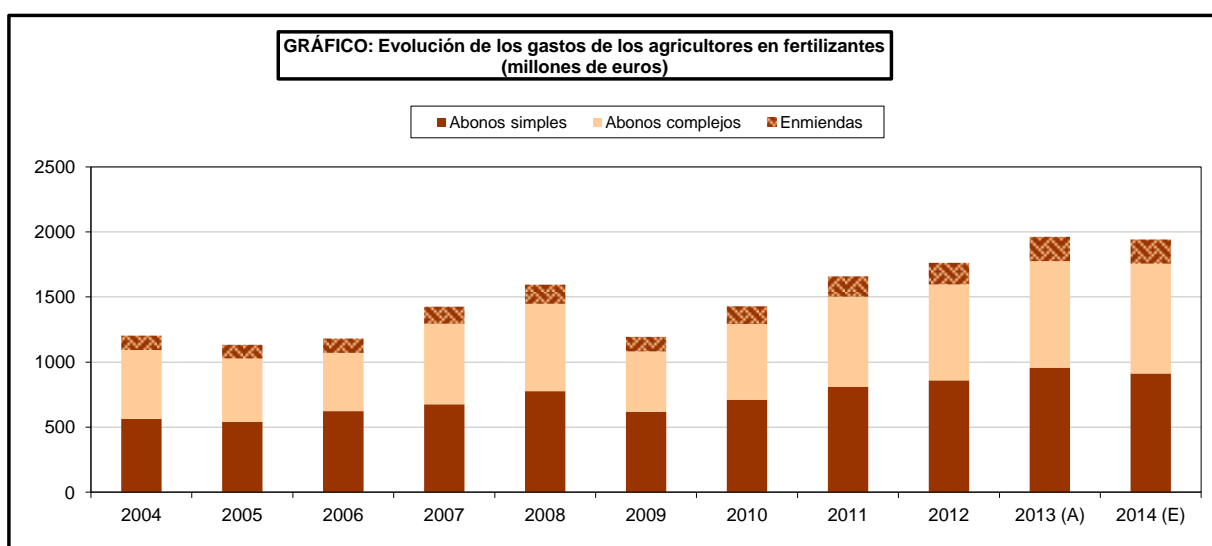

MEDIOS DE PRODUCCIÓN

15.3.1. FITOSANITARIOS: Serie histórica del consumo según clases Valores corrientes a precios básicos (millones de euros) (Metodología SEC-95)

Años	Insecticidas	Acaricidas	Nematicidas	Fungicidas	Herbicidas	Varios	Total
2004	206,82	22,22	30,99	217,98	295,42	86,98	860,41
2005	183,45	21,42	34,66	165,89	231,32	79,42	716,17
2006	164,67	14,74	29,64	171,34	246,83	68,96	696,18
2007	175,87	13,61	26,83	172,67	245,57	59,05	693,60
2008	167,99	15,54	25,32	190,01	298,81	62,49	760,17
2009	167,62	15,40	25,06	166,69	253,01	55,07	682,84
2010	174,69	15,83	26,35	174,83	242,99	57,54	692,24
2011	179,93	16,57	25,79	182,89	256,73	57,68	719,58
2012	171,20	15,76	24,54	174,02	244,28	54,88	684,69
2013 (A)	194,12	17,87	27,83	197,32	276,99	62,23	776,36
2014 (E)	229,21	21,38	31,01	202,54	286,93	74,31	845,37

(A) Avance
(E) Estimación

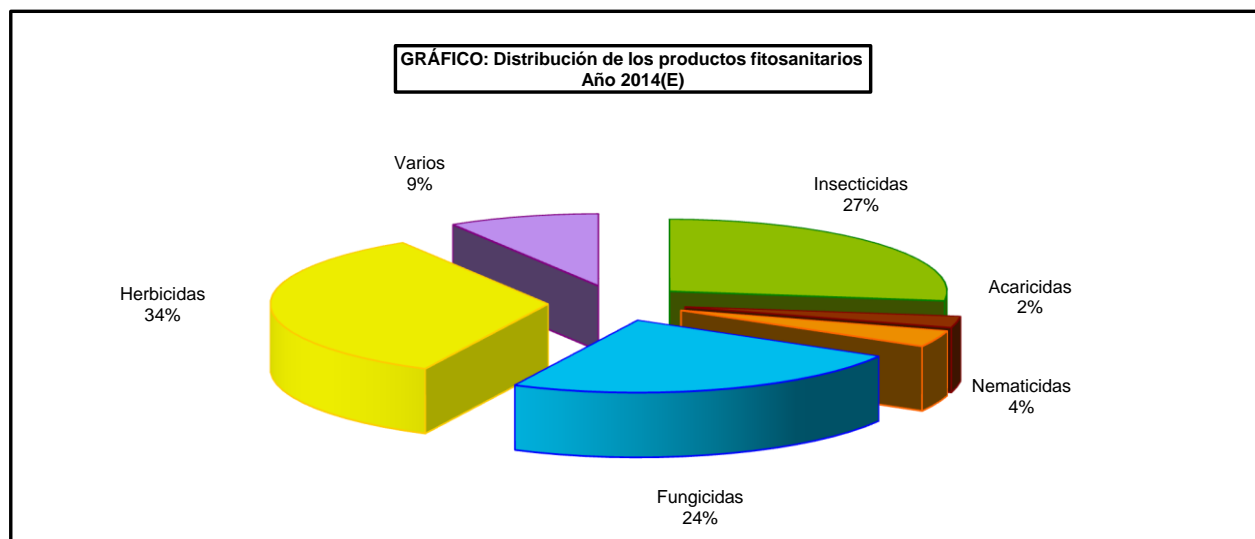
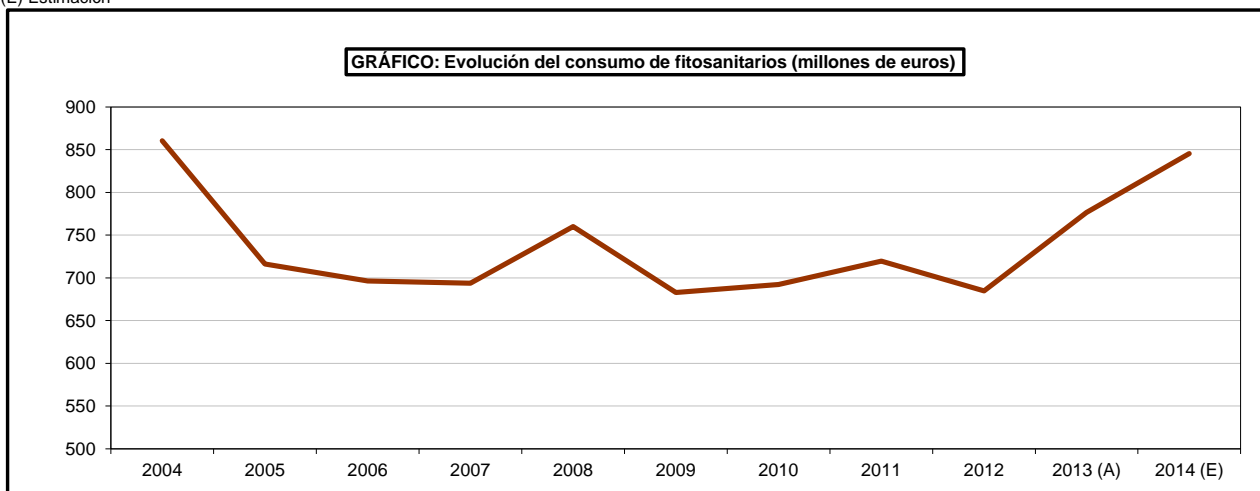

MEDIOS DE PRODUCCIÓN

15.4.1. PIENSOS: Serie histórica de precios medios anuales pagados por los agricultores (euros/100 kg)

Clase de alimento	2004	2005	2006	2007	2008	2009	2010	2011	2012	2013	2014
PIENSOS SIMPLES											
Trigo (pienso)	16,78	15,20	15,78	21,45	23,57	17,29	18,50	23,92	25,29	24,20	21,45
Cebada (pienso)	14,91	14,10	14,44	19,21	19,80	14,28	16,07	22,25	24,05	21,87	18,26
Avena (pienso)	15,81	16,24	16,52	19,71	22,27	17,66	18,08	22,98	25,48	24,14	20,68
Maíz (pienso)	17,20	15,39	16,30	20,85	21,74	16,02	18,88	25,15	24,93	23,23	18,92
Salvado de trigo	18,70	17,99	18,70	20,36	23,47	-	-	-	-	-	-
Harina de soja	25,82	22,53	21,34	25,18	32,66	-	-	-	-	-	-
Pulpa de remolacha	17,77	17,68	17,56	20,25	26,07	19,94	18,56	23,31	23,56	25,03	24,07
Alfalfa deshidratada	16,58	17,48	17,81	18,26	21,63	20,55	18,47	19,94	23,06	23,65	22,62
PIENSOS COMPUESTOS											
Aves											
Pollitas cría-recría	27,45	26,18	26,37	29,65	34,50	31,23	32,39	36,91	39,45	40,36	37,53
Gallinas ponedoras	27,64	24,94	25,26	27,90	32,58	29,89	30,86	35,44	37,36	38,13	35,66
Pollos carne	27,38	25,68	25,68	29,18	34,19	31,02	32,27	36,64	39,24	39,40	36,47
Vacuno											
Lactoreemplazantes del 20% de proteínas	138,46	144,08	146,88	160,01	172,31	162,56	163,99	174,97	188,20	190,29	179,29
Terneros cría	24,16	23,68	24,01	27,18	30,93	25,85	26,73	31,60	33,59	33,78	31,10
Terneros recría/cebo	21,17	22,44	22,94	26,05	29,52	24,57	25,47	29,86	31,36	31,46	28,70
Concentrado vacuno de leche	22,89	21,94	22,33	25,45	29,66	25,69	26,14	30,14	32,80	33,60	31,61
Concentrado vacuno de carne	22,64	21,69	22,25	24,74	28,32	23,50	23,93	28,24	30,13	30,06	27,44
Ovino y caprino											
Corderos y chivos cría	26,19	25,03	25,19	29,49	33,69	28,88	30,23	34,16	36,68	37,68	34,61
Corderos y chivos recría/engorde	23,34	22,14	22,47	25,87	30,17	25,66	26,76	30,87	33,37	33,13	30,64
Ovejas y cabras lactantes	21,31	20,65	21,45	24,97	28,85	23,94	24,40	28,63	30,84	31,95	29,44
Porcino											
Lechones	37,02	35,27	37,00	42,07	42,30	34,44	35,96	40,11	41,56	41,44	38,55
Cerdos crecimiento y cebo	22,95	21,91	22,17	25,97	30,57	23,02	24,32	29,04	30,83	30,44	27,60
Cerdas gestación y lactación	21,66	20,18	20,64	24,31	28,52	22,54	23,80	28,52	30,26	29,90	27,69

MEDIOS DE PRODUCCIÓN

15.4.2. PIENSOS: Serie histórica del importe. Valores corrientes a precios básicos (millones de euros) (Metodología SEC-95)

Años	Simples	Compuestos						Correctores	Total
		Bovino	Ovino y caprino	Porcino	Aves	Otros	Total		
2004	1357,04	1246,77	231,58	2285,66	1528,20	171,98	5464,19	35,90	6857,13
2005	1131,90	1283,31	242,45	2418,47	1405,00	175,42	5524,64	36,62	6693,17
2006	1182,54	1267,27	237,62	2565,92	1480,52	178,90	5730,23	37,99	6950,75
2007	1710,88	1483,42	276,14	3179,76	1675,47	125,83	6740,61	44,68	8496,17
2008	1576,17	1579,05	300,04	3651,00	1946,52	117,80	7594,42	50,34	9220,93
2009	2262,32	1361,86	209,41	2632,01	1781,56	100,65	6085,48	40,34	8388,14
2010	2418,69	1419,49	230,83	2841,40	1883,69	106,56	6481,97	42,97	8943,63
2011	2335,99	2007,28	278,33	3527,18	1761,56	154,03	7728,37	51,24	10115,59
2012	2503,44	2151,16	298,28	3780,02	1887,83	165,07	8282,35	54,91	10840,70
2013 (A)	2473,48	2125,42	294,71	3734,79	1865,24	163,09	8183,25	54,25	10710,99
2014 (E)	1934,32	1983,62	283,10	3480,65	2111,16	164,63	8023,15	53,19	10010,66

(A) Avance
(E) Estimación

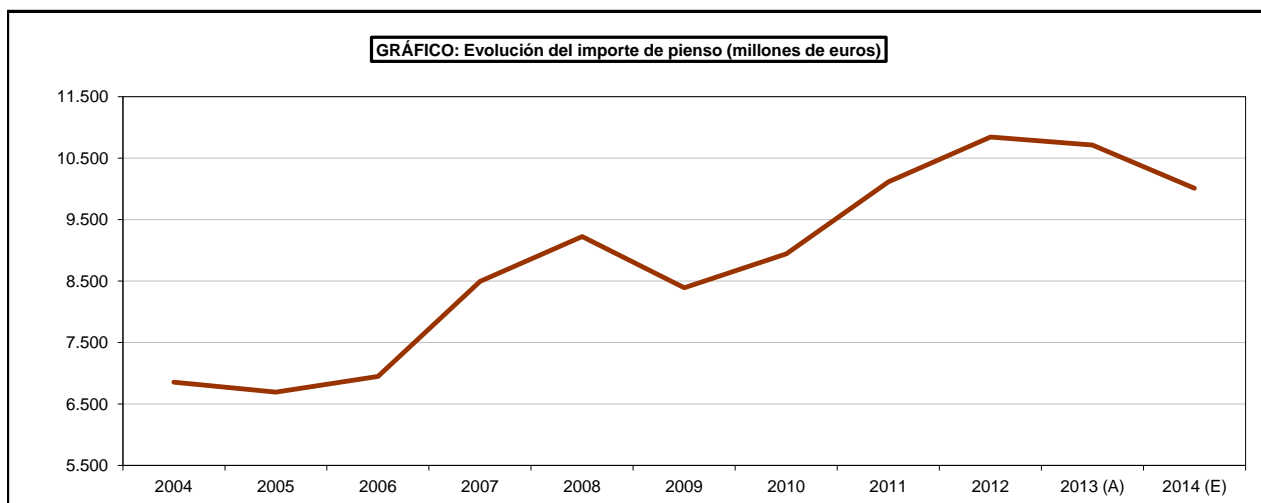

MEDIOS DE PRODUCCIÓN

15.5.1. ENERGÍA: Serie histórica del gasto en combustibles y energía eléctrica en la explotación Valores corrientes a precios básicos (millones de euros) (Metodología SEC-95)

Años	Energía eléctrica	Gasóleo	Lubricantes	Total
2004	283,58	883,98	75,13	1.242,69
2005	295,79	1.096,92	74,04	1.466,74
2006	325,85	1.152,79	75,34	1.553,99
2007	379,29	951,28	67,54	1.398,11
2008	465,51	1.089,78	66,18	1.621,46
2009	519,86	735,25	65,46	1.320,58
2010	492,74	892,82	66,96	1.452,51
2011	541,39	1.155,46	70,22	1.767,08
2012	583,37	1.245,06	75,67	1.904,09
2013 (A)	588,05	1.255,04	76,27	1.919,36
2014 (E)	614,52	1.291,09	74,16	1.979,76

(A) Avance

(E) Estimación

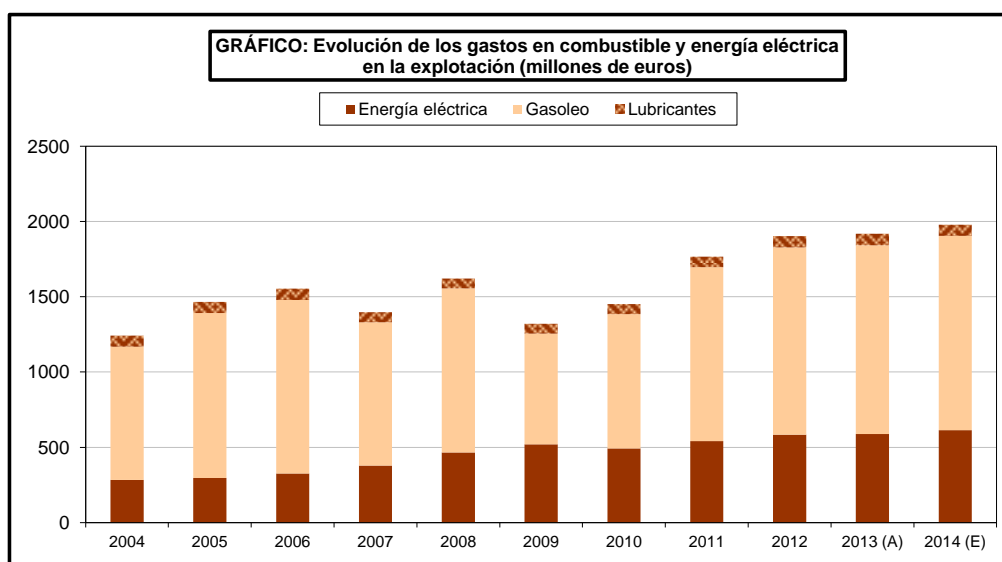

MEDIOS DE PRODUCCIÓN

15.6.1. MAQUINARIA AGRÍCOLA: Serie histórica del censo de maquinaria automotriz (a 31 de diciembre de cada año) *

Tipo de Maquinaria	2005	2006	2007	2008	2009	2010	2011	2012	2013	2014
Tractores de cadenas	32.998	33.324	33.719	33.876	33.915	33.927	34.151	34.264	34.304	34.341
Tractores de ruedas	947.810	966.898	982.324	996.564	1.004.811	1.016.023	1.024.263	1.031.208	1.037.881	1.045.457
Motocultores	280.817	281.336	281.471	282.210	281.873	280.515	279.105	279.416	279.766	280.127
Cosechadoras de cereales	51.373	51.684	52.047	52.274	52.042	52.178	52.301	52.501	52.693	52.915
Cosechadoras para forraje	1.041	1.096	1.140	1.200	1.224	1.259	1.304	1.320	1.334	1.365
Cosechadoras de remolacha	1.009	1.002	999	996	991	1.006	1.002	995	991	996
Cosechadoras de hortalizas	609	643	676	724	866	866	830	864	883	898
Cosechadora de algodón	1.159	1.163	1.183	1.164	1.160	1.151	1.150	1.152	1.135	1.132
Cosechadoras de viñedo	756	919	1.024	1.156	1.289	1.425	1.554	1.699	1.824	1.980
Otras cosechadoras	694	792	913	1.041	1.127	1.256	1.341	1.467	1.650	1.825
Equipos de carga	1.736	2.057	2.565	2.905	3.269	3.789	4.358	4.783	5.291	5.808
Tractocarrros	2.715	2.815	2.915	3.053	3.108	3.143	3.240	3.299	3.348	3.398
Otras automotrices	697	856	668	725	782	917	934	1.008	1.084	1.199

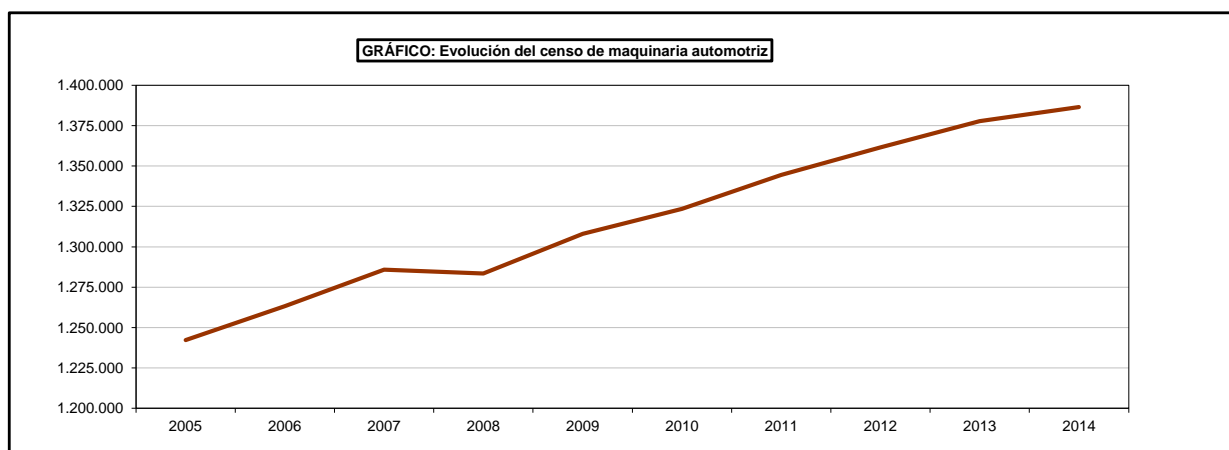

* Los datos recogidos corresponden a las inscripciones habidas en los Registros Oficiales de Maquinaria Agrícola (ROMA) regulados recientemente, mediante el Real Decreto 1013/2009, de 19 de junio, sobre caracterización y registro de la maquinaria agrícola, actualizando y complementando una antigua orden ministerial del año 1987.

MEDIOS DE PRODUCCIÓN

15.6.2. TRACTORES, MOTOCULTORES Y COSECHADORAS DE CEREALES: Serie histórica de inscripciones anuales de tractores, motocultores y cosechadoras de cereales *

Años	Tractores				Motocultores	Cosechadoras de cereales
	De ruedas		De cadenas y otros	Total		
	Nacionales	Importados				
2000	999	18.551	482	20.032	1.220	633
2001	868	17.106	340	18.314	1.057	649
2002	728	17.071	363	18.162	830	525
2003	646	18.101	312	19.060	766	581
2004	570	18.941	370	19.881	769	620
2005	301	16.153	275	16.729	800	381
2006	281	15.946	378	16.605	570	361
2007	211	17.030	465	17.706	525	630
2008	178	15.621	330	16.129	525	463
2009	153	11.631	229	12.013	603	384
2010	121	10.217	210	10.548	463	336
2011	91	9.759	152	10.002	366	362
2012	71	8.443	109	8.623	252	380
2013	55	8.629	175	8.859	208	361
2014	73	9.698	233	10.004	196	360

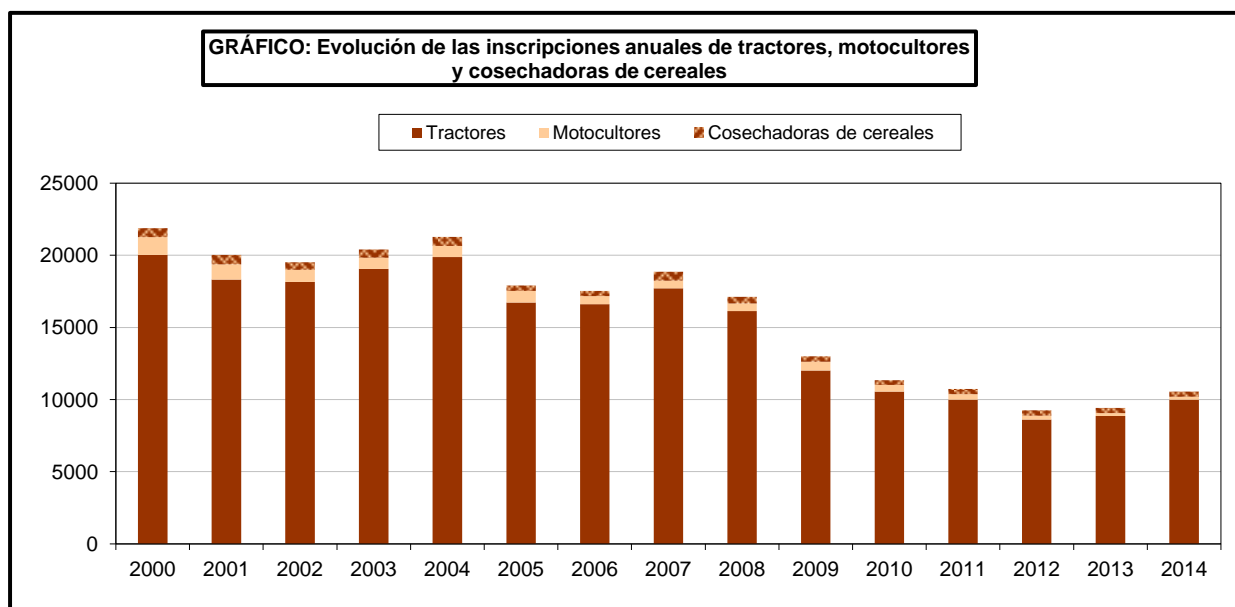

* Los datos recogidos corresponden a las inscripciones habidas en los Registros Oficiales de Maquinaria Agrícola (ROMA) regulados recientemente, mediante el Real Decreto 1013/2009, de 19 de junio, sobre caracterización y registro de la maquinaria agrícola, actualizando y complementando una antigua orden ministerial del año 1987.

MEDIOS DE PRODUCCIÓN

15.6.3. TRACTORES, MOTOCULTORES Y COSECHADORAS DE CEREALES: Serie histórica de existencias de tractores, motocultores y cosechadoras de cereales (a 31 de diciembre de cada año) *

Años	Tractores		Motocultores		Cosechadoras de cereales (automotrices)	
	Número	CV	Número	CV	Número	CV
2000	899.700	54.854.877	284.944	3.702.533	51.130	5.422.548
2001	925.688	56.941.776	279.920	3.623.708	50.591	5.415.265
2002	946.053	58.464.717	280.509	3.628.915	51.501	5.583.482
2003	943.653	58.442.502	281.168	3.634.900	50.454	5.541.829
2004	966.598	60.230.020	280.580	3.592.767	51.073	5.714.204
2005	980.807	61.202.357	280.817	3.632.900	51.373	5.753.776
2006	1.000.222	62.913.964	281.336	3.639.614	51.684	5.788.608
2007	1.016.043	64.027.918	281.471	3.589.729	52.047	5.988.312
2008	1.030.440	65.466.311	282.210	3.600.965	52.274	5.727.512
2009	1.038.726	66.977.545	281.873	3.589.056	52.042	5.834.690
2010	1.049.950	67.913.256	280.515	3.564.803	52.178	5.929.351
2011	1.058.414	68.448.849	279.105	3.538.303	52.301	6.056.073
2012	1.065.508	69.368.047	279.416	3.542.932	52.501	6.161.237
2013	1.072.372	70.265.302	279.766	3.546.668	52.693	6.268.242
2014	1.080.176	71.306.259	280.127	3.550.003	52.915	6.372.447

* Los datos recogidos corresponden a las inscripciones habidas en los Registros Oficiales de Maquinaria Agrícola (ROMA) regulados recientemente, mediante el Real Decreto 1013/2009, de 19 de junio, sobre caracterización y registro de la maquinaria agrícola, actualizando y complementando una antigua orden ministerial del año 1987.

MEDIOS DE PRODUCCIÓN

15.7.1. MANTENIMIENTO DE MATERIAL: Serie histórica de gastos Valores corrientes a precios básicos (millones de euros) (Metodología SEC-95)

Años	Materiales y pequeñas herramientas	Mantenimiento y reparaciones			Total
		Neumáticos	Reparaciones	Total	
2004	314,79	198,93	650,94	849,87	1.164,66
2005	321,24	173,46	681,03	854,49	1.175,74
2006	316,62	226,25	703,18	929,44	1.246,06
2007	338,21	237,72	741,31	979,04	1.317,25
2008	336,39	273,06	792,58	1.065,64	1.402,03
2009	328,89	310,49	793,18	1.103,67	1.432,56
2010	336,87	316,38	789,95	1.106,33	1.443,19
2011	348,64	319,58	764,40	1.083,98	1.432,62
2012	350,05	321,89	792,49	1.114,38	1.464,43
2013 (A)	366,55	337,06	829,85	1.166,91	1.533,46
2014 (E)	369,99	340,22	837,62	1.177,84	1.547,82

(A) Avance
(E) Estimación

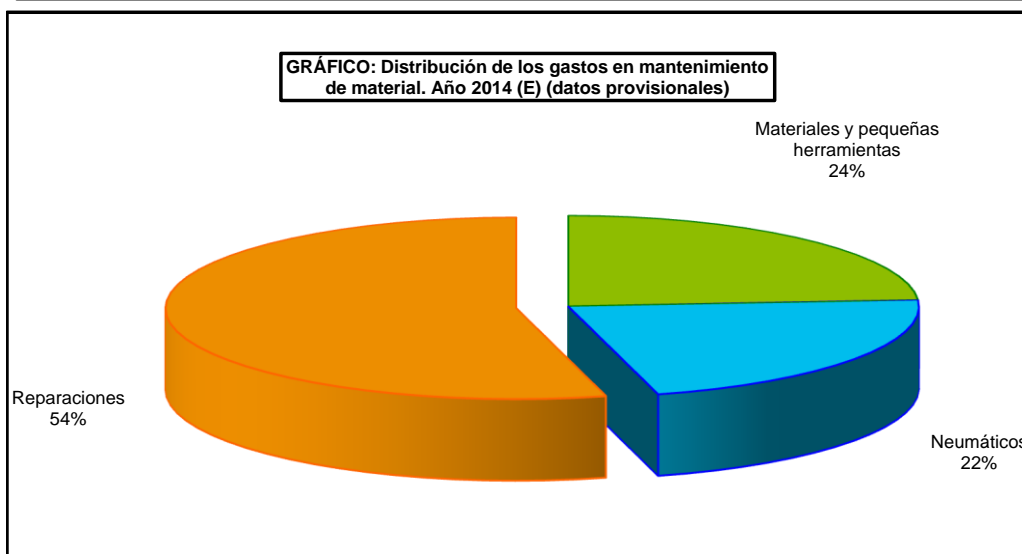
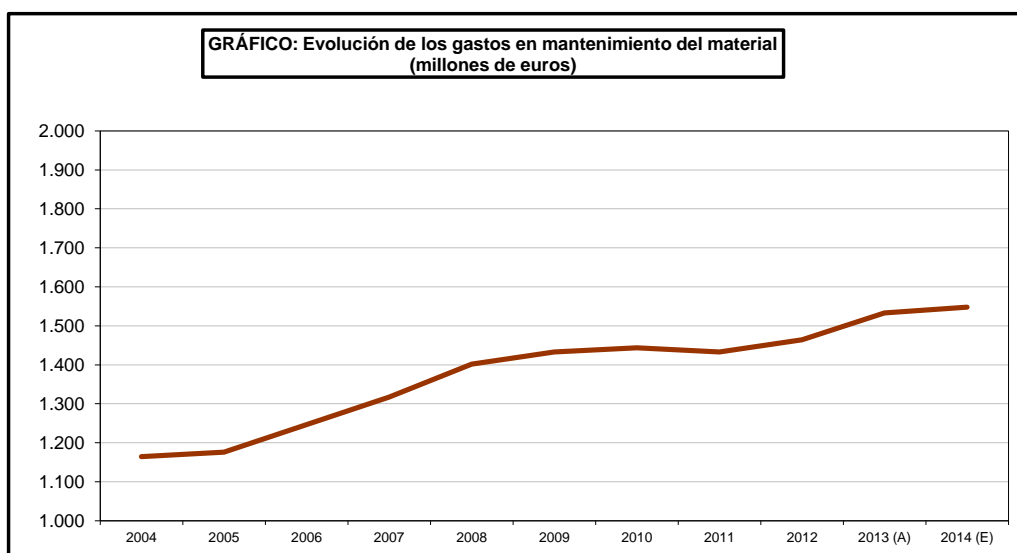

MEDIOS DE PRODUCCIÓN

15.8.1. AMORTIZACIONES: Serie histórica del importe de las amortizaciones de bienes de equipo, construcciones y plantaciones de la explotación agrícola Valores corrientes a precios básicos (millones de euros) (Metodología SEC-95)

Años	Bienes de equipo	Construcciones	Plantaciones	Total
2004	2.564,94	345,31	600,99	3.511,24
2005	2.665,29	369,03	615,67	3.649,99
2006	2.711,51	436,63	616,75	3.764,88
2007	2.866,84	437,64	1.329,91	4.634,40
2008	3.068,60	438,61	1.312,87	4.820,08
2009	3.068,71	444,27	1.281,08	4.794,06
2010	3.067,37	455,47	1.235,42	4.758,26
2011	2.977,41	472,37	1.250,07	4.699,86
2012	3.106,89	472,79	1.304,87	4.884,54
2013 (A)	3.235,42	475,97	1.315,96	5.027,36
2014 (E)	3.301,28	479,11	1.423,09	5.203,48

(A) Avance

(E) Estimación

GRÁFICO: Evolución del importe de las amortizaciones (millones de euros)



GRÁFICO: Distribución del importe de las amortizaciones. Año 2014 (E)



MEDIOS DE PRODUCCIÓN

15.9.1. MANTENIMIENTO DE EDIFICIOS: Serie histórica del importe Valores corrientes a precios básicos (millones de euros) (Metodología SEC-95)

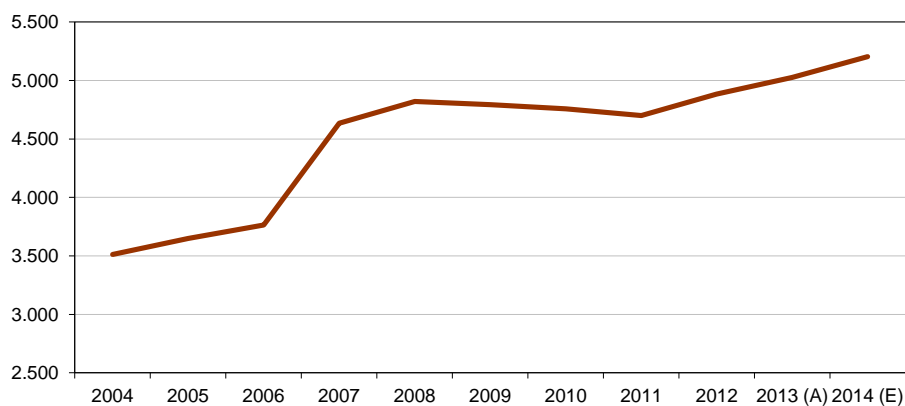
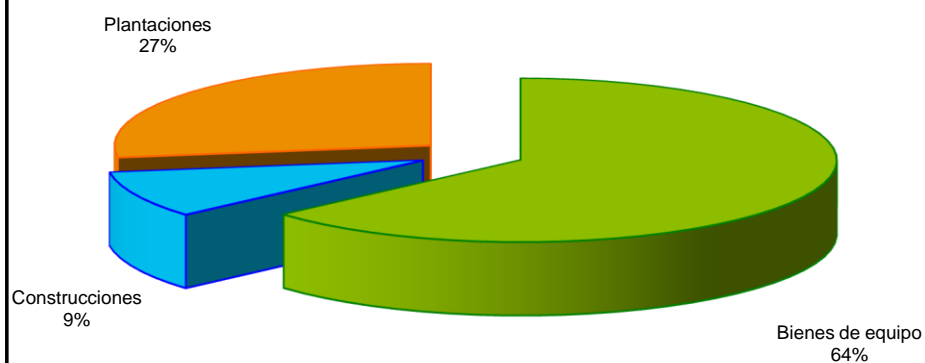
Años	Bodegas	Almazaras	Construcciones ganaderas	Silos y almacenes	Otros	Total
2004	53,03	8,62	183,44	55,07	73,84	374,00
2005	56,51	9,21	196,14	58,53	79,25	399,65
2006	66,52	10,91	232,32	69,16	93,87	472,78
2007	66,68	10,91	232,87	69,32	94,09	473,87
2008	66,83	10,90	233,40	69,48	94,31	474,92
2009	68,27	11,03	236,52	70,09	95,28	481,19
2010	69,69	11,30	242,50	71,75	97,99	493,23
2011	72,48	11,69	251,36	74,49	101,57	511,58
2012	72,54	11,73	251,57	74,55	101,65	512,04
2013 (A)	73,02	11,80	253,21	75,04	102,31	515,39
2014 (E)	73,48	11,88	254,83	75,52	102,97	518,68

(A) Avance
(E) Estimación

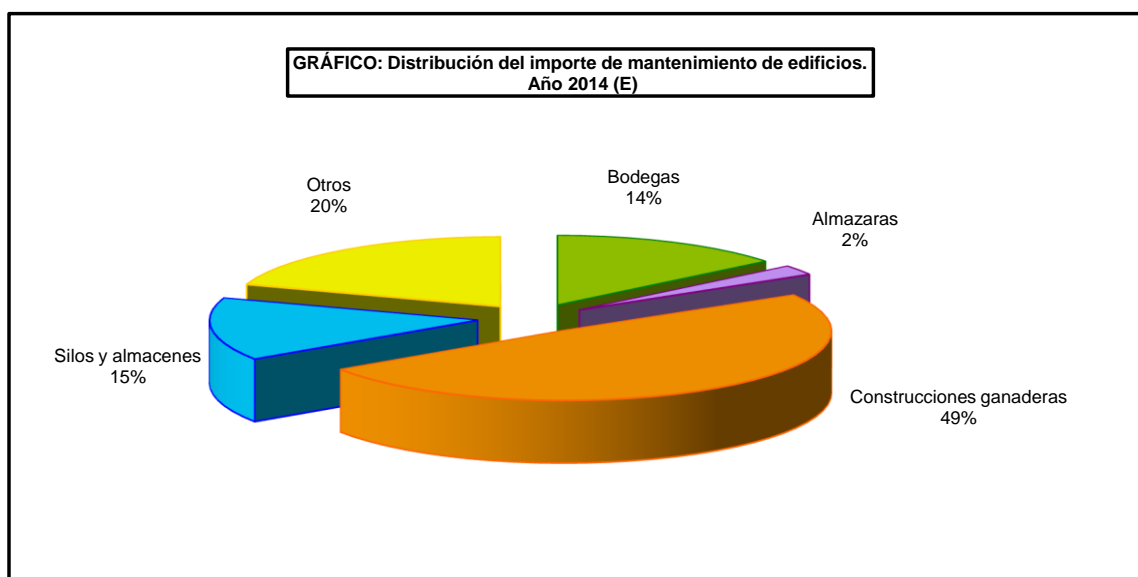
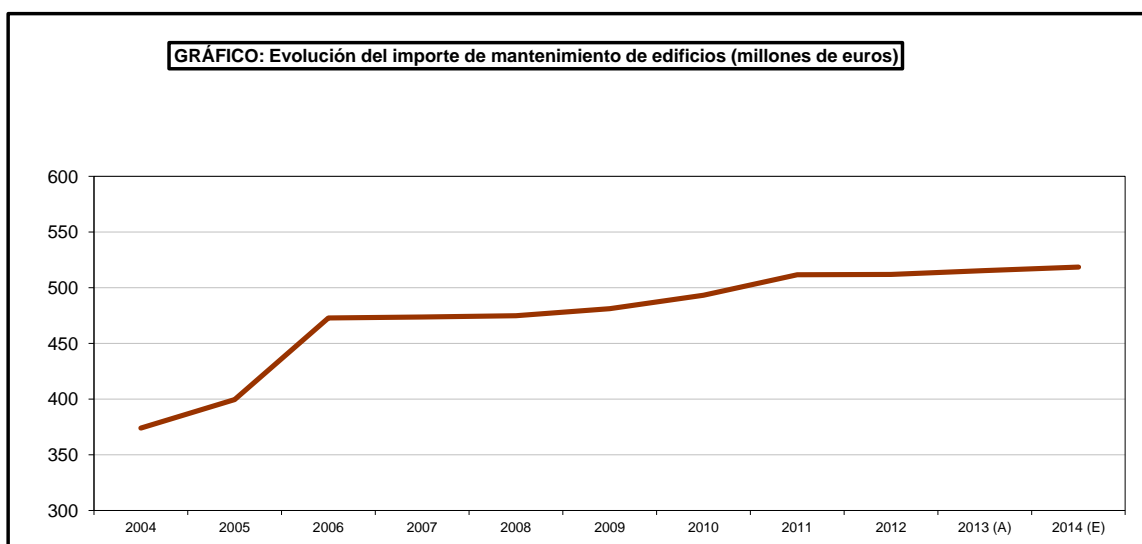

MEDIOS DE PRODUCCIÓN

15.10.1. SUPERFICIES DEDICADAS A CULTIVOS FORZADOS: Análisis provincial de la estimación al final de la campaña (miles de m²)

Provincias y Comunidades Autónomas	Acolchado		Enarenado		Túneles		Instalaciones fijas	
	11/12	12/13	11/12	12/13	11/12	12/13	11/12	12/13
A Coruña	1.380,0	1.406,0	-	-	6,0	7,0	1.478,0	1.480,0
Lugo	70,0	64,0	-	-	47,0	49,0	170,0	170,0
Ourense	245,0	238,0	-	-	5,0	4,0	370,0	365,0
Pontevedra	1.212,0	1.257,0	-	-	64,0	61,0	1.457,0	1.464,0
GALICIA	2.907,0	2.965,0	-	-	122,0	121,0	3.475,0	3.479,0
P. DE ASTURIAS	250,0	200,0	-	-	-	-	880,0	950,0
CANTABRIA	-	-	-	-	-	-	-	-
Álava	2,5	2,5	-	-	120,0	120,0	135,0	135,0
Guipúzcoa	160,0	160,0	-	-	285,0	285,0	309,6	309,6
Vizcaya	110,0	110,0	-	-	440,0	440,0	577,5	577,5
PAÍS VASCO	272,5	272,5	-	-	845,0	845,0	1.022,1	1.022,1
NAVARRA	43.200,0	44.300,0	-	-	1.565,0	2.060,0	2.845,1	2.840,1
LA RIOJA	2.050,0	1.800,0	-	-	300,0	290,0	410,0	415,0
Huesca	123,6	123,6	-	-	0,3	0,3	207,4	216,4
Teruel	354,0	0,0	-	-	8,0	0,0	54,0	33,0
Zaragoza	5.353,0	5.291,0	-	-	-	-	882,8	892,8
ARAGÓN	5.830,6	5.414,6	-	-	8,3	0,3	1.144,2	1.142,2
Barcelona	1.207,0	1.788,7	-	-	711,2	1.000,0	2.925,9	4.832,0
Girona	211,0	80,0	-	-	-	160,0	184,0	230,0
Lleida	122,1	120,1	-	-	4,2	5,1	112,2	184,0
Tarragona	153,1	-	-	-	714,0	724,7	476,0	483,1
CATALUÑA	1.693,2	1.988,8	-	-	1.429,4	1.889,7	3.698,1	5.729,1
BALEARES	660,0	750,0	-	-	470,0	470,0	1.370,0	1.370,0
Ávila	130,0	130,0	-	-	30,3	20,1	189,7	200,2
Burgos	670,0	650,0	-	-	-	-	153,9	119,9
León	110,0	120,0	-	-	25,0	30,0	770,0	550,0
Palencia	-	-	-	-	-	-	75,2	68,5
Salamanca	28,0	32,0	-	-	-	-	102,0	103,0
Segovia	-	420,0	-	-	550,0	220,0	80,0	88,0
Soria	1.000,0	880,0	-	-	-	-	4,0	7,1
Valladolid	400,0	-	-	-	-	-	190,0	257,0
Zamora	115,0	115,0	-	-	3,3	3,3	195,3	195,3
CASTILLA Y LEÓN	2.453,0	2.347,0	-	-	608,6	273,4	1.760,1	1.588,9
MADRID	1.960,0	3.030,0	-	-	46,0	370,0	924,0	924,0
Albacete	1.600,0	1.600,0	-	-	75,0	70,0	660,0	650,0
Ciudad Real	93.000,0	88.180,0	-	-	88,3	82,5	220,0	220,0
Cuenca	-	19,7	-	-	60,0	80,0	18,6	3,5
Guadalajara	10,0	10,0	-	-	12,0	12,0	45,0	45,0
Toledo	2.781,9	2.578,9	-	-	34,9	15,9	342,8	355,2
CASTILLA-LA MANCHA	97.391,9	92.388,6	-	-	270,1	260,4	1.286,4	1.273,7
Alicante	9.730,0	8.605,0	10,0	10,0	9.930,0	8.740,0	15.067,0	16.587,0
Castellón	2.700,0	8.260,0	-	-	1.730,0	2.150,0	1.360,0	2.040,0
Valencia	13.023,1	12.653,1	-	-	3.526,5	3.640,0	5.221,5	3.777,8
C. VALENCIANA	25.453,1	29.518,1	10,0	10,0	15.186,5	14.530,0	21.648,5	22.404,8
R. DE MURCIA	107.030,0	136.370,0	-	-	-	-	42.500,0	63.350,0
Badajoz	17.880,0	15.760,0	-	-	36,0	22,0	721,0	805,0
Cáceres	4.370,0	4.480,0	-	-	12,0	10,0	740,0	474,0
EXTREMADURA	22.250,0	20.240,0	-	-	48,0	32,0	1.461,0	1.279,0
Almería	-	-	58.340,0	62.310,0	15.300,0	13.300,0	267.960,0	268.840,0
Cádiz	85,0	12,0	265,0	385,5	175,0	90,0	1.450,0	1.250,0
Córdoba	12.340,0	11.400,0	-	-	-	-	750,0	620,0
Granada	250,0	250,0	-	-	200,0	200,0	50.190,0	52.244,6
Huelva	94.400,0	114.270,0	-	-	98.460,0	99.250,0	5.950,0	1.160,0
Jaén	1.549,0	1.549,0	-	-	23,3	23,3	484,4	484,4
Málaga	10.942,0	11.889,0	364,5	309,8	3.942,0	3.060,0	8.000,0	7.826,5
Sevilla	13.346,5	14.041,5	868,5	1.101,0	1.692,4	1.708,7	2.899,7	3.149,6
ANDALUCÍA	132.912,5	153.411,5	59.838,0	64.106,3	119.792,7	117.632,0	337.684,1	335.575,1
Las Palmas	360,0	356,0	32.810,0	33.471,0	-	-	25.110,0	24.765,0
S. C. Tenerife	1.598,0	1.756,0	15.001,9	15.571,9	-	-	34.839,0	34.985,0
CANARIAS	1.958,0	2.112,0	47.811,9	49.042,9	-	-	59.949,0	59.750,0
ESPAÑA	448.271,8	497.108,1	107.659,9	113.159,2	140.691,5	138.773,8	481.892,0	503.093,1

Nota: en la provincia de Almería el 80% de las superficies de túneles está también acolchada, no incluyéndose esta superficie en acolchado para evitar su duplicación. en Huelva, bajan las instalaciones fijas, en beneficio de los macrotúneles, instalación que se utiliza mayoritariamente para el cultivo de la fresa

MEDIOS DE PRODUCCIÓN

15.11.1. AGRICULTURA ECOLÓGICA: Serie histórica de la producción agrícola ecológica

Año	Superficie (ha)	Operadores (*)
2002	665.055	17.751
2003	725.254	18.505
2004	733.182	17.688
2005	807.569	17.509
2006	926.390	19.211
2007	988.323	20.171
2008	1.317.752	23.473
2009	1.602.868	27.627
2010	1.650.866	27.767
2011	1.845.039	32.837
2012	1.593.197	32.724
2013	1.610.129	34.370

Fuente: Subdirección General de Calidad Diferenciada y Agricultura Ecológica

(*)Operadores (NIF)= Productores, elaboradores y comercializadores

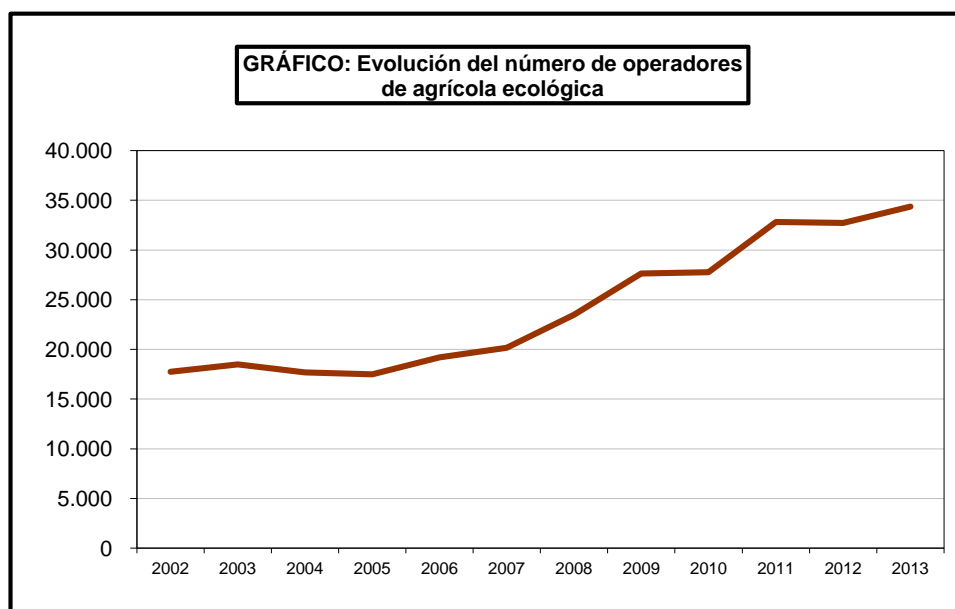
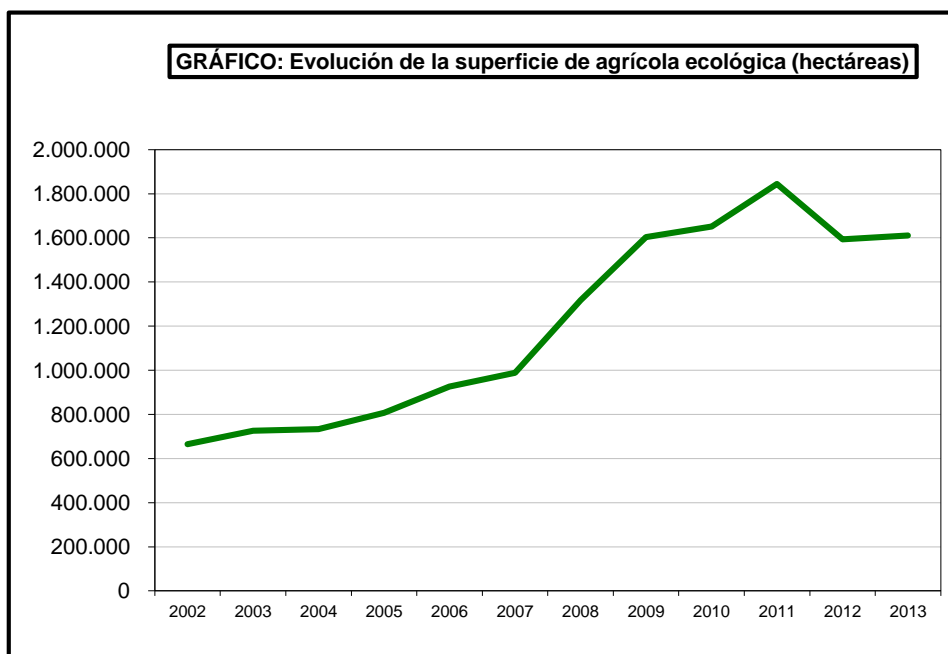

MEDIOS DE PRODUCCIÓN

15.11.2. AGRICULTURA ECOLÓGICA: Serie histórica del número de operadores según tipo

Año	Productores	Elaboradores / Transformadores
2002	16.521	1.204
2003	17.028	1.439
2004	16.013	1.635
2005	15.693	1.764
2006	17.214	1.942
2007	18.226	2.061
2008	21.291	2.168
2009	25.291	2.465
2010	27.877	2.747
2011	32.206	2.729
2012	30.462	2.790
2013	30.502	2.842

Fuente: Subdirección General de Calidad Diferenciada y Agricultura Ecológica

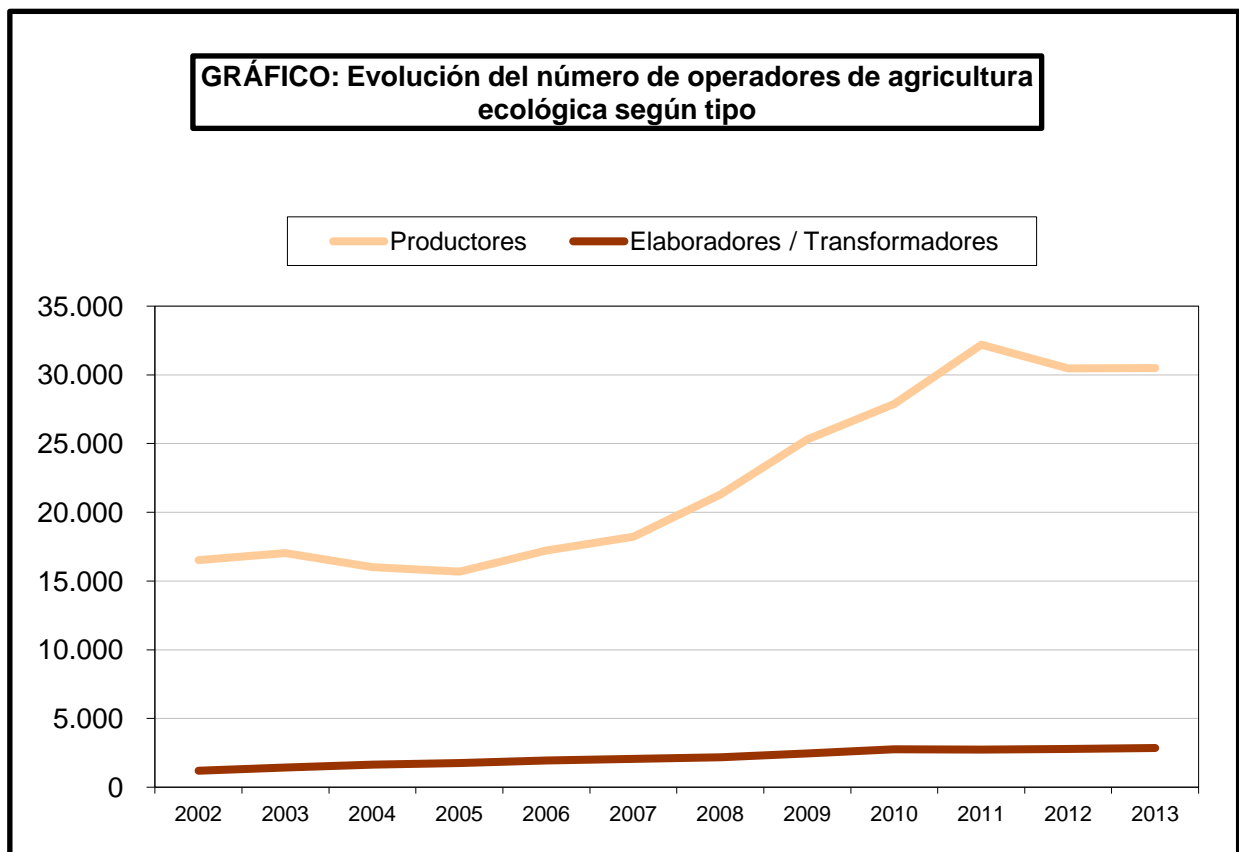

MEDIOS DE PRODUCCIÓN

15.11.3. SUPERFICIE DE AGRICULTURA ECOLÓGICA: Análisis provincial según tipo de cultivo o aprovechamiento, 2013 (hectáreas)

Provincias y Comunidades Autónomas	Cereales para la producción de grano	legumbres secas y proteaginosas para la producción de grano	Tubérculos y raíces	Cultivos industriales	Citricos	Frutales	Vid	Olivar	Frutos secos
A Coruña	11,48	-	-	2	-	13,41	0,43	-	8,57
Lugo	24,14	-	3	10,52	-	146,94	8,83	1,69	1.109,37
Ourense	63,77	1,04	1	-	-	44,45	15,61	-	55,44
Pontevedra	2,68	-	-	1,72	-	69,34	-	1,25	469,69
GALICIA	102,06	1,04	4,25	14,07	0,00	245,31	74,25	2,95	1.632,97
P. DE ASTURIAS	46,65	13,42	1,91	0,03	1,06	138,67	0,00	0,00	26,46
CANTABRIA	41,31	0,00	0,32	0,00	0,01	1,51	0,00	0,00	37,05
Álava	143,56	28,73	25,85	23,30	-	20,12	502,60	10,90	5,66
Guipuzcoa	0,07	1,01	0,72	0,91	-	85,00	11,70	2,18	9,85
Vizcaya	-	-	-	0,07	0,21	40,51	-	-	1,04
PAIS VASCO	143,63	29,74	28,28	24,28	0,21	145,63	521,54	13,08	16,65
NAVARRA	4.610,09	400,19	13,86	168,91	0,00	103,08	931,12	488,58	238,21
LA RIOJA	180,35	0,00	4,04	0,18	1,20	69,64	706,25	626,33	786,03
Huesca	1.657,52	199,94	2,17	39,85	-	63,84	231,15	220,37	147,22
Teruel	2.606,04	620,44	1,69	363,48	-	7,46	89,98	1.795,02	1.016,19
Zaragoza	17.042,31	3.317,93	3,55	68,30	-	225,70	632,31	442,35	532,21
ARAGÓN	21.505,87	4.138,31	7,41	471,63	0,00	297,00	953,44	2.457,74	1.695,62
Barcelona	1.559,59	76,12	8,59	24,50	1,41	124,36	4.170,98	204,01	122,70
Girona	690,99	18,67	9,72	44,54	-	14,10	142,15	83,63	8,69
Lleida	1.519,01	26,85	14,60	21,03	-	170,99	408,15	3.923,82	740,26
Tarragona	466,19	9,40	0,11	1,28	128,12	72,18	3.068,29	1.772,70	1.141,56
CATALUÑA	4.235,79	131,04	33,02	91,34	129,53	381,64	7.789,57	5.984,17	2.013,22
BALEARES	2.661,53	1.609,68	3,05	6,99	64,79	110,35	408,30	600,38	3.288,09
Ávila	236,66	104,73	0,10	60,36	-	0,91	19,29	0,38	2,25
Burgos	520,62	117,48	6,62	211,37	-	1,71	586,36	-	1,44
León	498,11	130,55	3,95	10,84	-	4,42	107,36	1,36	1,65
Palencia	1.026,03	390,45	3,64	356,21	-	-	7,69	-	-
Salamanca	107,53	82,70	0,53	22,20	-	11,81	19,85	94,45	13,71
Segovia	956,01	206,04	14,98	412,03	-	0,06	157,64	-	0,03
Soria	388,07	78,69	21,23	127,96	-	1,33	2,64	-	11,48
Valladolid	1.135,16	846,00	2,57	392,16	-	1,81	904,86	102,88	14,23
Zamora	3.083,90	1.144,98	0,21	1.406,23	-	3,80	391,29	20,38	32,31
CASTILLA Y LEÓN	7.952,09	3.101,62	53,82	2.999,35	0,00	25,85	2.196,98	219,45	77,10
MADRID	372,66	15,66	0,69	70,54	0,00	8,19	435,01	3.277,99	31,51
Albacete	15.834,08	4.564,66	3,25	1.321,38	-	196,47	14.230,59	5.745,11	10.433,04
Ciudad Real	18.092,06	4.917,66	12,67	376,67	-	3,72	15.267,73	22.921,34	1.338,91
Cuenca	5.546,28	2.647,88	0,05	2.325,78	-	2,55	10.487,26	6.879,49	1.542,29
Guadalajara	2.456,45	891,12	0,86	1.409,73	-	-	51,46	3.683,89	20,91
Toledo	22.461,09	7.825,66	0,49	714,67	-	2,02	7.994,63	24.237,79	3.677,38
CASTILLA-LA MANCHA	64.389,96	20.846,98	17,32	6.148,21	0,00	204,76	48.031,67	63.467,62	17.012,53
Alicante	2.192,73	-	-	192,84	425,81	232,59	1.971,69	2.055,40	3.857,14
Castellón	293,23	-	-	1,12	51,30	13,83	4,15	208,29	247,58
Valencia	1.189,01	-	-	217,49	724,99	370,62	5.396,54	1.210,46	2.523,87
C. VALENCIANA	3.674,98	0,00	0,00	411,45	1.202,10	617,04	7.372,38	3.474,15	6.628,58
R. DE MURCIA	8.356,90	578,29	0,00	481,16	1.173,74	528,07	10.676,24	3.073,36	25.137,11
Badajoz	2.543,51	-	0,01	166,11	1,24	610,15	2.557,32	25.934,58	1.243,37
Cáceres	221,12	-	0,52	8,24	0,90	45,20	148,45	5.349,70	514,69
EXTREMADURA	2.764,63	0,00	0,53	174,35	2,14	655,35	2.705,76	31.284,28	1.758,05
Almería	2.386,69	519,00	-	125,88	984,89	58,66	186,56	1.080,45	14.901,77
Cádiz	9.770,45	576,41	0,46	1.257,69	164,91	26,84	60,97	2.569,90	56,83
Córdoba	7.442,86	377,12	-	419,89	240,03	50,03	69,85	21.277,53	231,73
Granada	11.968,65	2.006,73	4,55	311,61	23,25	87,48	219,53	4.175,73	17.897,62
Huelva	1.297,22	29,49	-	110,85	693,29	218,94	21,93	4.022,08	1.174,03
Jaén	1.086,87	53,41	-	9,72	0,01	223,34	4,88	6.228,06	290,15
Málaga	654,81	91,26	21,08	90,32	1.135,68	202,47	97,34	2.621,53	1.280,07
Sevilla	3.424,37	78,16	22,52	668,42	482,77	46,70	9,25	11.850,46	100,15
ANDALUCÍA	38.031,92	3.731,58	48,62	2.994,38	3.724,82	914,46	670,32	53.825,75	35.932,36
Las Palmas	38,25	2,37	5,87	0,32	14,34	17,62	122,16	28,47	15,73
S. C. Tenerife	15,68	0,83	7,04	2,85	18,88	52,97	336,69	5,41	16,10
CANARIAS	53,93	3,21	12,91	3,17	33,22	70,58	458,85	33,88	31,83
ESPAÑA	159.124,34	34.600,75	230,04	14.060,04	6.332,81	4.517,13	83.931,68	168.829,69	96.343,35

Fuente: Subdirección General de Calidad Diferenciada y Agricultura Ecológica

MEDIOS DE PRODUCCIÓN

15.11.4. SUPERFICIE DE AGRICULTURA ECOLÓGICA: Análisis provincial según tipo de cultivo o aprovechamientos, 2013 (hectáreas)

(conclusión)

Provincias y Comunidades Autónomas	Total hortalizas frescas *	Fresas	Setas cultivadas	Bayas cultivadas	Plataneras y subtropicales	Total de pastos y prados permanentes	Barbecho	Otras superficies no incluidas en ningún otro lugar
A Coruña	33,71	—	0,04	0,01	—	642,65	0,13	5,45
Lugo	23,28	—	—	2,56	0,84	1.346,48	5,05	38,53
Ourense	16,30	—	—	0,89	—	721,41	13,61	11,05
Pontevedra	20,84	—	—	—	—	168,40	—	1,88
GALICIA	94,14	0,00	0,04	3,46	0,84	2.878,95	18,79	56,90
P. DE ASTURIAS	7,61	1,55	0,00	16,65	3,84	22.283,35	0,00	0,00
CANTABRIA	27,59	16,82	0,00	16,82	13,07	5.179,41	0,00	0,00
Álava	33,04	—	—	3,54	—	482,52	44,91	—
Guipúzcoa	30,17	—	—	0,88	1,31	364,39	—	—
Vizcaya	41,69	—	—	4,88	5,77	542,05	—	—
PAIS VASCO	104,91	0,00	0,00	9,30	7,08	1.388,97	44,91	0,00
NAVARRA	137,05	0,03	0,00	1,65	12,32	39.003,76	4.380,92	5,21
LA RIOJA	27,74	0,00	0,66	0,00	1,20	2.006,82	62,19	0,15
Huesca	24,60	0,04	—	0,12	2,21	1.898,46	260,94	1,10
Teruel	11,21	—	—	—	—	2.239,29	2.345,91	1,40
Zaragoza	219,57	0,05	—	—	1,65	3.870,45	13.511,89	42,62
ARAGÓN	255,38	0,09	0,00	0,12	3,86	8.008,20	16.118,74	45,12
Barcelona	246,83	—	0,81	—	3,57	7.195,68	417,20	159,38
Girona	103,69	—	0,02	—	0,10	16.460,32	—	66,27
Lleida	111,43	—	0,73	—	30,72	38.812,05	1.738,88	202,79
Tarragona	165,33	0,01	0,65	—	1,78	1.130,33	355,60	111,55
CATALUÑA	627,28	0,01	2,21	0,00	36,17	63.598,37	2.511,68	539,99
BALEARES	123,28	0,15	0,00	0,12	23,82	11.734,08	589,78	0,00
Ávila	0,30	—	—	0,00	0,92	2.865,12	123,38	—
Burgos	6,32	0,06	—	2,11	0,04	974,86	135,88	—
León	6,73	0,06	—	—	0,06	4.745,25	354,90	—
Palencia	0,21	—	—	—	—	60,17	237,37	—
Salamanca	0,88	—	—	—	—	265,39	31,67	—
Segovia	44,66	0,00	—	—	—	342,37	140,14	—
Soria	9,64	—	—	1,71	—	1,85	125,34	—
Valladolid	61,42	0,35	—	0,03	0,06	55,14	179,23	—
Zamora	9,36	0,00	—	0,11	0,30	871,63	1.236,06	—
CASTILLA Y LEÓN	139,52	0,48	0,00	3,96	1,38	10.181,79	2.563,97	0,00
MADRID	29,81	3,63	0,00	2,61	4,97	4.361,47	403,17	0,00
Albacete	137,96	—	0,12	—	—	9.797,13	7.789,09	642,68
Ciudad Real	66,75	0,01	—	—	—	9.268,23	13.642,52	709,40
Cuenca	141,83	—	—	—	—	551,57	1.077,42	40,78
Guadalajara	5,28	—	—	—	—	685,69	697,40	3,24
Toledo	84,64	—	—	—	3,92	5.460,58	12.201,99	1.088,09
CASTILLA-LA MANCHA	436,46	0,01	0,12	0,00	3,92	25.763,20	35.408,42	2.484,19
Alicante	182,43	—	—	—	5,33	19.782,24	548,15	2.937,31
Castellón	10,52	—	—	—	0,24	7.454,90	73,25	247,18
Valencia	157,43	—	—	0,21	14,36	1,47	312,12	5.236,60
C. VALENCIANA	350,37	0,00	0,00	0,21	19,93	27.238,61	933,53	8.421,09
R. DE MURCIA	2.088,75	0,00	0,00	0,00	25,15	1.154,29	7.545,42	0,00
Badajoz	85,84	0,03	—	0,12	619,08	22.404,93	1.994,75	—
Cáceres	26,15	0,01	—	1,93	42,90	8.365,06	192,23	—
EXTREMADURA	111,99	0,04	0,00	2,05	661,97	30.769,99	2.186,98	0,00
Almería	930,12	0,09	—	—	1,14	9.440,51	4.516,21	—
Cádiz	465,92	0,23	—	—	59,25	105.572,29	3.026,35	—
Córdoba	578,33	—	—	—	0,01	53.894,48	11.634,50	—
Granada	1.149,18	0,01	7,17	42,08	215,01	46.303,73	11.419,67	—
Huelva	58,10	97,58	—	2,15	72,33	116.484,05	582,49	—
Jaén	75,88	—	5,11	—	—	63.801,17	803,25	—
Málaga	261,77	2,74	—	1,06	439,12	21.962,08	400,15	—
Sevilla	453,83	—	—	—	0,19	82.176,41	2.047,40	—
ANDALUCÍA	3.973,13	100,64	12,28	45,29	787,04	499.634,73	34.430,02	0,00
Las Palmas	41,74	0,18	—	0,01	40,32	38,64	304,15	19,56
S. C. Tenerife	77,72	0,32	0,03	0,07	230,43	2.439,76	2.291,35	30,88
CANARIAS	119,46	0,49	0,03	0,08	270,75	2.478,41	2.595,50	50,44
ESPAÑA	8.654,46	123,95	15,34	102,31	1.877,30	757.664,39	109.794,01	11.603,10

Fuente: Subdirección General de Calidad Diferenciada y Agricultura Ecológica

* Incluye hortalizas de hoja y tallo, coles, hortalizas cultivadas por el fruto, hortalizas de bulbo y tubérculos, leguminosas de verdeo, y otras.

MEDIOS DE PRODUCCIÓN

15.11.5. GANADERÍA ECOLÓGICA: Análisis provincial del número de explotaciones según tipos de animales, 2013

Provincias y Comunidades Autónomas	Vacuno		Ovino		Caprino		Porcino	Aves de corral				Équidos	Apicultura	Otros	Total
	Carne	Leche	Carne	Leche	Carne	Leche		Carne		Huevos	Aves de cría				
								Pollos	Otras	Gallinas puesta					
A Coruña	17	7	1	—	1	—	2	2	—	2	—	—	—	—	32
Lugo	46	16	16	—	8	—	2	14	—	3	—	—	12	—	117
Ourense	24	8	2	—	—	1	2	—	—	5	—	—	—	—	43
Pontevedra	4	4	1	—	—	—	2	—	—	2	—	—	—	—	20
GALICIA	91	35	20	0	9	1	8	18	0	8	0	0	22	0	212
P. DE ASTURIAS	219	14	34	0	24	0	1	0	0	1	0	16	19	0	328
CANTABRIA	57	7	11	0	3	0	1	0	0	8	0	33	14	0	134
Álava	4	—	1	—	—	—	1	1	—	1	—	2	—	—	10
Guipúzcoa	6	3	10	5	—	1	1	1	—	5	—	4	2	—	38
Vizcaya	10	2	5	2	2	—	2	—	—	10	—	2	—	—	36
PAÍS VASCO	20	5	16	7	2	1	4	2	0	16	0	8	2	1	84
NAVARRA	13	2	12	4	4	0	0	0	0	3	0	25	2	0	65
LA RIOJA	1	0	0	0	0	0	1	0	0	1	0	0	7	0	10
Huesca	4	—	5	—	1	—	—	1	—	1	—	—	—	—	12
Teruel	3	—	5	—	1	—	—	1	—	—	—	—	—	—	10
Zaragoza	—	—	7	—	1	—	—	3	—	1	—	—	1	—	14
ARAGÓN	7	0	17	0	3	0	4	1	0	2	0	0	1	0	36
Barcelona	54	1	16	—	12	3	6	9	—	13	—	4	5	1	124
Girona	122	5	29	2	19	1	2	9	—	6	—	24	2	—	221
Lleida	196	—	44	—	41	1	11	4	—	1	—	27	—	—	313
Tarragona	—	—	3	—	1	—	—	—	—	3	—	1	1	—	9
CATALUÑA	372	6	92	2	73	5	9	20	0	23	0	56	8	1	667
BALEARES	58	5	146	3	23	3	42	1	2	27	0	0	6	0	315
Ávila	13	—	—	—	—	—	1	—	—	—	—	—	2	—	16
Burgos	—	—	—	1	—	1	—	—	—	—	—	—	—	4	4
León	4	—	—	—	—	2	—	—	—	—	—	—	—	—	6
Palencia	—	—	—	—	—	—	—	2	—	—	—	—	2	—	4
Salamanca	—	—	—	1	—	—	—	—	—	—	—	—	1	—	2
Segovia	3	—	—	1	—	—	—	1	—	2	—	—	—	—	7
Soria	—	—	—	—	—	—	—	—	—	—	—	—	1	—	1
Valladolid	—	1	—	—	—	—	—	—	—	3	—	—	—	—	4
Zamora	1	—	2	1	—	1	—	—	—	1	—	—	1	—	7
CASTILLA Y LEÓN	21	1	2	4	0	4	1	3	0	6	0	0	9	0	51
MADRID	10	2	0	0	0	1	0	0	0	0	0	1	4	0	18
Albacete	4	1	44	4	44	8	3	2	—	2	—	2	1	—	115
Ciudad Real	16	—	46	2	5	—	—	—	—	1	1	—	2	—	73
Cuenca	—	—	4	1	—	—	—	1	—	1	—	—	—	—	7
Guadalajara	—	—	4	2	2	—	—	—	—	—	—	—	2	—	10
Toledo	22	—	44	2	2	1	—	—	—	1	—	1	—	—	73
CASTILLA-LA MANCHA	42	1	142	11	53	9	3	3	0	5	1	3	5	0	278
Alicante	—	—	—	—	—	—	—	—	—	1	—	—	—	—	2
Castellón	17	—	4	—	—	1	—	—	—	1	—	1	—	—	24
Valencia	—	—	—	—	—	—	—	—	—	2	—	—	—	—	2
C. VALENCIANA	17	0	4	0	0	1	0	0	0	4	0	1	1	0	28
R. DE MURCIA	0	0	1	0	0	2	0	0	0	0	0	0	1	0	4
Badajoz	54	—	45	—	3	—	4	—	1	—	—	1	—	—	108
Cáceres	29	—	5	—	—	—	1	—	—	2	—	1	3	—	41
EXTREMADURA	83	0	50	0	3	0	5	0	1	2	0	2	3	0	149
Almería	—	—	30	—	20	—	—	—	—	1	—	—	—	7	58
Cádiz	695	—	64	1	19	23	16	—	—	2	—	3	14	—	837
Córdoba	313	—	260	1	10	5	2	—	—	5	—	3	1	—	600
Granada	31	—	126	—	70	18	—	—	—	5	—	—	7	—	257
Huelva	401	—	136	—	27	14	30	—	—	3	—	62	17	—	690
Jaén	52	—	181	—	110	17	—	1	—	3	—	5	—	—	369
Málaga	49	—	47	—	10	5	2	2	—	4	—	1	9	—	129
Sevilla	153	—	169	—	10	5	4	1	3	2	—	19	3	—	369
ANDALUCÍA	1.694	0	1.013	2	276	87	54	4	3	25	0	93	58	0	3.309
Las Palmas	—	—	3	3	2	5	2	4	—	14	—	—	12	—	45
S. C. Tenerife	2	2	6	16	4	6	2	—	—	15	—	—	21	1	75
CANARIAS	2	2	9	19	6	11	4	4	0	29	0	0	33	1	120
ESPAÑA	2.707	80	1.569	52	479	125	137	56	6	160	1	238	195	3	5.808

Fuente: Subdirección General de Calidad Diferenciada y Agricultura Ecológica

CAPITULO 16: LA INDUSTRIA DE LA ALIMENTACIÓN Y MEDIO AMBIENTE

Este capítulo, dedicado a la industria de la alimentación y del medio ambiente, pretende dar una idea de cual es la producción bruta de la industria española, su evolución en términos físicos y su incremento en valores corrientes.

Al mismo tiempo, se pretende valorar el gasto total en comida y alimentos y dar una visión global del comportamiento del consumo.

Enlaces de interés:

Encuesta industrial de empresas

<http://www.ine.es/jaxi/menu.do?type=pcaxis&path=%2Ft05%2Fp048&file=inebase&L=0>

Directorio central de empresas (DIRCE)

<http://www.ine.es/jaxiBD/tabla.do?per=12&type=db&divi=DIR&idtab=9>

Encuesta de población activa (EPA)

http://www.ine.es/jaxi/menu.do?type=pcaxis&path=/t22/e308_mnu&file=inebase&N=&L=0

OBSERVACIONES METODOLÓGICAS

Se recogen en este capítulo informaciones estadísticas sobre la coyuntura agroalimentaria referidas a producción, empleo, precios, comercio exterior, inversiones de la industria agroalimentaria, así como a las tendencias de la distribución y el consumo alimentario. Se incluye, así mismo, una síntesis de los principales indicadores de coyuntura de la Industria Agroalimentaria.

Empresa: La empresa se define como una organización sometida a una autoridad rectora que puede ser, según los casos, una persona física, jurídica o una combinación de ambas y constituida con miras a ejercer en uno o varios lugares una o varias actividades de producción de bienes y servicios.

Establecimiento: Es toda unidad productora de bienes y servicios, situada en un emplazamiento físico definido, que está bajo la dirección y control de una sola empresa. Se considera que forman parte del establecimiento los elementos satélites o anejos que se encuentran en las inmediaciones del mismo y que realizan determinadas fases del periodo productivo.

Índice de producción industrial (IPI): Es un indicador coyuntural que elabora el Instituto Nacional de Estadística (INE) y que mide la evolución mensual de la actividad productiva de las ramas industriales, excluida la construcción, contenidas en la Clasificación Nacional de Actividades Económicas 2009 (CNAE-2009). Mide, por tanto, la evolución conjunta de la cantidad y de la calidad, eliminando la influencia de los precios. La metodología del IPI esta plenamente armonizada con la de los países de la Unión Europea.

El Índice de Producción de la Industria Alimentaria (IPIA), permite conocer la evolución de la Industria Agroalimentaria y se elabora en el MAGRAMA a partir de datos del IPI.

Índice de precios industriales (IPRI): Es un indicador coyuntural que mide la evolución mensual de los precios de los productos industriales fabricados y vendidos en el mercado interior, en el primer paso de su comercialización, es decir, de los precios de venta a salida de fábrica, obtenidos por los establecimientos industriales en las transacciones que estos efectúan, excluyendo los gastos de transporte y comercialización y el IVA facturado. La cobertura del Índice se extiende a todos los sectores industriales excluida la construcción, se investiga la energía, la minería y las manufacturas. La metodología del IPRI está plenamente armonizada con la de países de la Unión Europea.

Índice de Precios de Consumo (IPC): Es una medida estadística de la evolución de los precios de los bienes y servicios que consume la población residente en viviendas familiares en España.

El conjunto de bienes y servicios, que conforman la cesta de la compra, se obtiene básicamente del consumo de las familias y la importancia de cada uno de ellos en el cálculo del IPC está determinada por dicho consumo.

A partir de enero de 2002 la metodología del IPC se renovó completamente. Los cambios metodológicos introducidos en este Sistema han hecho del IPC un indicador más dinámico, que se adapta mejor a la evolución del mercado, ya que se pueden actualizar las ponderaciones con más frecuencia. Además, se pueden incluir nuevos productos en la cesta de la compra en el momento en que su consumo comience a ser significativo.

Inversiones: Las inversiones en la industria agroalimentaria se refieren a las inversiones españolas en el extranjero y a las inversiones extranjeras en España para poder realizar las comparaciones oportunas.

Población activa, ocupada y parada: Ver en observaciones metodológicas del Capítulo 5 de Demografía y Aspectos Sociales del MAGRAMA..

Panel de consumo alimentario: En la Dirección General de la Industria Alimentaria, se elabora el Panel de Consumo Alimentario, cuyo objetivo es el de ofrecer una amplia panorámica de todas las cuantificaciones disponibles sobre la actividad agroalimentaria. En este capítulo se recogen los resultados globales de dicho Panel.

LA INDUSTRIA DE LA ALIMENTACIÓN Y MEDIO AMBIENTE

16.1.1. Análisis autonómico de empresas y establecimientos de la Industria de la Alimentación, 2014

Comunidad Autónoma	Empresas		Establecimientos		Inversiones
	Número	% sobre total	Número	% sobre total	en activos materiales (%) (*)
Andalucía	5.230	18,43	6.221	18,76	9,18
Aragón	991	3,49	1.170	3,53	4,27
Asturias (Principado de)	641	2,26	744	2,24	1,40
Baleares (Islas)	483	1,70	608	1,83	0,42
Canarias	925	3,26	1.125	3,39	1,45
Cantabria	398	1,40	457	1,38	1,26
Castilla y León	3.024	10,66	3.584	10,81	8,56
Castilla-La Mancha	2.361	8,32	2.756	8,31	13,64
Cataluña	3.408	12,01	4.167	12,57	21,15
Comunidad Valenciana	1.962	6,92	2.378	7,17	7,47
Extremadura	1.342	4,73	1.574	4,75	5,76
Galicia	2.298	8,10	2.619	7,90	5,14
Madrid (Comunidad de)	1.472	5,19	1.536	4,63	1,47
Murcia (Región de)	1.022	3,60	1.159	3,49	8,77
Navarra (Comunidad Foral de)	628	2,21	714	2,15	4,67
País Vasco	1.414	4,98	1.464	4,41	2,74
Rioja (La)	737	2,60	846	2,55	2,47
Ceuta y Melilla	36	0,13	41	0,12	0,18
TOTAL	28.372	100,00	33.163	100,00	100,00

Fuente: Directorio Central de Empresas 2014 del I.N.E.

(*) Encuesta Industrial de Empresas 2013 del I.N.E.

LA INDUSTRIA DE LA ALIMENTACIÓN Y MEDIO AMBIENTE

16.1.2. Análisis autonómico de empresas y establecimientos de la Industria Forestal, 2014

Comunidad Autónoma	Empresas		Establecimientos	
	Número	% sobre total	Número	% sobre total
Andalucía	3.563	13,61	3.943	13,80
Aragón	799	3,05	889	3,11
Asturias (Principado de)	539	2,06	580	2,03
Baleares (Islas)	796	3,04	832	2,91
Canarias	648	2,47	723	2,53
Cantabria	325	1,24	345	1,21
Castilla y León	1.636	6,25	1.790	6,26
Castilla-La Mancha	1.768	6,75	1.952	6,83
Cataluña	4.336	16,56	4.798	16,79
Comunidad Valenciana	3.269	12,48	3.596	12,58
Extremadura	727	2,78	781	2,73
Galicia	2.040	7,79	2.245	7,86
Madrid (Comunidad de)	2.348	8,97	2.551	8,93
Murcia (Región de)	1.122	4,28	1.195	4,18
Navarra (Comunidad Foral de)	467	1,78	496	1,74
País Vasco	1.494	5,70	1.528	5,35
Rioja (La)	303	1,16	326	1,14
Ceuta y Melilla	8	0,03	9	0,03
ESPAÑA	26.188	100,00	28.579	100,00

Fuente: Directorio Central de Empresas del I.N.E.

Incluye las actividades:

- 16. Industria de la madera y del corcho, excepto muebles; cestería y espartería
- 17. Industria del papel
- 31. Fabricación de muebles.

LA INDUSTRIA DE LA ALIMENTACIÓN Y MEDIO AMBIENTE

16.1.3. Análisis autonómico de empresas y establecimientos de la Industria de Medio Ambiente, 2014

Comunidad Autónoma	Empresas		Establecimientos	
	Número	% sobre total	Número	% sobre total
Andalucía	1.162	17,08	1.440	16,02
Aragón	349	5,13	405	4,51
Asturias (Principado de)	111	1,63	158	1,76
Baleares (Islas)	222	3,26	317	3,53
Canarias	463	6,81	583	6,48
Cantabria	84	1,23	120	1,33
Castilla y León	310	4,56	462	5,14
Castilla-La Mancha	285	4,19	375	4,17
Cataluña	886	13,03	1.372	15,26
Comunidad Valenciana	1.136	16,70	1.422	15,82
Extremadura	124	1,82	159	1,77
Galicia	256	3,76	338	3,76
Madrid (Comunidad de)	564	8,29	765	8,51
Murcia (Región de)	345	5,07	422	4,69
Navarra (Comunidad Foral de)	145	2,13	182	2,02
País Vasco	290	4,26	381	4,24
Rioja (La)	63	0,93	82	0,91
Ceuta y Melilla	7	0,10	7	0,08
ESPAÑA	6.802	100,00	8.990	100,00

Fuente: Directorio Central de Empresas del I.N.E.

Incluye las actividades:

- 36. Captación, depuración y distribución de agua
- 37. Recogida y tratamiento de aguas residuales
- 38. Recogida, tratamiento y eliminación de residuos; valorización
- 39. Actividades de descontaminación y otros servicios de gestión de residuos.

LA INDUSTRIA DE LA ALIMENTACIÓN Y MEDIO AMBIENTE

16.2.1. Empresas y establecimientos de la Industria de la Alimentación según subsector de actividad, 2014

Subsector de actividad	Empresas		Establecimientos		Inversiones en activos materiales (%) (*)
	Número	% sobre total	Número	% sobre total	
Procesado y conservación de carne y elaboración de productos cárnicos	3.926	13,84	4.654	14,03	22,74
Procesado y conservación de pescados, crustáceos y moluscos	656	2,31	838	2,53	3,20
Procesado y conservación de frutas y hortalizas	1.353	4,77	1.633	4,92	8,92
Fabricación de aceites y grasas vegetales y animales	1.605	5,66	1.845	5,56	5,73
Fabricación de productos lácteos	1.536	5,41	1.759	5,30	7,65
Fabricación de productos de molinería, almidones y productos amiláceos	492	1,73	583	1,76	2,05
Fabricación de productos de panadería y pastas alimenticias	10.314	36,35	11.662	35,17	10,19
Azúcar, cacao, chocolate y confitería	714	2,52	846	2,55	4,57
Otros productos diversos	1.897	6,69	2.286	6,89	7,78
Fabricación de productos para la alimentación animal	812	2,86	1.053	3,18	3,63
Vinos y otras bebidas no destiladas	4.047	14,26	4.747	14,31	12,99
Otras bebidas alcohólicas	701	2,47	827	2,49	9,28
Fabricación de bebidas no alcohólicas y aguas minerales	319	1,12	430	1,30	1,07
TOTAL INDUSTRIA ALIMENTACION	28.372	100,00	33.163	100,00	100,00

Fuente: Directorio Central de Empresas 2014 y Encuesta Industrial de Empresas 2013 del I.N.E.

(*) Encuesta Industrial de Empresas 2013 del I.N.E.

Los datos por subsectores de actividad están referidos a CNAE-2009

(1) Incluye los Subsectores de :

1083 a 1089

Otros productos diversos

(2) Incluye los Subsectores de :

1101,1103,1105,1106

Otras bebidas alcohólicas

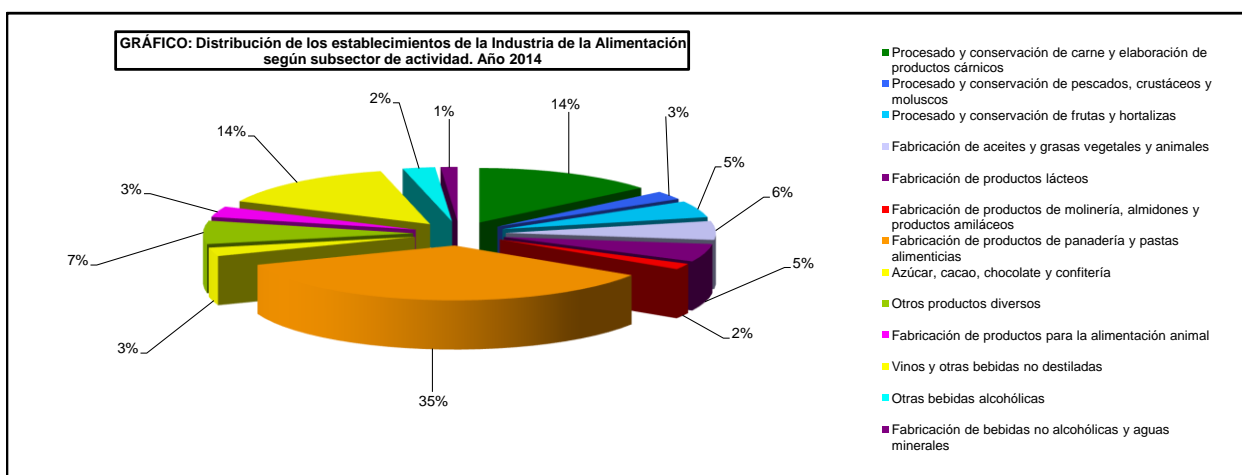
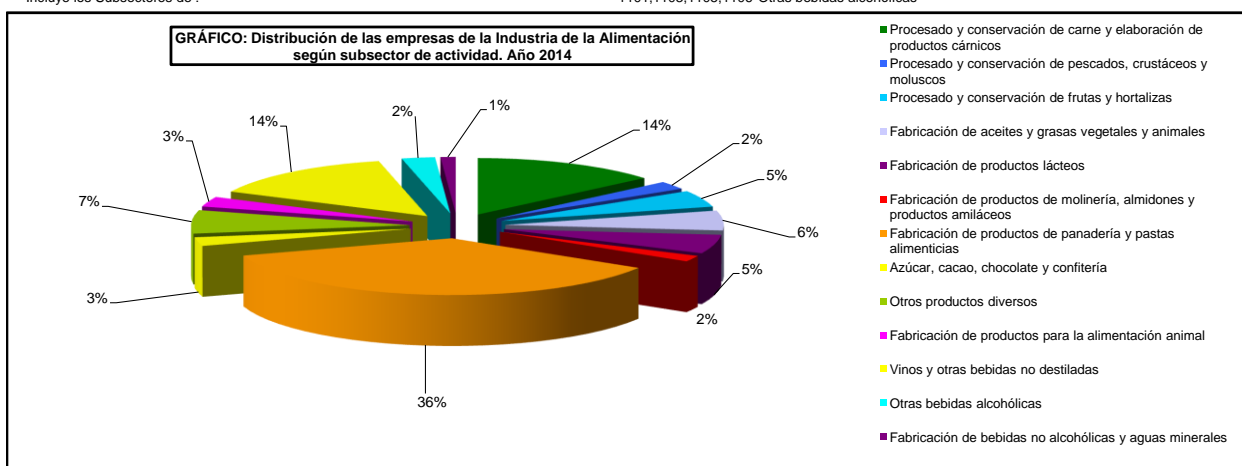

LA INDUSTRIA DE LA ALIMENTACIÓN Y MEDIO AMBIENTE

16.2.2. Empresas y establecimientos de la Industria Forestal según subsector de actividad, 2014

Subsector de actividad	Empresas		Establecimientos		Inversiones en activos materiales (%) ⁽⁷⁾
	Número	% sobre total	Número	% sobre total	
16. Industria de madera y corcho, excepto muebles; cestería y espartería (1)	11.095	42,37	12.038	42,12	13,89
17. Industria del papel (2)	1.791	6,84	2.102	7,36	49,68
31. Fabricación de muebles	13.302	50,79	14.439	50,52	11,25
TOTAL INDUSTRIA FORESTAL	26.188	100,00	28.579	100,00	74,82

Fuente: Directorio Central de Empresas 2014 y Encuesta Industrial de Empresas 2013 del I.N.E.

⁽⁷⁾ Encuesta Industrial de Empresas 2013 del I.N.E.

Los datos por subsectores de actividad están referidos a CNAE-2009

(1) Incluye las actividades:

- 16.10 Aserrado y cepillado de la madera
- 16.21 Fabricación de chapas, tableros y panales de madera
- Estructuras de madera y piezas de carpintería y ebanistería para la construcción
- 16.29 Fabricación de artículos de corcho, cestería y espartería y otros productos de madera

(2) Incluye las actividades

- 17.1 Fabricación de pasta papelera, papel y cartón
- 17.2 Fabricación de artículos de papel y cartón

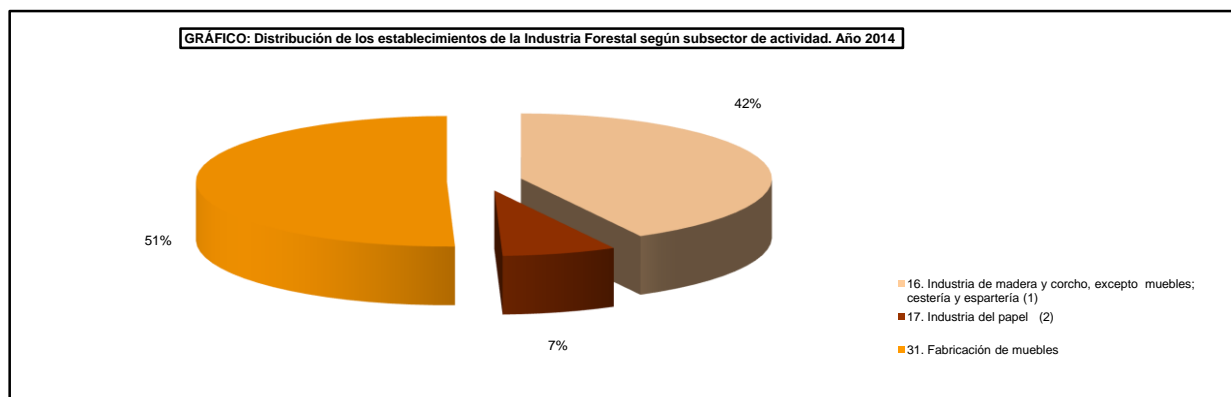
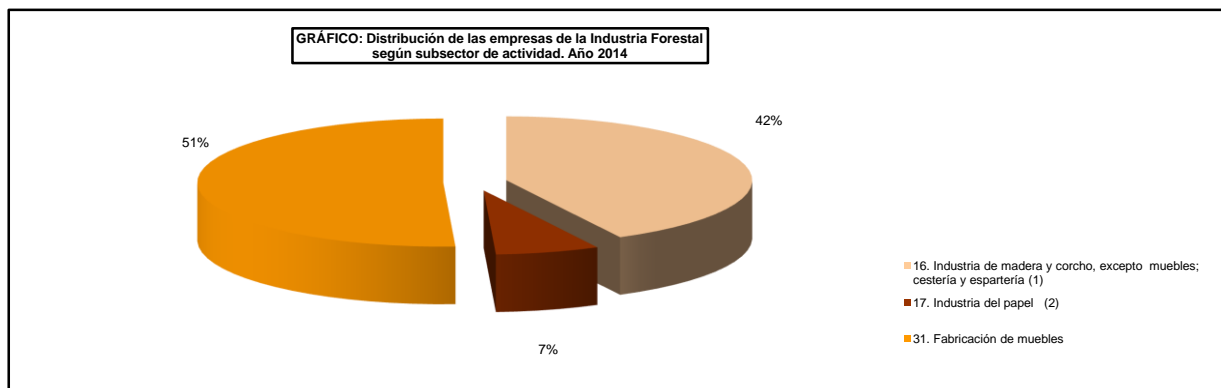

LA INDUSTRIA DE LA ALIMENTACIÓN Y MEDIO AMBIENTE

16.2.3. Empresas y establecimientos de la Industria de Medio Ambiente según subsector de actividad, 2014

Subsector de actividad	Empresas		Establecimientos		Inversiones en activos materiales (%) ⁽¹⁾
	Número	% sobre total	Número	% sobre total	
Producción, transporte y distribución de energía eléctrica	14.571	67,37	17.447	64,90	68,15
Producción y distribución de gas, vapor y aire acondicionado (1)	255	1,18	436	1,62	14,14
Captación, depuración y distribución de agua	2.924	13,52	3.602	13,40	6,24
Actividades de saneamiento, gestión de residuos y descontaminación (2)	3.878	17,93	5.397	20,08	11,47
TOTAL INDUSTRIA MEDIO AMBIENTE	21.628	100,00	26.882	100,00	100,00

Fuente: Directorio Central de Empresas 2014 y Encuesta Industrial de Empresas 2013 del I.N.E.

⁽¹⁾ Encuesta Industrial de Empresas 2013 del I.N.E.

Los datos por subsectores de actividad están referidos a CNAE-2009,

(1) Incluye las actividades

35.2 Producción de gas; distribución por tubería de combustibles gaseosos
35.3 Suministro de vapor y aire acondicionado

(2) Incluye las actividades

37 Recogida y tratamiento de aguas residuales
38 Recogida, tratamiento y eliminación de residuos; valorización
39 Actividades de descontaminación y otros servicios de gestión de residuos.

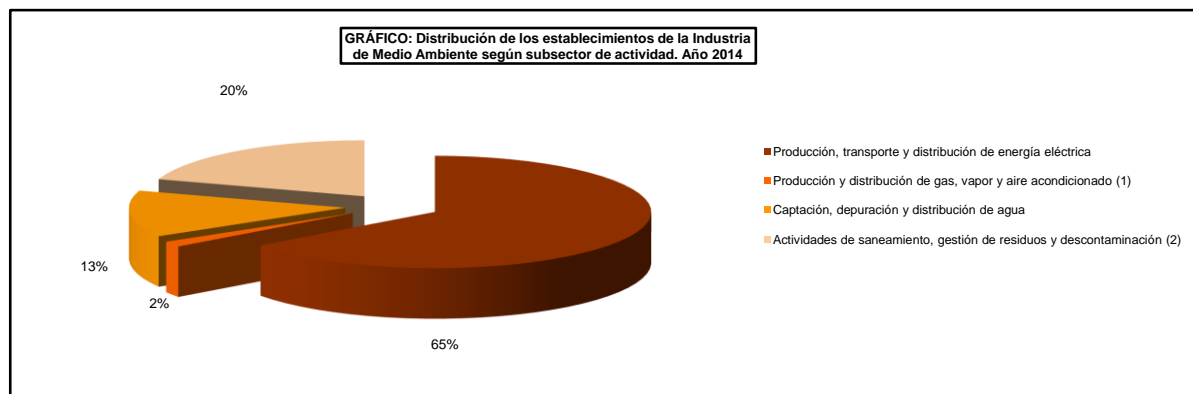
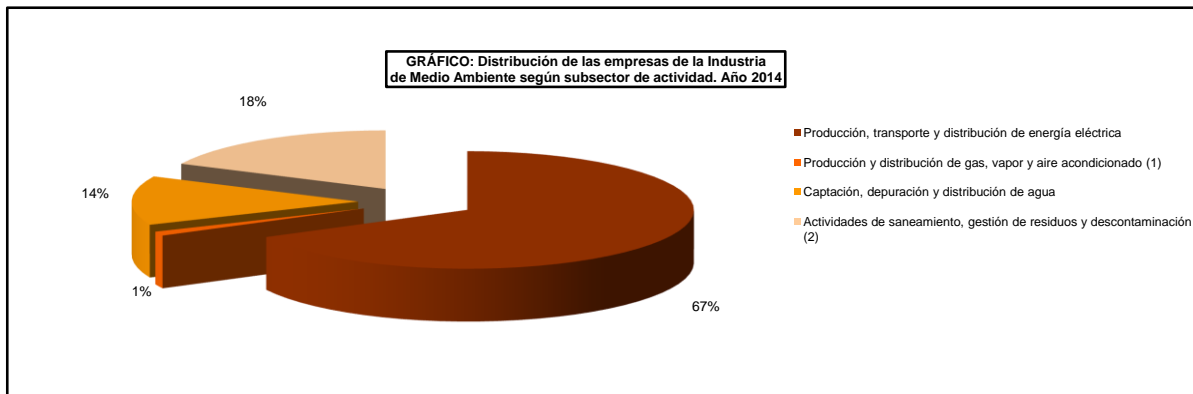

LA INDUSTRIA DE LA ALIMENTACIÓN Y MEDIO AMBIENTE

16.3.1. Evolución del número de empresas y establecimientos de la Industria de la Alimentación según subsector de actividad

Subsector de actividad	Empresas			Establecimientos		
	2013	2014	Var 14/13	2013	2014	Var 14/13
Procesado y conservación de carne y elaboración de productos cárnicos	4.036	3.926	-2,73	4.737	4.654	-1,75
Procesado y conservación de pescados, crustáceos y moluscos	655	656	0,15	830	838	0,96
Procesado y conservación de frutas y hortalizas	1.358	1.353	-0,37	1.639	1.633	-0,37
Fabricación de aceites y grasas vegetales y animales	1.610	1.605	-0,31	1.836	1.845	0,49
Fabricación de productos lácteos	1.550	1.536	-0,90	1.771	1.759	-0,68
Fabricación de productos de molinería, almidones y productos amiláceos	517	492	-4,84	613	583	-4,89
Fabricación de productos de panadería y pastas alimenticias	10.558	10.314	-2,31	11.872	11.662	-1,77
Azúcar, cacao, chocolate y confitería	726	714	-1,65	863	846	-1,97
Otros productos diversos (1)	1.911	1.897	-0,73	2.286	2.286	0,00
Fabricación de productos para la alimentación animal	833	812	-2,52	1.053	1.053	0,00
Vinos y otras bebidas no destiladas	4.036	4.047	0,27	4.722	4.747	0,53
Otras bebidas alcohólicas (2)	612	701	14,54	733	827	12,82
Fabricación de bebidas no alcohólicas y aguas minerales	329	319	-3,04	431	430	-0,23
TOTAL INDUSTRIA ALIMENTACIÓN	28.731	28.372	-1,25	33.386	33.163	-0,67

Fuente: Directorio Central de Empresas 2014 del I.N.E.

Los datos por subsectores de actividad están referidos a CNAE-2009

⁽¹⁾ Incluye los Subsectores de :

1083 a 1089

Otros productos diversos

⁽²⁾ Incluye los Subsectores de :

1101,1103,1105,1106

Otras bebidas alcohólicas

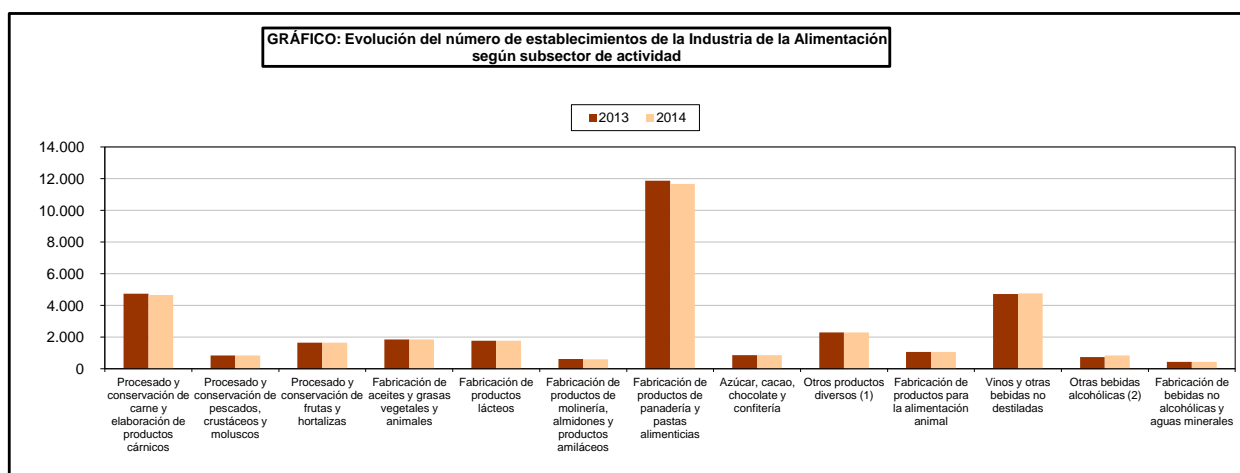
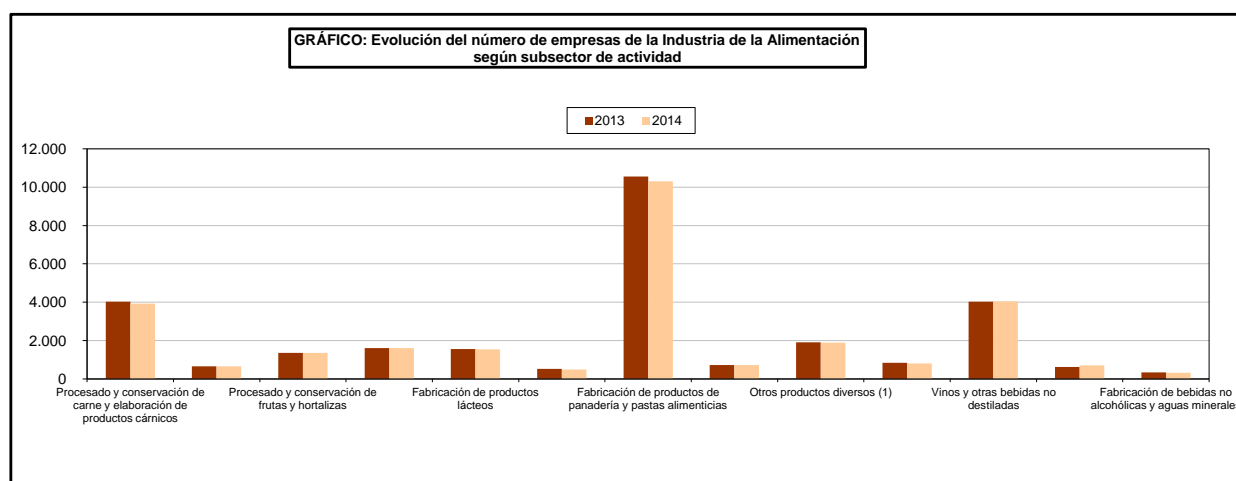

LA INDUSTRIA DE LA ALIMENTACIÓN Y MEDIO AMBIENTE

16.3.2. Evolución del número de empresas y establecimientos de la Industria Forestal según subsector de actividad

Subsector de actividad	Empresas			Establecimientos		
	2013	2014	Var 14/13	2013	2014	Var 14/13
Industria de madera y corcho, excepto muebles; cestería y espartería	11.806	11.095	-6,02	12.766	12.038	-5,70
Industria del papel	1.819	1.791	-1,54	2.128	2.102	-1,22
Fabricación de muebles	14.167	13.302	-6,11	15.327	14.439	-5,79
TOTAL INDUSTRIA FORESTAL	27.792	26.188	-5,77	30.221	28.579	-5,43

Fuente: Directorio Central de Empresas 2014 del I.N.E.

Los datos por subsectores de actividad están referidos a CNAE-2009

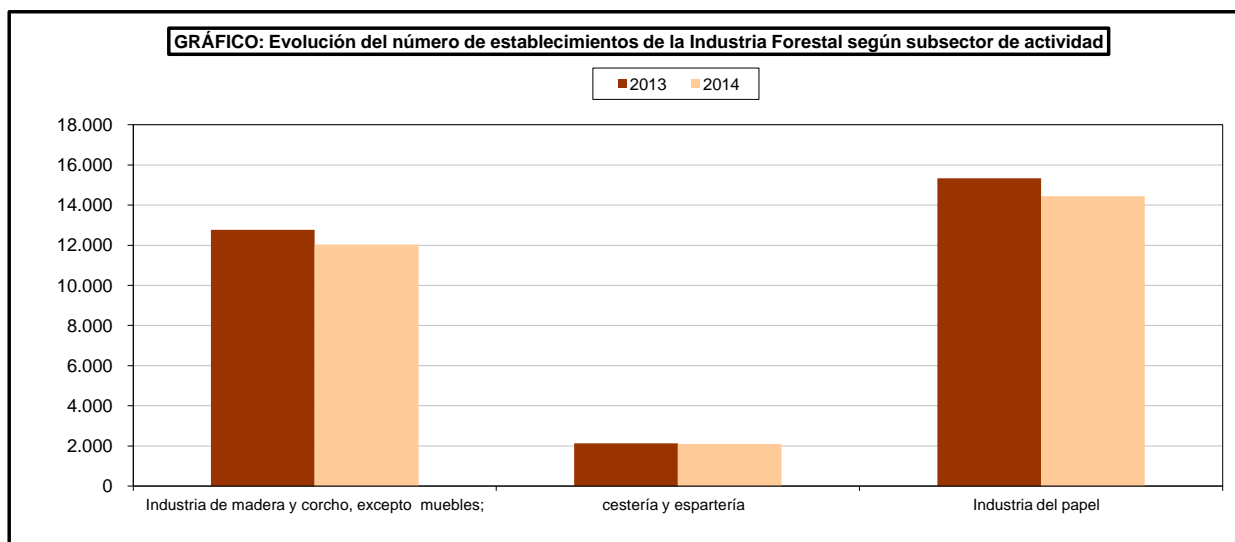
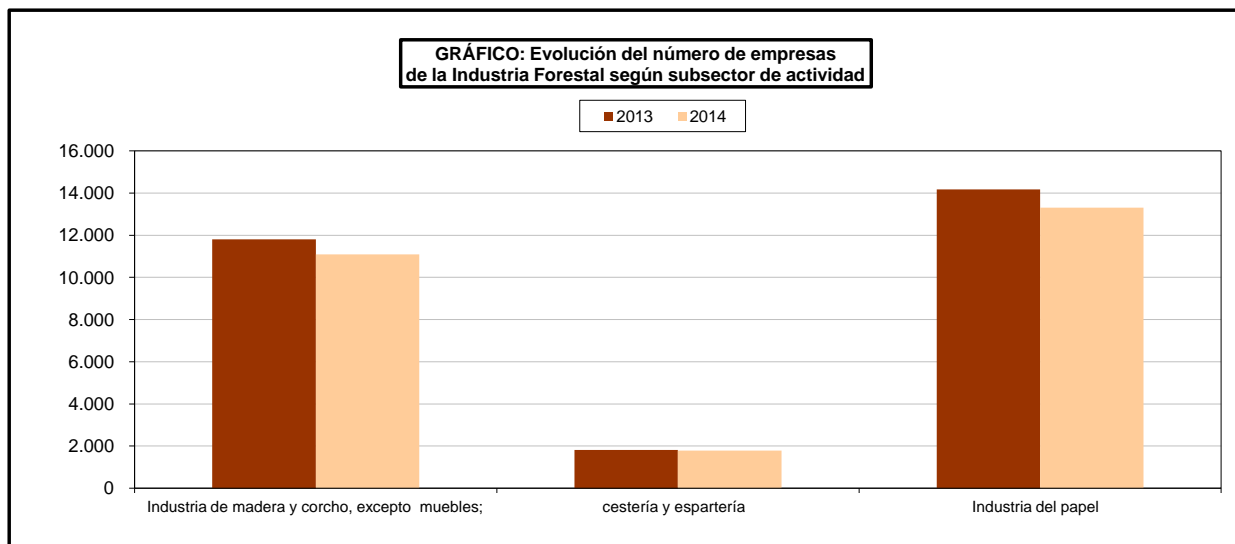

LA INDUSTRIA DE LA ALIMENTACIÓN Y MEDIO AMBIENTE

16.3.3. Evolución del número de empresas y establecimientos de la Industria de Medio Ambiente según subsector de actividad

Subsector de actividad	Empresas			Establecimiento		
	2013	2014	Var 14/13	2013	2014	Var 14/13
Producción, transporte y distribución de energía eléctrica	14.832	14.571	-1,76	17.592	17.447	-0,82
Producción y distribución de gas, vapor y aire acondicionado (1)	262	255	-2,67	405	436	7,65
Captación, depuración y distribución de agua	2.828	2.924	3,39	3.494	3.602	3,09
Actividades de saneamiento, gestión de residuos y descontaminación (2)	3.917	3.878	-1,00	5.215	5.397	3,49
TOTAL INDUSTRIA MEDIO AMBIENTE	21.839	21.628	-0,97	26.706	26.882	0,66

Fuente: Directorio Central de Empresas 2013

Los datos por subsectores de actividad están referidos a CNAE-2009

(1) Incluye las actividades

- 35.2 Producción de gas; distribución por tubería de combustibles gaseosos
- 35.3 Suministro de vapor y aire acondicionado

(2) Incluye las actividades

- 37 Recogida y tratamiento de aguas residuales
- 38 Recogida, tratamiento y eliminación de residuos; valorización
- 39 Actividades de descontaminación y otros servicios de gestión de residuos.

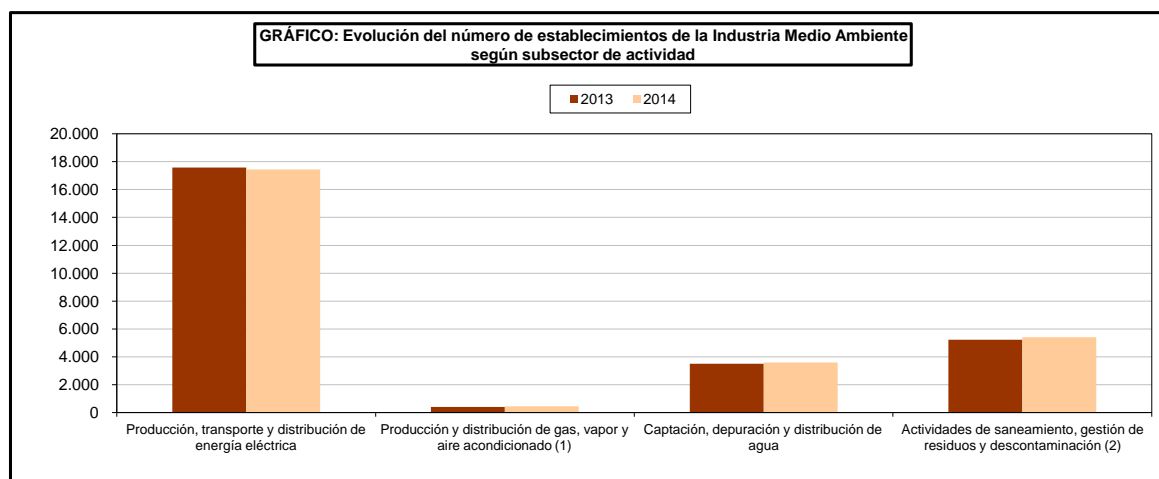
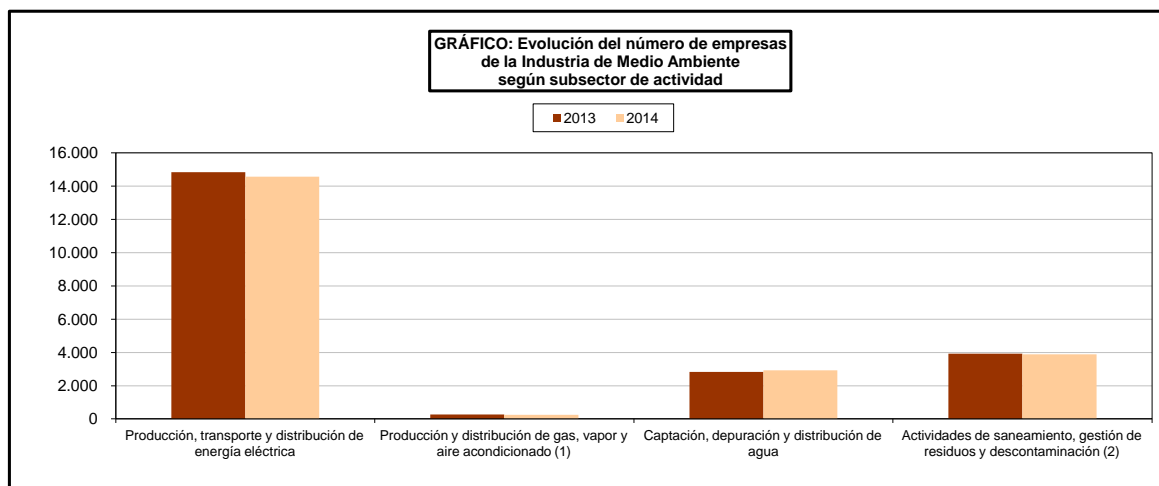

LA INDUSTRIA DE LA ALIMENTACIÓN Y MEDIO AMBIENTE

16.4.1. Estructura de los subsectores de actividad de la Industria de la Alimentación según asalariados del establecimiento, 2014

Subsector de actividad	Hasta 49 asalariados		De 50 a 199 asalariados		De 200 o más asalariados		TOTAL	
	Número	% s/ total	Número	% s/ total	Número	% s/ total	Total	% s/ total
Procesado y conservación de carne y elaboración de productos cárnicos	4.451	13,83	160	20,83	43	20,00	4.654	14,03
Procesado y conservación de pescados, crustáceos y moluscos	774	2,41	52	6,77	12	5,58	838	2,53
Procesado y conservación de frutas y hortalizas	1.483	4,61	117	15,23	33	15,35	1.633	4,92
Fabricación de aceites y grasas vegetales y animales	1.816	5,64	23	2,99	6	2,79	1.845	5,56
Fabricación de productos lácteos	1.685	5,24	54	7,03	20	9,30	1.759	5,30
Fabricación de productos de molinería, almidones y productos amiláceos	563	1,75	18	2,34	2	0,93	583	1,76
Fabricación de productos de panadería y pastas alimenticias	11.529	35,83	104	13,54	29	13,49	11.662	35,17
Azúcar, cacao, chocolate y confitería	794	2,47	30	3,91	22	10,23	846	2,55
Otros productos diversos (1)	2.192	6,81	76	9,90	18	8,37	2.286	6,89
Fabricación de productos para la alimentación animal	1.015	3,15	35	4,56	3	1,40	1.053	3,18
Vinos y otras bebidas no destiladas	4.694	14,59	47	6,12	6	2,79	4.747	14,31
Otras bebidas alcohólicas (2)	794	2,47	23	2,99	10	4,65	827	2,49
Fabricación de bebidas no alcohólicas y aguas minerales	390	1,21	29	3,78	11	5,12	430	1,30
TOTAL INDUSTRIA ALIMENTACIÓN	32.180	100,00	768	100,00	215	100,00	33.163	100,00

Fuente: Directorio Central de Empresas 2014 del I.N.E.
Los datos por subsectores de actividad están referidos a CNAE-2009.

(1) Incluye los Subsectores de :
(2) Incluye los Subsectores de :

1083 a 1089 Otros productos diversos
1101,1103,1105,1 Otras bebidas alcohólicas

LA INDUSTRIA DE LA ALIMENTACIÓN Y MEDIO AMBIENTE

16.4.2. Estructura de los subsectores de actividad de la Industria Forestal según asalariados del establecimiento, 2014

Subsector de actividad	Hasta 49 asalariados (*)		De 50 a 199 asalariados		De 200 o más asalariados		TOTAL	
	Número	% s/ total	Número	% s/ total	Número	% s/ total	Total	% s/ total
16. Industria de madera y corcho, excepto muebles; cestería y espartería	11.951	42,40	79	23,30	8	14,04	12.038	42,12
17. Industria del papel	1.893	6,72	171	50,44	38	66,67	2.102	7,36
31. Fabricación de muebles	14.339	50,88	89	26,25	11	19,30	14.439	50,52
TOTAL INDUSTRIA FORESTAL	28.183	100,00	339	100,00	57	100,00	28.579	100,00

Fuente: Directorio Central de Empresas del I.N.E. (grupos CNAE-2009)

Los datos por subsectores de actividad están referidos a CNAE-2009

(*) Desde sin asalariados hasta 49 asalariados

LA INDUSTRIA DE LA ALIMENTACIÓN Y MEDIO AMBIENTE

16.4.3. Estructura de los subsectores de actividad de la Industria de Medio Ambiente según asalariados del establecimiento, 2014

Subsector de actividad	Hasta 49 asalariados (*)		De 50 a 199 asalariados		De 200 o más asalariados		TOTAL	
	Número	% s/ total	Número	% s/ total	Número	% s/ total	Total	% s/ total
36. Captación, depuración y distribución de agua	3.498	40,64	82	25,31	22	32,35	3.602	40,03
37. Recogida y tratamiento de aguas residuales	1.143	13,28	26	8,02	0	0,00	1.169	12,99
38. Recogida, tratamiento y eliminación de residuos; valorización	3.631	42,19	213	65,74	45	66,18	3.889	43,22
39. Actividades de descontaminación y otros servicios de gestión de residuos	335	3,89	3	0,93	1	1,47	339	3,77
TOTAL INDUSTRIA MEDIO AMBIENTE	8.607	100,00	324	100,00	68	100,00	8.999	100,00

Fuente: Directorio Central de Empresas del I.N.E. (grupos CNAE-2009)

Los datos por subsectores de actividad están referidos a CNAE-2009

(*) Desde sin asalariados hasta 49 asalariados

LA INDUSTRIA DE LA ALIMENTACIÓN Y MEDIO AMBIENTE

16.5.1. Indicadores de la Industria de la Alimentación según subsectores de actividad, 2013

Subsector de actividad	Ventas netas producto	Compra de materias primas	Personas ocupadas	Gastos de personal	Invers. activos materiales	Valor añadido (+)
	Miles de euros	Miles de euros	Nº	Miles de euros	Miles de euros	Miles de euros
Procesado y conservación de carne y elaboración de productos cárnicos	20.186.833	14.089.860	80.979	2.225.021	577.605	3.534.445
Procesado y conservación de pescados, crustáceos y moluscos	4.105.316	2.707.605	18.448	438.024	81.411	776.191
Procesado y conservación de frutas y hortalizas	7.334.788	3.923.359	30.584	799.964	226.683	1.601.096
Fabricación de aceites y grasas vegetales y animales	8.574.803	6.564.226	12.123	365.562	145.546	1.097.770
Fabricación de productos lácteos	8.521.840	5.025.289	24.480	953.281	194.237	1.602.726
Fabricación de productos de molinería, almidones y productos amiláceos	3.223.215	2.315.458	6.398	238.025	52.001	469.617
Fabricación de productos de panadería y pastas alimenticias	6.808.703	2.689.028	80.532	1.752.445	258.910	2.469.757
Azúcar, cacao, chocolate y confitería	3.473.397	1.719.597	14.952	518.852	116.146	942.813
Otros productos diversos	6.272.074	3.108.156	28.933	996.367	197.670	1.735.704
Fabricación de productos para la alimentación animal	8.904.638	6.948.648	12.237	446.513	97.343	844.049
Vinos y otras bebidas no destiladas	6.056.244	3.075.470	24.470	766.164	329.922	1.593.967
Otras bebidas alcohólicas	3.829.156	1.232.069	9.324	554.172	235.802	1.375.752
Fabricación de bebidas no alcohólicas y aguas minerales	4.159.348	2.082.921	11.862	575.372	27.264	984.077
TOTAL INDUSTRIA ALIMENTACIÓN	91.450.355	55.481.686	355.322	10.629.762	2.540.540	19.027.964

Subsector de actividad	Destino geográfico de las ventas ⁽¹⁾			Ingresos financieros ⁽¹⁾	Gastos financieros ⁽¹⁾	Total Adquisición, Mejora y Producción Propia de Activos Materiales
	Mercado Interior	Comunidad Europea	Resto del Mundo			
	Miles de euros	Miles de euros	Miles de euros	Miles de euros	Miles de euros	Miles de euros
Procesado y conservación de carne y elaboración de productos cárnicos	18.370.088	2.846.361	951.314	357.135	361.835	626.806
Procesado y conservación de pescados, crustáceos y moluscos	3.517.351	916.258	200.092	29.727	104.216	101.838
Procesado y conservación de frutas y hortalizas	5.338.397	2.032.930	806.822	117.568	241.199	245.764
Fabricación de aceites y grasas vegetales y animales	8.001.430	1.705.754	940.973	464.002	632.744	197.283
Fabricación de productos lácteos	8.401.195	731.227	283.957	80.491	133.389	233.115
Fabricación de productos de molinería, almidones y productos amiláceos	2.861.758	700.704	158.045	58.842	111.742	70.019
Fabricación de productos de panadería y pastas alimenticias	7.016.213	293.949	164.838	154.648	215.334	294.029
Azúcar, cacao, chocolate y confitería	2.786.664	502.013	374.434	29.489	80.828	144.548
Otros productos diversos	5.975.233	1.113.491	469.017	148.022	198.624	233.010
Fabricación de productos para la alimentación animal	9.041.384	546.097	123.930	153.483	205.586	126.610
Vinos y otras bebidas no destiladas	4.227.879	1.617.942	874.797	256.500	347.059	370.227
Otras bebidas alcohólicas	3.809.400	378.489	312.601	72.393	62.855	245.733
Fabricación de bebidas no alcohólicas y aguas minerales	4.712.765	129.511	18.413	34.060	51.478	119.985
TOTAL INDUSTRIA ALIMENTACIÓN	84.059.757	13.514.726	5.679.233	1.956.360	2.746.889	3.008.967

Fuente: Encuesta Industrial Anual de Empresas 2013 del I.N.E.

⁽¹⁾ Datos correspondientes a empresas con 20 o más ocupados.

Los datos por subsectores de actividad están referidos a CNAE-2009

LA INDUSTRIA DE LA ALIMENTACIÓN Y MEDIO AMBIENTE

16.5.2. Indicadores de la Industria Forestal según subsectores de actividad, 2013

Subsector de actividad	Ventas netas producto	Compras netas de materias primas	Personas ocupadas	Gastos de personal	Invers. activos materiales
	Miles de euros	Miles de euros	Nº	Miles de euros	Miles de euros
Industria de madera y corcho, excepto muebles; cestería y espartería	4.620.832	2.340.489	48.028	1.125.125	136.354
Industria del papel	11.560.984	5.668.511	44.579	1.839.832	487.715
Fabricación de muebles	4.117.798	1.662.527	60.478	1.355.601	110.486
TOTAL INDUSTRIA FORESTAL	20.299.614	9.671.527	153.085	4.320.558	734.555

Fuente: Encuesta Industrial Anual de Empresas 2013 del I.N.E.
 Los datos por subsectores de actividad están referidos a CNAE-2009

LA INDUSTRIA DE LA ALIMENTACIÓN Y MEDIO AMBIENTE

16.5.3. Indicadores de la Industria de Medio Ambiente según subsectores de actividad, 2013

Subsector de actividad	Ventas netas producto	Compras netas de materias primas	Personas ocupadas	Gastos de personal	Invers. activos materiales
	Miles de euros	Miles de euros	Nº	Miles de euros	Miles de euros
Captación, depuración y distribución de agua	3.083.669	635.154	35.227	1.342.433	275.422
Actividades de saneamiento, gestión de residuos y contaminación. (1)	2.842.462	1.458.408	117.664	3.970.260	506.436
TOTAL INDUSTRIA MEDIO AMBIENTE	5.926.131	2.093.562	152.891	5.312.693	781.858

Fuente: Encuesta Industrial Anual de Empresas 2013 del I.N.E.

Los datos por subsectores de actividad están referidos a CNAE-2009

(1) Actividades de saneamiento, gestión de residuos y contaminación incluye

los sectores 37, 38 y 39

LA INDUSTRIA DE LA ALIMENTACIÓN Y MEDIO AMBIENTE

16.6. Análisis autonómico de los indicadores de la Industria de la Alimentación, 2013

Comunidad Autónoma	Ventas netas producto	Compra de materias primas	Personas ocupadas	Gastos de personal	Invers. activos materiales	Valor añadido (*)
	Miles de euros	Miles de euros	Nº	Miles de euros	Miles de euros	Miles de euros
Andalucía	12.467.991	7.833.657	47.118	1.211.848	233.344	2.250.285
Aragón	3.434.701	2.523.807	10.209	321.982	108.498	350.337
Asturias (Principado de)	1.745.213	1.043.169	7.229	224.325	35.455	364.178
Baleares (Islas)	553.453	348.125	3.769	107.035	10.683	74.669
Canarias	1.179.767	530.928	9.555	260.788	36.803	435.703
Cantabria	1.188.407	582.360	6.136	178.684	31.917	236.267
Castilla y León	9.048.553	5.266.204	35.476	1.088.539	217.409	2.174.346
Castilla-La Mancha	7.537.233	4.737.860	23.270	714.330	346.475	1.649.831
Cataluña	20.670.825	12.823.599	75.315	2.547.077	537.426	4.166.896
Comunidad Valenciana	7.899.295	4.697.029	30.814	923.349	189.765	1.781.808
Extremadura	1.984.190	1.241.525	9.270	212.977	146.433	387.797
Galicia	7.219.650	4.795.774	28.682	651.361	130.600	1.250.037
Madrid (Comunidad de)	3.581.880	1.735.293	17.158	604.881	37.267	909.390
Murcia (Región de)	5.017.504	2.834.608	19.278	527.202	222.715	1.040.440
Navarra (Comunidad Foral de)	2.759.027	1.612.905	10.853	352.132	118.768	653.476
País Vasco	3.380.554	2.000.952	13.994	473.718	69.607	804.027
Rioja (La)	1.752.152	858.323	6.955	224.154	62.856	487.474
TOTAL INDUSTRIA ALIMENTACIÓN	91.450.357	55.481.687	355.321	10.629.760	2.540.541	19.027.962

Comunidad Autónoma	Destino geográfico de las ventas (*)			Ingresos financieros (*)	Gastos financieros (*)	Total Adquisición, Mejora y Producción Propia de Activos Materiales
	Mercado Interior	Comunidad Europea	Resto del Mundo			
	Miles de euros	Miles de euros	Miles de euros			
Andalucía	10.833.008	1.844.725	1.192.380	350.581	606.864	315.644
Aragón	2.993.231	619.549	177.243	315.147	85.195	124.261
Asturias (Principado de)	1.779.016	141.723	28.262	11.811	23.032	38.628
Baleares (Islas)	578.776	32.034	18.706	8.207	17.566	20.497
Canarias	1.382.540	20.794	9.782	17.868	34.176	49.952
Cantabria	1.081.306	174.670	49.479	11.610	32.587	32.715
Castilla y León	8.594.194	775.501	403.408	190.386	343.039	264.597
Castilla-La Mancha	6.701.403	1.298.232	489.351	155.920	319.296	365.331
Cataluña	19.595.094	3.550.238	1.573.300	304.619	379.946	610.591
Comunidad Valenciana	7.426.365	980.563	364.004	110.701	146.082	229.654
Extremadura	1.602.127	526.162	77.118	31.736	87.318	151.469
Galicia	6.546.262	1.106.039	232.036	47.719	154.121	178.706
Madrid (Comunidad de)	3.800.203	210.360	72.104	35.012	59.058	81.477
Murcia (Región de)	3.876.322	1.031.971	521.955	136.578	182.527	229.710
Navarra (Comunidad Foral de)	2.494.017	521.056	123.487	56.952	88.020	127.578
País Vasco	3.294.563	401.045	158.415	128.534	122.482	99.015
Rioja (La)	1.460.258	280.001	177.769	42.555	65.214	84.619
TOTAL INDUSTRIA ALIMENTACIÓN	84.059.757	13.514.725	5.679.234	1.956.360	2.746.891	3.008.967

Fuente: Encuesta Industrial Anual de Empresas 2013 del I.N.E.

(*) Datos correspondientes a empresas con 20 o más ocupados.

LA INDUSTRIA DE LA ALIMENTACIÓN Y MEDIO AMBIENTE

16.7. Participación autonómica en la Industria de la Alimentación, 2013

Comunidad Autónoma	Ventas de producto (%)	Compra de materias primas (%)	Personas ocupadas (%)	Gastos de personal (%)	Inversión en activos materiales (%)	Valor añadido (*) (%)
Andalucía	13,67	15,13	12,69	11,66	13,12	12,22
Aragón	3,77	4,29	3,07	3,03	4,80	2,82
Asturias	2,11	2,13	2,14	2,26	1,38	1,84
Baleares	0,64	0,62	1,01	0,93	0,65	0,51
Canarias	1,50	1,06	2,77	2,68	1,31	2,53
Cantabria	1,12	0,88	1,52	1,58	1,32	1,40
Castilla y León	9,77	9,62	10,10	10,46	11,73	11,96
Castilla-La Mancha	8,04	8,13	6,48	6,82	9,07	8,34
Cataluña	22,36	22,78	21,33	23,40	21,61	21,53
Comunidad Valenciana	9,11	8,80	8,74	8,73	8,57	9,45
Extremadura	2,35	2,55	2,54	2,05	3,54	2,26
Galicia	7,89	8,29	7,53	6,08	5,95	6,08
Madrid (Comunidad de)	3,98	3,21	4,94	5,46	2,87	4,89
Murcia (Región de)	5,48	5,05	5,69	5,11	4,26	4,91
Navarra (Comunidad Foral de)	2,96	2,89	3,23	3,36	3,94	3,07
País Vasco	3,28	2,92	4,24	4,42	3,27	3,72
Rioja (La)	1,99	1,65	1,99	1,97	2,62	2,47
TOTAL INDUSTRIA ALIMENTACIÓN	100,00	100,00	100,00	100,00	100,00	100,00

Comunidad Autónoma	Destino geográfico de las ventas (*)			Ingresos financieros ⁽¹⁾	Gastos financieros ⁽¹⁾	Total Adquisición, Mejora y Producción Propia de Activos Materiales
	Mercado Interior	Comunidad Europea	Resto del Mundo			
	(%)	(%)	(%)	(%)	(%)	(%)
Andalucía	12,89	13,61	19,74	18,86	24,13	12,53
Aragón	3,67	3,87	2,90	5,16	3,64	4,71
Asturias (Principado de)	2,29	1,20	0,72	0,96	0,82	1,58
Baleares (Islas)	0,74	0,16	0,22	0,61	0,45	0,73
Canarias	1,80	0,13	0,25	1,30	1,39	2,35
Cantabria	1,07	1,44	1,24	0,56	0,77	1,20
Castilla y León	10,78	5,39	6,43	6,28	11,82	11,26
Castilla-La Mancha	8,03	7,53	9,03	6,86	7,12	9,02
Cataluña	22,65	27,99	28,13	25,87	13,30	22,11
Comunidad Valenciana	9,00	7,12	7,41	8,39	7,87	8,35
Extremadura	2,09	4,46	1,63	1,95	2,77	3,25
Galicia	7,65	8,63	4,18	2,62	4,84	6,03
Madrid (Comunidad de)	4,40	1,49	1,13	2,11	7,64	2,85
Murcia (Región de)	4,61	8,38	8,98	4,95	5,00	4,33
Navarra (Comunidad Foral de)	2,92	3,63	2,42	2,80	2,26	3,65
País Vasco	3,50	2,68	2,72	8,93	4,13	3,24
Rioja (La)	1,91	2,27	2,87	1,80	2,04	2,82
TOTAL INDUSTRIA ALIMENTACIÓN	100,00	100,00	100,00	100,00	100,00	100,00

Fuente: Encuesta Industrial Anual de Empresas 2013 del I.N.E.

⁽¹⁾ Datos correspondientes a empresas con 20 o más ocupados.

LA INDUSTRIA DE LA ALIMENTACIÓN Y MEDIO AMBIENTE

16.8.1. Evolución del Índice de Producción de la Industria de la Alimentación y Fabricación de Bebidas (Base 2010 = 100)

División, grupos y clases	2013			2014		
	1º Sem.	2º Sem.	Media	1º Sem.	2º Sem.	Media
10.1. Procesado y conservación de carne y elaboración de productos cárnicos	99,6	104,1	101,9	103,1	112,1	107,6
10.2. Procesado y conservación de pescados, crustáceos y moluscos	95,2	94,2	94,7	96,6	99,0	97,8
10.3. Procesado y conservación de frutas y hortalizas	94,3	114,1	104,2	98,6	121,6	110,1
10.4. Fabricación de aceites y grasas vegetales y animales	57,8	84,5	71,1	103,7	63,0	83,4
10.5. Fabricación de productos lácteos	95,3	87,7	91,5	95,5	87,0	91,2
10.6. Fabricación de productos de molinería, almidones y productos amiláceos	98,2	95,8	97,0	99,1	95,8	97,4
10.7. Fabricación de productos de panadería y pastas alimenticias	101,6	103,9	102,8	101,8	103,8	102,8
10.8. Fabricación de otros productos alimenticios	88,6	95,3	91,9	90,8	100,3	95,5
10.9. Fabricación de productos para la alimentación animal	90,1	93,0	91,6	91,8	98,6	95,2
10. INDUSTRIA DE LA ALIMENTACIÓN	93,8	99,1	96,4	98,3	101,8	100,1
11. FABRICACIÓN DE BEBIDAS	91,3	97,5	94,4	94,7	101,2	98,0
INDICE GENERAL (IPI)	90,8	89,7	90,2	92,5	90,5	91,5

Fuente: I.N.E.

Los datos por división, grupos y clases están referidos a CNAE-2009.

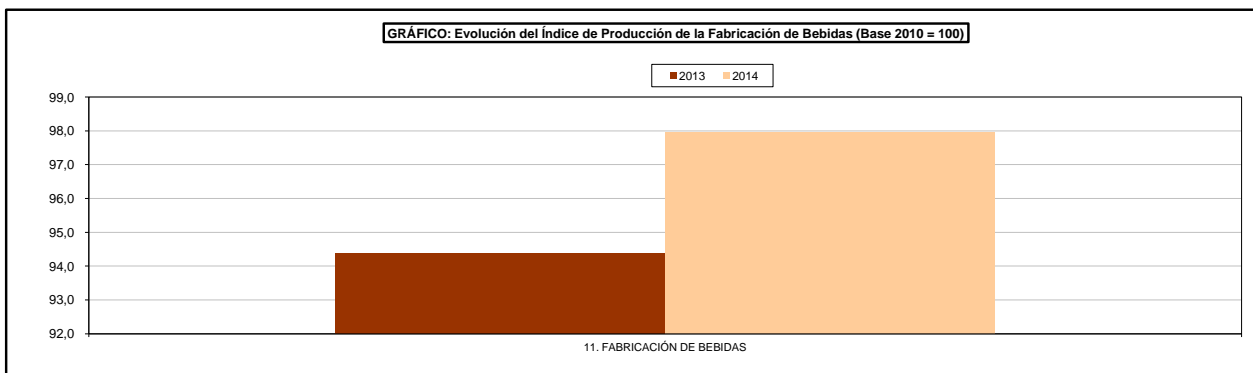
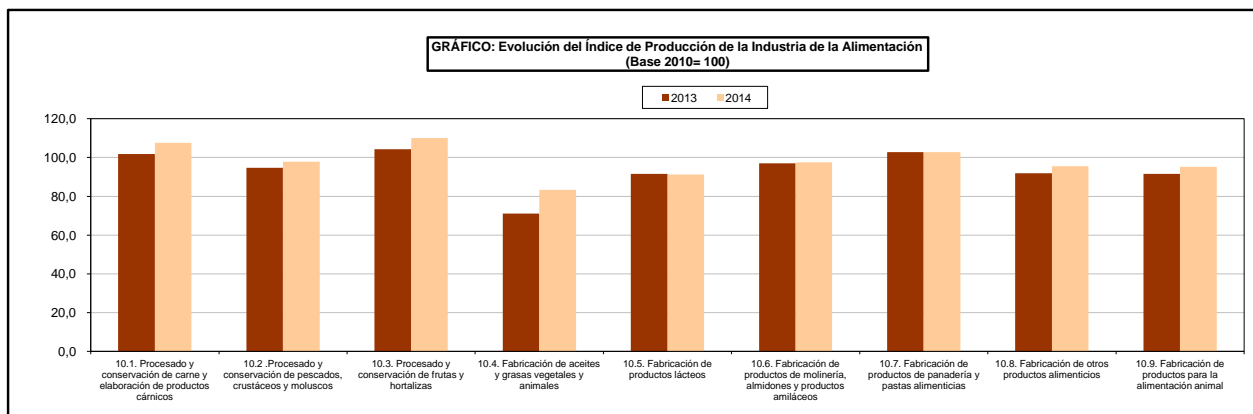

LA INDUSTRIA DE LA ALIMENTACIÓN Y MEDIO AMBIENTE

16.8.2. Evolución del Índice de Producción de la Industria Forestal (Base 2010 = 100)

División	2013			2014		
	1º Sem.	2º Sem.	Media	1º Sem.	2º Sem.	Media
16. Industria de la madera y corcho, excepto muebles; cestería y espartería	77,6	74,4	76,0	81,9	77,0	79,4
17. Industria del papel	100,7	96,0	98,3	100,0	96,2	98,1
31. Fabricación de muebles	66,6	64,5	65,5	63,6	64,6	64,1

Fuente: I.N.E.

Los datos por división están referidos a CNAE-2009.

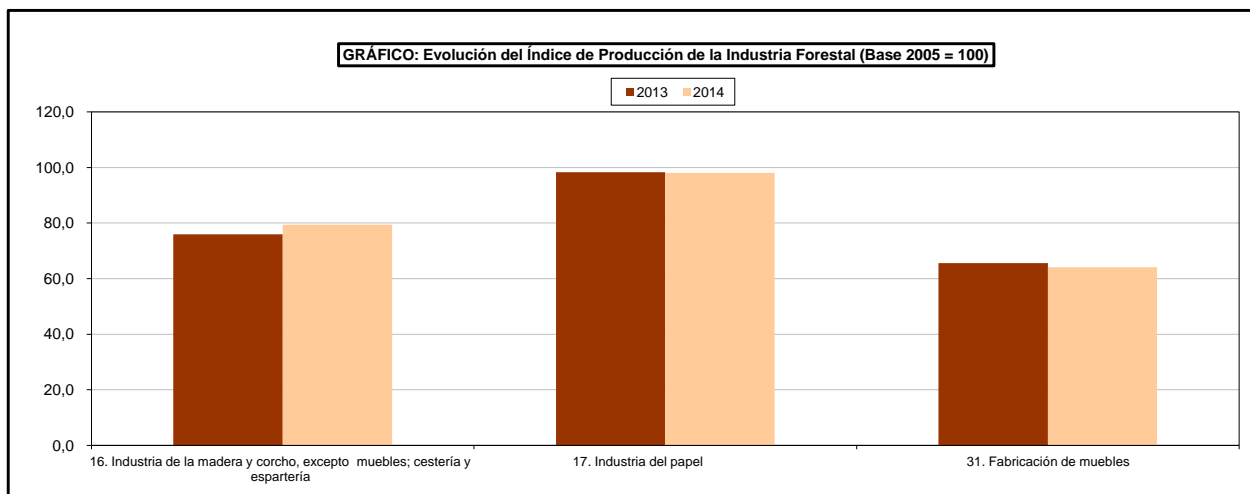

LA INDUSTRIA DE LA ALIMENTACIÓN Y MEDIO AMBIENTE

16.8.3. Evolución del Índice de Producción de la Industria de Medio Ambiente (Base 2010 = 100)

División	2013			2014		
	1º Sem.	2º Sem.	Media	1º Sem.	2º Sem.	Media
35 Suministro de energía eléctrica, gas, vapor y aire acondicionado	91,8	93,4	92,6	89,7	91,1	90,4

Fuente: I.N.E.

Los datos por división están referidos a CNAE-2009.

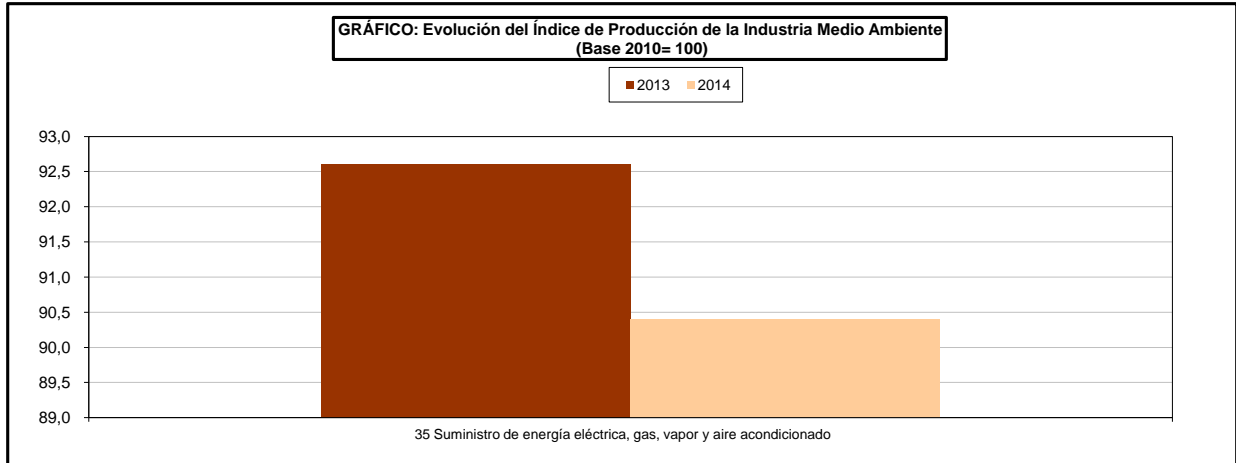

LA INDUSTRIA DE LA ALIMENTACIÓN Y MEDIO AMBIENTE

16.9.1. Tasas de variación (%) del Índice de Producción Industria de la Alimentación y Fabricación de Bebidas (Base 2010 = 100) sobre el mismo período del año anterior

División, grupos y clases	2014/2013		
	1º Sem.	2º Sem.	Media
10.1. Procesado y conservación de carne y elaboración de productos cárnicos	3,5	7,7	5,6
10.2. Procesado y conservación de pescados, crustáceos y moluscos	1,5	5,2	3,3
10.3. Procesado y conservación de frutas y hortalizas	4,6	6,5	5,6
10.4. Fabricación de aceites y grasas vegetales y animales	79,4	-25,4	27,0
10.5. Fabricación de productos lácteos	0,2	-0,9	-0,3
10.6. Fabricación de productos de molinería, almidones y productos amiláceos	0,9	-0,0	0,4
10.7. Fabricación de productos de panadería y pastas alimenticias	0,1	-0,1	0,0
10.8. Fabricación de otros productos alimenticios	2,5	5,3	3,9
10.9. Fabricación de productos para la alimentación animal	1,9	6,0	4,0
10. INDUSTRIA DE LA ALIMENTACIÓN	4,9	2,8	3,8
11. FABRICACIÓN DE BEBIDAS	3,7	3,8	3,8
INDICE GENERAL (IPI)	1,9	0,9	1,4

Fuente: I.N.E.

Los datos por división, grupos y clases están referidos a CNAE-2009.

LA INDUSTRIA DE LA ALIMENTACIÓN Y MEDIO AMBIENTE

16.9.2. Tasas de variación (%) del Índice de Producción Industria Forestal (Base 2010 = 100) sobre el mismo período del año anterior

División	2014/2013		
	1º Sem.	2º Sem.	Media
16. Industria de la madera y corcho, excepto muebles; cestería y espartería	5,5	3,4	4,5
17. Industria del papel	-0,7	0,2	-0,2
31. Fabricación de muebles	-4,5	0,1	-2,2

Fuente: I.N.E.

Los datos por división están referidos a CNAE-2009.

LA INDUSTRIA DE LA ALIMENTACIÓN Y MEDIO AMBIENTE

16.9.3. Tasas de variación (%) del Índice de Industria de Medio Ambiente (Base 2010 = 100) sobre el mismo período del año anterior

División	2014/2013		
	1º Sem.	2º Sem.	Media
35 Suministro de energía eléctrica, gas, vapor y aire acondicionado	-2,2	-2,5	-2,4

Fuente: I.N.E.

Los datos por división están referidos a CNAE-2009.

LA INDUSTRIA DE LA ALIMENTACIÓN Y MEDIO AMBIENTE

16.10.1. Evolución del Índice de Precios de la Industria de la Alimentación y Fabricación de Bebidas (Base 2010 = 100)

División, grupos y clases	2013			2014		
	1º Sem.	2º Sem.	Media	1º Sem.	2º Sem.	Media
10.1. Procesado y conservación de carne y elaboración de productos cárnicos	109,0	110,9	110,0	109,3	110,5	109,9
10.2. Procesado y conservación de pescados, crustáceos y moluscos	109,8	110,8	110,3	110,7	111,2	111,0
10.3. Procesado y conservación de frutas y hortalizas	109,6	110,8	110,2	112,2	111,8	112,0
10.4. Fabricación de aceites y grasas vegetales y animales	131,8	119,6	125,7	115,7	106,6	111,2
10.5. Fabricación de productos lácteos	103,1	104,9	104,0	105,4	105,9	105,6
10.6. Fabricación de productos de molinería, almidones y productos amiláceos	127,0	121,0	124,0	116,8	118,6	117,7
10.7. Fabricación de productos de panadería y pastas alimenticias	105,6	106,2	105,9	106,1	106,0	106,0
10.8. Fabricación de otros productos alimenticios	115,3	115,3	115,3	113,2	114,3	113,7
10.9. Fabricación de productos para la alimentación animal	132,8	121,8	127,3	115,2	119,1	117,2
10. INDUSTRIA DE LA ALIMENTACIÓN	115,0	113,4	114,2	111,7	111,6	111,7
11.0.1. Destilación, rectificación y mezcla de bebidas alcohólicas	107,8	104,7	106,3	102,6	103,2	102,9
11.0.2. Elaboración de vinos	109,0	109,4	109,2	106,1	107,4	106,8
11.0.5. Fabricación de cerveza(1)	109,7	110,5	110,1	115,6	114,3	114,9
11.0.7. Producción de aguas minerales y bebidas analcohólicas	106,2	106,6	106,4	105,9	106,5	106,2
11. FABRICACIÓN DE BEBIDAS	107,9	108,2	108,0	108,2	108,5	108,3
ÍNDICE GENERAL (IPRI)	111,5	111,8	111,7	110,1	110,2	110,2

Fuente: I.N.E.

(1) No incluye la malta.

Los datos por división, grupos y clases están referidos a CNAE-2009.

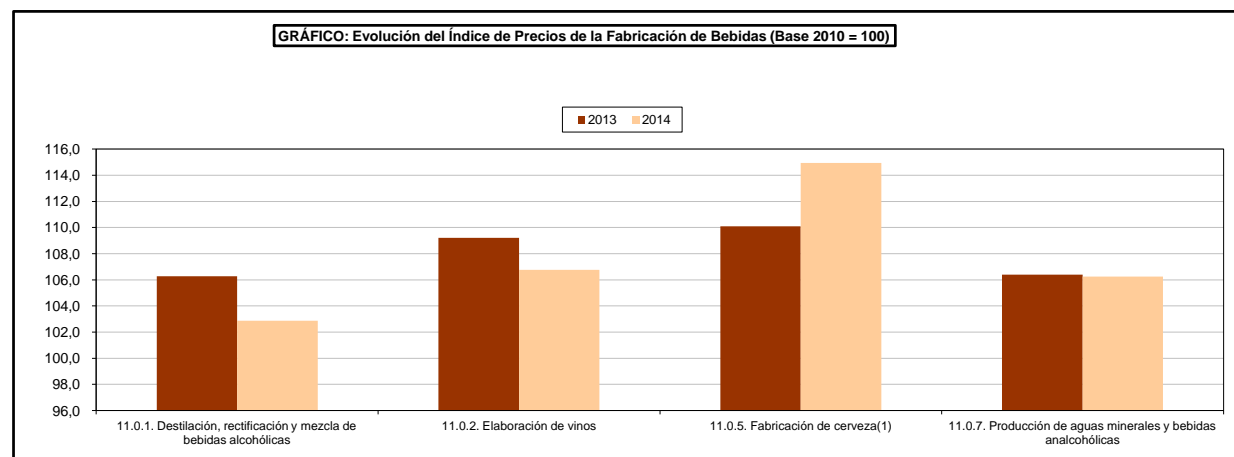
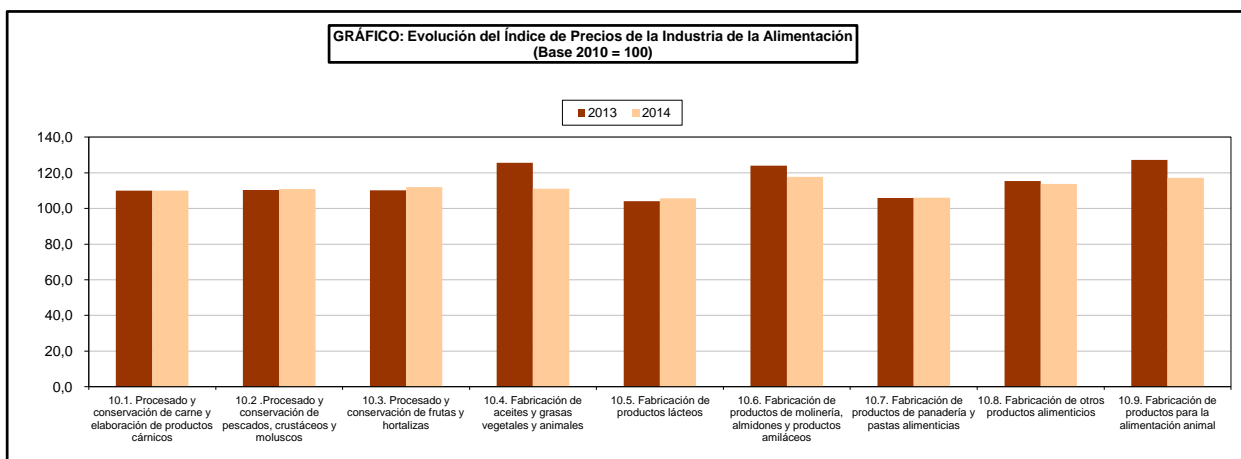

LA INDUSTRIA DE LA ALIMENTACIÓN Y MEDIO AMBIENTE

16.10.2. Evolución del Índice de Precios de la Industria Forestal (Base 2010 = 100)

División	2013			2014		
	1º Sem.	2º Sem.	Media	1º Sem.	2º Sem.	Media
16. Industria de la madera y corcho, excepto muebles; cestería y espartería	103,8	103,7	103,8	104,1	104,6	104,3
17. Industria del papel	105,0	104,8	104,9	104,7	104,1	104,4
31. Fabricación de muebles	102,7	102,8	102,8	103,2	103,6	103,4

Fuente: I.N.E.

Los datos por división están referidos a CNAE-2009.

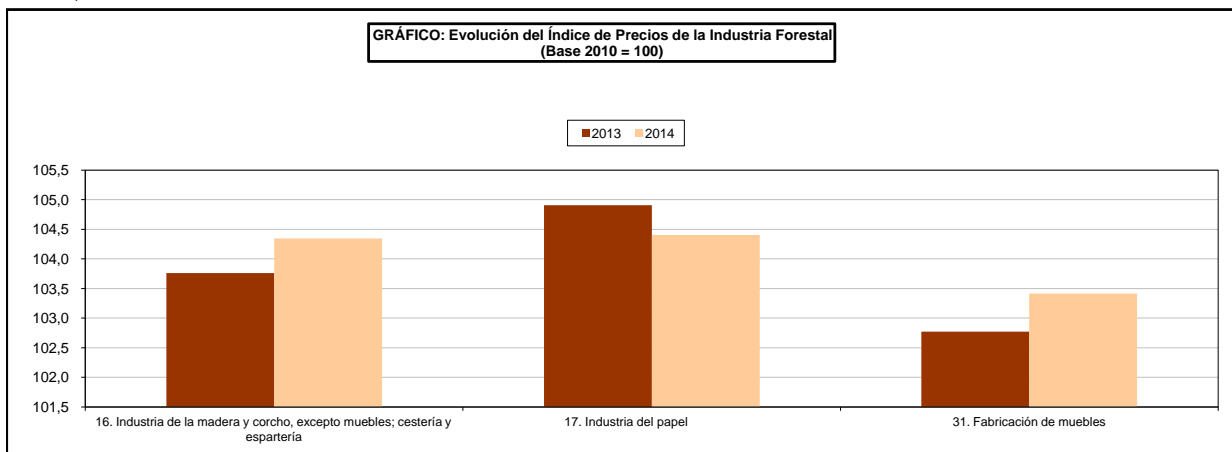

LA INDUSTRIA DE LA ALIMENTACIÓN Y MEDIO AMBIENTE

16.10.3. Evolución del Índice de Precios de la Industria de Medio Ambiente (Base 2010 = 100)

División	2013			2014		
	1º Sem.	2º Sem.	Media	1º Sem.	2º Sem.	Media
35 Suministro de energía eléctrica, gas, vapor y aire acondicionado	121,3	128,2	124,77	120,6	124,0	122,27
36. Captación, depuración y distribución de agua	111,6	113,1	112,35	115,3	115,5	115,40

Fuente: I.N.E.

Los datos por división están referidos a CNAE-2009.

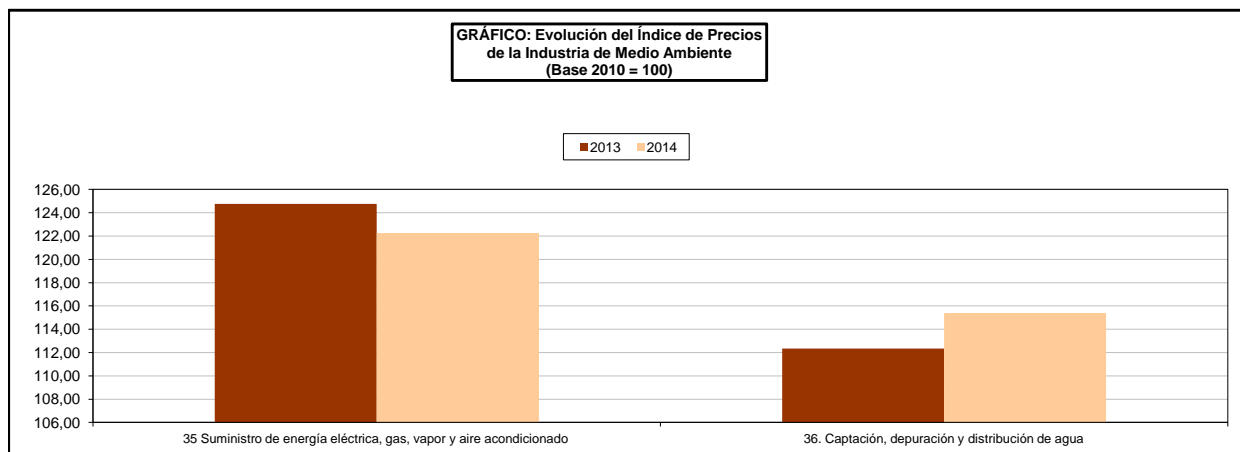

LA INDUSTRIA DE LA ALIMENTACIÓN Y MEDIO AMBIENTE

16.11.1. Tasas de variación (%) del Índice de Precios de la Industria de la Alimentación y Fabricación de Bebidas (Base 2010 = 100) sobre el mismo período del año anterior

División, grupos y clases	2013/2014		
	1º Sem.	2º Sem.	Media
10.1. Procesado y conservación de carne y elaboración de productos cárnicos	0,3	-0,4	-0,0
10.2. Procesado y conservación de pescados, crustáceos y moluscos	0,8	0,4	0,6
10.3. Procesado y conservación de frutas y hortalizas	2,4	0,9	1,6
10.4. Fabricación de aceites y grasas vegetales y animales	-12,2	-10,9	-11,6
10.5. Fabricación de productos lácteos	2,2	1,0	1,6
10.6. Fabricación de productos de molinería, almidones y productos amiláceos	-8,0	-2,0	-5,1
10.7. Fabricación de productos de panadería y pastas alimenticias	0,5	-0,2	0,1
10.8. Fabricación de otros productos alimenticios	-1,8	-0,9	-1,4
10.9. Fabricación de productos para la alimentación animal	-13,2	-2,2	-7,9
10. INDUSTRIA DE LA ALIMENTACIÓN	-2,9	-1,5	-2,2
11.0.1. Destilación, rectificación y mezcla de bebidas alcohólicas	-4,9	-1,5	-3,2
11.0.2. Elaboración de vinos	-2,7	-1,8	-2,2
11.0.5. Fabricación de cerveza(1)	5,4	3,5	4,4
11.0.7. Producción de aguas minerales y bebidas analcohólicas	-0,2	-0,1	-0,1
11. FABRICACIÓN DE BEBIDAS	0,3	0,2	0,3
INDICE GENERAL (IPRI)	-1,2	-1,5	-1,3

Fuente: I.N.E.

⁽¹⁾ No incluye la malta.

Los datos por división, grupos y clases están referidos a CNAE-2009.

LA INDUSTRIA DE LA ALIMENTACIÓN Y MEDIO AMBIENTE

16.11.2. Tasas de variación (%) del Índice de Precios de la Industria Forestal (Base 2010 = 100) sobre el mismo período del año anterior

División	2013/2014		
	1º Sem.	2º Sem.	Media
16. Industria de la madera y corcho, excepto muebles; cestería y espartería.	0,3	0,9	0,6
17. Industria del papel	-0,3	-0,7	-0,5
31. Fabricación de muebles	0,5	0,8	0,6

Fuente: I.N.E.

Los datos por división están referidos a CNAE-2009.

LA INDUSTRIA DE LA ALIMENTACIÓN Y MEDIO AMBIENTE

16.11.3. Tasas de variación (%) del Índice de Precios de la Industria de Medio Ambiente (Base 2010 = 100) sobre el mismo período del año anterior

División	2013/2014		
	1º Sem.	2º Sem.	Media
35 Suministro de energía eléctrica, gas, vapor y aire acondicionado	-0,6	-3,3	-2,0
36. Captación, depuración y distribución de agua	3,4	2,1	2,7

Fuente: I.N.E.

Los datos por división están referidos a CNAE-2009.

LA INDUSTRIA DE LA ALIMENTACIÓN Y MEDIO AMBIENTE

16.12.1. Índice de Precios de Consumo de la Industria de la Alimentación y General (Base 2011 = 100)

Subclases	2013			2014		
	1º Sem.	2º Sem.	Media	1º Sem.	2º Sem.	Media
Arroz	103,5	103,9	103,7	102,9	103,0	103,0
Pan	101,6	101,5	101,6	101,2	101,4	101,3
Pasta alimenticia	103,0	103,3	103,1	102,4	102,6	102,5
Harinas y cereales	102,9	103,1	103,0	102,2	101,6	101,9
Carnes de vacuno	104,2	103,6	103,9	104,6	103,5	104,1
Carne de porcino	103,8	104,4	104,1	103,0	102,3	102,6
Carnes de ovino	95,3	100,1	97,7	96,3	101,1	98,7
Carne de aves	102,3	102,7	102,5	102,3	100,3	101,3
Preparados de carnes	106,7	107,0	106,8	107,5	107,0	107,3
Otras carnes y casquería	101,6	102,2	101,9	102,3	103,3	102,8
Pescado fresco	101,5	101,2	101,3	104,3	105,5	104,9
Pescado congelado	100,6	99,9	100,3	100,5	101,2	100,9
Crustáceos, moluscos	100,6	102,4	101,5	106,3	107,3	106,8
Pescado en conserva y preparados	108,3	109,8	109,1	110,1	110,2	110,2
Leche	103,8	106,5	105,2	108,2	108,0	108,1
Otros productos lácteos	101,0	100,1	100,5	99,4	98,9	99,2
Huevos	118,3	116,1	117,2	114,4	112,0	113,2
Mantequilla y margarina	103,8	104,6	104,2	102,3	98,0	100,1
Aceites	122,6	124,0	123,3	113,5	110,7	112,1
Frutas frescas	109,7	120,0	114,8	106,1	113,1	109,6
Frutas en conserva y frutos secos	105,8	108,2	107,0	112,5	113,3	112,9
Legumbres y hortalizas frescas	105,2	96,8	101,0	101,6	98,3	99,9
Legumbres y hortalizas secas	110,7	111,1	110,9	110,6	110,1	110,4
Legumbres y hortalizas congeladas y en conserva	105,2	107,1	106,2	108,1	108,0	108,0
Patatas y sus preparados	113,7	118,3	116,0	107,4	95,8	101,6
Azúcar	106,2	104,2	105,2	100,3	90,6	95,4
Café, cacao e infusiones	105,7	104,9	105,3	103,9	103,6	103,8
Agua mineral, refrescos y zumos	103,6	103,2	103,4	104,1	103,0	103,5
Espirituosos y licores	99,9	101,0	100,5	102,0	102,2	102,1
Vinos	109,1	109,8	109,4	106,9	104,2	105,6
Cerveza	103,4	103,2	103,3	104,8	105,6	105,2
Alimentos con elaboración, bebidas y tabaco	105,7	106,7	106,2	106,7	106,2	106,5
Alimentos y bebidas	104,7	105,6	105,2	104,9	104,8	104,8
Alimentos elaborados	104,5	105,2	104,9	105,2	104,9	105,1
Alimentos sin elaboración	105,2	106,6	105,9	104,4	104,8	104,6
INDICE GENERAL	103,6	104,1	103,9	103,8	103,7	103,7

Fuente: I.N.E.

LA INDUSTRIA DE LA ALIMENTACIÓN Y MEDIO AMBIENTE

16.12.2. Índice de Precios de Consumo de la Industria de Medio Ambiente (Base 2011 = 100)

Subclases	2013			2014		
	1º Sem.	2º Sem.	Media	1º Sem.	2º Sem.	Media
Distribución de agua	112,4	112,6	112,5	115,8	116,4	116,1
Recogida de basura	112,7	113,6	113,2	113,6	113,6	113,6

Fuente: I.N.E.

LA INDUSTRIA DE LA ALIMENTACIÓN Y MEDIO AMBIENTE

16.13.1. Tasa de variación (%) del Índice de Precios de Consumo de la Industria de la Alimentación y General (Base 2011 = 100) sobre el mismo periodo del año anterior

Subclases	2013/2014		
	1º Sem.	2º Sem.	Media
Arroz	-0,5	-0,9	-0,7
Pan	-0,4	-0,2	-0,3
Pasta alimenticia	-0,6	-0,7	-0,6
Harinas y cereales	-0,7	-1,4	-1,1
Carnes de vacuno	0,4	0,0	0,2
Carne de porcino	-0,8	-2,0	-1,4
Carnes de ovino	1,1	1,0	1,0
Carne de aves	0,0	-2,3	-1,2
Preparados de carnes	0,8	0,1	0,4
Otras carnes y casquería	0,6	1,1	0,9
Pescado fresco	2,8	4,3	3,5
Pescado congelado	-0,1	1,2	0,6
Crustáceos, moluscos	5,7	4,8	5,3
Pescado en conserva y preparados	1,7	0,4	1,0
Leche	4,2	1,4	2,8
Otros productos lácteos	-1,5	-1,2	-1,3
Huevos	-3,3	-3,5	-3,4
Mantequilla y margarina	-1,5	-6,3	-3,9
Aceites	-7,5	-10,7	-9,1
Frutas frescas	-3,3	-5,8	-4,6
Frutas en conserva y frutos secos	6,3	4,8	5,5
Legumbres y hortalizas frescas	-3,4	1,6	-1,0
Legumbres y hortalizas secas	-0,1	-0,8	-0,5
Legumbres y hortalizas congeladas y en conserva	2,8	0,8	1,8
Patatas y sus preparados	-5,5	-19,0	-12,4
Azúcar	-5,6	-13,1	-9,3
Café, cacao e infusiones	-1,7	-1,2	-1,5
Agua mineral, refrescos y zumos	0,5	-0,2	0,1
Espirituosos y licores	2,0	1,2	1,6
Vinos	-2,0	-5,1	-3,5
Cerveza	1,4	2,3	1,8
Alimentos con elaboración, bebidas y tabaco	1,0	-0,5	0,2
Alimentos y bebidas	0,1	-0,8	-0,4
Alimentos elaborados	0,7	-0,3	0,2
Alimentos sin elaboración	-0,8	-1,7	-1,2
ÍNDICE GENERAL	0,1	-0,4	-0,2

Fuente: I.N.E.

LA INDUSTRIA DE LA ALIMENTACIÓN Y MEDIO AMBIENTE

16.13.2. Tasa de variación (%) del Índice de Precios de Consumo de la Industria de Medio Ambiente (Base 2011 = 100) sobre el mismo periodo del año anterior

Subclases	2013/2014		
	1º Sem.	2º Sem.	Media
Distribución de agua	3,1	3,3	3,2
Recogida de basura	0,8	-0,0	0,4

Fuente: I.N.E.

LA INDUSTRIA DE LA ALIMENTACIÓN Y MEDIO AMBIENTE

16.14. Serie histórica de población activa, ocupada y parada en la Industria de la Alimentación (miles de personas) ⁽¹⁾

Años	Activos	Ocupados	Parados	Tasa de paro (%)
2000	463,4	420,2	43,5	9,4
2001	480,9	436,8	43,7	9,1
2002	489,6	441,0	47,8	9,8
2003	504,0	451,5	54,0	10,7
2004	508,1	455,9	52,2	10,3
2005	520,9	490,7	30,2	5,8
2006	527,4	496,9	30,5	5,8
2007	529,0	495,6	33,4	6,3
2008 (1)	548,7	509,0	39,7	7,2
2009	467,6	415,6	52,0	11,1
2010	438,4	392,3	46,2	10,5
2011	439,6	393,1	46,5	10,6
2012	445,7	388,9	56,8	12,7
2013	454,1	393,3	60,8	13,4
2014 (P)	468,5	420,7	47,8	10,2

Fuente: I.N.E

Media de los cuatro trimestres del año

Metodología EPA-2005

⁽¹⁾ Hasta el año 2008 se utiliza la CNAE-93, para años posteriores se utiliza la CNAE-2009

P: Datos provisionales

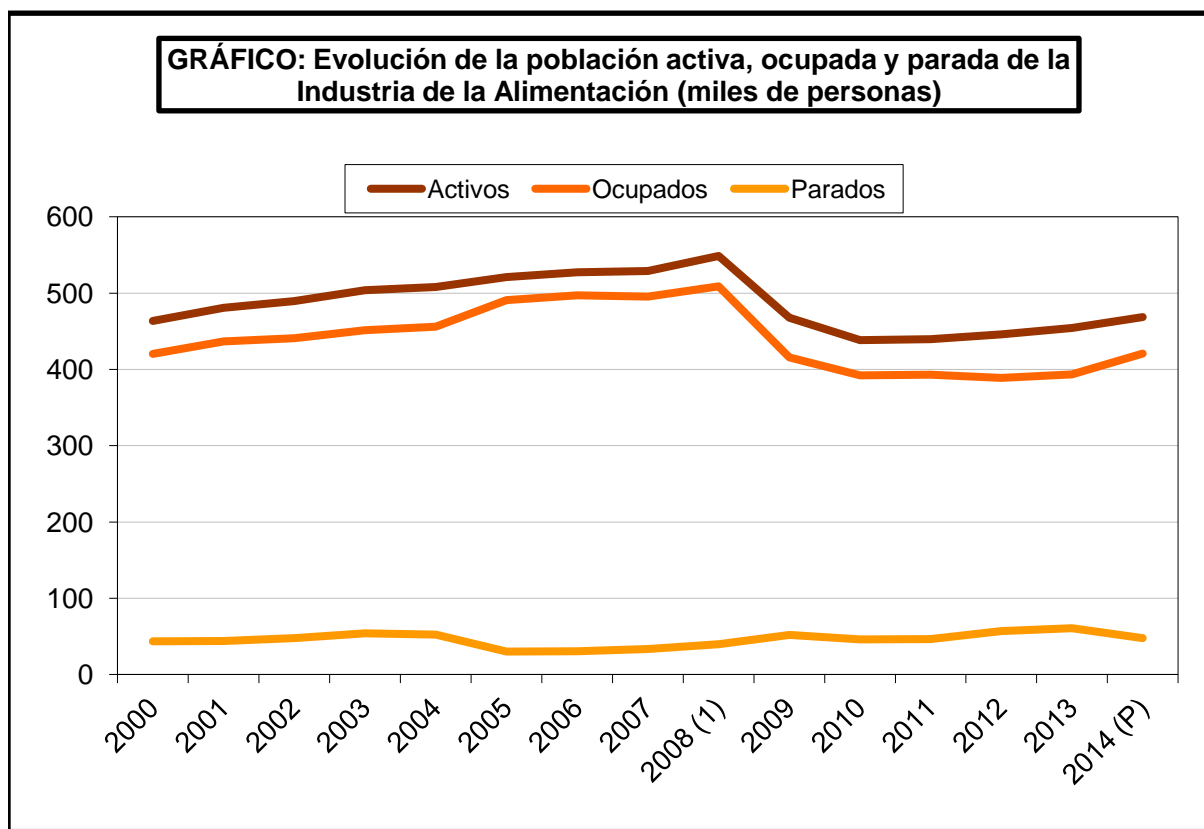

LA INDUSTRIA DE LA ALIMENTACIÓN Y MEDIO AMBIENTE

16.15. Valor de los alimentos comprados (millones de euros) ⁽¹⁾

Productos	2013	2014
	Hogares ⁽²⁾	Hogares ⁽²⁾
Huevos (kgs)	888,63	826,02
Carne	15.179,94	14.572,98
Pesca	9.198,67	8.943,34
Leche líquida	2.353,77	2.365,71
Otras leches	248,55	213,34
Derivados lácteos	5.637,38	5.599,25
Pan	3.939,23	3.812,08
Bollería/pastelería/galletas/cereales	2.804,40	2.759,97
Chocolates/cacaos/sucedaneos	1.068,71	1.073,36
Cafes e infusiones	1.098,10	1.074,48
Arroz	256,60	248,79
Pastas alimenticias	316,49	316,02
Azúcar	201,22	183,07
Legumbres	251,07	238,47
Aceites	1.504,99	1.346,48
Aceites oliva	1.258,47	1.125,89
Aceites girasol	202,50	171,69
Margarina	125,34	117,55
Patatas frescas	842,14	648,66
Patatas congeladas	55,45	51,90
Patatas procesadas	296,55	298,80
Verduras/hortalizas frescas	4.582,93	4.370,74
Frutas frescas	6.470,52	5.912,53
Aceitunas	330,33	327,23
Frutos secos	844,95	869,63
Frutas y hortalizas transformadas	1.270,85	1.237,80
Platos preparados	2.273,45	2.285,56
Salsas	378,73	387,24
T.vinos vinos.cprd tranquilo	487,59	505,32
Vino de mesa	261,87	226,93
Espumosos y cavas	127,05	121,18
Otros vinos (****)	136,92	140,48
Cervezas	925,94	946,86
Bebidas espirituosas (*****)	403,71	384,46
Zumos	429,86	418,45
Agua mineral	489,00	483,26
Gaseosas y bebidas refrescantes	1.622,24	1.584,56
Otros productos en peso (*)	307,15	301,93
Otros productos en volumen (**)	230,16	242,60
TOTAL ALIMENTACIÓN	68.875,75	66.443,46

* Otros en peso: snacks salados, especias, condimentos, levadura, harina, sémola, sal, encurtidos, gelatinas, hojaldres, edulcorantes, miel, etc

** Otros en volumen: horchata, leche de distinta especie a la de vaca, bebida de almendra, de avellana, vinagre, caldos, sidra, etc.

**** OTROS VINOS: incluye los vinos de Aguja D.O., vinos de Licor D.O., Otros Vinos+Espumosos sin D.O.

***** BEBIDAS ESPIRITUOSAS: incluye el brandy, whisky, ginbra, ron, anís y otras bebidas espirituosas

⁽¹⁾ Como consecuencia del cambio producido por el nuevo censo publicado por el I.N.E en diciembre de 2013, a partir de enero de 2014 se inicia una nueva serie con el nuevo universo. Al haber recalculado el año 2013, se considera que esta nueva serie no se puede comparar con las antiguas series publicadas hasta diciembre de 2013. Al empezar 2014 se comparan los datos con el año natural 2013 recalculado, obteniéndose de esta forma la nueva serie de datos de 2014.

⁽²⁾ La evolución no se calcula nada más que en Hogares, porque a partir de julio de 2007 ha habido un cambio Extradoméstico de Metodología en el sector y las cifras no son comparables con las de años anteriores.

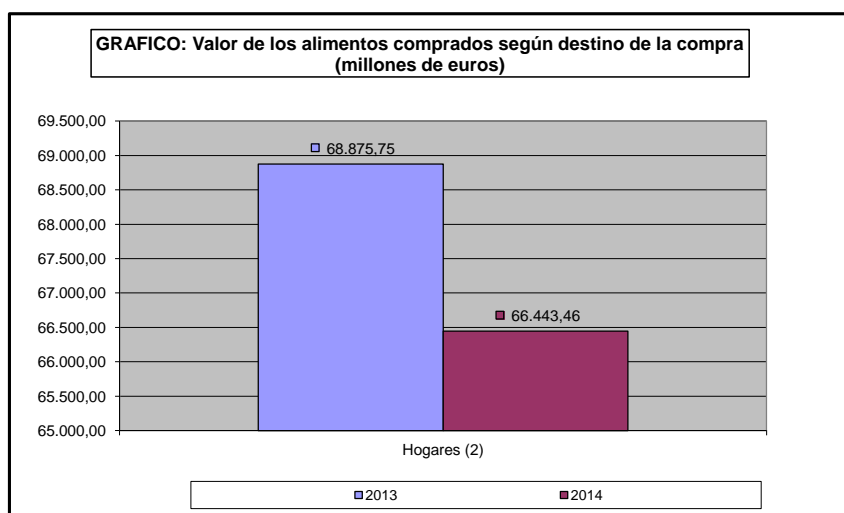

LA INDUSTRIA DE LA ALIMENTACIÓN Y MEDIO AMBIENTE

16.16. Evolución de la cantidad comprada total (millones de kg/litros) y por persona ⁽¹⁾

Productos	2012		2013		Evolución en hogares ⁽²⁾ 14/13%
	Hogares	Kg/l por persona	Hogares	Kg/l por persona	
Huevos (kgs)	390,41	8,61	379,52	8,47	-2,79
Carne	2.389,38	52,71	2.287,16	51,02	-4,28
Pesca	1.232,80	27,20	1.183,58	26,40	-3,99
Leche líquida	3.362,57	74,18	3.286,78	73,33	-2,25
Otras leches	31,22	0,69	29,54	0,66	-5,38
Derivados lácteos	1.596,20	35,21	1.584,91	35,36	-0,71
Pan	1.689,92	37,28	1.608,74	35,89	-4,80
Bollería/pastelería/galletas/cereales	620,95	13,70	618,77	13,80	-0,35
Chocolates/cacaos/sucedaneos	162,89	3,59	163,63	3,65	0,45
Cafes e infusiones	81,76	1,80	79,62	1,78	-2,63
Arroz	179,86	3,97	173,78	3,88	-3,38
Pastas alimenticias	184,31	4,07	180,53	4,03	-2,05
Azucar	193,27	4,26	194,35	4,34	0,56
Legumbres	150,06	3,31	140,89	3,14	-6,11
Aceites	606,97	13,39	594,23	13,26	-2,10
Aceites oliva	422,04	9,31	412,74	9,21	-2,20
Aceites girasol	155,75	3,44	142,36	3,18	-8,59
Margarina	35,19	0,78	34,77	0,78	-1,21
Patatas frescas	1.053,42	23,24	1.027,51	22,92	-2,46
Patatas congeladas	44,85	0,99	42,90	0,96	-4,35
Patatas procesadas	58,78	1,30	58,95	1,32	0,28
Verduras/hortalizas frescas	2.891,92	63,80	2.794,64	62,35	-3,36
Frutas frescas	4.713,99	103,99	4.593,42	102,48	-2,56
Aceitunas	114,25	2,52	114,53	2,55	0,24
Frutos secos	127,19	2,81	126,59	2,82	-0,47
Frutas y hortalizas transformadas	604,02	13,32	587,43	13,11	-2,75
Platos preparados	555,00	12,24	554,32	12,37	-0,12
Salsas	108,20	2,39	111,31	2,48	2,87
T.vinos vinos.cprd tranquilo	133,03	2,93	136,05	3,04	2,27
Vino de mesa	210,66	4,65	189,13	4,22	-10,22
Espumosos y cavas	24,53	0,54	24,08	0,54	-1,82
Otros vinos (***)	32,78	0,72	33,64	0,75	2,63
Cervezas	807,07	17,80	814,74	18,18	0,95
Bebidas espirituosas (****)	41,13	0,91	36,89	0,82	-10,31
Zumos	479,32	10,57	458,66	10,23	-4,31
Agua mineral	2.358,59	52,03	2.357,02	52,58	-0,07
Gaseosas y bebidas refrescantes	2.086,29	46,02	2.045,64	45,64	-1,95
TOTAL ALIMENTACIÓN	30.405,54	670,74	29.686,48	662,28	-2,36

*** OTROS VINOS: incluye los vinos de Aguja D.O., vinos de Licor D.O., Otros Vinos+Espumosos sin D.O.

**** BEBIDAS ESPIRITUOSAS: incluye el brandy, whisky, ginbra, ron, anís y otras bebidas espirituosas

(1) Como consecuencia del cambio producido por el nuevo censo publicado por el I.N.E en diciembre de 2013, a partir de enero de 2014 se inicia una nueva serie con el nuevo universo. Al haber recalculado el año 2013, se considera que esta nueva serie no se puede comparar con las antiguas series publicadas hasta diciembre de 2013. Al empezar 2014 se comparan los datos con el año natural 2013 recalculado, obteniéndose de esta forma la nueva serie de datos de 2014.

(2) La evolución no se calcula nada más que en Hogares, porque a partir de julio de 2007 ha habido un cambio Extradoméstico de Metodología en el sector y las cifras no son comparables con las de años anteriores.

I.N.E.: Población referida al 1 de enero de 2013 17.129.783 personas

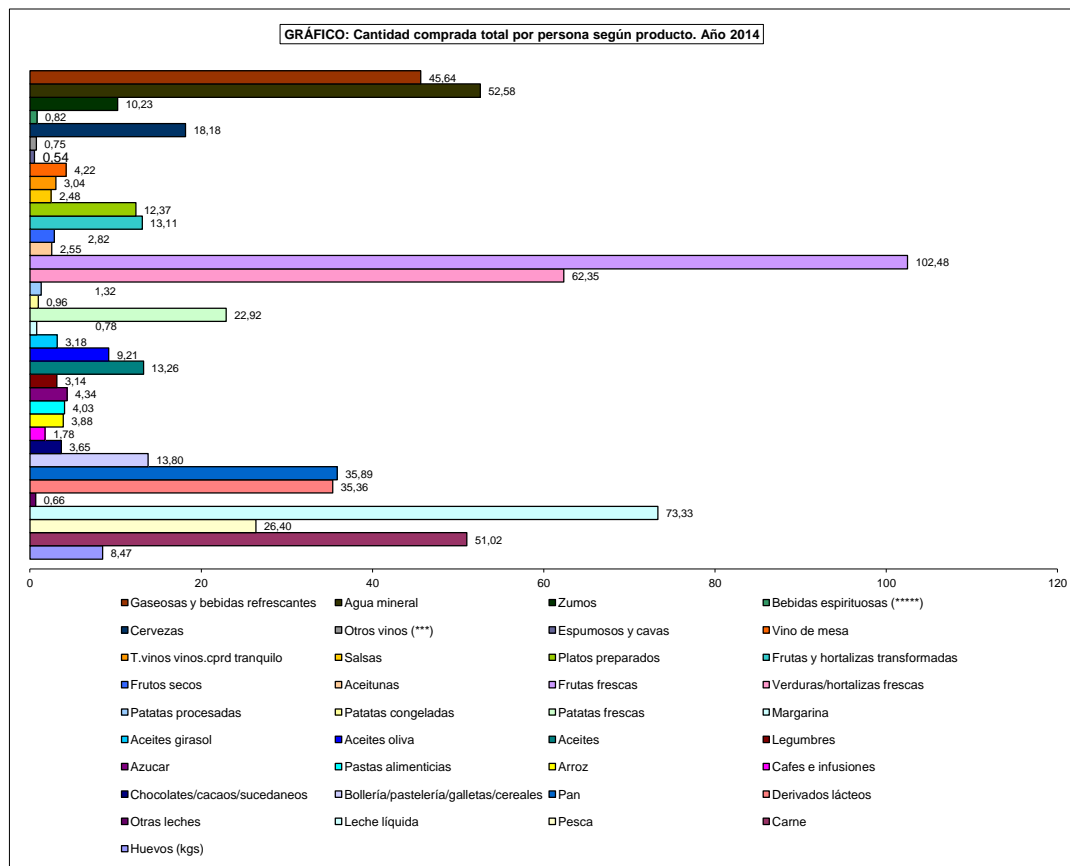

LA INDUSTRIA DE LA ALIMENTACIÓN Y MEDIO AMBIENTE

16.17. Evolución de la cuota de mercado en hogares (porcentaje del valor de venta) ⁽¹⁾

Productos	I. Establecimientos convencionales							
	Tiendas tradicionales		Supermercados		Hipermercados		Economatos/Cooperativas	
	2013	2014	2013	2014	2013	2014	2013	2014
Huevos kgs	15,66	14,66	40,50	39,99	9,54	9,27	0,45	0,31
Carne y Transformados	31,09	30,10	40,77	40,87	11,94	12,28	0,20	0,16
Pesca	32,12	30,49	44,18	45,21	13,00	13,13	0,15	0,13
Leche líquida	2,01	1,91	52,81	52,31	20,46	20,92	0,20	0,26
Otras leches	33,57	29,71	26,30	25,92	20,33	23,62	0,26	0,14
Derivados lácteos	4,96	4,50	53,93	53,84	17,21	17,09	0,18	0,18
Pan	45,74	43,42	32,48	33,60	7,20	7,60	0,26	0,22
Boll.past.gallet.cere	11,45	10,59	47,38	48,31	18,92	18,71	0,15	0,15
Chocolates/cacaos/suc	1,51	1,42	49,55	48,87	23,90	23,51	0,28	0,28
Cafes e infusiones	2,98	2,63	46,04	46,99	22,00	21,80	0,35	0,30
Arroz	3,51	3,27	53,11	53,46	18,60	18,46	0,17	0,17
Pastas	1,53	1,42	53,97	53,30	22,26	22,80	0,13	0,12
Azucar	1,55	1,94	50,93	53,53	18,46	16,72	0,14	0,12
Legumbres	16,99	15,92	40,95	41,39	15,64	16,46	0,56	0,33
Total Aceite	1,31	1,73	48,48	45,64	26,76	27,08	1,55	1,65
Total aceite oliva	1,33	1,82	47,71	44,35	28,10	28,56	1,84	1,97
Aceite de girasol	0,67	0,70	48,25	45,52	22,14	22,72	0,10	0,06
Margarina	1,23	0,99	53,34	52,81	18,77	18,36	0,15	0,14
Patatas frescas	36,39	32,82	25,99	27,06	8,57	8,61	0,32	0,37
Patatas congeladas	6,47	5,82	53,89	54,22	12,86	13,27	0,03	0,06
Patatas procesadas	3,44	3,10	51,41	51,33	20,33	20,48	0,16	0,14
Hortalizas frescas	34,40	31,99	30,13	30,47	7,99	8,06	0,25	0,21
Frutas frescas	40,88	38,59	29,12	29,53	8,20	8,16	0,35	0,26
Aceitunas	16,80	16,07	39,63	38,21	11,81	11,29	0,19	0,13
Frutos secos	14,73	13,29	42,38	42,02	12,50	11,75	0,23	0,35
Fruta y Hortaliza Transformada	4,99	4,56	52,22	51,71	17,82	18,71	0,17	0,20
Platos preparados	7,54	6,76	47,60	47,67	17,30	17,58	0,18	0,11
Salsas	1,61	1,42	54,71	53,78	22,93	23,67	0,15	0,15
Vinos tranquilos	2,70	3,01	47,87	46,65	23,95	25,14	0,37	0,59
Vino sin DOP / IGP	13,81	15,85	42,77	42,43	8,47	10,05	2,90	2,08
Espumosos	3,99	5,37	46,97	47,42	21,80	23,80	0,56	0,99
Otros vinos	3,61	2,97	50,68	52,28	27,87	25,37	0,53	0,73
Cervezas	1,28	1,13	48,76	48,20	25,08	25,92	0,14	0,14
Bebidas espirituosas	6,03	5,04	46,64	46,96	27,02	27,00	0,38	0,33
Total zumo y nectar	1,39	1,36	53,89	54,61	19,28	18,65	0,11	0,11
Agua de bebida envas.	4,05	3,41	53,59	52,74	19,33	20,42	0,28	0,23
Gaseosas y bebid.refr	1,34	1,29	51,78	50,54	21,03	21,15	0,26	0,22
Otros prod.en peso	7,95	7,47	49,24	48,19	16,55	16,75	0,10	0,12
Otros prod.en volumen	9,81	6,95	46,73	50,07	22,07	22,45	0,73	0,62
TOTAL ALIMENTOS	22,77	21,34	42,49	42,87	14,20	14,46	0,26	0,24

Productos	II. Establecimientos no convencionales							
	Mercadillo callejero		Venta a domicilio		Autoconsumo		Otras formas	
	2013	2014	2013	2014	2013	2014	2013	2014
Huevos kgs	1,21	1,08	1,52	1,57	11,15	11,83	19,98	21,29
Carne y Transformados	0,26	0,24	0,16	0,18	2,71	2,52	12,87	13,64
Pesca	0,37	0,33	0,76	0,73	0,58	0,42	8,83	9,56
Leche líquida	0,00	0,00	0,57	0,51	0,77	0,55	23,18	23,54
Otras leches	0,01	0,00	0,05	0,03	0,00	0,00	19,48	20,58
Derivados lácteos	0,24	0,22	0,51	0,51	0,04	0,02	22,92	23,64
Pan	0,14	0,11	3,37	3,00	0,08	0,06	10,73	11,99
Boll.past.gallet.cere	0,30	0,26	0,24	0,26	0,02	0,03	21,56	21,70
Chocolates/cacaos/suc	0,08	0,06	0,09	0,11	0,05	0,02	24,56	25,72
Cafes e infusiones	0,05	0,05	0,19	0,14	0,02	0,05	28,38	28,05
Arroz	0,03	0,01	1,65	0,98	0,00	0,00	22,92	23,66
Pastas	0,03	0,03	0,05	0,05	0,02	0,00	22,02	22,27
Azucar	0,03	0,00	0,04	0,03	0,00	0,01	28,85	27,64
Legumbres	2,07	1,43	0,33	0,20	2,85	3,30	20,61	20,97
Total Aceite	0,04	0,10	0,40	0,39	0,58	0,93	20,88	22,48
Total aceite oliva	0,05	0,11	0,46	0,44	0,70	1,11	19,82	21,63
Aceite de girasol	0,01	0,00	0,02	0,07	0,00	0,00	28,81	30,92
Margarina	0,00	0,00	0,02	0,01	0,01	0,01	26,48	27,68
Patatas frescas	4,11	3,52	0,60	0,75	9,17	10,15	14,84	16,72
Patatas congeladas	0,13	0,04	2,31	3,01	0,01	0,01	24,29	23,56
Patatas procesadas	0,22	0,15	0,06	0,05	0,02	0,00	24,35	24,75
Hortalizas frescas	4,64	4,16	0,23	0,22	11,64	12,62	10,71	12,26
Frutas frescas	4,97	4,66	0,28	0,25	5,78	6,19	10,43	12,37
Aceitunas	3,19	2,69	0,05	0,06	11,94	14,09	16,39	17,45
Frutos secos	3,04	2,92	0,06	0,13	5,80	6,77	21,25	22,76
Fruta y Hortaliza Transformada	0,07	0,13	1,10	0,91	0,43	0,66	23,20	23,13
Platos preparados	0,12	0,11	4,18	3,63	0,04	0,05	23,03	24,09
Salsas	0,01	0,01	0,07	0,03	0,00	0,00	20,52	20,94
Vinos tranquilos	0,03	0,00	1,63	0,79	0,00	0,00	23,45	23,82
Vino sin DOP / IGP	0,21	0,12	1,83	1,37	1,46	0,55	28,57	27,56
Espumosos	0,15	0,00	0,70	0,30	0,02	0,17	25,80	21,95
Otros vinos	0,02	0,04	0,11	0,20	0,02	0,01	17,16	18,40
Cervezas	0,00	0,00	0,28	0,21	0,00	0,00	24,45	24,39
Bebidas espirituosas	0,10	0,02	0,37	0,24	0,02	0,36	19,43	20,03
Total zumo y nectar	0,00	0,00	0,06	0,06	0,00	0,00	25,27	25,21
Agua de bebida envas.	0,01	0,02	2,36	2,21	0,03	0,00	20,36	20,98
Gaseosas y bebid.refr	0,01	0,01	0,12	0,08	0,00	0,00	25,46	26,72
Otros prod.en peso	0,19	0,27	3,23	2,72	0,01	0,02	22,73	24,45
Otros prod.en volumen	0,05	0,00	1,20	0,73	0,00	0,00	19,41	19,17
TOTAL ALIMENTOS	1,07	0,95	0,72	0,66	2,47	2,48	16,01	16,99

⁽¹⁾ Vinos de calidad producidos en regiones determinadas, que engloba todas las Denominaciones de Origen de vinos de España y la Denominación "Cava".

⁽¹⁾ Como consecuencia del cambio producido por el nuevo censo publicado por el I.N.E en diciembre de 2013, a partir de enero de 2014 se inicia una nueva serie con el nuevo universo. Al haber recalculado el año 2013, se considera que esta nueva serie no se puede comparar con las antiguas series publicadas hasta diciembre de 2013. Al empezar 2014 se comparan los datos con el año natural 2013 recalculado, obteniéndose de esta forma la nueva serie de datos de 2014.

CAPITULO 17: INDICADORES ECONÓMICOS

17.1. Precios

17.2. Macromagnitudes agrarias

17.3. Red Contable Agraria Nacional (RECAN)

17.4. Financiación agraria y pesquera

En este capítulo del Anuario, se pretende analizar el comportamiento económico de la actividad agroalimentaria, pesquera y forestal, mediante el estudio del afianzamiento o no de los precios, la influencia que en la renta agraria tiene la relación entre producción y consumos intermedios y la repercusión de la implantación de ayudas compensatorias.

17.1. PRECIOS

Se incluyen en este capítulo, datos sobre Precios que no figuran en anteriores subcapítulos, relativos a la producción, como son los Índices de Precios Percibidos y Pagados por los Agricultores, Salario medio a nivel nacional, Índices de Salarios Agrarios, Precios de la tierra, Canones de arrendamiento (MAGRAMA), Coste salarial, Salario mínimo interprofesional, Índice de Precios de Consumo y de Precios Industriales (INE) y otros Índices sobre Precios de Consumo, Percibidos y Pagados de Organismos Internacionales (OCDE y EUROSTAT).

OBSERVACIONES METODOLÓGICAS

Índices de Precios Percibidos por los Agricultores

Los Índices Anuales son los correspondientes al año civil. Representan una valiosa herramienta auxiliar para el estudio de la evolución de los precios y su proyección a corto plazo.

El método de cálculo se realiza mediante la aplicación de la fórmula de Laspeyres, con ponderaciones fijas para el año base, interviniendo los precios en el periodo corriente y en el año base.

Las especificaciones son los precios de salida de la explotación agraria sin incluir gastos de transporte, acondicionamiento, tasas o impuestos indirectos, que puedan gravar las transacciones de dichos productos.

En el periodo de referencia, las ponderaciones utilizadas para el cálculo de los precios se determinan como medias de las cantidades físicas comercializadas de cada producto, durante un trienio, cuyo año central corresponde al año base; en este caso (1994, 1995, 1996). Las ponderaciones utilizadas para el cálculo de los índices se determinan como los valores obtenidos multiplicando cada una de dichas cantidades físicas por el correspondiente precio en el año base.

El campo de observación es el conjunto de operaciones comerciales de productos agrarios en todo el territorio nacional, en las que el agricultor interviene como vendedor.

Índices de Precios Pagados por los Agricultores

Se refieren a los precios pagados por los agricultores y ganaderos por los medios de producción a la entrada de la explotación agraria, incluyen el transporte, pero no las primas o subvenciones.

La metodología de obtención de datos y elaboración de resultados es análoga a la de los Índices de Precios Percibidos, anteriormente citada.

Estos índices permiten, relacionándolos con los anteriores, conocer la influencia que tiene la evolución de los precios en los resultados económicos del sector agrario.

Salario Medio Nacional Agrario

Se refiere a los ingresos diarios brutos del trabajador y los complementos recibidos en especie valorados en euros.

Las ponderaciones utilizadas para el cálculo de los salarios medios se corresponden con el número de trabajadores empleados a nivel nacional en cada categoría.

Índice de Salarios Agrarios

La metodología de obtención de datos y elaboración de resultados es análoga a la de los Índices de Precios Percibidos, anteriormente citada.

La integración con los Índices de Precios Pagados permite conocer la evolución global de los pagos a los agricultores y ganaderos.

Precios e Índices de la Tierra

Los precios e índices de precios de la tierra se obtienen como resultado de la realización de la encuesta de precios de la tierra que es una operación estadística anual del MAGRAMA en colaboración con las Comunidades Autónomas. El objetivo fundamental de dicha encuesta consiste en medir la evolución de los precios de las clases de tierras agrarias más significativas, libres a la venta y cuyo destino sea el de su explotación con fines agrícolas y/o ganaderos. Los resultados que se obtienen se refieren a los precios de la tierra, de las superficies de cultivos y aprovechamientos más importantes, por Comunidades Autónomas y a nivel nacional, con los resultados más relevantes. Relacionamos a continuación las definiciones y conceptos más significativos, tales como:

Cultivos y aprovechamientos: Son las categorías de tierra para las que se realiza la encuesta.

Año base: Es aquel cuyos precios sirven de referencia para medir su evolución (en la actualidad 1997).

Periodo de referencia: Es el año o conjunto de años para los que son seleccionadas las superficies de cultivos y aprovechamientos, utilizadas como ponderaciones en las agregaciones geográficas (año 1997).

Precio medio (ponderado): Es el registrado a partir de las transacciones anuales de compra-venta de tierras de un tipo de cultivo o agregado, considerando su importancia en cada demarcación geográfica.

Precio corriente: Es el precio, obtenido en la encuesta, de una hectárea de cultivo, a precios de mercado, en un periodo determinado.

Variación de precios entre dos años consecutivos: Es la medida en diferencia y porcentaje.

Índice de precios: Analizan la variación y evolución de los precios, con referencia a un periodo determinado.

Producto Interior Bruto: Es el valor monetario de los bienes y servicios finales producidos dentro de las fronteras de una economía en un periodo determinado, sin contabilizar variación de inventarios ni depreciaciones o apreciaciones de capital.

Deflactor: Es un índice que permite convertir a precios constantes una serie de precios corrientes, lo que significa la eliminación del efecto producido por el incremento de precios. Uno de los más utilizados es el del PIB, ya que tiene en cuenta todos los precios de los bienes y servicios finales producidos en una economía.

Precios constantes: Se obtienen deflactando los precios corrientes con el índice implícito de precios del Producto Interior Bruto.

Encuesta de Cánones de Arrendamientos Rústicos

El objetivo de la encuesta de cánones de arrendamientos rústicos es medir la evolución del nivel del canon medio de las clases de tierras agrarias más significativas; es decir, tierras cuyo destino es el de su explotación agraria. Dicha encuesta, de periodicidad anual, se realiza desde 1998 por el Ministerio de Agricultura, Pesca y Alimentación en colaboración con las Comunidades Autónomas. La ejecución es obligatoria por figurar entre las operaciones del "Plan Estadístico Nacional" y a demanda de EUROSTAT.

Canon: Es el pago que realiza un agricultor a un propietario por el uso de parte de sus tierras; de manera que, durante el tiempo que dura el acuerdo, dichas tierras forman parte de los medios de producción de la explotación que gestiona el agricultor.

Período base: Aquel cuyos precios sirven de referencia para medir la evolución de los mismos. El periodo considerado es 1999, por lo que para dicho año el índice es 100.

Período de referencia de ponderaciones: Se corresponde con el año a que hacen referencia las superficies de cultivos y aprovechamientos utilizados como ponderaciones en la agregación de los cánones. En el cálculo de la estructura de ponderaciones de la actual base se han utilizado las superficies medias de 1999.

Clases de tierra: La cobertura, y por tanto la representatividad con la base 1999 comprende las siguientes categorías: labor de secano, labor de regadío, olivar de transformación, viñedo de transformación, prados naturales de secano y pastizales.

Criterio de representatividad: Las provincias objeto de estudio seleccionadas en cada clase son aquellas que, tras la ordenación de mayor a menor según la superficie ocupada por esa clase, el acumulado de ésta cubre como mínimo el 80% de la superficie nacional arrendada de la clase. No obstante, quedan incluidas las provincias consideradas de especial interés por las Comunidades Autónomas, aún habiendo sido eliminadas mediante la aplicación del criterio anterior.

Origen y tratamiento de la información: La recogida de cánones es responsabilidad de los Servicios de Estadística de las Comunidades Autónomas, a través de sus unidades provinciales. Los técnicos expertos cumplimentan un cuestionario con los cánones (observados y, en su defecto, estimados) para cada clase, de los contratos realizados en cada unidad territorial inferior seleccionada como representativa (comarca, municipio o paraje). Posteriormente, son remitidos a los servicios provinciales y/o territoriales de las CC.AA., quienes elaboran y resumen la información por clases en un estadillo provincial. La Subdirección General de Estadísticas Agroalimentarias calcula los cánones medios e índices por Comunidades Autónomas y a nivel nacional.

Cánones medios: Teniendo en cuenta las ponderaciones y por sucesivas agregaciones, se obtienen los cánones medios: provinciales, por CC.AA. y nacionales.

Índices de cánones: Para medir la evolución de los cánones se utilizan los índices, es decir, la expresión de "cuánto ha cambiado el canon en un período de tiempo".

Repercusión del canon de cada clase o agregado en la variación general: Refleja las clases de tierra que más influyen en esa variación. Por tanto, la suma de las repercusiones coincide con la variación general.

Encuesta Trimestral de Coste Laboral (ETCL)

La Encuesta Trimestral de Coste Laboral (ETCL), es una operación estadística continua, de carácter coyuntural y periodicidad trimestral elaborada por el INE, que forma parte de los euro indicadores que Eurostat ha pedido a los países del área euro con el objeto de medir la convergencia de los costes laborales en los estados miembros.

Dicha Encuesta (ETCL), proporciona niveles e indicadores sobre el coste laboral medio por trabajador y mes, el coste laboral medio por hora efectiva de trabajo y el tiempo trabajado y no trabajado.

Índices de Precios de Consumo

Ver en observaciones metodológicas del capítulo 30 "La Industria de la Alimentación y del Medio Ambiente", de este Anuario.

Índice de Precios Industriales

Ver en observaciones metodológicas del capítulo 27 30 "La Industria de la Alimentación y del Medio Ambiente", de esta Anuario.

17.2. MACROMAGNITUDES AGRARIAS

Se incluyen en este capítulo, datos sobre las Cuentas Económicas de la Agricultura y de la Silvicultura, que aunque muy relacionadas con las Cuentas Nacionales Agrarias, requieren elaboraciones propias, es decir, procedimientos y normativas específicas.

OBSERVACIONES METODOLÓGICAS

La revisión del Sistema de Cuentas Nacionales de Naciones Unidas (**SCN-93**) y del Sistema Europeo de Cuentas Integradas (**SEC-95**), así como la necesaria adaptación del sector agrario a la evolución económica y estructural, provocaron cambios importantes en la metodología básica de las Cuentas Económicas de la Agricultura (**CEA**). Por ello, en el seno del Grupo de Trabajo de las Cuentas Económicas de la Agricultura de Eurostat, se ha desarrollado la correspondiente adaptación, obteniéndose como resultado, el Manual de Cuentas Económicas de la Agricultura y Silvicultura (**CEA/CES-97**) y posteriores revisiones. El citado **SEC-95** introduce cambios metodológicos en los apartados siguientes:

- Unidad Básica de Medida de la Producción (UAE local).
- Valoración de la Producción a Precios Básicos (PB).
- Clasificación Nacional de Actividades Económicas (CNAE-93).
- Valoración del Vino y del Aceite.
- Valoración de las Actividades Secundarias no Agrarias no Separables.
- Valoración de los Servicios Agrícolas.
- Servicios de Intermediación Financiera Indirectamente Medidos (SIFIM), en consumos intermedios.

Unidad Básica de Medida de la Producción

El **SEC-95** defiende como enfoque operativo para medir la producción, el uso de la Unidad de Actividad Económica Local (**UAE local**), considerando la explotación agraria como la unidad más apropiada para el sector agrario, diferenciándose de la metodología anterior que se basaba en el concepto de explotación agraria nacional. Dicha diferencia modifica significativamente el concepto de reemplazo, que sólo aparece dentro de las explotaciones, con lo que los productos transferidos entre ellas no tendrán la consideración de reemplazos, sino ventas de las unidades que los transfieren y consumos intermedios para las unidades que los compran.

Valoración de la Producción a Precios Básicos

El **SEC-95** presenta un cambio metodológico que afecta a la valoración de la Producción a Precios Básicos (**PB**). Dicha valoración se obtiene añadiendo a la Producción a Precios del Productor (**PP**), el importe de las subvenciones a los productos neto de impuestos. Dicho criterio de valoración obliga a diferenciar entre las subvenciones e impuestos a los productos; y las otras subvenciones e impuestos a la producción.

Clasificación Nacional de Actividades Económicas (CNAE-93)

El **SEC-95** presenta un acercamiento a la Clasificación Nacional de Actividades Económicas (**CNAE-93**), lo que ha obligado a introducir nuevos conceptos como ganado caballar de raza, vacuno de lidia, gusanos de seda, etc.

Valoración del Vino y del Aceite

El **SEC-95** para la valoración del vino y del aceite, introduce un tratamiento diferente, al valorar como vino y aceite, solamente el elaborado por los agricultores y las Cooperativas, y se valora la uva y la aceituna para los demás elaboradores. En la metodología anterior, se valoraba todo como vino y aceite, con independencia del elaborador.

Valoración de las Actividades Secundarias no Agrarias no Separables

El **SEC-95** considera para medir la producción la (**UAE local**), dando lugar a que la producción del sector agrario sea el resultado no solo de la actividad agraria, sino también de las Actividades Secundarias no Agrarias no Separables, vinculadas a la actividad principal y que no puedan identificarse por separado.

Valoración de los Servicios Agrícolas

El **SEC-95** considera que para cumplir el objetivo de acercar la realidad agraria a las (**CEA**), se deberán de introducir en la Producción de la Rama Agraria, los Servicios Agrícolas que incluyen los trabajos de recolección y de tratamientos, por ser actividades frecuentemente realizadas por terceros.

Servicios de Intermediación Financiera Indirectamente Medidos (SIFIM)

Los Servicios de Intermediación Financiera Indirectamente Medidos (**SIFIM**), constituyen la remuneración indirecta obtenida por las instituciones financieras en las operaciones de depósitos y préstamos que realizan con sus clientes.

Cuando un usuario de las instituciones financieras realiza un depósito (o toma un préstamo), recibe (o paga) un montante de intereses que explícitamente no incluye ninguna cantidad relativa al pago por los servicios de intermediación financiera que la institución le está proporcionando.

El importe del servicio financiero prestado (depósitos y préstamos), se estima como la diferencia entre el tipo de interés efectivamente pagado por el banco (caso de tratarse de un depósito) o cobrado (caso de un préstamo) y un tipo de referencia que se fija para el mercado. Por la naturaleza de su estimación se dice que dicho servicio se mide indirectamente.

Cuenta de Producción de la Agricultura y la Silvicultura

Al añadir a la Producción de la Rama Agraria a precios percibidos por los agricultores, las subvenciones netas de impuestos, se obtiene la Producción valorada a Precios Básicos (**PB**). Al deducir los consumos intermedios se obtiene el Valor Añadido Bruto (**VAB**), que representa el resultado económico final de la actividad productiva. Al deducir las amortizaciones y añadir las otras subvenciones netas a la producción, se obtiene la Renta Agraria (**RA**) o Renta de los Factores, que cuantifica el montante de las remuneraciones percibidas por los factores originarios de la producción y aplicados a la actividad agraria en el año de referencia. Como resultado, se obtiene la **Cuenta de Producción**, tanto para la **Agricultura** como de la **Silvicultura**.

Cuenta de Explotación

El Excedente Neto de Explotación se obtiene al restar de la Renta Agraria (**RA**) o Renta de los Factores, la remuneración de los asalariados.

Cuenta de Renta Empresarial

La Renta Empresarial se obtiene al deducir del Excedente Neto de Explotación, los alquileres y los intereses pagados y añadiendo los intereses recibidos.

Cuenta de Capital

La Cuenta de Capital se obtiene con la valoración de la Formación Bruta de Capital Fijo (**FBCF**) de los productos agrarios, integrados por la (**FBCF**) de plantaciones y animales, y de los productos no agrarios, integrados por la (**FBCF**) de materiales, de maquinaria y de transporte, de edificios y de otros. En la Cuenta de Capital se reseñan a su vez, la variación de existencias y las transferencias de capital. La Formación Neta de Capital Fijo se obtiene al deducir de la (**FBCF**), el consumo de Capital Fijo.

17.3. RED CONTABLE AGRARIA NACIONAL (RECAN)

La Red Contable Agraria Nacional (RECAN) se inicia en el año 1972, con el objetivo fundamental de evaluar de forma objetiva la repercusión que ejercen las medidas de política agraria en la evolución de las empresas agrarias” (fuente: OM 10-05-1972).

Esta operación estadística tuvo en cuenta desde su inicio las directrices comunitarias. Posteriormente, y con la incorporación de España en la Comunidad Económica Europea, la RECAN pasa a formar parte de la Red de Información Contable Agrícola (RICA), establecida en 1965 por el Reglamento 79/65/CEE del Consejo, de 15 de junio.

La Red Contable Agraria Nacional es un instrumento que permite evaluar la renta de las explotaciones agrarias y el impacto que la Política Agraria Común (PAC) produce en ellas.

Se rige por el **Reglamento (CE) 1217/2009 del Consejo**, de 30 de noviembre de 2009 (que crea una red de información contable agrícola sobre las rentas y la economía de las explotaciones agrícolas en la Comunidad Europea); quedando derogado el Reglamento original 79/65 del Consejo. La aplicación del mencionado reglamento supone los mismos principios contables en todos los países.

El **Reglamento (UE) 1291/2009 de la Comisión** de 18 de diciembre de 2009 relativo a la selección de las explotaciones contables para el registro de las rentas en las explotaciones agrícolas, es la norma sobre el diseño del **Plan de Selección** de la muestra de las explotaciones agrarias y sus actualizaciones anuales.

El **Reglamento (CE) 868/2008 de la Comisión** del 3 de septiembre de 2008 establece el tipo de información contable que debe recoger la **ficha de explotación**.

El **Reglamento (CE) 1242/2008 de la Comisión** de 8 de diciembre de 2008 es la norma que establece una **tipología comunitaria** de las explotaciones agrícolas.

ÁMBITOS DE APLICACIÓN

La RECAN se aplica desde tres ámbitos:

1. ÁMBITO GEOGRÁFICO

La investigación se extiende a todo el territorio nacional, exceptuando las ciudades autónomas de Ceuta y Melilla.

2. ÁMBITO TEMPORAL

La información se refiere a un ejercicio contable

3. ÁMBITO POBLACIONAL

La **población de referencia** se refiere al conjunto de explotaciones agrarias registradas en el último Censo Agrario o “Encuesta de Estructuras de Explotaciones” publicado por el Instituto Nacional de Estadística (cobertura nacional).

La población objeto de estudio está formada por las explotaciones agrarias que tienen una Producción Estándar Total (PET) de al menos 8.000 euros (Dimensión Económica).
--

Por ello, toda la información presentada, en las siguientes tablas, se refiere a **resultados medios ponderados** de explotaciones con al menos 8.000 euros de Producción Estándar Total (PET).

LOS COEFICIENTES DE PRODUCCIÓN ESTÁNDAR Y LA PRODUCCIÓN ESTÁNDAR TOTAL.

La Producción de una característica agrícola corresponde al valor monetario de la producción bruta al precio de salida de la explotación. Los coeficientes de producción estándar (PE) corresponden al valor de la producción para la situación media de una determinada región. Dichos coeficientes se determinan para todas las características agrícolas que comprendan a las rúbricas utilizadas en las Encuestas comunitarias sobre estructura de las explotaciones agrícolas. Estos se calculan, por regiones, utilizando datos básicos medios a lo largo de un periodo de referencia de cinco años.

Los coeficientes de PE utilizados para calcular la Producción Estándar Total (PET) de las explotaciones, para los ejercicios contables 2009 a 2012, es decir, su dimensión económica, corresponden al periodo de **referencia "2007"**, el cual incluyó las siguientes campañas agrícolas: 2005/06 a 2009/10.

La **Producción Estándar Total (PET) de una explotación se calcula** multiplicando, para cada actividad, su coeficiente de PE por el número de unidades de dicha actividad (hectáreas o unidad de ganado); posteriormente, se agregan los valores obtenidos para cada actividad de la explotación. El valor de dicha PE se corresponde con la dimensión económica (DE) de la explotación.

TIPOLOGÍA DE LAS EXPLOTACIONES.

Se refiere a la orientación técnico-económica de la explotación. Cada explotación se clasifica, de acuerdo con el programa de tipología, en un grupo o en otro, en función de la aportación de la producción estándar de las diferentes características de cada explotación a su producción estándar total (PET). Para más detalle consultar el **Reglamento (CE) 1242/2008 de la Comisión**, norma que establece la **tipología comunitaria**.

SISTEMA DE PONDERACIONES.

Con el fin de extrapolar los datos de las explotaciones de la muestra al conjunto de la población objeto de investigación de la Red Contable Agraria Nacional es necesario calcular los correspondientes factores de elevación o pesos.

Las explotaciones en la muestra y en la población se estratifican atendiendo a las siguientes variables de clasificación:

1. Comunidad Autónoma (CA).
2. Intervalos de dimensión económica (DE).
3. Orientación Técnico Económica (OTEs).

El cálculo de los pesos se realiza atendiendo al principio de simple expansión: cada explotación de la muestra tendrá un peso en función del número de explotaciones de la población a las que representa. Así, para cada Comunidad Autónoma, el peso de las explotaciones de un determinado intervalo de DE y una determinada agrupación de OTEs, se calculará utilizando la siguiente expresión:

Peso = N° de explot. en el Censo Agrario 2009 / N° de explot. en la muestra RECAN

VARIABLES PRINCIPALES

Los resultados presentados, en las siguientes tablas, se refieren a un resumen de las principales variables objeto de estudio (codificadas y enunciadas según las definiciones de la UE), calculadas a partir de los microdatos remitidos desde el Ministerio de Agricultura, Alimentación y Medio Ambiente a la Comisión, a través del Órgano de Enlace establecido y de acuerdo con los plazos, formatos, etc. fijados.

I CARACTERÍSTICAS GENERALES DE LA EXPLOTACIÓN

Número de explotaciones representadas

Es el resultado de multiplicar, dentro de una CA para cada clase de OTE y DE, el número de explotaciones de la muestra por su peso o ponderación.

Número de explotaciones de la muestra

Es el número real de explotaciones de la muestra. Hay que tener en cuenta que dado que, por cuestiones de confidencialidad, únicamente se publican resultados para clases con **al menos diez explotaciones**, puede ocurrir que la suma del número de explotaciones de las clases publicadas sea inferior al número de explotaciones de todas las clases.

SE025 Superficie Agraria Útil (SAU) (Has)

Es el conjunto de la superficie de tierras labradas y tierras para pastos permanentes. Las tierras labradas comprenden los cultivos herbáceos, los barbechos, los huertos familiares y las tierras consagradas a cultivos leñosos.

SE080 Unidades de Ganado (UG)

Número medio de animales, presentes en la explotación, contabilizados en proporción a la duración de su presencia en el ejercicio contable, y convertidos a unidades ganaderas.

SE010 Mano de Obra Total (UTAs)

Total de la mano de obra en las explotaciones, expresada en Unidades de Trabajo Anual (UTAs) (1 UTA equivale a una persona a tiempo completo = 1.826 horas/año).

II RESULTADOS ECONÓMICOS

SE131 Producción Bruta Total (Euros)

Producción total de cultivos y derivados, ganado y productos ganaderos y otras producciones.

SE275 Consumos Intermedios (Euros)

Se incluyen tanto los costes específicos de cultivos y ganado como los costes generales.

SE600 Balance de subvenciones e impuestos corrientes (Subv. Netas) (Euros)

Importe de las primas y subvenciones corrientes ligadas a la producción menos los impuestos correspondientes (incluye la compensación del IVA que, en la mayoría de las explotaciones, es positiva).

SE410 Valor Añadido Bruto de explotación (VAB) (Euros)

Resultado de sumar a la PBT las subvenciones corrientes netas y restarle los consumos intermedios: $VAB = PBT + \text{Subvenciones corrientes netas} - CI$.

SE415 Valor Añadido Neto de explotación (VAN) (Euros)

Resultado de restar al VAB la amortización de las inversiones realizadas. Dicho concepto coincide con la remuneración de los factores de producción utilizados en el proceso productivo (trabajo, tierra y capital) sean externos o pertenezcan al agricultor. Por lo tanto, las explotaciones pueden compararse a través de este indicador, independientemente de la naturaleza de los factores de producción utilizados.

SE420 Renta Neta de explotación (Euros)

Resultado de sumar al VAN las subvenciones netas a la inversión y restar la remuneración de los factores externos (SE365). Por ello, este concepto, coincide con la remuneración de los factores propios de producción de la explotación (trabajo, tierra y capital) y la remuneración de los riesgos empresariales (pérdidas/ganancias) en el ejercicio contable (Disponibilidades Empresariales).

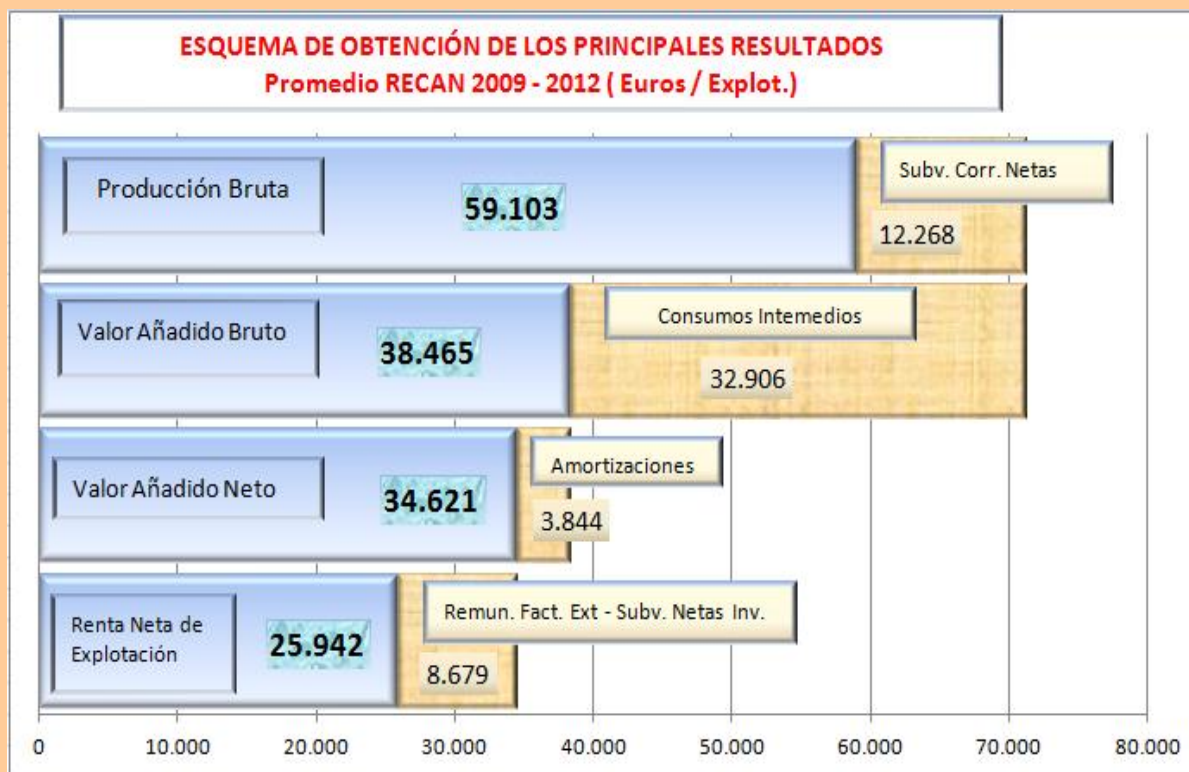

III RATIOS

SE425 Valor Añadido Neto / UTA (euros/uta)

Se obtiene dividiendo el Valor Añadido Neto de explotación (SE415) por la Mano de Obra Total (UTAs) (SE010). Representa el valor añadido medio, por unidad de trabajo a tiempo completo, para el conjunto de explotaciones representadas. Este indicador permite realizar un análisis más preciso de la productividad de la mano de obra. Evalúa las diferencias en la remuneración de la mano de obra total, familiar y asalariada, por explotación.

SE430 Renta Neta de explotación / UTA (euros/uta)

Se obtiene dividiendo la Renta neta de explotación (SE420) por la Mano de Obra Familiar (UTAFs) (SE015). Representa la renta neta de la explotación, renta familiar, por unidad de trabajo familiar a tiempo completo, para el conjunto de explotaciones representadas. Este indicador permite realizar un análisis más preciso de la productividad de la mano de obra familiar. Evalúa las diferencias en la remuneración de la mano de obra familiar por explotación.

Subvenciones Corrientes Netas / Valor Añadido Neto (%)

Relación entre las Subvenciones Corrientes Netas (SE600) y el Valor Añadido Neto de explotación (SE415) expresado en porcentaje. Este indicador nos muestra la importancia relativa de las subvenciones sobre el valor añadido neto medio para el conjunto de explotaciones representadas. Dicha relación varía significativamente en función de la dimensión económica de las explotaciones y, en mayor medida, según la orientación económica de las mismas. Así, dicha relación, es mucho mayor en las explotaciones de herbívoros y cultivos extensivos que en las de horticultura y granívoros.

17.4. FINANCIACIÓN AGRARIA Y PESQUERA

El endeudamiento de los sectores Agrario y Pesquero se mide teniendo en cuenta el saldo de las cuentas de los créditos concedidos por las diversas entidades financieras públicas y privadas. Para evitar que la cifra final incluyese los créditos destinados al consumo (no productivos) se incluye únicamente el crédito destinado a actividades productivas, partiendo de los saldos a 31 de Diciembre.

El grado de endeudamiento del sector se mide comparando el saldo vivo de las cuentas de crédito, al final de cada ejercicio, con el Valor Añadido.

En Inversiones, figuran las realizadas por el Ministerio y los Organismos Autónomos adscritos, agrupados por programas y subprogramas, y destacando, además, algunos proyectos de inversión de carácter singular.

En Subvenciones, figuran el conjunto de ayudas y subvenciones al sector agrario, mediante transferencias corrientes y de capital (Capítulos 4 y 7 de los Presupuestos Generales del Estado), incluyendo las ayudas directas y otras correspondientes a la financiación de la Unión Europea, que desde el año 2007, en virtud de un nuevo marco comunitario para el periodo 2007-2013, se financiarán a través de los Fondos Agrícolas (FEAGA Y FEADER).

En financiación Pesquera, se incluyen las inversiones realizadas por el Ministerio y Organismos Autónomos, agrupándose los proyectos para reflejar con mayor claridad las grandes líneas inversoras de la Secretaría General de Pesca. En transferencias corrientes y de capital, destacan las ayudas del programa operativo de la Unión Europea, tales como, IFOP en años anteriores y Fondo Europeo de la Pesca (FEP) a partir del año 2007.

En aspectos financieros, se incluye la distribución de los gastos del Ministerio por capítulos, así como la contribución financiera de la Unión Europea, especificando el desglose según sectores y líneas de actuación.

INDICADORES ECONÓMICOS DEL MEDIO RURAL - PRECIOS

17.1.1.1. Serie histórica del Índice de Precios percibidos por los agricultores

Clases de índice	2005=100					
	2009	2010	2011	2012	2013	2014
ÍNDICE GENERAL	94,89	100,78	101,47	111,56	114,64	106,5
Productos vegetales	87,96	98,83	94,23	104,21	108,08	95,81
Productos agrícolas	88,01	99,22	94,45	104,73	108,78	96,27
Cereales	107,18	122,52	154,51	170,06	143,58	133,2
Leguminosas grano	137,31	120,04	127,37	137,81	147,29	136,2
Tubérculos (Patata)	83,56	142,3	117,45	135,9	190,56	96,93
Cult. industriales	86,4	109,88	103,68	112,71	101,33	98,08
Cultivos forrajeros	115,77	92,51	110,92	131,81	131,42	118,78
Hortalizas	82,4	100,55	76,76	81,2	87,06	77,53
Cítricos	94,65	108,92	86,61	82,15	95,65	95,58
Frutas	105,94	103,65	102,54	106,51	120,76	107,44
Vitivinícola (Vino y mosto)	85,72	91,17	103,3	151,42	141,63	108,57
Aceite	62,37	62,79	59,5	62,58	80,3	72,92
Productos forestales	85,75	81,35	84,58	81,2	77,59	75,5
Productos animales	105,42	103,75	112,45	122,71	124,6	122,72
Ganado para abasto	104,04	103,99	114,02	123,11	127,33	122,73
Vacuno	115,55	111,45	120,24	132,81	137,24	132,62
Ovino	98,27	96,18	106,86	109,38	102,78	107,84
Caprino	97,71	94,44	102,94	101,72	101,12	98,6
Porcino	97,22	101,44	108,72	118,25	128,69	121,94
Aves	114,87	110,03	130,07	141,09	136,32	129,77
Conejos	101,88	98,68	106,95	106,56	112,12	102,19
Productos ganaderos	109,4	103,08	107,91	121,55	116,72	122,67
Leche	98,41	97,67	101,62	102,06	112,64	120,33
Huevos	146,2	120,69	127,15	185,06	129,27	129,24
Lana	102,28	139,5	253,59	253,62	208,4	222,63

INDICADORES ECONÓMICOS DEL MEDIO RURAL - PRECIOS

17.1.1.2. Serie histórica del Índice de Precios pagados por los agricultores

Clases de índice	2005=100					
	2009	2010	2011	2012	2013	2014
I. BIENES Y SERVICIOS DE USO CORRIENTE	115,42	117,9	132,27	139,54	139,46	134,28
Semillas y plantones	111,05	104,14	110,23	115,98	116,25	130,45
Semillas	115,58	100,85	110,06	110,84	111,34	120,85
Plantones	105,52	108,16	110,44	122,24	122,24	142,15
Fertilizantes	150,74	132,96	161,38	169,02	163,67	155,68
Simples	140,75	126,28	154,03	160,99	157,86	152,92
Nitrogenados	126,79	118,28	149,2	155,73	152,36	148,11
Fosfatados	176,85	127,57	144,99	158,89	159,28	157,39
Potásicos	242,12	195,3	201,4	208,07	205,05	192,34
Compuestos	178,87	151,71	186,84	196,1	187,3	175,43
Alimentos del ganado	111,97	115,51	133,26	142,87	142,8	131,33
Piensos simples	115,05	113,61	125,88	140,82	139,39	127,44
Piensos compuestos	111,3	115,93	134,86	143,31	143,55	132,17
Protección fitopatológica	113,52	113,74	113,21	114,77	118,33	118,51
Tratamientos zoonosarios	114,62	114,89	114,88	115,64	117,01	117,63
Conservación y reparación de maquinaria	120,98	121,44	123,56	124,03	125,98	126,83
Animales de cría y renta	-	-	-	-	-	-
Energía y lubricantes	106,28	126,96	151,32	163,19	161,54	159,57
Conservación y reparación de edificios	120,81	122,96	125,61	126,4	124,25	125
Material y pequeño utillaje	109,85	110,25	115,14	116,17	121,6	121,11
Gastos generales	111,96	117,93	126,72	132,04	133,16	132,81
II. BIENES DE INVERSIÓN	117,26	118,52	120,77	122,99	125,64	127,58
Maquinaria y otros bienes	116,1	116,41	117,43	120,71	124,61	127,41
Obras de inversión	118,84	121,42	125,35	126,11	127,04	127,82

INDICADORES ECONÓMICOS DEL MEDIO RURAL - PRECIOS

17.1.1.3. Serie histórica del Salario Medio Nacional según categorías laborales (euros por jornada)

Categoría laboral	2005	2006	2007	2008	2009	2010	2011	2012	2013	2014
MANO DE OBRA FIJA										
Encargados y capataces	36,0	36,8	37,1	39,0	40,8	42,0	43,5	43,1	42,9	44,1
Tractoristas	33,2	33,7	34,3	35,6	37,6	39,3	40,3	40,1	40,7	40,5
Pastores	32,3	32,8	34,5	36,4	38,4	39,8	41,0	41,1	41,5	41,6
Vaqueros o porqueros	31,0	31,9	33,4	34,7	36,8	37,7	38,5	38,9	39,3	39,6
Hortelanos	35,1	35,8	37,6	40,0	40,8	41,4	42,4	42,2	42,6	43,0
Guardas o caseros	33,4	34,2	35,5	37,7	39,3	40,1	40,8	41,5	42,1	42,6
Peón fijo	31,7	31,5	31,6	33,6	34,6	35,5	36,6	36,1	36,1	36,2
MANO DE OBRA EVENTUAL										
Preparación del terreno	40,8	42,0	43,3	45,0	46,4	47,3	47,8	48,0	47,3	48,2
Siembra y abonado	41,7	44,4	45,4	46,1	47,9	49,1	49,1	49,3	49,0	49,4
Labores complementarias	39,1	40,6	42,3	44,1	45,5	47,0	47,5	48,6	48,0	47,7
Riegos	40,8	43,2	45,0	47,4	45,7	47,1	48,2	48,2	48,1	48,5
Tratamiento de plagas	48,3	50,2	54,6	55,4	57,2	58,2	57,8	58,1	59,1	60,2
Recolección productos herbáceos	38,7	39,3	40,7	44,4	44,4	46,3	47,3	47,4	49,4	48,0
Recolección frutales y agríos	42,1	43,8	45,9	48,8	48,7	50,5	49,7	49,8	49,5	50,0
Recolección de aceituna	36,7	38,9	40,7	42,3	43,3	44,7	46,2	46,6	46,6	46,5
Vendimia	43,7	45,4	46,9	48,9	48,9	49,5	48,6	49,0	48,7	49,9
Poda	45,8	46,4	48,1	50,1	50,8	50,6	51,8	52,1	52,6	53,2
Plantación y tala de árboles	40,9	44,1	42,8	44,4	46,2	47,6	48,2	48,4	47,5	46,5
Manejo de ganado	36,8	37,8	39,4	40,7	42,4	43,6	45,0	45,2	45,3	43,7

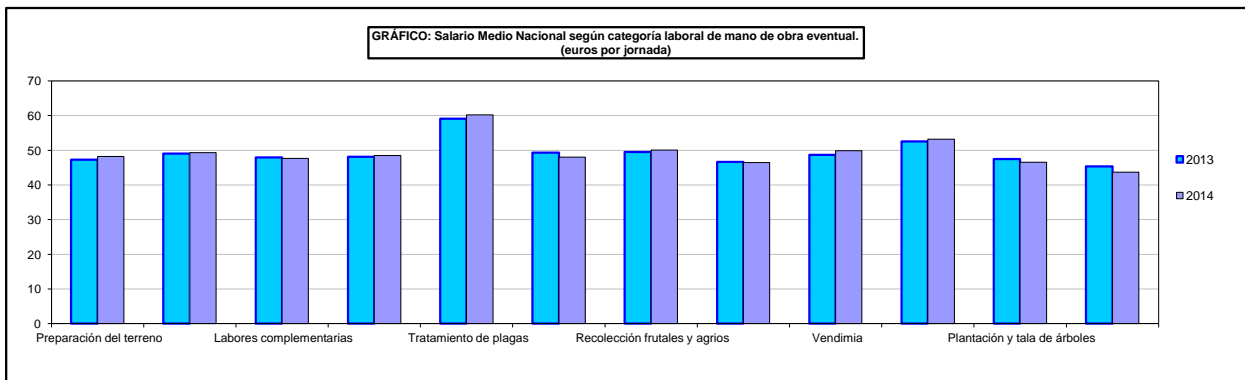
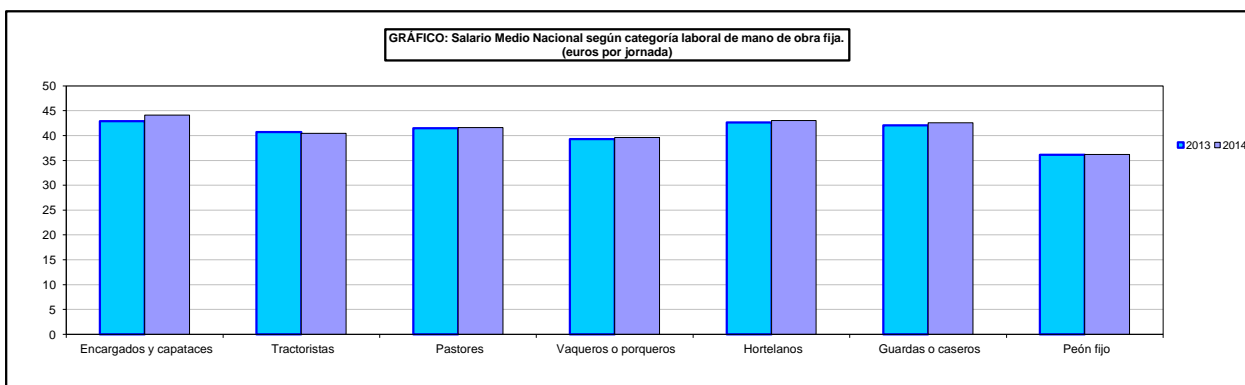

INDICADORES ECONÓMICOS DEL MEDIO RURAL - PRECIOS

17.1.1.4. Serie histórica del Índice de Salarios Agrarios

Categoría laboral	1985=100									
	2005	2006	2007	2008	2009	2010	2011	2012	2013	2014
ÍNDICE GENERAL	310,8	319,4	329,3	346,0	354,9	365,1	371,9	372,5	374,3	375,0
MANO DE OBRA FIJA	302,9	306,1	312,2	329,0	343,3	353,7	364,0	361,8	364,2	366,1
Encargados	291,7	298,7	300,7	316,2	330,6	340,6	353,0	349,4	348,1	357,9
Tractoristas	291,7	311,9	317,1	329,4	347,9	363,8	373,3	371,0	377,1	374,7
Pastores	297,4	301,6	317,0	335,1	352,8	366,2	377,2	378,8	381,4	382,7
Vaqueros o porqueros	300,8	310,0	324,4	336,4	356,8	365,5	373,8	377,9	381,2	384,6
Hortelanos	332,2	339,0	356,3	378,4	386,1	391,7	401,2	400,0	403,7	407,5
Guardas o caseros	335,7	343,6	356,7	379,3	394,7	402,8	410,5	417,2	422,6	427,8
Peón fijo	297,6	296,2	296,5	315,3	325,6	333,7	344,4	338,8	339,6	340,3
MANO DE OBRA EVENTUAL	316,8	329,4	342,2	358,7	363,7	373,6	378,0	380,6	381,9	381,7
Preparación del terreno	319,6	328,6	338,8	352,4	362,9	370,3	374,1	375,7	370,3	377,5
Siembra y abonado	334,8	355,9	364,2	369,6	384,0	394,4	394,1	396,0	393,3	396,2
Labores complementarias	319,1	331,7	345,7	360,1	371,6	384,1	388,1	396,9	392,0	389,6
Riegos	316,3	334,5	348,9	367,7	354,0	365,0	373,9	373,5	373,0	376,1
Tratamiento de plagas	346,8	359,8	391,8	397,1	410,3	417,3	414,9	417,0	423,8	432,1
Recolección productos herbá.	308,4	313,5	324,7	354,3	354,2	368,8	377,0	377,8	393,6	382,9
Recolección frutales y agrios	311,0	323,3	338,7	360,5	359,5	372,7	366,9	368,1	365,7	369,4
Recolección de aceituna	298,9	317,0	331,0	344,3	352,9	363,9	376,1	379,2	379,5	378,4
Vendimia	326,3	339,0	350,7	365,1	365,4	369,6	363,5	366,2	363,8	372,9
Poda	336,5	341,4	353,7	368,2	373,2	372,4	380,6	382,9	386,5	391,5
Plantación y tala de árboles	318,6	343,0	332,7	345,1	359,2	370,2	375,3	376,8	369,7	362,0
Manejo de ganado	301,5	309,9	323,3	333,5	347,5	357,8	369,1	370,6	371,8	358,4

INDICADORES ECONÓMICOS DEL MEDIO RURAL - PRECIOS

17.1.2.1. Precios Medios Nacionales de la Tierra según cultivos/aprovechamientos 2013

Clases	Ponderaciones Base 1997 (%)	Precios 2012 (Euros/Ha)	Precios 2013 (Euros/Ha)	Variación precios	
				(euros/ha)	(%)
CULTIVOS	75,1	11.573	11.469	-104	-0,9
TIERRAS DE LABOR	56,5	8.483	8.420	-62	-0,7
Secano	47,0	6.680	6.615	-65	-1,0
Regadío	9,5	17.430	17.380	-50	-0,3
HORTALIZAS AIRE LIBRE REGADÍO	0,5	36.639	35.404	-1.235	-3,4
CULTIVOS PROTEGIDOS REGADÍO	0,2	145.842	160.355	14.512	10,0
CÍTRICOS	1,0	45.516	43.246	-2.269	-5,0
FRUTALES	3,4	15.732	15.799	67	0,4
VIÑEDO	4,5	13.541	13.305	-235	-1,7
OLIVAR	8,7	20.249	19.847	-402	-2,0
APROVECHAMIENTOS	24,9	4.078	4.100	22	0,5
TOTAL	100,0	9.705	9.633	-73	-0,7

INDICADORES ECONÓMICOS DEL MEDIO RURAL - PRECIOS

17.1.2.2. Precios Medios Generales de la Tierra según clases de cultivo y CC.AA., 2013

Clases de cultivos	CC.AA.	Ponderaciones Base 1997 (%)	Precios 2012 (Euros/Ha)	Precios 2013 (Euros/Ha)	Variación precios	
					(euros/ha)	(%)
Tierras de labor seco	TOTAL	100,0	6.680	6.615	-65	-1,0
	Castilla y León	27,6	5.071	5.162	91	1,8
	Castilla - La Mancha	24,1	4.649	4.923	274	5,9
	Andalucía	15,3	12.326	11.379	-947	-7,7
	Aragón	10,5	3.087	3.508	421	13,7
Tierras de labor regadío	TOTAL	100,0	17.430	17.380	-50	-0,3
	Andalucía	20,4	25.907	24.472	-1.435	-5,5
	Castilla y León	18,3	10.548	11.026	477	4,5
	Castilla - La Mancha	16,5	13.571	13.234	-336	-2,5
	Aragón	15,8	10.065	10.269	204	2,0
Viñedo transf. seco	TOTAL	100,0	12.762	12.553	-209	-1,6
	Castilla - La Mancha	52,7	8.855	8.666	-189	-2,1
	Extremadura	7,0	7.410	7.350	-60	-0,8
	Castilla y León	6,2	14.135	14.447	312	2,2
	Valencia	6,2	8.108	8.151	43	0,5
	Cataluña	5,7	16.986	16.232	-754	-4,4
	Aragón	4,6	5.699	6.372	673	11,8
Olivar transf. seco	TOTAL	100,0	18.870	18.533	-337	-1,8
	Andalucía	59,5	26.066	25.588	-478	-1,8
	Castilla - La Mancha	15,2	9.234	8.846	-388	-4,2
	Extremadura	11,3	5.622	5.565	-57	-1,0
	Cataluña	5,9	10.320	11.158	837	8,1
Pastizales	TOTAL	100,0	2.616	2.572	-44	-1,7
	Castilla y León	24,5	2.351	2.286	-65	-2,8
	Extremadura	19,0	2.089	2.053	-36	-1,7
	Andalucía	14,5	3.296	3.281	-16	-0,5
	Castilla - La Mancha	12,6	1.779	1.752	-27	-1,5
	Aragón	12,1	779	779	0	0,0

INDICADORES ECONÓMICOS DEL MEDIO RURAL - PRECIOS

17.1.2.3. Serie histórica del Precio Medio General de la Tierra según cultivos/aprovechamientos (euros/hectárea)

Clases	2005	2006	2007	2008	2009	2010	2011	2012	2013
CULTIVOS	11.626	12.467	13.259	13.126	12.509	12.154	11.866	11.573	11.469
TIERRAS DE LABOR	8.139	8.434	9.045	9.025	8.797	8.669	8.684	8.483	8.420
Secano	6.169	6.373	6.933	6.963	6.745	6.666	6.752	6.680	6.615
Regadío	17.922	18.663	19.525	19.257	18.980	18.610	18.272	17.430	17.380
HORTALIZAS AIRE LIBRE REGADÍO	35.929	39.078	40.443	39.972	38.314	38.227	37.667	36.639	35.404
CULTIVOS PROTEGIDOS REGADÍO	147.928	209.053	211.081	208.877	178.026	170.903	133.549	145.842	160.355
FRUTALES CÍTRICOS	67.394	70.470	71.436	61.279	53.318	51.954	46.048	45.516	43.246
FRUTALES NO CÍTRICOS	15.631	17.108	17.968	18.149	17.267	16.531	16.012	15.732	15.799
VIÑEDO	14.387	15.126	15.919	15.802	15.361	14.384	13.670	13.541	13.305
OLIVAR	20.099	22.706	24.546	24.678	22.963	21.907	21.383	20.249	19.847
APROVECHAMIENTOS	3.951	4.181	4.475	4.488	4.306	4.165	4.392	4.078	4.100
GENERAL	9.714	10.402	11.070	10.974	10.465	10.163	10.003	9.705	9.633

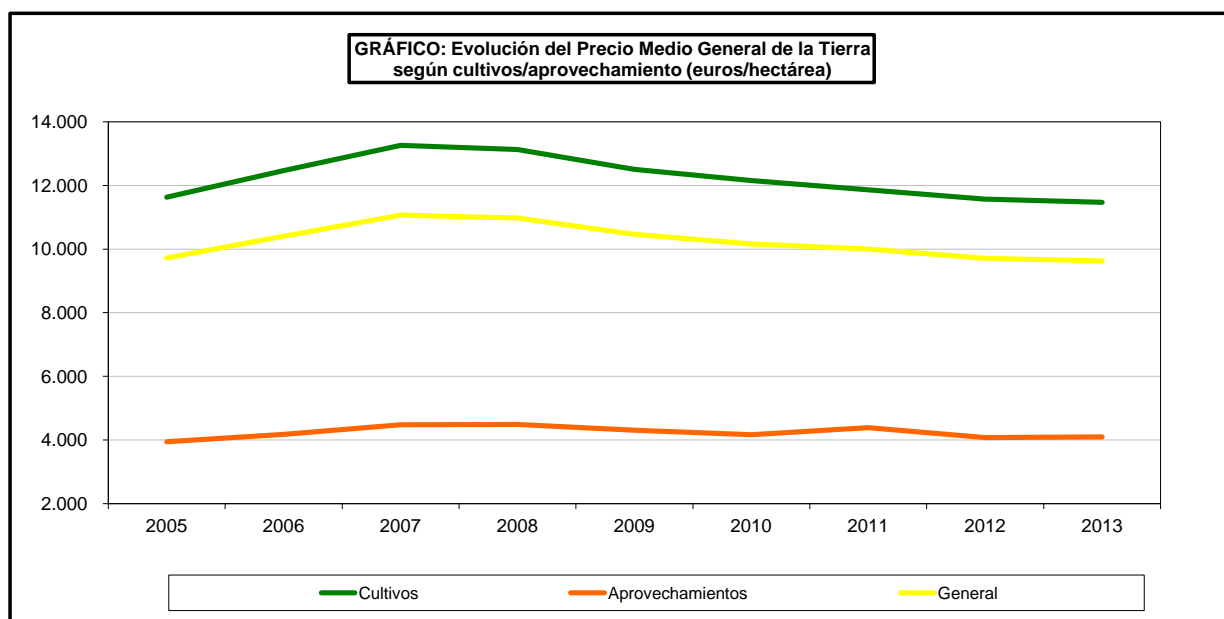

INDICADORES ECONÓMICOS DEL MEDIO RURAL - PRECIOS

17.1.2.4. Serie histórica del Índice de Precios de la Tierra según cultivos/aprovechamientos

Clases	1997=100								
	2005	2006	2007	2008	2009	2010	2011	2012	2013
CULTIVOS	187,0	200,5	213,2	211,1	201,1	195,4	190,8	186,1	184,4
TIERRAS DE LABOR	183,3	190,0	203,7	203,3	198,2	195,3	195,6	191,1	189,7
Secano	180,4	186,4	202,8	203,7	197,3	195,0	197,5	195,4	193,5
Regadio	188,6	196,4	205,4	202,6	199,7	195,8	192,2	183,4	182,9
HORTALIZAS AIRE LIBRE REGADÍO	174,4	189,7	196,3	194,0	186,0	185,5	182,8	177,8	171,8
CULTIVOS PROTEGIDOS REGADÍO	228,7	323,2	326,4	323,0	275,3	264,2	206,5	225,5	247,9
ARROZ	132,5	133,8	139,6	144,2	152,6	144,5	139,1	134,8	139,3
FRESÓN	173,0	197,8	207,6	214,2	186,7	159,2	156,5	153,2	160,2
FRUTALES CÍTRICOS	201,3	210,4	213,3	183,0	159,2	155,1	137,5	135,9	129,1
Naranja regadio	196,3	208,5	209,5	177,4	153,0	147,7	129,9	129,1	123,7
Mandarino regadio	182,5	185,0	186,2	155,9	134,1	135,5	117,5	117,2	109,2
Limón regadio	290,6	314,6	330,8	306,5	277,9	257,4	241,6	232,0	225,0
FRUTALES NO CÍTRICOS	218,1	238,7	250,7	253,2	240,9	230,6	223,4	219,5	220,4
De hueso secano	146,0	160,1	161,8	160,3	155,9	154,4	138,1	137,4	132,2
De hueso regadio	153,5	146,3	166,6	167,7	165,4	161,9	155,1	153,4	166,7
De pepita secano	160,7	163,8	168,1	169,8	164,0	163,5	148,0	141,8	138,9
De pepita regadio	149,6	157,9	164,0	171,6	173,2	175,0	176,9	172,6	177,6
De fruto seco secano	219,9	253,2	256,9	255,1	239,0	231,1	221,1	225,7	220,2
De fruto seco regadio	236,7	303,4	340,2	327,5	302,6	301,3	295,4	297,5	299,1
Carnosos regadio	179,6	186,2	177,6	191,2	188,4	179,4	178,6	132,8	131,9
Platanera	369,6	383,0	411,9	430,8	395,7	334,3	325,4	318,9	314,1
VINEDO	176,0	185,1	194,8	193,3	187,9	176,0	167,2	165,7	162,8
De mesa secano	138,4	176,0	176,4	174,7	163,7	162,8	137,2	137,9	148,6
De mesa regadio	236,5	283,4	286,0	286,5	258,9	254,2	245,0	239,5	222,4
De transformación secano	177,9	186,1	196,6	195,0	190,3	177,0	167,8	165,8	163,1
De transformación regadio	132,7	131,9	136,6	135,7	133,3	132,3	130,2	135,1	135,2
OLIVAR	188,7	213,1	230,4	231,7	215,6	205,6	200,7	190,1	186,3
De mesa secano	147,5	156,6	168,2	172,0	172,5	180,8	179,1	143,7	143,0
De mesa regadio	118,4	127,3	145,7	146,0	138,6	144,2	137,2	109,6	108,0
De transformación secano	204,5	231,5	249,7	250,6	233,2	220,3	216,2	205,8	202,1
De transformación regadio	141,9	160,8	175,3	177,5	163,0	160,3	152,0	145,6	140,8
APROVECHAMIENTOS	163,2	172,7	184,9	185,4	177,9	172,1	181,5	168,5	169,4
Prados naturales secano	131,9	140,4	148,6	151,0	143,8	138,7	160,7	149,5	154,2
Prados naturales regadio	117,6	120,5	123,9	125,6	121,7	122,2	123,6	121,0	122,5
Pastizales secano	205,9	217,6	235,6	233,8	225,3	217,7	214,2	197,5	194,1
GENERAL	184,2	197,3	210,0	208,1	198,5	192,8	189,7	184,1	182,7

INDICADORES ECONÓMICOS DEL MEDIO RURAL - PRECIOS

17.1.2.5. Serie histórica de la Evolución de los Precios de la Tierra

Años	Precios Corrientes			Deflactor del PIB*		Precios Constantes		
	Euros / ha	Índice	Var. % Interanual	Índice	Var. % Interanual	Euros / ha	Índice	Var. % Interanual
Base 1997= 100								
2004	9.024	352,0	5,5	303,2	3,8	2.976	116,1	1,7
2005	9.714	378,8	7,6	316,1	4,3	3.073	119,9	3,2
2006	10.402	405,7	7,1	328,7	4,0	3.165	123,4	3,0
2007	11.070	431,8	6,4	338,9	3,1	3.267	127,4	3,2
2008	10.974	428,0	-0,9	349,7	3,2	3.138	122,4	-3,9
2009	10.465	408,1	-4,6	349,9	0,1	2.991	116,6	-4,7
2010	10.163	396,4	-2,9	349,9	0,0	2.905	113,3	-2,9
2011	10.003	390,1	-1,6	355,2	1,5	2.817	109,8	-3,0
2012	9.705	378,5	-3,0	355,9	0,2	2.727	106,4	-3,2
2013	9.633	375,7	-0,7	357,3	0,4	2.696	105,1	-1,1

*PIB: Producto Interior Bruto

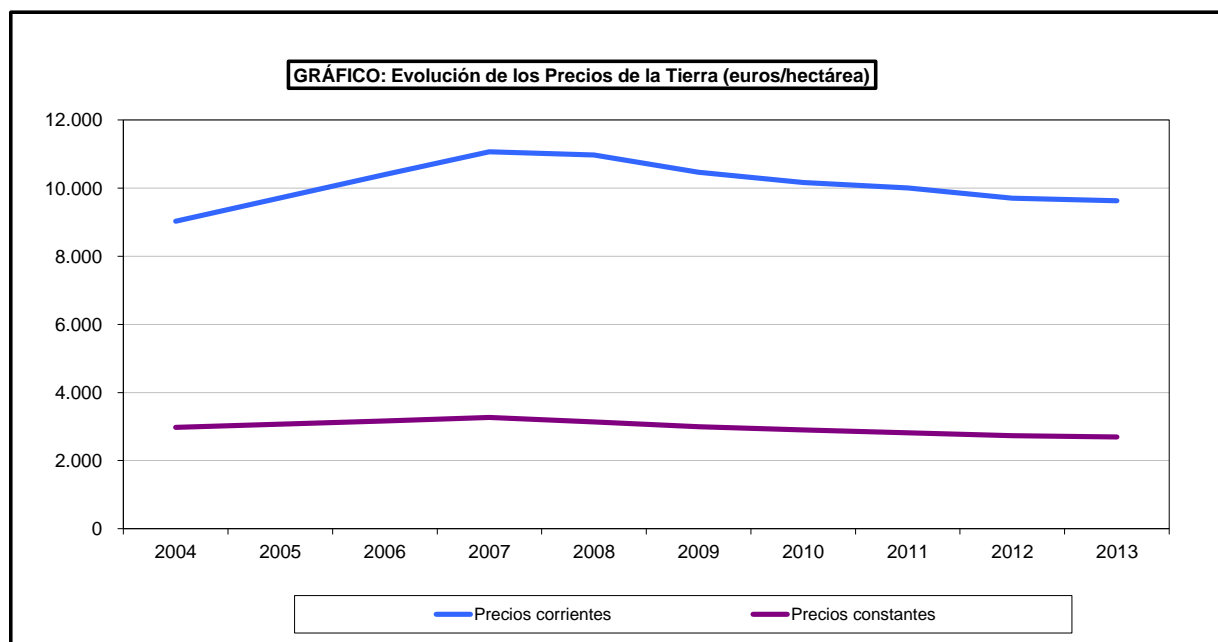

INDICADORES ECONÓMICOS DEL MEDIO RURAL - PRECIOS

17.1.3.1. Canon de Arrendamiento Medio Nacional según cultivos/aprovechamientos, 2013

Clases	Ponderaciones	Precios 2012	Precios 2013	Variación precios	
	Base 1997 (%)	(euros/ha)	(euros/ha)	(euros/ha)	(%)
CULTIVOS	77,7	178	183	5	2,57
TIERRAS DE LABOR	70,3	170	175	5	3,07
Secano	57,8	108	111	3	2,58
Regadio	12,5	459	476	16	3,59
VIÑEDO TRANSFORMACIÓN SECANO	3,0	257	276	19	7,51
OLIVAR TRANSFORMACIÓN SECANO	4,4	250	234	-16	-6,27
APROVECHAMIENTOS	22,3	68	67	-1	-1,52
PRADOS NATURALES SECANO	6,1	130	129	-1	-0,58
PASTIZALES SECANO	16,3	44	43	-1	-2,55
GENERAL	100,0	153	157	3	2,17

INDICADORES ECONÓMICOS DEL MEDIO RURAL - PRECIOS

17.1.3.2. Canon de Arrendamiento Medio según clases de cultivo y CC.AA. 2013

Clases de cultivos	CC.AA.	Ponderaciones Base 1997 (%)	Precios 2012 (Euros/Ha)	Precios 2013 (Euros/Ha)	Variación precios	
					(euros/ha)	(%)
Tierras de labor de secano	TOTAL	100,0	108	111	3	2,6
	Castilla y León	34,2	122	123	2	1,3
	Castilla-La Mancha	20,2	69	71	2	2,3
	Aragón	11,7	83	92	9	10,8
	Extremadura	11,3	68	71	3	4,3
Tierras de labor de regadío	TOTAL	100,0	459	476	16	3,6
	Andalucía	23,9	590	597	8	1,3
	Castilla y León	22,8	335	342	7	2,2
	Extremadura	11,1	453	465	12	2,6
	Aragón	10,1	410	426	16	4,0
Viñedo de transformación de secano	TOTAL	100,0	257	276	19	7,5
	Castilla-La Mancha	55,0	217	248	31	14,4
	Castilla y León	12,3	192	215	23	12,1
	Valencia	9,2	340	296	-44	-13,0
	Cataluña	8,9	364	378	15	4,1
Olivar de transformación de secano	TOTAL	100,0	250	234	-16	-6,3
	Andalucía	72,1	270	251	-19	-7,0
	Castilla-La Mancha	16,0	202	195	-7	-3,2
	Cataluña	9,7	209	201	-8	-3,8
Prados naturales de secano	TOTAL	100,0	130	129	-1	-0,6
	Castilla y León	36,6	100	96	-4	-4,3
	Asturias	17,5	153	153	0	0,0
	Cantabria	15,5	166	204	38	22,9
	País Vasco	8,7	226	176	-50	-22,2
Pastizales de secano	TOTAL	100,0	44	43	-1	-2,6
	Castilla y León	50,6	50	48	-2	-3,1
	Extremadura	16,3	44	44	0	0,0
	Castilla-La Mancha	11,9	23	21	-3	-11,7

INDICADORES ECONÓMICOS DEL MEDIO RURAL - PRECIOS

17.1.3.3. Serie histórica del Canon de Arrendamiento Medio Nacional según cultivos/aprovechamientos (euros/hectárea)

Clases	2005	2006	2007	2008	2009	2010	2011	2012	2013
CULTIVOS	187	191	192	195	189	188	181	178	173
TIERRAS DE LABOR	172	173	177	184	178	178	173	170	175
Secano	107	105	106	114	110	112	109	108	111
Regadío	475	487	506	507	491	487	469	459	476
VIÑEDO TRANSFORMACIÓN SECANO	268	288	301	291	289	281	277	254	276
OLIVAR TRANSFORMACIÓN SECANO	371	410	358	318	302	280	253	250	234
APROVECHAMIENTOS	75	76	79	73	71	70	73	68	67
PRADOS NATURALES SECANO	143	141	149	132	124	127	137	131	129
PASTIZALES SECANO	50	52	53	51	51	49	49	44	43
GENERAL	162	165	167	168	163	162	157	153	157

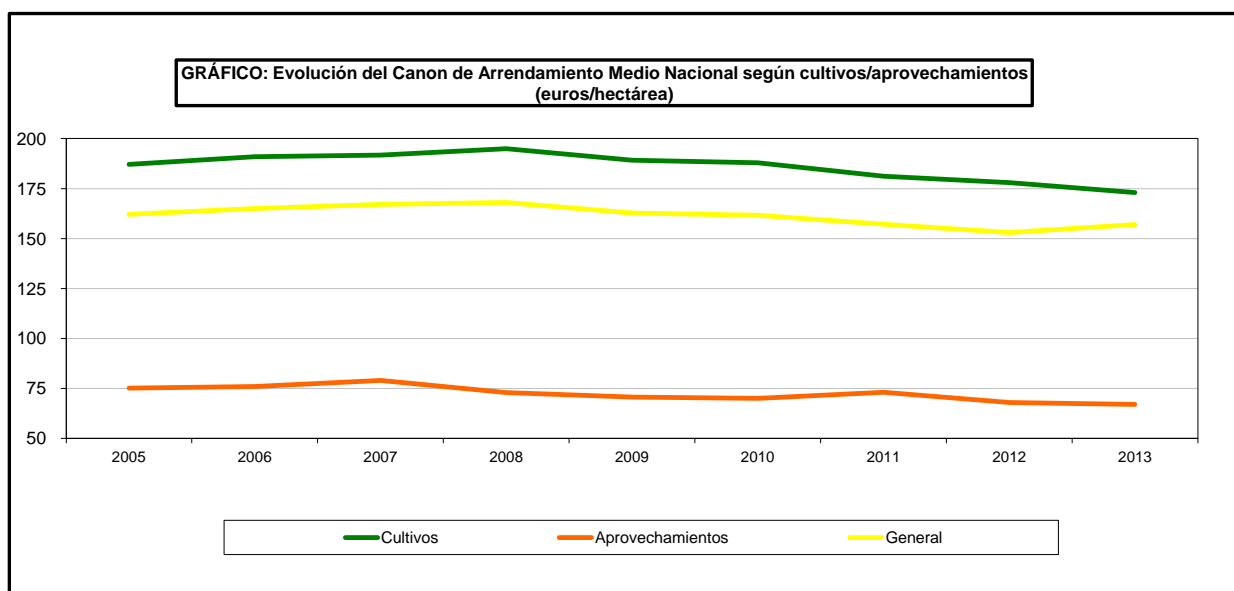

INDICADORES ECONÓMICOS DEL MEDIO RURAL - PRECIOS

17.1.3.4. Serie histórica del índice de Cánones de Arrendamiento (Base 1999=100) según cultivos/aprovechamientos

Clases	2004	2005	2006	2007	2008	2009	2010	2011	2012	2013
CULTIVOS	117,8	122,7	125,1	125,8	128,1	124,1	123,2	118,9	116,7	119,7
TIERRAS DE LABOR	120,7	122,5	123,1	125,8	130,7	126,6	126,8	122,9	121,1	124,8
Secano	123,4	124,9	123,0	123,8	133,1	129,0	130,5	127,1	126,1	129,4
Regadío	118,1	120,1	123,2	127,8	128,2	124,2	123,1	118,6	116,0	120,2
VINEDO TRANSFORMACIÓN SECANO	104,4	106,9	115,0	120,1	116,4	115,5	112,2	110,7	101,6	110,3
OLIVAR TRANSFORMACIÓN SECANO	101,7	133,8	147,5	128,8	114,6	108,9	100,9	91,2	89,9	84,2
APROVECHAMIENTOS	133,8	144,2	145,7	151,7	140,5	135,8	134,6	140,4	130,0	127,7
PRADOS NATURALES SECANO	117,9	132,1	130,7	137,8	122,7	114,5	117,5	127,0	121,3	119,9
PASTIZALES SECANO	154,3	159,9	165,2	169,7	163,4	163,2	156,8	157,8	141,3	137,7
GENERAL	119,2	124,6	126,9	128,1	129,2	125,1	124,2	120,8	117,9	120,4

INDICADORES ECONÓMICOS DEL MEDIO RURAL - PRECIOS

17.1.3.5. Serie histórica de la Evolución de los Cánones de Arrendamiento Rústico

Años	Canon a Precios Corrientes			Deflactor del PIB ⁽¹⁾		Canon a Precios Constantes		
	Euros / ha	Índice	Variación Interanual (%)	Índice	Variación Interanual (%)	Euros / ha	Índice	Variación Interanual (%)
Base 1999= 100								
2004	155	119,2	0,6	121,7	3,8	127	97,9	-3,1
2005	162	124,6	4,5	127,0	4,3	128	98,1	0,2
2006	165	126,9	1,9	132,1	4,0	125	96,1	-2,0
2007	167	128,1	0,9	136,2	3,1	122	94,0	-2,1
2008	168	129,2	0,9	140,6	3,2	120	91,9	-2,2
2009	163	125,1	-3,2	140,7	0,1	116	89,0	-3,2
2010	162	124,2	-0,7	140,6	0,0	115	88,3	-0,7
2011	157	120,8	-2,8	142,8	1,5	110	84,6	-4,2
2012	153	117,9	-2,4	143,1	0,2	107	82,4	-2,6
2013	157	120,4	2,2	143,6	0,4	109	83,9	1,8

⁽¹⁾ PIB: Producto Interior Bruto

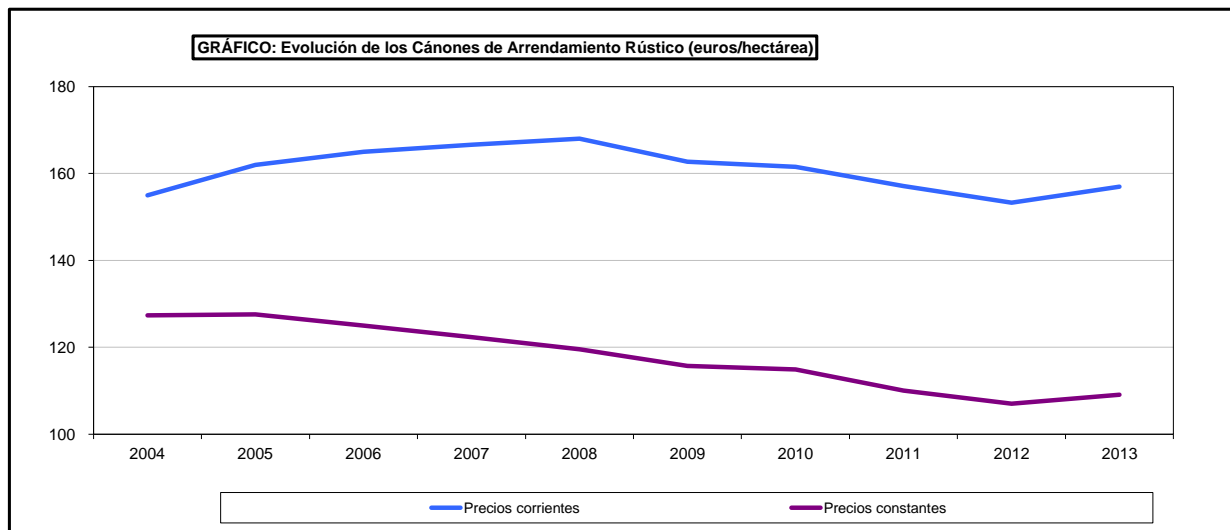

INDICADORES ECONÓMICOS DEL MEDIO RURAL - PRECIOS

17.1.4. Serie histórica del Coste Salarial (2)

Medias anuales (1)	Coste salarial por hora efectiva * (Euros)	Coste salarial por trabajador y mes (euros)			
		Total	Industria	Construcción	Servicios
2002	9	1.432,3	1.599,6	1.321,8	1.394,8
2003	9	1.490,3	1.668,6	1.396,6	1.447,0
2004	10	1.533,8	1.715,1	1.464,2	1.486,8
2005	10	1.572,0	1.774,3	1.496,5	1.524,1
2006	11	1.647,0	1.835,7	1.532,0	1.620,7
2007	11	1.713,2	1.897,9	1.602,1	1.688,6
2008	12	1.800,0	1.989,2	1.703,2	1.772,3
2009	12	1.858,0	2.030,2	1.791,2	1.829,7
2010	12	1.875,2	2.088,6	1.804,7	1.838,7
2011	12	1.894,8	2.147,3	1.849,5	1.848,1
2012	13	1.883,5	2.172,1	1.872,8	1.827,5
2013	13	1.883,8	2.214,0	1.882,9	1.820,0
2014 (P)	13	1.881,9	2.247,6	1.895,4	1.811,8

Fuente: I.N.E.

(2) Comprende todas las unidades, con independencia de su tamaño, incluidas en el Régimen General de la Seguridad Social y cuya actividad económica esté encuadrada en las Secciones B a S de la CNAE-09 y en el Régimen Especial de Trabajadores del Mar y cuya actividad económica es el transporte marítimo (división 50 de la CNAE-09).

(1) Encuesta trimestral de Coste Laboral (ETCL).

Principales series de ETCL Base 2008

* Coste salarial ordinario por hora.

(P) Datos provisionales

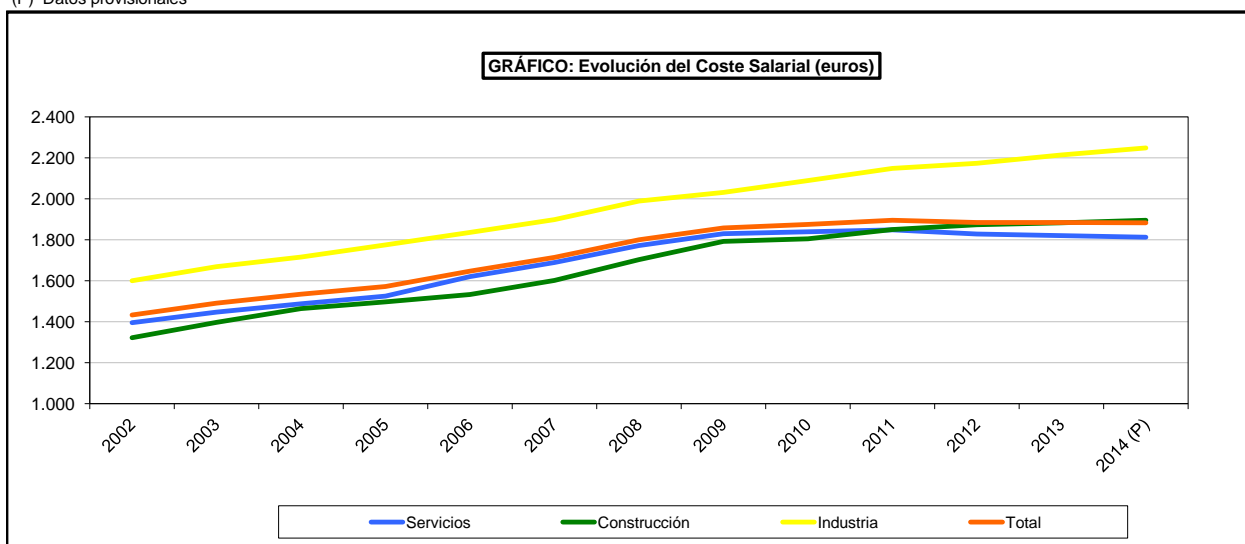

INDICADORES ECONÓMICOS DEL MEDIO RURAL - PRECIOS

17.1.5. Evolución del Salario Mínimo Interprofesional

Normativa	Fecha de inicio de efectos	SALARIO MÍNIMO INTERPROFESIONAL (En euros)			Incremento sobre salario anterior (%)	SMI para trabajadores eventuales y temporeros cuyos servicios a una misma empresa no excedan de 120 días / año	SMI para empleados de hogar que trabajen por horas (En euros)
		Día	Mes	Año		Por jornada legal	Por hora efectivamente trabajada
R.D.1426/2002	1-I-2003	15,04	451,20	6.316,80	2,0	21,37	3,51
R.D.1793/2003	1-I-2004	15,35	460,50	6.447,00	2,0	21,8	3,59
R.D.Ley 3/2004	1-VII-2004	16,36	490,80	6.871,20	6,6	23,24	3,83
R.D.2388/2004	1-I-2005	17,10	513,00	7.182,00	4,5	24,29	4,01
R.D.1613/2005	1-I-2006	18,03	540,90	7.572,60	5,4	25,61	4,23
R.D.1632/2006	1-I-2007	19,02	570,60	7.988,40	5,5	27,02	4,47
R.D.1763/2007	1-I-2008	20,00	600,00	8.400,00	5,2	28,42	4,7
R.D.2128/2008	1-I-2009	20,80	624,00	8.736,00	4,0	29,56	4,89
R.D.2030/2009	1-I-2010	21,11	633,30	8.866,20	1,5	30,00	4,96
R.D.1795/2010	1-I-2011	21,38	641,40	8.979,60	1,3	30,39	5,02
R.D.1888/2011	1-I-2012	21,38	641,40	8.979,60	0,0	30,39	5,02
R.D.1717/2012	1-I-2013	21,51	645,30	9.034,20	0,6	30,57	5,05
R.D. 1046/2013	1-I-2014	21,51	645,30	9.034,20	0,0	30,57	5,05
R.D. 1106/2014	1-I-2015	21,62	648,60	9.080,40	0,5	30,72	5,08

Fuente: Ministerio de Empleo y Seguridad Social

INDICADORES ECONÓMICOS DEL MEDIO RURAL - PRECIOS

17.1.6.1. Serie histórica del Índice de Precios de Consumo ^(*) (Medias anuales)

Años	Índice General	Alimentos	Alimentos sin elaboración	Alimentos con elaboración, bebidas y tabaco
Base 2011=100				
2005	86,2	87,4	87,5	82,8
2006	89,2	91,1	91,3	85,7
2007	91,7	94,5	95,7	88,9
2008	95,5	100,1	99,5	94,6
2009	95,2	98,8	98,2	95,4
2010	96,9	98,1	98,2	96,4
2011	100,0	100,0	100,0	100,0
2012	102,4	102,3	102,3	103,1
2013	103,9	105,3	105,9	106,2
2014	103,7	104,9	104,6	106,6

Fuente: I.N.E.

^(*) CNAE-2009

INDICADORES ECONÓMICOS DEL MEDIO RURAL - PRECIOS

17.1.6.2. Serie histórica del Índice de Precios Industriales ⁽¹⁾ (Medias anuales)

Años	Índice General	Industria de la Alimentación	Fabricación de bebidas	Industria del tabaco	Industria de la madera y del corcho, excepto muebles; cestería y espartería	Industria del papel	Fabricación de Muebles	Suministro de energía eléctrica, gas, vapor y aire acondicionado	Captación, depuración y distribución de agua
Base 2010=100									
2005	85,8	89,8	85,3	71,2	89,7	90,4	88,5	71,7	-
2006	90,5	93,3	88,4	72,6	92,1	92,6	91,2	77,7	-
2007	93,7	96,7	92,0	78,5	97,6	96,4	94,6	81,5	87,8
2008	96,4	104,4	95,8	82,9	101,3	98,9	98,5	89,9	92,1
2009	99,8	99,7	99,4	88,2	100,1	95,6	99,7	98,0	97,3
2010	100,0	100,0	100,0	100,0	100,0	100,0	100,0	100,0	100,0
2011	106,9	106,3	102,3	104,2	101,9	105,7	100,9	110,2	102,7
2012	111,0	110,8	104,9	110,2	103,2	105,5	102,0	120,8	106,7
2013	111,7	114,2	108,0	114,7	103,8	104,9	102,8	124,8	112,3
2014	110,2	111,7	108,3	117,5	104,3	104,4	103,4	122,3	115,4

Fuente: I.N.E.

⁽¹⁾ CNAE-2009

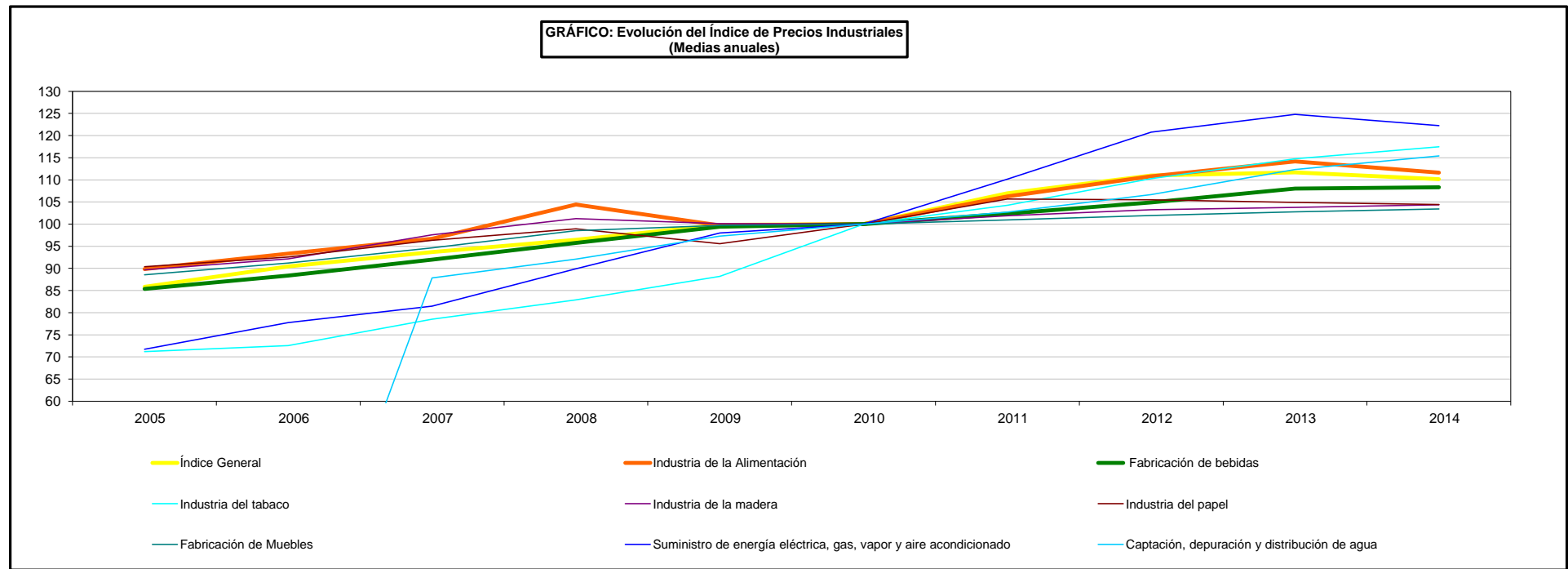

INDICADORES ECONÓMICOS DEL MEDIO RURAL - PRECIOS

17.1.6.3. Serie histórica del Índice General de Precios de Consumo en la OCDE y Países Miembros

Países miembros	2005=100			2010=100			
	2008	2009	2010	2011	2012	2013	2014
OCDE	109,0	109,6	111,7	102,9	105,2	106,9	108,7
Alemania	106,6	107,0	108,2	102,1	104,1	105,7	106,7
Austria	107,0	107,5	109,5	103,3	105,9	108,0	108,7
Bélgica	108,3	108,2	110,6	103,5	106,5	107,7	108,0
Dinamarca	107,2	108,6	111,1	102,8	105,2	106,1	106,7
Eslovaquia	112,3	114,1	115,2	103,9	107,7	109,2	109,1
Eslovenia	–	113,1	115,2	101,8	104,5	106,3	106,5
España	110,7	110,4	112,4	103,2	105,7	107,2	107,0
Estonia	–	122,8	126,4	105,0	109,1	112,1	112,0
Finlandia	108,3	108,4	109,6	103,4	106,3	107,9	109,0
Francia	106,1	106,2	107,8	102,1	104,1	105,0	105,5
Grecia	110,6	111,9	117,2	103,3	104,9	103,9	102,6
Hungría	119,0	124,0	130,0	103,9	109,8	111,7	111,4
Irlanda	113,5	108,4	107,4	102,6	104,3	104,9	105,1
Italia	107,4	108,3	109,9	102,8	105,9	107,2	107,5
Luxemburgo	108,6	109,0	111,5	103,4	106,2	108,0	108,7
Países Bajos	105,4	106,6	108,0	102,3	104,9(B)	107,5	108,5
Polonia	108,1	112,2	115,1	104,2	108,0	109,0	109,1
Portugal	108,3	107,4	108,9	103,7	106,5	106,8	106,5
Reino Unido	108,5	110,8	114,5	104,5	107,4	110,2	111,8
Republica Checa	112,3	113,5	115,1	101,9	105,3	106,8	107,2
Suecia	107,2	106,9	107,9	103,0	103,9	103,8	103,6
RESTO OCDE							
Canadá	106,7	107,0	108,9	102,9	104,5	105,5	107,5
Estados Unidos	110,2	109,9	111,7	103,2	105,3	106,8	108,6
Japón	101,7	100,3	99,6	99,7	99,7	100,0	102,8
Noruega	107,0	109,3	111,9	101,3	102,0	104,2	106,3
Suiza	104,3	103,8	104,5	100,2	99,5	99,3	99,3

Fuente: OCDE (Organización para la Cooperación y el Desarrollo Económico).

Datos extraídos el 23 Febrero 2015

(B) Ruptura

INDICADORES ECONÓMICOS DEL MEDIO RURAL - PRECIOS

17.1.6.4. Serie histórica del Índice de Precios de Consumo en Alimentación de la OCDE y Países Miembros

Países miembros	2005=100			2010=100			
	2008	2009	2010	2011	2012	2013	2014
OCDE	112,6	114,4	115,6	103,8	106,7	108,7	111,0
Alemania	112,3	110,9	112,5	102,8	106,3	110,4	111,5
Austria	112,8	113,0	113,6	104,3	107,6	111,4	113,5
Bélgica	113,0	113,3	115,0	102,4	105,5	109,3	109,1
Dinamarca	115,4	115,3	115,8	104,0	108,4	108,9	107,9
Eslovaquia	113,6	109,9	111,6	106,1	110,5	114,4	113,5
Eslovenia	–	122,0	123,2	104,4	108,7	112,6	112,3
España	114,3	113,1	112,2	102,1	104,4	107,3	107,0
Estonia	–	125,9	129,7	109,7	113,9	118,6	118,6
Finlandia	112,4	114,6	110,7	106,3	111,8	117,7	117,9
Francia	108,4	108,5	109,3	102,0	104,9	106,1	105,3
Grecia	112,9	115,0	115,1	103,1	104,7	104,7	102,9
Hungría	133,7	138,9	142,7	107,2	113,6	116,6	115,7
Irlanda	111,0	107,2	102,3	101,2	101,7	102,8	100,5
Italia	110,3	112,3	112,5	102,5	105,1	107,6	107,7
Luxemburgo	111,5	113,1	114,0	102,6	105,2	109,1	109,7
Países Bajos	108,5	109,7	109,6	102,2	104,3	106,8	106,7
Polonia	111,3	116,5	119,6	105,2	109,5	111,5	110,5
Portugal	109,1	105,4	105,1	102,1	105,4	107,4	106,0
Reino Unido	116,9	123,2	127,3	105,5	108,9	113,0	112,8
República Checa	114,2	109,7	111,3	104,6	111,8	117,4	119,7
Suecia	109,9	113,1	114,7	101,3	102,8	105,1	105,4
RESTO OCDE							
Canadá	109,1	115,1	116,2	104,2	106,7	107,9	110,6
Estados Unidos	112,8	113,4	113,7	104,8	107,4	108,4	110,9
Japón	103,9	104,0	103,7	99,5	99,7	99,5	103,7
Noruega	108,5	113,1	113,3	99,9	101,1	102,2	105,3
Suiza	103,6	103,4	102,3	98,9	98,0	99,3	97,9

Fuente: OCDE (Organización para la Cooperación y el Desarrollo Económico).
Extracción de datos el 27 de Febrero 2015

INDICADORES ECONÓMICOS DEL MEDIO RURAL - PRECIOS

17.1.6.5. Serie histórica del Índice de Precios Percibidos por los Agricultores en la Unión Europea

Países	2010=100									
	2005	2006	2007	2008	2009	2010	2011	2012	2013	2014 (P)
Alemania	-	-	-	-	-	100,0	113,8	119,9	122,3	116,3
Austria	87,3	89,3	95,1	102,7	99,1	100,0	109,8	115,7	117,9	116,4
Bélgica	88,5	92,1	100,2	112,6	95,5	100,0	113,1	120,8	121,4	115,3
Bulgaria	-	77,9	85,7	97,1	97,2	100,0	110,8	117,7	116,2	112,0
Chipre	100,6	106,3	114,3	124,1	107,2	100,0	98,7	102,8	114,2	111,0
Croacia	84,3	87,4	91,4	104,4	95,2	100,0	114,2	120,4	120,3	110,4
Dinamarca	83,0	84,6	92,3	107,0	98,3	100,0	110,8	116,6	121,4	120,2
Eslovaquia	-	-	-	-	-	-	-	-	120,1	114,2
Eslovenia	77,3	80,6	88,9	109,6	97,6	100,0	114	120	123,2	117,1
España	-	-	-	-	-	-	-	-	-	-
Estonia	-	-	-	-	-	-	-	-	-	-
Finlandia	-	-	-	-	-	100,0	114,6	119,6	122,3	119,2
Francia	86,2	88,6	94,4	108,5	100,1	100,0	110,5	114,7	116	113,4
Grecia	-	-	-	-	-	100,0	112,3	115,4	114,2	110,4
Holanda	85,2	91,2	99,4	107,5	98,0	100,0	112,3	115,5	118,6	111,9
Hungría	74,3	78,5	87,4	102,1	95,7	100,0	114,5	122,8	125,4	121,1
Irlanda	-	-	95,1	110,4	101,0	100,0	111,1	117	120,2	115,5
Italia	-	-	-	-	-	100,0	108,7	115,2	117,8	114,7
Letonia	72,2	78,6	89,1	107,2	103,8	100,0	114,3	119,8	120,8	117,2
Lituania	76,5	82,7	90,1	109,1	90,2	100,0	119,0	126,3	119,3	118,6
Luxemburgo	85,5	88,1	96,4	110,4	96,5	100,0	113,1	119,3	118,5	115,4
Malta	81,3	83,9	88,0	102,9	96,6	100,0	111,5	116,7	117,9	114,7
Polonia	81,5	81,7	88,0	98,2	98,5	100,0	110,9	118,8	119,3	-
Portugal	-	-	-	-	-	-	-	-	121,8	117,9
Reino Unido	73,2	76,2	83,6	105,0	95,7	100,0	113,9	116,1	118,4	113,3
República Checa	-	-	-	-	-	100,0	109,4	114,2	117,7	114,6
Rumanía	72,5	74,4	82,4	92,4	91,1	100,0	113,4	121,9	119,5	118,7
Suecia	-	-	-	-	-	-	-	-	-	-

Fuente: EUROSTAT

FECHA DE EXTRACCIÓN DE DATOS:23/02/2015

(P) Datos provisionales.

(-) Datos no disponibles

INDICADORES ECONÓMICOS DEL MEDIO RURAL - PRECIOS

17.1.6.6. Serie histórica del Índice Total de Precios Pagados por los Agricultores en la Unión Europea

Países	2010=100									
	2005	2006	2007	2008	2009	2010	2011	2012	2013	2014 (P)
Alemania	-	-	-	-	-	100,0	131,2	148,0	124,9	106,3
Austria	59,1	73,0	123,0	96,6	64,3	100,0	94,9	108,5	86,9	79,2
Bélgica	58,7	76,0	114,3	103,2	69,3	100,0	125,8	143,1	125,5	102,3
Bulgaria	-	73,8	134,0	128,6	89,8	100,0	136,3	168,1	124,9	116,2
Chipre	101,2	91,4	107,4	107,4	115,7	100,0	118,0	193,0	192,0	182,4
Croacia	74,2	74,6	116,1	112,0	72,5	100,0	121,1	137,7	104,7	100,2
Dinamarca	77,2	82,4	129,6	146,7	88,5	100,0	142,9	157,3	147,9	105,2
Eslovaquia	-	-	-	-	-	-	-	-	129,2	156,6
Eslovenia	71,5	75,9	124,3	111,3	78,7	100,0	128,8	139,3	122,4	105,8
España	-	-	-	-	-	-	-	-	-	-
Estonia	-	-	-	-	-	-	-	-	-	-
Finlandia	-	-	-	-	-	100,0	143,4	155,2	150,9	115,1
Francia	65,8	77,7	120,8	120,3	78,9	100,0	135,1	143	129,6	112,3
Grecia	-	-	-	-	-	100,0	115,1	124,6	111,1	107,6
Holanda	60,5	75,1	120,3	100,8	67,0	100,0	120,4	137,8	118,2	93,7
Hungría	-	-	121,4	95,5	75,8	100,0	132,5	159,5	128,9	124,1
Irlanda	-	-	121,0	138,8	98,4	100,0	131,5	153,4	156,7	121,0
Italia	-	-	-	-	-	100,0	137,7	134,7	130,7	123,6
Letonia	58,3	71,4	117,7	102,5	70,9	100,0	129,3	137,1	117,7	235,2
Lituania	63,8	77,1	118,7	129,1	79,5	100,0	148,3	143,9	139,6	114,0
Luxemburgo	69,3	80,0	127,4	86,6	61,4	100,0	122,1	153,1	109,4	95,2
Malta	-	-	-	-	-	-	-	-	-	-
Polonia	66,0	80,7	125,9	114,2	72,6	100,0	147,9	157,5	139,1	121,4
Portugal	-	-	-	-	-	-	-	-	107,6	99,6
Reino Unido	59,5	66,2	96,8	124,0	89,6	100,0	144,8	149,7	153,1	119,8
Republica Checa	-	-	-	-	-	100,0	147,1	153,5	161,2	139,0
Rumania	55,3	54,9	101,7	127,4	89,1	100,0	145,1	155,5	147,4	122,4
Suecia	-	-	-	-	-	-	-	-	-	-

Fuente: EUROSTAT

FECHA DE EXTRACCIÓN DE DATOS:23/02/2015

(P) Datos provisionales.

(-) Datos no disponibles

INDICADORES ECONÓMICOS DEL MEDIO RURAL - MACROMAGNITUDES AGRARIAS

17.2.1.1. Componentes de la Producción de la Rama Agraria Valores corrientes a precios básicos (millones de euros)

Años	Producción de la Rama agraria	Producción vegetal	Producción animal	Producción de servicios agrarios	Actividades Secundarias No Agrarias No Separables
2004	41.623,6	26.667,1	13.415,0	458,7	1.082,8
2005	39.599,2	24.100,4	13.967,6	416,1	1.115,1
2006	37.175,9	21.682,6	13.800,0	545,2	1.148,1
2007	42.489,7	26.148,4	14.777,0	390,7	1.173,6
2008	41.589,3	25.756,5	14.161,6	439,0	1.232,2
2009	37.945,8	22.510,0	13.911,4	367,9	1.156,5
2010	40.371,2	25.028,1	13.797,4	389,6	1.156,1
2011	40.963,7	24.157,4	15.160,0	415,1	1.231,2
2012	41.954,5	24.030,3	16.245,1	442,5	1.236,6
2013 (A)	44.185,7	26.347,6	16.032,6	475,4	1.330,1
2014 (E)	42.354,0	24.409,4	16.115,1	478,7	1.350,8

(A) Avance
(E) Estimación

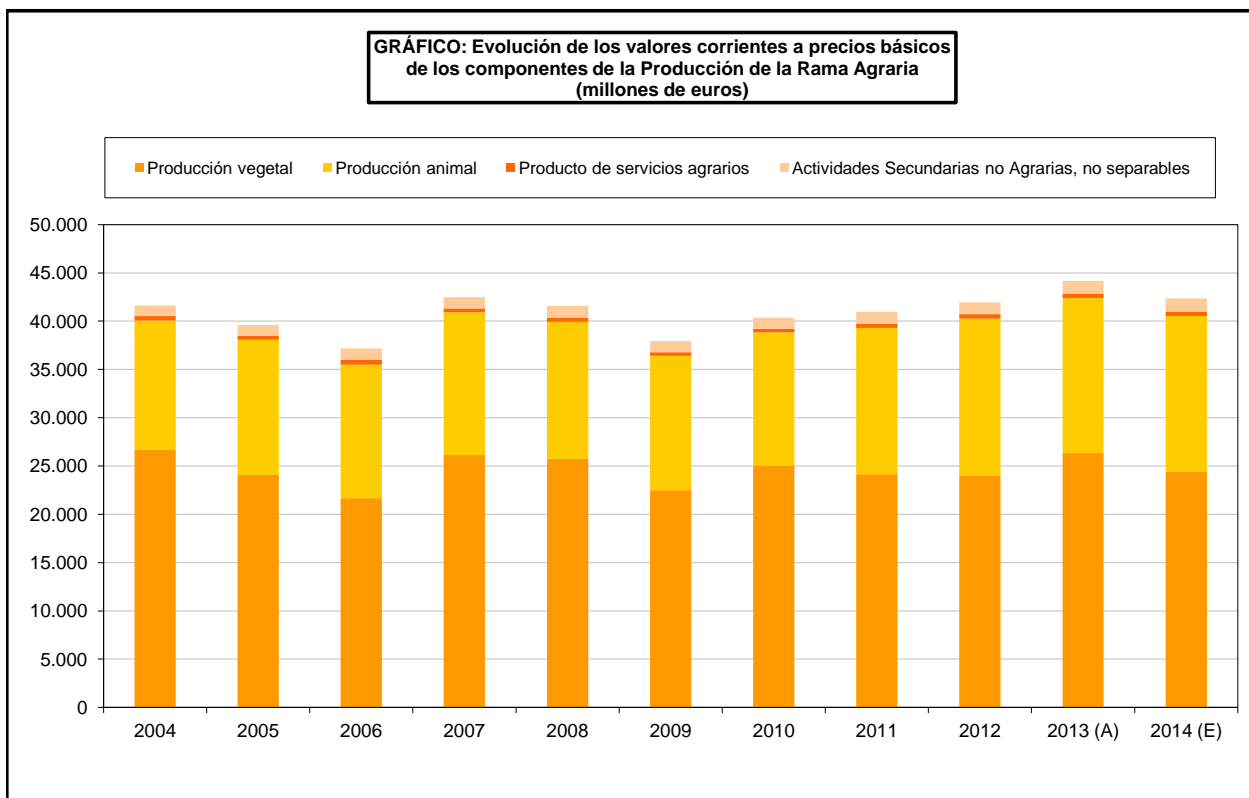

INDICADORES ECONÓMICOS DEL MEDIO RURAL - MACROMAGNITUDES AGRARIAS

17.2.1.2. Componentes de la Producción de la Rama Agraria Estructura en porcentaje

Años	Producción de la Rama agraria	Producción vegetal	Producción animal	Producción de servicios agrarios	Actividades Secundarias No Agrarias No Separables
2004	100,0	64,1	32,2	1,1	2,6
2005	100,0	60,9	35,3	1,1	2,8
2006	100,0	58,3	37,1	1,5	3,1
2007	100,0	61,5	34,8	0,9	2,8
2008	100,0	61,9	34,1	1,1	3,0
2009	100,0	59,3	36,7	1,0	3,0
2010	100,0	62,0	34,2	1,0	2,9
2011	100,0	59,0	37,0	1,0	3,0
2012	100,0	57,3	38,7	1,1	2,9
2013 (A)	100,0	59,6	36,3	1,1	3,0
2014 (E)	100,0	57,6	38,0	1,1	3,2

(A) Avance
(E) Estimación

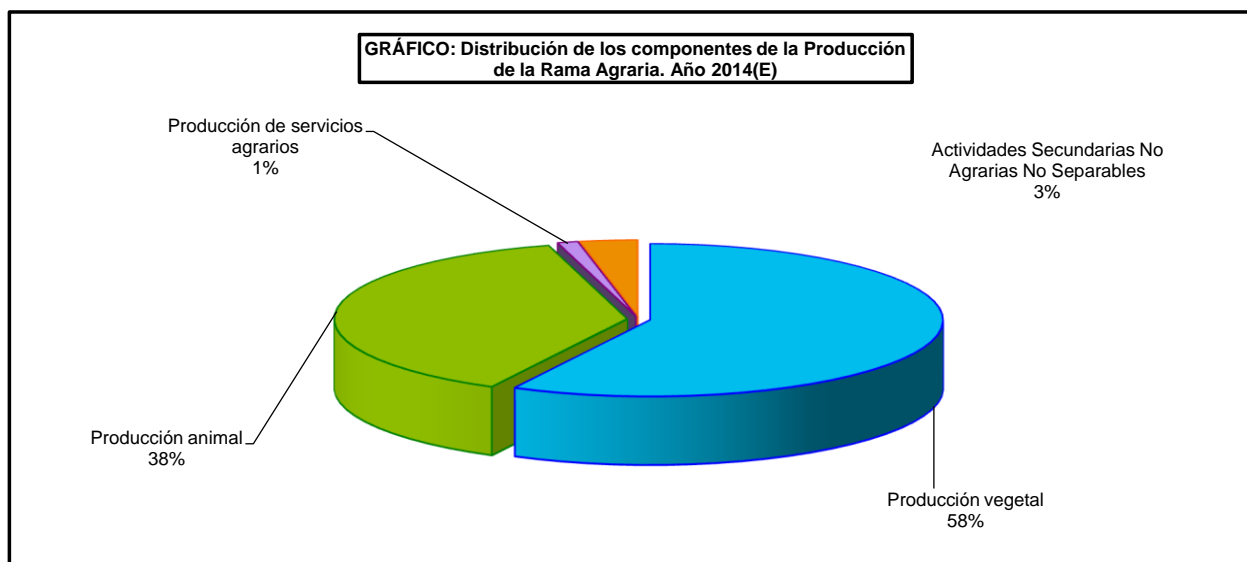

INDICADORES ECONÓMICOS DEL MEDIO RURAL - MACROMAGNITUDES AGRARIAS

17.2.1.3. Componentes de la Producción de la Rama Agraria Valores constantes de 2000 a precios básicos (millones de euros)

Años	Producción de la Rama agraria	Producción vegetal	Producción animal	Producción de servicios agrarios	Actividades Secundarias No Agrarias No Separables
2004	39.518,7	25.295,5	12.808,5	404,7	1.010,0
2005	34.472,2	20.299,6	12.810,0	354,2	1.008,3
2006	35.185,9	21.026,7	12.798,8	352,0	1.008,4
2007	38.115,6	22.693,4	14.021,5	349,2	1.051,5
2008	37.345,5	23.322,7	12.663,4	359,2	1.000,2
2009	36.546,3	22.241,2	12.972,1	307,9	1.025,1
2010	38.230,2	23.535,5	13.339,7	321,6	1.033,4
2011	39.109,0	24.269,6	13.477,0	327,7	1.034,7
2012	37.504,9	22.902,1	13.229,7	340,4	1.032,7
2013 (A)	38.282,7	23.852,4	12.972,8	361,4	1.096,1

(A) Avance

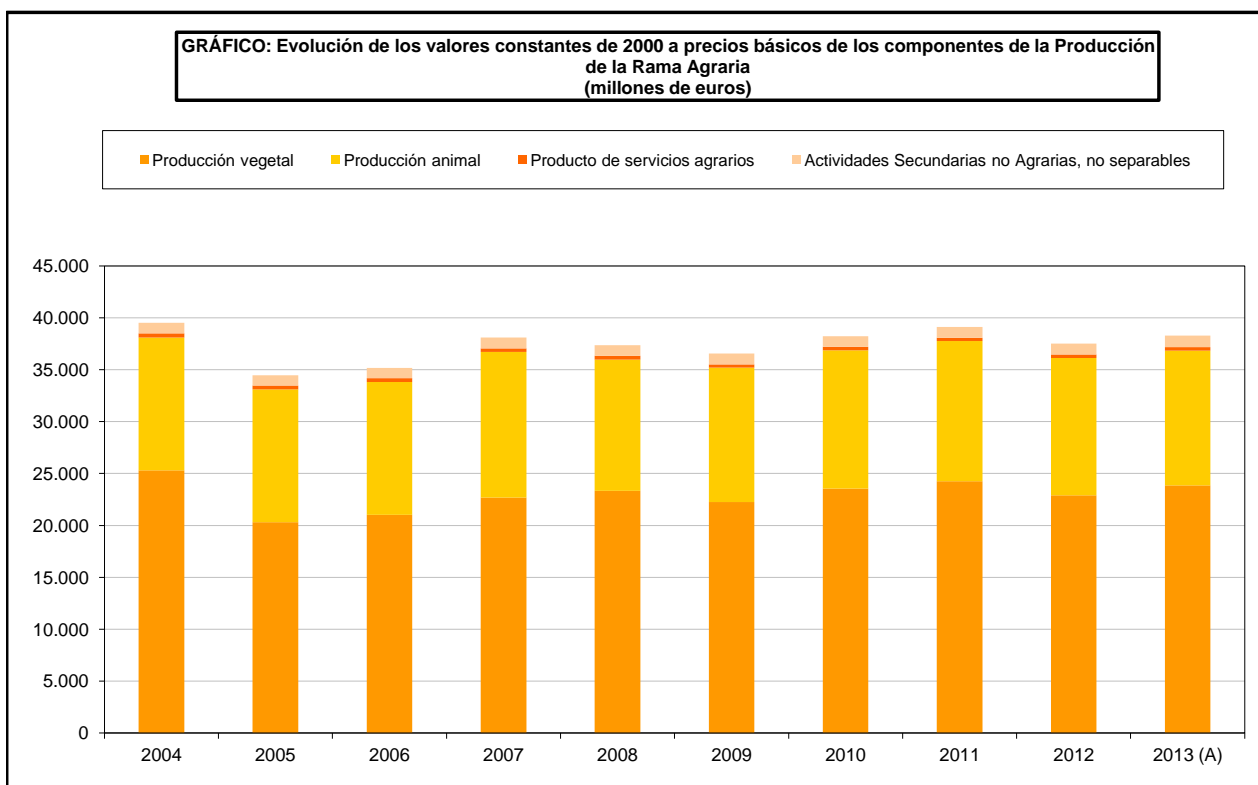

INDICADORES ECONÓMICOS DEL MEDIO RURAL - MACROMAGNITUDES AGRARIAS

17.2.2.1. Consumos intermedios de la Rama Agraria Valores Corrientes a Precios Básicos (millones de Euros)

Años	Total consumos intermedios*	Semillas y plantones	Energía; lubricantes	Abonos	Productos fitosanitarios	Gastos veterinarios	Piensos	Mantenimiento de material	Mantenimiento de edificios	Servicios agrícolas	Servicios de intermediación financiera (SIFIM)*	Otros bienes y servicios
2004	15.091,7	928,1	1.242,7	1.203,5	860,4	515,9	6.857,1	1.164,7	374,0	559,2	355,8	1.030,3
2005	15.062,2	910,6	1.466,7	1.132,9	716,2	526,3	6.693,2	1.175,7	399,7	544,5	377,7	1.118,7
2006	15.598,3	956,3	1.554,0	1.180,2	696,2	534,5	6.950,8	1.246,1	472,7	545,1	322,3	1.140,1
2007	17.320,3	863,6	1.398,1	1.425,6	693,6	568,0	8.496,2	1.317,2	473,9	390,7	295,8	1.397,6
2008	18.741,8	807,2	1.621,5	1.595,1	760,2	564,9	9.220,9	1.402,0	474,9	439,0	421,0	1.435,1
2009	16.992,3	768,2	1.320,6	1.193,0	682,8	575,8	8.388,1	1.432,6	481,2	368,0	469,0	1.313,0
2010	18.005,1	764,0	1.452,5	1.428,1	692,2	579,5	8.943,6	1.443,2	493,2	389,6	397,0	1.422,2
2011	19.714,8	759,7	1.767,1	1.658,9	719,6	558,8	10.115,6	1.432,6	511,6	415,1	338,0	1.437,8
2012	20.625,1	799,1	1.942,3	1.760,7	744,2	541,7	10.588,1	1.464,4	512,0	442,6	293,0	1.537,0
2013 (A)	20.856,1	813,6	1.955,8	1.956,1	844,7	539,5	10.373,3	1.533,5	515,4	477,2	305,0	1.542,0
2014 (E)	20.646,7	924,7	1.979,7	1.941,2	845,4	556,4	10.010,7	1.547,8	518,7	478,7	283,9	1.559,5

* Los resultados publicados en el periodo 2000-2006 se modifican por la inclusión de la partida Servicios Intermediación Financiera (SIFIM) en los consumos intermedios

(A) Avance

(E) Estimación

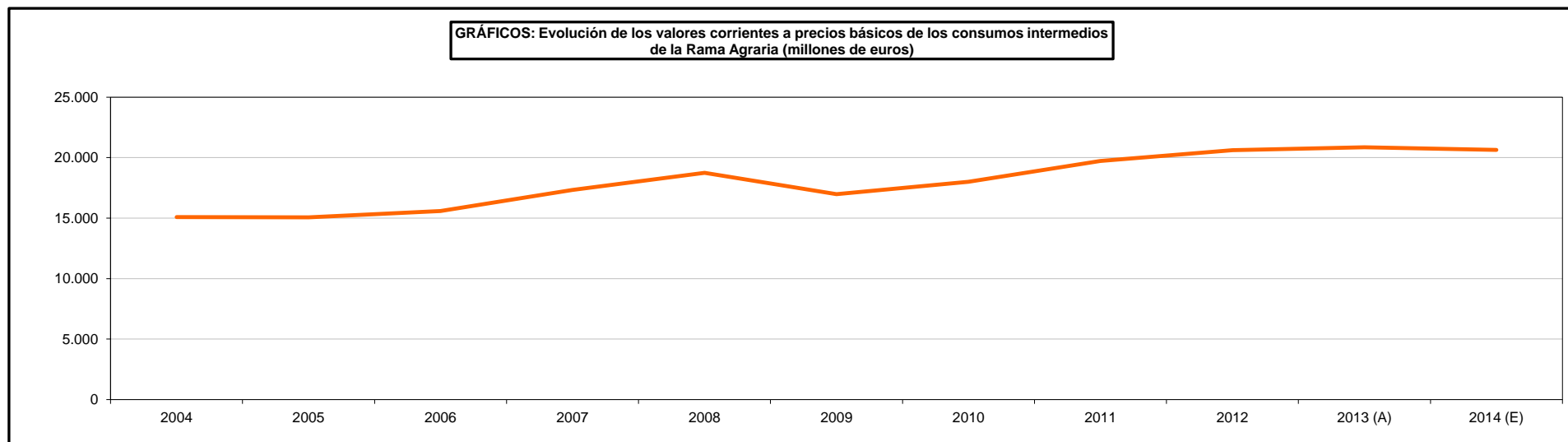

INDICADORES ECONÓMICOS DEL MEDIO RURAL - MACROMAGNITUDES AGRARIAS

17.2.2.2. Consumos intermedios de la Rama Agraria Estructura en porcentaje

Años	Total consumos intermedios*	Semillas y plantones	Energía; lubricantes	Abonos	Productos fitosanitarios	Gastos veterinarios	Piensos	Mantenimiento de material	Mantenimiento de edificios	Servicios agrícolas	Servicios de intermediación financiera (SIFIM)*	Otros bienes y servicios
2004	100,0	6,1	8,2	8,0	5,7	3,4	45,4	7,7	2,5	3,7	2,4	6,8
2005	100,0	6,0	9,7	7,5	4,8	3,5	44,4	7,8	2,7	3,6	2,5	7,4
2006	100,0	6,1	10,0	7,6	4,5	3,4	44,6	8,0	3,0	3,5	2,1	7,3
2007	100,0	5,0	8,1	8,2	4,0	3,3	49,1	7,6	2,7	2,3	1,7	8,1
2008	100,0	4,3	8,7	8,5	4,1	3,0	49,2	7,5	2,5	2,3	2,2	7,7
2009	100,0	4,5	7,8	7,0	4,0	3,4	49,4	8,4	2,8	2,2	2,8	7,7
2010	100,0	4,2	8,1	7,9	3,8	3,2	49,7	8,0	2,7	2,2	2,2	7,9
2011	100,0	3,9	9,0	8,4	3,7	2,8	51,3	7,3	2,6	2,1	1,7	7,3
2012	100,0	3,9	9,4	8,5	3,6	2,6	51,3	7,1	2,5	2,1	1,4	7,5
2013 (A)	100,0	3,9	9,4	9,4	4,1	2,6	49,7	7,4	2,5	2,3	1,5	7,4
2014 (E)	100,0	4,5	9,6	9,4	4,1	2,7	48,5	7,5	2,5	2,3	1,4	7,6

* Los resultados publicados en el periodo 2000-2006 se modifican por la inclusión de la partida Servicios Intermediación Financiera (SIFIM) en los consumos intermedios

(A) Avance

(E) Estimación

**GRÁFICO: Distribución de consumos intermedios de la Rama Agraria
Año 2014(estimación)**

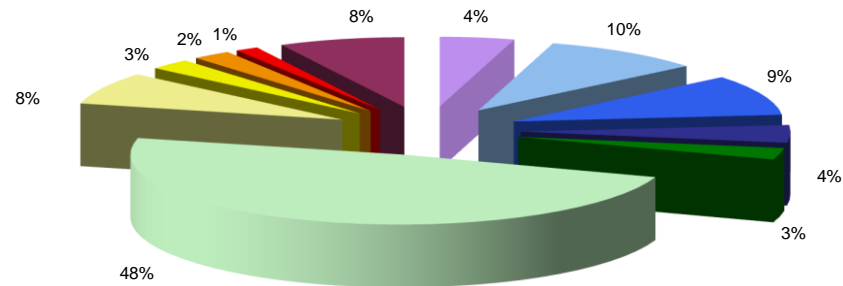

■ Semillas y plantones ■ Energía; lubricantes ■ Abonos ■ Productos fitosanitarios ■ Gastos veterinarios ■ Piensos ■ Mantenimiento de material ■ Mantenimiento de edificios ■ Servicios agrícolas ■ Servicios de intermediación financiera (SIFIM)* ■ Otros bienes y servicios

INDICADORES ECONÓMICOS DEL MEDIO RURAL - MACROMAGNITUDES AGRARIAS

17.2.2.3. Consumos intermedios de la Rama Agraria Valores constantes de 2000 a precios básicos (millones de euros)

Años	Total consumos intermedios*	Semillas y plantones	Energía; lubricantes	Abonos	Productos fitosanitarios	Gastos veterinarios	Piensos	Mantenimiento de material	Mantenimiento de edificios	Servicios agrícolas	Servicios de intermediación financiera (SIFIM)*	Otros bienes y servicios
2004	14.109,0	983,3	1.183,2	1.079,0	780,3	494,7	6.377,3	1.037,1	322,9	451,0	472,6	927,8
2005	13.826,4	989,7	1.174,4	939,9	642,0	487,8	6.339,4	1.038,3	327,7	403,4	542,0	941,8
2006	13.712,1	983,1	1.158,2	932,1	617,9	476,3	6.620,9	1.036,8	330,6	398,1	246,0	912,1
2007	14.024,9	819,7	1.104,1	1.036,4	603,7	490,6	7.116,7	1.063,9	331,4	349,2	226,5	882,7
2008	13.501,9	742,5	1.081,5	769,1	605,4	469,3	6.902,7	1.067,5	332,2	359,2	307,5	865,0
2009	13.446,9	730,1	1.075,4	675,8	526,0	465,8	7.072,3	1.044,4	332,5	307,9	333,1	883,6
2010	13.642,0	712,3	998,6	895,1	531,6	469,2	7.176,5	1.060,6	332,8	321,6	268,2	875,5
2011	13.835,8	614,1	1.007,2	864,6	555,3	452,6	7.557,5	1.047,3	333,1	327,4	219,2	857,5
2012	13.669,3	671,3	1.014,1	871,5	566,9	434,4	7.330,6	1.041,8	333,4	340,1	186,7	878,5
2013 (A)	13.986,1	682,0	1.026,3	987,8	624,1	427,6	7.398,8	1.066,3	341,3	361,0	194,4	876,5

* Los resultados publicados en el periodo 2000-2006 se modifican por la inclusión de la partida Servicios Intermediación Financiera (SIFIM) en los consumos intermedios

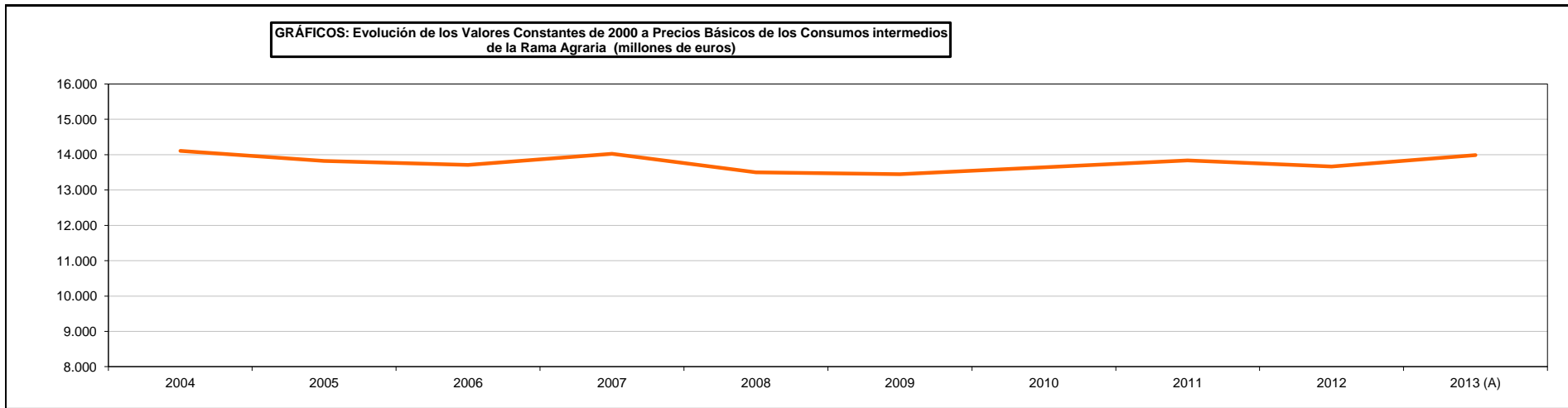

INDICADORES ECONÓMICOS DEL MEDIO RURAL - MACROMAGNITUDES AGRARIAS

17.2.3. Renta de la Agricultura Valores corrientes a precios básicos (millones de euros)

Años	Producción Rama agraria	Consumos intermedios*	Valor añadido bruto*	Amortizaciones	Otras subvenciones	Otros impuestos	Renta agraria*
2004	41.623,6	15.091,7	26.531,9	3.511,2	2.567,9	165,8	25.422,8
2005	39.599,2	15.062,2	24.537,1	3.650,0	2.358,1	171,4	23.074,0
2006	37.175,9	15.598,3	21.577,6	3.764,9	5.230,3	179,5	22.863,5
2007	42.489,7	17.320,3	25.169,4	4.634,4	5.808,5	193,6	26.149,9
2008	41.589,3	18.741,8	22.847,5	4.820,0	5.223,8	219,7	23.031,6
2009	37.945,8	16.992,3	20.953,5	4.794,1	5.189,3	247,7	21.101,0
2010	40.371,2	18.005,1	22.366,1	4.758,3	6.081,1	255,7	23.433,2
2011	40.963,7	19.714,8	21.248,9	4.699,9	5.934,3	264,1	22.219,2
2012	41.954,5	20.625,1	21.329,4	4.884,5	6.033,7	285,1	22.193,5
2013 (A)	44.185,7	20.856,1	23.329,6	5.027,4	5.806,5	314,3	23.794,4
2014 (E)	42.354,0	20.646,7	21.707,3	5.203,5	5.849,7	338,1	22.015,4

* Los resultados publicados en el periodo 2000-2006 se modifican por la inclusión de la partida Servicios Intermediación Financiera (SIFIM) en los consumos intermedios

(A) Avance

(E) Estimación

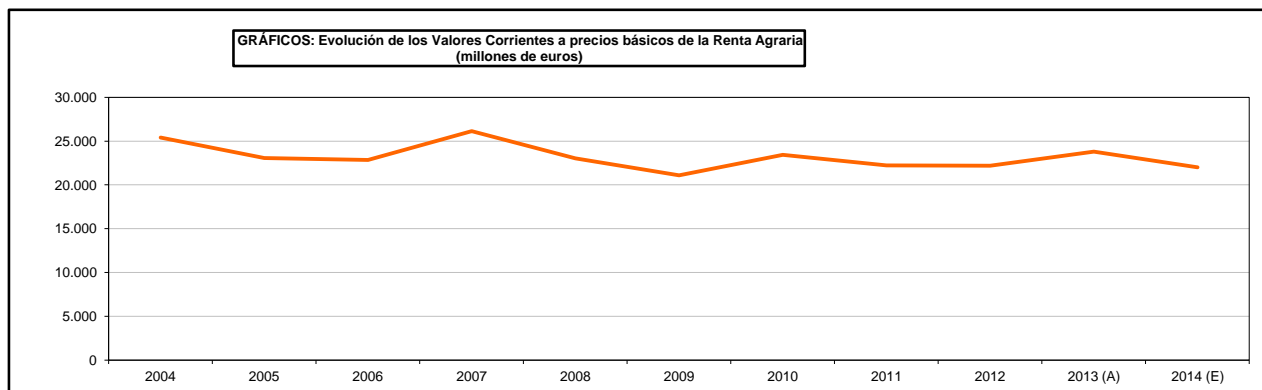

INDICADORES ECONÓMICOS DEL MEDIO RURAL - MACROMAGNITUDES AGRARIAS

17.2.4.1. Cuenta de Producción de la Agricultura Valores corrientes a precios básicos (millones de euros)

	2004	2005	2006	2007	2008	2009	2010	2011	2012	2013 (A)	2014 (E)
A. PRODUCCION RAMA AGRARIA	41.623,6	39.599,2	37.175,9	42.489,7	41.589,3	37.945,8	40.371,2	40.963,7	41.954,5	44.185,7	42.354,0
PRODUCCION VEGETAL	26.667,1	24.100,4	21.682,6	26.148,4	25.756,5	22.510,0	25.028,1	24.157,4	24.030,3	26.347,6	24.409,4
1 Cereales	4.652,8	3.101,1	2.906,7	5.322,2	4.234,7	2.832,5	3.679,6	4.449,2	4.011,1	4.364,6	3.486,0
2 Plantas Industriales ⁽¹⁾	1.599,5	1.236,5	818,2	892,7	875,1	847,9	922,3	1.112,9	879,7	946,0	896,3
3 Plantas Forrajeras	674,6	620,0	555,4	678,5	742,9	1.920,1	1.971,7	2.114,9	1.737,5	1.747,3	1.544,1
4 Hortalizas ⁽²⁾	7.983,2	8.425,3	6.803,7	8.075,2	8.088,1	7.493,9	8.055,4	6.527,9	7.086,9	7.614,4	7.140,1
5 Patata	584,8	414,3	677,1	612,7	488,9	404,9	585,8	504,8	537,0	752,1	409,9
6 Frutas ⁽³⁾	5.974,5	5.915,5	6.385,4	6.699,5	7.025,2	6.568,2	6.967,3	6.552,4	6.045,0	7.630,9	6.907,1
7 Vino y mosto	1.180,6	853,3	957,5	1.155,8	1.020,1	814,5	853,4	987,7	1.375,5	1.868,5	1.072,3
8 Aceite de oliva	3.176,1	2.844,9	1.838,2	1.837,4	2.180,1	1.518,4	1.862,2	1.753,7	2.138,5	1.186,8	2.700,5
9 Otros	840,9	689,5	740,4	874,4	1.101,4	109,6	130,4	153,9	219,1	237,0	253,1
PRODUCCION ANIMAL	13.415,0	13.967,6	13.800,0	14.777,0	14.161,6	13.911,4	13.797,4	15.160,0	16.245,1	16.032,6	16.115,1
Carne y Ganado	9.781,8	10.191,1	10.462,5	10.891,0	10.071,7	10.132,1	10.241,5	11.490,8	12.281,3	12.117,8	11.930,8
1 Bovino	2.339,2	2.351,6	2.402,1	2.735,1	2.196,2	2.269,0	2.325,1	2.495,0	2.642,7	2.501,6	2.399,9
2 Porcino	4.055,5	4.291,2	4.780,0	4.571,6	4.663,3	4.641,9	4.928,8	5.528,0	5.944,7	6.096,7	5.923,5
3 Equino	85,5	83,9	67,6	83,1	78,6	60,1	71,1	67,8	66,3	54,4	49,1
4 Ovino y Caprino	1.687,9	1.798,4	1.454,6	1.470,2	1.036,0	1.065,8	798,4	930,8	983,4	859,2	845,8
5 Aves	1.387,7	1.443,0	1.529,2	1.833,4	1.901,1	1.898,9	1.908,9	2.238,4	2.408,5	2.349,4	2.475,5
6 Otros	226,0	229,9	197,6	197,6	196,5	196,5	211,2	230,8	235,7	256,5	237,0
Productos Animales	3.633,2	3.776,6	3.337,5	3.886,0	4.089,9	3.779,3	3.555,9	3.669,2	3.963,8	3.914,8	4.184,3
1 Leche	2.572,8	2.940,0	2.418,4	2.779,0	3.004,6	2.482,0	2.401,4	2.494,6	2.558,2	2.843,9	3.186,0
2 Huevos	952,6	750,3	823,9	1.012,9	990,2	1.109,5	939,3	978,0	1.207,7	871,5	783,2
3 Otros	107,8	86,2	95,2	94,1	95,1	187,8	215,2	196,6	197,9	199,4	215,1
PRODUCCION DE SERVICIOS	458,7	416,1	545,2	390,7	439,0	367,9	389,6	415,1	442,5	475,4	478,7
ACTIVIDADES SECUNDARIAS NO AGRARIAS NO SEPARABLES	1.082,8	1.115,1	1.148,1	1.173,6	1.232,2	1.156,5	1.156,1	1.231,2	1.236,6	1.330,1	1.350,8
B. CONSUMOS INTERMEDIOS*	15.091,7	15.062,2	15.598,3	17.320,3	18.741,8	16.992,3	18.005,1	19.714,8	20.625,1	20.856,1	20.646,7
1 Semillas y Plantones	928,1	910,6	956,3	863,6	807,2	768,2	764,0	759,7	799,1	813,6	924,7
2 Energía y Lubricantes	1.242,7	1.554,0	1.554,0	1.398,1	1.621,5	1.320,6	1.452,5	1.767,1	1.942,3	1.955,8	1.979,7
3 Fertilizantes y Enmiendas	1.203,5	1.132,9	1.180,2	1.425,6	1.595,1	1.193,0	1.428,1	1.658,9	1.760,7	1.956,1	1.941,2
4 Productos Fitosanitarios	860,4	716,2	696,2	693,6	760,2	682,8	692,2	719,6	744,2	844,7	845,4
5 Gastos Veterinarios	515,9	526,3	534,5	568,0	564,9	575,8	579,5	558,8	541,7	539,5	556,4
6 Piensos	6.857,1	6.693,2	6.950,8	8.496,2	9.220,9	8.388,1	8.943,6	10.115,6	10.588,1	10.373,3	10.010,7
7 Mantenimiento de material	1.164,7	1.175,7	1.246,1	1.317,2	1.402,0	1.432,6	1.443,2	1.432,6	1.464,4	1.533,5	1.547,8
8 Mantenimiento de edificios	374,0	399,7	472,7	473,9	474,9	481,2	493,2	511,6	512,0	515,4	518,7
9 Servicios Agrícolas	559,2	544,5	545,1	390,7	439,0	368,0	389,6	415,1	442,6	477,2	478,7
10 Servicios Intermediación Financiera(SIFIM)	355,8	377,7	322,3	295,8	421,0	469,0	397,0	338,0	293,0	305,0	283,9
11 Otros Bienes y Servicios	1.030,3	1.118,7	1.140,1	1.397,6	1.435,1	1.313,0	1.422,2	1.437,8	1.537,0	1.542,0	1.559,5
C=(A-B) VALOR AÑADIDO BRUTO*	26.531,9	24.537,1	21.577,6	25.169,4	22.847,5	20.953,5	22.366,1	21.248,9	21.329,4	23.329,6	21.707,3
D. AMORTIZACIONES	3.511,2	3.650,0	3.764,9	4.634,4	4.820,0	4.794,1	4.758,3	4.699,9	4.884,5	5.027,4	5.203,5
E. OTRAS SUBVENCIONES	2.567,9	2.358,1	5.230,3	5.808,5	5.223,8	5.189,3	6.081,1	5.934,3	6.033,7	5.806,5	5.849,7
F. OTROS IMPUESTOS	165,8	171,4	179,5	193,6	219,7	247,7	255,7	264,1	285,1	314,3	338,1
G = (C-D+E-F) RENTA AGRARIA*	25.422,8	23.074,0	22.863,5	26.149,9	23.031,6	21.101,0	23.433,2	22.219,2	22.193,5	23.794,4	22.015,4

(A) Avance
(E) Estimación

⁽¹⁾ Incluye: Remolacha, tabaco, algodón, girasol y otras. También se incluyen las leguminosas grano

⁽²⁾ Incluye: Flores y plantas de vivero

⁽³⁾ Incluye: Frutas frescas, cítricos, frutas tropicales, uvas y aceitunas

* Los resultados publicados en el período 2000-2006 se modifican por la inclusión de la partida Servicios Intermediación Financiera (SIFIM) en los consumos intermedios

INDICADORES ECONÓMICOS DEL MEDIO RURAL - MACROMAGNITUDES AGRARIAS

17.2.4.2. Cuenta de Producción de la Agricultura Valores constantes de 2000 a precios básicos (millones de euros)

	2004	2005	2006	2007	2008	2009	2010	2011	2012	2013 (A)
A. PRODUCCIÓN RAMA AGRARIA	39.518,7	34.472,2	35.185,9	38.115,6	37.345,5	36.546,3	38.230,2	39.109,0	37.504,9	38.282,7
PRODUCCIÓN VEGETAL	25.295,5	20.299,6	21.026,7	22.693,4	23.322,7	22.241,2	23.535,5	24.269,6	22.902,1	23.852,4
1 Cereales	4.421,2	2.515,7	3.392,8	4.206,2	4.113,1	3.204,4	3.481,4	3.844,8	3.044,6	4.321,7
2 Plantas Industriales ⁽¹⁾	1.521,0	1.189,8	1.075,4	1.021,1	969,1	1.060,9	1.095,4	1.346,7	1.007,2	1.220,7
3 Plantas Forrajeras	595,0	530,9	576,9	615,4	547,8	1.319,4	1.347,9	1.406,7	1.286,4	1.474,2
4 Hortalizas ⁽²⁾	7.031,7	6.318,5	5.885,7	6.468,4	6.589,0	6.401,1	6.248,7	6.426,8	6.560,5	6.549,5
5 Patata	436,6	403,8	418,8	412,9	355,4	447,6	377,2	404,1	383,3	380,3
6 Frutas ⁽³⁾	5.330,3	5.078,3	5.661,8	5.081,3	5.100,5	5.631,6	5.746,5	5.723,6	4.972,6	6.178,5
7 Vino y mosto	1.624,8	1.314,2	1.465,7	1.417,8	1.362,3	1.224,1	1.262,3	1.171,2	1.123,7	1.699,7
8 Aceite de oliva	3.592,5	2.492,7	2.034,4	2.838,7	3.389,5	2.798,5	3.724,3	3.689,0	4.274,9	1.780,0
9 Otros	742,3	455,7	515,2	631,6	896,0	153,6	251,8	256,7	248,9	247,8
PRODUCCIÓN ANIMAL	12.808,5	12.810,0	12.798,8	14.021,5	12.663,4	12.972,1	13.339,7	13.477,0	13.229,7	12.972,8
Carne y Ganado	9.545,2	9.611,1	9.613,7	10.851,6	9.494,5	9.647,3	9.957,1	10.122,0	9.979,3	9.682,2
1 Bovino	2.305,4	2.218,4	2.098,9	2.894,8	2.017,1	2.628,8	2.779,5	2.743,0	2.682,7	2.505,5
2 Porcino	4.044,2	4.157,7	4.299,4	4.537,1	4.534,8	4.360,4	4.641,1	4.796,2	4.688,9	4.626,3
3 Equino	70,7	70,1	67,7	64,1	61,5	47,9	55,7	59,3	59,4	48,8
4 Ovino y Caprino	1.477,5	1.531,9	1.532,6	1.652,6	1.088,3	996,7	738,2	763,6	784,7	721,8
5 Aves	1.421,5	1.415,1	1.391,7	1.472,3	1.604,4	1.424,4	1.456,9	1.471,4	1.467,7	1.473,8
6 Otros	222,9	217,9	223,4	230,7	188,4	189,1	285,7	288,5	295,9	306,0
Productos Animales	3.263,2	3.198,8	3.185,1	3.169,9	3.168,9	3.324,8	3.382,6	3.355,0	3.250,4	3.290,6
1 Leche	2.276,2	2.242,5	2.223,1	2.207,6	2.227,1	2.258,8	2.244,1	2.235,7	2.282,6	2.299,4
2 Huevos	908,7	888,7	887,3	885,5	872,0	890,2	918,5	898,2	767,6	793,0
3 Otros	78,3	67,6	74,7	76,8	69,8	175,8	220,0	221,1	200,2	198,2
PRODUCCIÓN DE SERVICIOS SEPARABLES	404,7	354,2	352,0	349,2	359,2	307,9	321,6	327,7	340,4	361,4
SEPARABLES	1.010,0	1.008,3	1.008,4	1.051,5	1.000,2	1.025,1	1.033,4	1.034,7	1.032,7	1.096,1
B. CONSUMOS INTERMEDIOS*	14.109,0	13.826,4	13.712,1	14.024,9	13.501,9	13.446,9	13.642,0	13.835,8	13.669,3	13.986,1
1 Semillas y Plantones	983,3	989,7	983,1	819,7	742,5	730,1	712,3	614,1	671,3	682,0
2 Energía y Lubricantes	1.183,2	1.174,4	1.158,2	1.104,1	1.081,5	1.075,4	998,6	1.007,2	1.014,1	1.026,3
3 Fertilizantes y Enmiendas	1.079,0	939,9	932,1	1.036,4	769,1	675,8	895,1	864,6	871,5	987,8
4 Productos Fitosanitarios	780,3	642,0	617,9	603,7	605,4	526,0	531,6	555,3	566,9	624,1
5 Gastos Veterinarios	494,7	487,8	476,3	490,6	469,3	465,8	469,2	452,6	434,4	427,6
6 Piensos	6.377,3	6.339,4	6.620,9	7.116,7	6.902,7	7.072,3	7.176,5	7.557,5	7.330,6	7.398,8
7 Mantenimiento de material	1.037,1	1.038,3	1.036,8	1.063,9	1.067,5	1.044,4	1.060,6	1.047,3	1.041,8	1.066,3
8 Mantenimiento de edificios	322,9	327,7	330,6	331,4	332,2	332,5	332,8	333,1	333,4	341,3
9 Servicios Agrícolas	451,0	403,4	398,1	349,2	359,2	307,9	321,6	327,4	340,1	361,0
10 Servicios Intermediación Financiera (SIFIM)	472,6	542,0	246,0	226,5	307,5	333,1	268,2	219,2	186,7	194,4
11 Otros Bienes y Servicios	927,8	941,8	912,1	882,7	865,0	883,6	875,5	857,5	878,5	876,5
C=(A-B) VALOR AÑADIDO BRUTO*	25.409,6	20.645,8	21.473,8	24.090,7	23.843,6	23.099,4	24.588,2	25.273,2	23.835,6	24.296,6
D. AMORTIZACIONES	2.951,7	2.992,4	3.043,9	3.083,3	3.124,1	3.060,2	3.099,8	3.056,3	3.036,5	3.031,6
G = (C-D) VALOR AÑADIDO NETO*	22.457,9	17.653,4	18.429,9	21.007,4	20.719,5	20.039,2	21.488,4	22.216,9	20.799,1	21.265,0

⁽¹⁾ Incluye: Remolacha, Tabaco, Algodón, Girasol y otras. También se incluyen las leguminosas grano

⁽²⁾ Incluye: Flores y plantas de vivero

⁽³⁾ Incluye: Frutas frescas, Cítricos, Frutas tropicales, Uvas y Aceitunas

* Los resultados publicados en el periodo 2000-2006 se modifican por la inclusión de la partida Servicios Intermediación Financiera (SIFIM) en los consumos intermedios

(A) Avance

INDICADORES ECONÓMICOS DEL MEDIO RURAL - MACROMAGNITUDES AGRARIAS

17.2.5. Cuenta de Explotación de la Agricultura Valores corrientes a precios básicos (millones de euros)

Años	Valor Añadido Bruto*	Amortizaciones	*Valor Añadido Neto	Remuneración de asalariados	Otras subvenciones	Otros impuestos	Renta Agraria*	Excedente Neto de Explotación*
2004	26.531,9	3.511,2	23.020,7	3.455,6	2.567,9	165,8	25.422,8	21.967,2
2005	24.537,1	3.650,0	20.887,1	3.520,8	2.358,1	171,4	23.074,0	19.553,1
2006	21.577,6	3.764,9	17.812,7	3.576,0	5.230,3	179,5	22.863,5	19.287,5
2007	25.169,4	4.634,4	20.535,0	3.816,6	5.808,5	193,6	26.149,9	22.333,3
2008	22.847,5	4.820,0	18.027,5	3.493,5	5.223,8	219,7	23.031,6	19.538,1
2009	20.953,5	4.794,1	16.159,4	3.477,0	5.189,3	247,7	21.101,0	17.624,0
2010	22.366,1	4.758,3	17.607,8	3.924,4	6.081,1	255,7	23.433,2	19.508,8
2011	21.248,9	4.699,9	16.549,0	3.966,5	5.934,3	264,1	22.219,2	18.252,7
2012	21.329,4	4.884,5	16.444,9	3.604,4	6.033,7	285,1	22.193,5	18.589,1
2013 (A)	23.329,6	5.027,4	18.302,2	3.555,4	5.806,5	314,3	23.794,4	20.239,0
2014 (E)	21.707,3	5.203,5	16.503,8	3.689,8	5.849,7	338,1	22.015,4	18.325,6

* Los resultados publicados en el periodo 2000-2006 se modifican por la inclusión de la partida Servicios Intermediación Financiera (SIFIM) en los consumos intermedios

(A) Avance

(E) Estimación

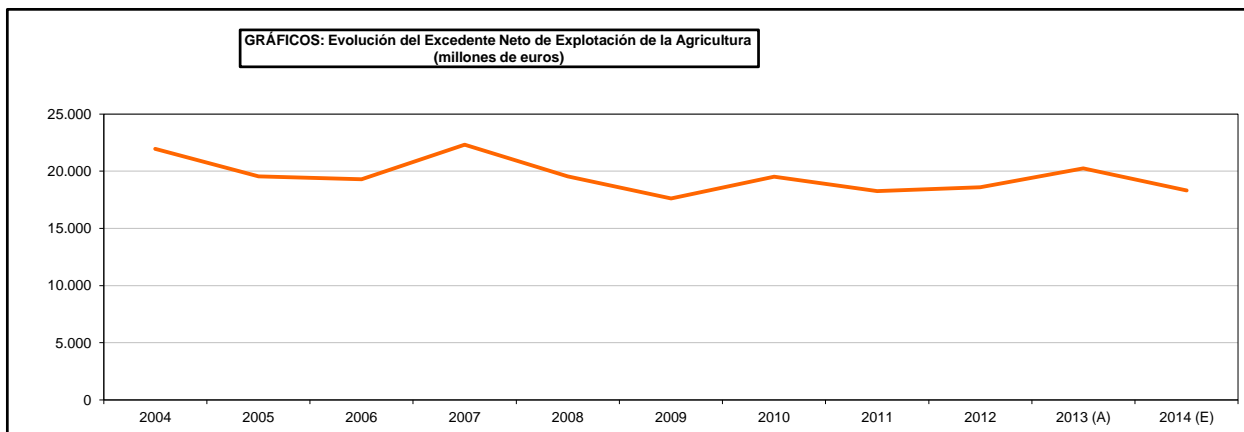

INDICADORES ECONÓMICOS DEL MEDIO RURAL - MACROMAGNITUDES AGRARIAS

17.2.6. Cuenta de Renta Empresarial de la Agricultura Valores corrientes a precios básicos (millones de euros)

Años	Excedente Neto de Explotación*	Alquileres y cánones de arrendamiento	Intereses pagados	Intereses recibidos	Renta empresarial*
2004	21.967,3	908,7	1.043,8	S/d	20.014,8
2005	19.553,0	1.226,4	1.135,3	S/d	17.191,3
2006	19.287,5	1.263,9	1.431,7	S/d	16.591,9
2007	22.333,3	1.294,3	1.313,8	S/d	19.725,3
2008	19.538,1	1.294,4	1.365,9	S/d	16.877,8
2009	17.624,0	1.229,9	825,3	S/d	15.568,8
2010	19.508,8	1.203,6	671,9	S/d	17.633,2
2011	18.252,7	1.204,1	725,7	S/d	16.322,9
2012	18.589,1	1.175,7	674,2	S/d	16.739,1
2013 (A)	20.239,0	1.203,4	571,5	S/d	18.464,2
2014 (E)	18.325,6	1.147,6	521,8	S/d	16.656,2

* Los resultados publicados en el periodo 2000-2006 se modifican por la inclusión de la partida Servicios Intermediación Financiera (SIFIM) en los consumos intermedios
(A) Avance
(E) Estimación
S/d: Sin dato

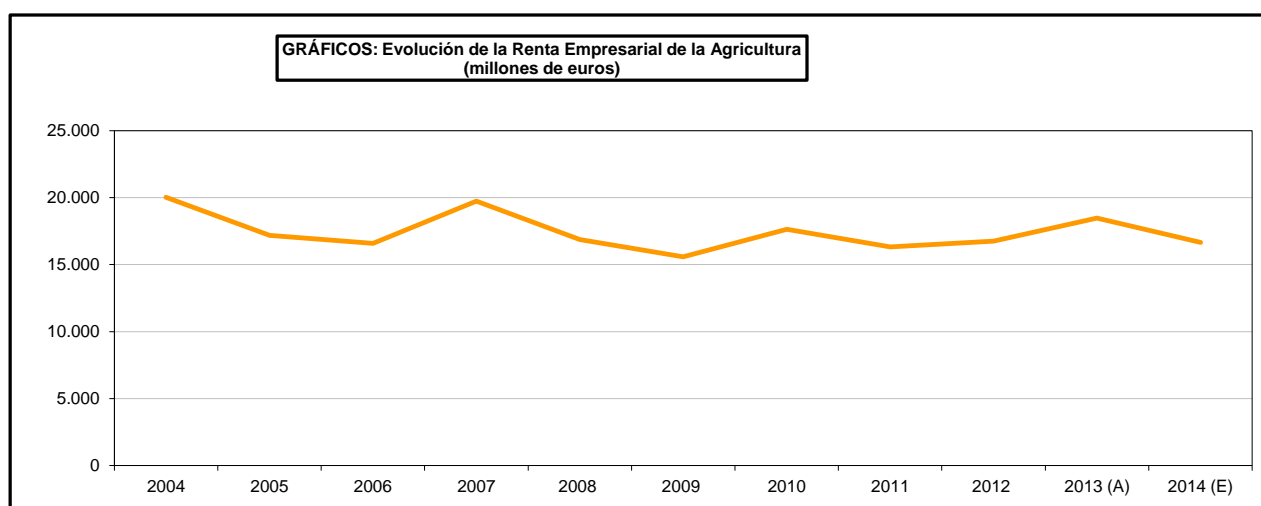

INDICADORES ECONÓMICOS DEL MEDIO RURAL - MACROMAGNITUDES AGRARIAS

17.2.7.1. Cuenta de Capital de la Agricultura
Valores corrientes a precios básicos
(millones de euros)

	2004	2005	2006	2007	2008	2009	2010	2011	2012	2013 (A)
A. FBCF EN PRODUCTOS AGRARIOS	238,49	486,63	70,03	1.373,46	1.312,59	1.467,04	1.184,20	1.124,84	1.116,77	1.128,97
FBCF en Plantaciones	373,38	555,01	220,93	746,92	1.168,89	1.038,06	932,91	953,85	800,93	794,11
FBCF en Animales	-134,90	-68,37	-150,90	626,53	143,69	428,98	251,29	170,99	315,84	334,86
B. FBCF EN PRODUCTOS NO AGRARIOS	3.093,61	2.889,33	3.600,07	3.716,69	4.045,24	3.921,04	3.606,88	3.354,21	3.109,05	2.877,93
FBCF en Material	1.876,43	1.597,74	2.069,71	1.909,58	2.142,85	2.278,36	2.061,49	1.815,20	1.589,64	1.364,16
FBCF en Maquinaria y otros bienes de Equipo	1.220,55	1.049,98	1.500,35	1.256,30	1.485,57	1.793,80	1.620,30	1.383,42	1.200,84	942,86
FBCF en Material de Transporte	655,87	547,76	569,36	652,68	657,27	484,56	441,20	421,78	389,79	421,30
FBCF en Edificios	1.075,89	1.148,83	1.360,26	1.363,42	1.366,45	1.384,09	1.418,95	1.471,63	1.472,92	1.482,84
FBCF en edificios de explotación (no residenciales)	1.075,89	1.148,83	1.360,26	1.363,42	1.366,45	1.384,09	1.418,95	1.471,63	1.472,92	1.482,84
FBCF en Otras obras excepto mejoras de tierras	na	na	na	na	na	na	na	na	na	na
Otra FBCF	141,29	142,76	170,10	443,69	535,95	258,60	126,44	67,38	46,50	30,92
FBCF en Activos Fijos Inmateriales	na	na	na	na	na	na	na	na	na	na
Aumento del Valor de Activos Fijos no financieros no productivos	141,29	142,76	170,10	443,69	535,95	258,60	126,44	67,38	46,50	30,92
FBCF en mejora de tierras	141,29	142,76	170,10	443,69	535,95	258,60	126,44	67,38	46,50	30,92
Gastos ligados a transferencias de tierras y derechos	na	na	na	na	na	na	na	na	na	na
C. FORMACIÓN BRUTA DE CAPITAL FIJO (A+B)	3.332,09	3.375,96	3.670,10	5.090,14	5.357,83	5.388,08	4.791,08	4.479,05	4.225,82	4.006,90
D. FORMACIÓN NETA DE CAPITAL FIJO (C-E)	-179,14	-274,03	-94,78	455,75	537,74	594,01	32,83	-220,81	-658,72	-1.020,46
VARIACIÓN DE EXISTENCIAS	-185,12	3,43	15,87	145,14	-85,38	96,71	-20,65	-151,03	-111,21	0,00
TRANSFERENCIAS DE CAPITAL	334,65	430,89	338,95	366,79	496,80	417,63	397,71	295,38	304,75	178,90
Ayudas a la inversión	298,45	279,76	283,39	308,22	110,87	120,92	78,95	154,42	166,23	83,53
Otras transferencias de capital	36,20	151,13	55,57	58,57	385,93	296,71	318,76	140,97	138,52	95,38
E. CONSUMO DE CAPITAL FIJO	3.511,24	3.649,99	3.764,88	4.634,40	4.820,08	4.794,06	4.758,26	4.699,86	4.884,54	5.027,36

FBCF: Formación Bruta de Capital Fijo
(A) Avance

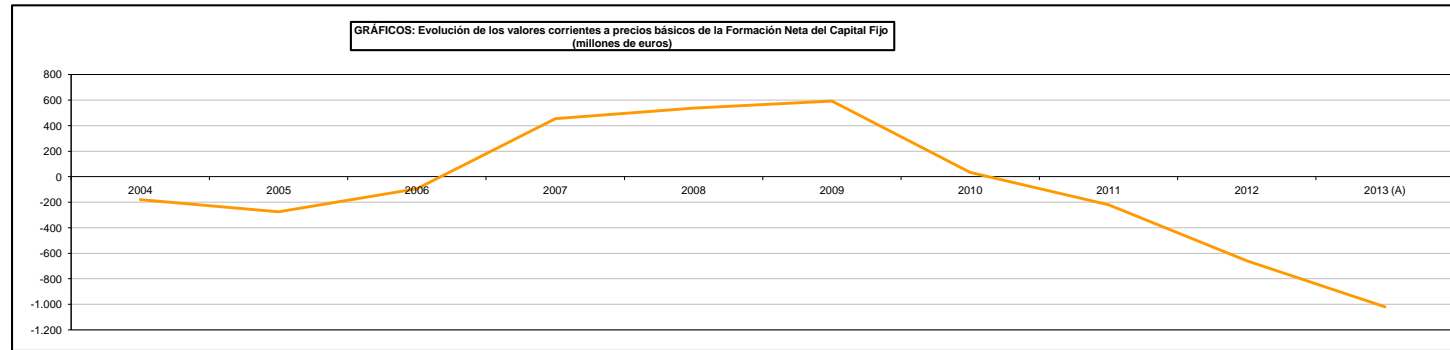
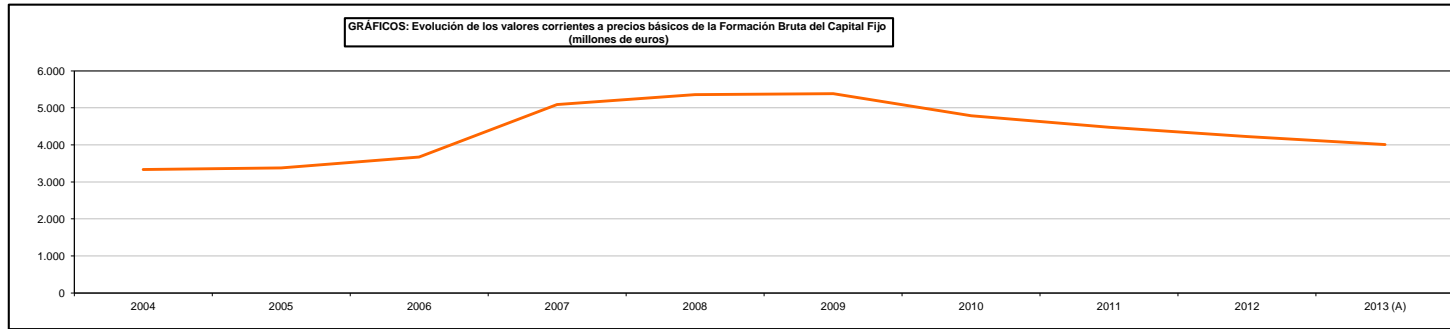

INDICADORES ECONOMICOS DEL MEDIO RURAL - MACROMAGNITUDES AGRARIAS

17.2.7.2. Cuenta de Capital de la Agricultura
Valores constantes de 2000 a precios básicos
(millones de euros)

	2004	2005	2006	2007	2008	2009	2010	2011	2012	2013 (A)
A. FBCF EN PRODUCTOS AGRARIOS	235,80	546,05	237,33	1.066,82	857,39	1.051,43	767,37	723,56	725,29	718,38
FBCF en Plantaciones	389,77	624,10	404,89	395,83	693,04	608,70	554,27	560,68	444,38	436,64
FBCF en Animales	-153,97	-78,04	-167,56	670,99	164,35	442,73	213,10	162,98	280,90	281,73
B. FBCF EN PRODUCTOS NO AGRARIOS	2.345,03	2.182,12	2.287,70	2.329,72	2.342,34	1.891,12	1.552,94	1.970,22	1.605,88	1.431,69
FBCF en Material	1.309,75	1.139,75	1.203,13	1.158,78	1.230,39	1.120,49	1.007,74	1.596,64	1.245,98	1.084,29
FBCF en Maquinaria y otros bienes de Equipo	766,48	689,27	747,94	686,30	797,10	797,22	718,19	1.251,17	937,90	762,63
FBCF en Material de Transporte	543,27	450,49	455,20	472,48	433,29	323,27	289,55	345,47	308,08	321,66
FBCF en Edificios	928,92	942,87	951,29	834,09	715,36	580,24	452,01	324,41	325,59	324,69
FBCF en edificios de explotación (no residenciales)	928,92	942,87	951,29	834,09	715,36	580,24	452,01	324,41	325,59	324,69
FBCF en Otras obras excepto mejoras de tierras	0,00	0,00	0,00	na	na	na	0,00	0,00	0,00	0,00
Otra FBCF	106,35	99,50	133,28	336,86	396,60	190,40	93,19	49,17	34,30	22,71
FBCF en Activos Fijos Inmateriales	0,00	0,00	0,00	na	na	na	0,00	0,00	0,00	0,00
Aumento del Valor de Activos Fijos no financieros no productivos	106,35	99,50	133,28	336,86	396,60	190,40	93,19	49,17	34,30	22,71
FBCF en mejora de tierras	106,35	99,50	133,28	336,86	396,60	190,40	93,19	49,17	34,30	22,71
Gastos ligados a transferencias de tierras y derechos	0,00	0,00	0,00	na	na	na	0,00	0,00	0,00	0,00
C. FORMACIÓN BRUTA DE CAPITAL FIJO (A+B)	2.580,83	2.728,17	2.525,03	3.396,54	3.199,73	2.942,55	2.320,31	2.693,78	2.331,16	2.150,06
D. FORMACIÓN NETA DE CAPITAL FIJO (C-E)	-370,92	-264,19	-518,90	313,23	75,62	-117,66	-779,60	-362,63	-705,28	-881,49
VARIACIÓN DE EXISTENCIAS	-218,62	-9,80	-12,84	147,40	-56,97	50,90	-57,91	-143,12	-91,39	0,00
TRANSFERENCIAS DE CAPITAL	261,90	300,30	265,67	278,47	367,63	307,49	283,12	215,65	224,78	131,39
Ayudas a la inversión	224,65	194,98	222,04	234,01	82,04	89,03	58,19	112,68	122,61	61,35
Otras transferencias de capital	27,25	105,33	43,64	44,47	285,69	218,46	224,93	102,87	102,17	70,05
E. CONSUMO DE CAPITAL FIJO	2.951,74	2.992,36	3.043,93	3.083,31	3.124,10	3.060,21	3.099,81	3.056,31	3.036,44	3.031,56

FBCF: Formación Bruta de Capital Fijo

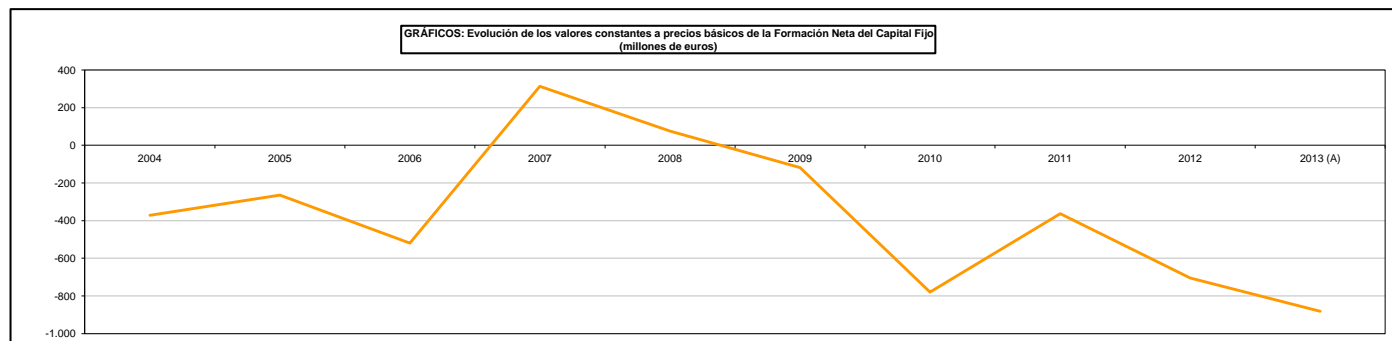
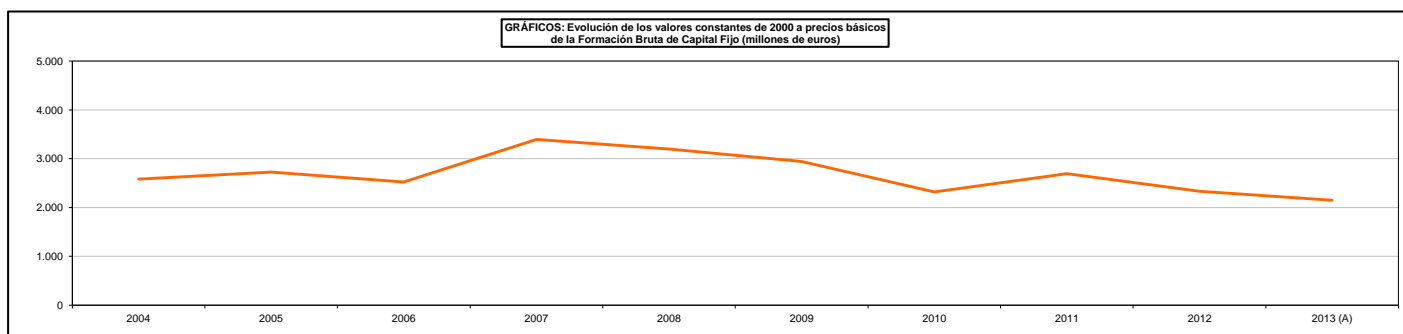

INDICADORES ECONÓMICOS DEL MEDIO RURAL - MACROMAGNITUDES AGRARIAS

17.2.8.1 Macromagnitudes Agrarias según comunidades autónomas ^(*), 2012

Valores corrientes a precios básicos

(millones de euros)

	Andalucía	Aragón	Islas Baleares	Islas Canarias	Cantabria	Castilla - La Mancha	Castilla y León	Cataluña	Comunidad de Madrid
A. PRODUCCION RAMA AGRARIA	9.812,73	3.524,87	220,15	845,95	288,92	4.416,31	5.440,66	4.318,26	275,25
PRODUCCION VEGETAL	7.940,08	1.264,56	122,23	617,70	61,41	2.825,87	2.435,07	1.512,39	138,35
1 Cereales	392,61	476,95	19,67	0,38	0,69	654,78	1.354,69	342,75	72,03
2 Plantas Industriales ⁽¹⁾	285,13	29,73	0,79	10,72	0,06	124,87	267,98	7,87	1,46
3 Plantas Forrajeras	89,43	274,77	31,43	0,74	57,18	109,86	303,40	187,35	31,27
4 Hortalizas ⁽²⁾	3.250,59	133,84	37,10	187,43	2,61	639,56	166,69	339,32	14,77
5 Patata	86,04	1,71	12,88	23,74	0,28	14,93	147,98	7,00	0,45
6 Frutas ⁽³⁾	1.822,58	313,20	17,67	378,14	0,57	331,61	125,32	522,70	6,73
7 Vino y mosto	20,94	22,00	1,67	12,22	0,00	780,31	62,62	65,24	2,71
8 Aceite de oliva	1.860,18	10,37	0,57	0,07	0,00	124,91	1,18	36,12	8,57
9 Otros	132,58	1,98	0,44	4,27	0,01	45,02	5,21	4,03	0,36
PRODUCCION ANIMAL	1.607,20	2.104,18	80,61	176,51	214,02	1.366,18	2.654,72	2.684,87	122,75
Carne y Ganado	1.212,92	1.874,02	51,79	90,72	93,92	879,18	1.833,19	2.375,96	78,56
1 Bovino	211,40	116,99	11,37	5,71	85,12	224,19	578,88	244,33	59,41
2 Porcino	468,14	1.397,13	12,78	14,04	0,43	301,29	864,97	1.498,29	6,80
3 Equino	13,56	3,77	2,30	0,18	4,71	4,57	8,81	7,07	1,09
4 Ovino y Caprino	138,43	100,53	16,26	27,70	2,76	161,70	177,36	48,76	8,45
5 Aves	378,37	219,08	8,97	22,72	-0,34	169,06	176,24	518,41	2,66
6 Otros	3,01	36,52	0,09	20,37	1,24	18,37	26,93	59,10	0,15
Productos Animales	394,28	230,16	28,82	85,79	120,10	487,00	821,53	308,91	44,19
1 Leche	275,23	36,26	18,02	41,63	118,30	210,78	563,31	208,43	29,62
2 Huevos	77,95	186,34	9,10	41,42	1,24	248,58	237,04	87,91	11,68
3 Otros	41,11	7,57	1,71	2,75	0,56	27,64	21,18	12,57	2,89
PRODUCCION DE SERVICIOS	86,04	53,07	2,04	4,71	0,26	45,28	95,47	38,74	3,45
ACTIVIDADES SECUNDARIAS NO AGRARIAS NO SEPARABLES	179,41	103,07	15,29	47,02	13,23	178,98	255,39	82,26	10,69
B. CONSUMOS INTERMEDIOS*	3.437,21	2.126,40	140,37	277,29	173,13	1.946,52	3.308,37	2.593,32	138,61
1 Semillas y Plantones	219,50	60,66	5,69	8,65	0,76	111,29	145,21	42,23	4,84
2 Energía y Lubricantes	475,64	139,27	21,74	34,73	9,94	289,91	304,87	125,50	22,02
3 Fertilizantes y Enmiendas	343,06	185,97	5,78	12,56	8,98	182,35	455,22	99,86	7,43
4 Productos Fitosanitarios	212,50	43,36	3,83	15,03	0,68	39,56	81,25	71,68	3,99
5 Gastos Veterinarios	67,21	51,62	4,13	5,11	11,18	45,22	90,43	66,39	4,26
6 Piensos	1.074,52	1.252,33	68,27	89,69	126,69	825,20	1.687,15	1.868,32	68,34
7 Mantenimiento de material	285,80	128,40	21,96	14,73	7,64	203,35	237,15	123,99	15,70
8 Mantenimiento de edificios	54,36	61,01	1,76	2,80	3,75	98,93	80,58	75,60	3,50
9 Servicios Agrícolas	86,04	53,07	2,04	4,71	0,26	45,28	95,47	38,74	3,45
10 Servicios Intermediación Financiera(SIFIM)	95,53	23,35	1,59	6,19	1,70	21,07	31,58	23,68	1,21
11 Otros Bienes y Servicios	523,04	127,37	3,58	83,08	1,55	84,36	99,46	57,33	3,86
C=(A-B) VALOR AÑADIDO BRUTO*	6.375,52	1.398,47	79,78	568,66	115,79	2.469,79	2.132,29	1.724,93	136,63
D. AMORTIZACIONES	795,61	409,29	63,38	73,43	25,18	816,15	669,16	468,30	46,65
E. OTRAS SUBVENCIONES	1.721,74	524,31	39,89	50,79	50,94	778,83	946,06	398,97	40,54
F. OTROS IMPUESTOS	83,63	17,62	12,92	5,12	2,90	24,69	28,80	21,09	6,42
G = (C-D+E-F) RENTA AGRARIA*	7.218,02	1.495,86	43,37	540,90	138,66	2.407,78	2.380,39	1.634,51	124,11

(*) Metodología SEC-95

⁽¹⁾ Incluye: Remolacha, tabaco, algodón, girasol y otras. También se incluyen las leguminosas grano

⁽²⁾ Incluye: Flores y plantas de vivero

⁽³⁾ Incluye: Frutas frescas, cítricos, frutas tropicales, uvas y aceitunas

INDICADORES ECONÓMICOS DEL MEDIO RURAL - MACROMAGNITUDES AGRARIAS

17.2.8.2 Macromagnitudes Agrarias según comunidades autónomas ⁽¹⁾ (conclusión), 2012
Valores corrientes a precios básicos
(millones de euros)

	Comunidad foral de Navarra	Comunidad Valenciana	Extremadura	Galicia	La Rioja	País Vasco	Principado de Asturias	Región de Murcia	España
A. PRODUCCION RAMA AGRARIA	1.040,59	2.824,14	2.032,24	3.191,80	555,56	515,12	474,98	2.177,01	41.954,52
PRODUCCION VEGETAL	517,31	2.125,02	1.039,27	1.205,36	420,92	308,36	153,52	1.342,88	24.030,32
1 Cereales	204,84	46,88	266,08	51,95	48,22	64,93	0,24	13,40	4.011,10
2 Plantas Industriales ⁽¹⁾	14,59	1,78	84,57	17,60	6,45	13,56	4,44	8,14	879,73
3 Plantas Forrajeras	79,83	3,46	50,29	319,37	6,24	68,17	120,91	3,77	1.737,47
4 Hortalizas ⁽²⁾	150,88	693,47	189,80	314,00	126,05	86,51	14,36	739,94	7.086,92
5 Patata	3,37	12,65	5,60	175,34	10,25	9,96	5,72	19,09	537,00
6 Frutas ⁽³⁾	36,77	1.225,19	253,07	296,54	134,37	25,71	7,87	546,89	6.044,96
7 Vino y mosto	21,67	99,88	123,49	30,08	86,20	38,03	0,00	8,44	1.375,48
8 Aceite de oliva	3,46	30,23	58,78	0,00	1,19	0,08	0,00	2,78	2.138,47
9 Otros	1,92	11,50	7,58	0,48	1,94	1,42	0,01	0,43	219,19
PRODUCCION ANIMAL	478,84	625,31	876,77	1.859,41	117,09	169,57	315,20	791,83	16.245,06
Carne y Ganado	375,99	490,58	782,35	1.098,63	104,88	80,50	132,05	726,07	12.281,29
1 Bovino	80,66	27,33	311,00	464,11	22,72	57,55	124,31	17,64	2.642,71
2 Porcino	186,75	204,78	228,46	192,57	25,07	7,97	-0,15	535,40	5.944,72
3 Equino	5,88	4,17	3,69	2,10	0,94	0,94	1,67	0,88	66,34
4 Ovino y Caprino	26,96	26,86	155,19	10,46	8,08	9,28	3,05	61,59	983,43
5 Aves	69,79	206,17	82,96	400,80	45,71	-0,19	1,83	106,16	2.408,41
6 Otros	5,94	21,28	1,04	28,59	2,35	4,95	1,35	4,40	235,68
Productos Animales	102,85	134,73	94,42	760,78	12,22	89,07	183,15	65,77	3.963,77
1 Leche	68,70	23,18	24,30	667,99	6,37	51,77	177,14	37,18	2.558,20
2 Huevos	32,41	85,97	37,45	84,36	3,91	34,15	3,87	24,27	1.207,64
3 Otros	1,74	25,58	32,67	8,43	1,94	3,16	2,14	4,31	197,93
PRODUCCION DE SERVICIOS	13,63	30,33	22,17	8,05	8,03	5,51	1,37	24,39	442,55
ACTIVIDADES SECUNDARIAS NO AGRARIAS NO SEPARABLES	30,80	43,47	94,04	118,97	9,52	31,68	4,88	17,89	1.236,59
B. CONSUMOS INTERMEDIOS*	519,54	1.101,65	1.140,29	1.763,70	201,29	240,63	301,16	1.215,65	20.625,13
1 Semillas y Plantones	19,40	33,05	42,01	53,82	9,81	6,83	3,79	31,51	799,05
2 Energía y Lubricantes	35,63	118,23	112,90	67,33	23,48	16,94	17,46	126,72	1.942,30
3 Fertilizantes y Enmiendas	37,74	151,54	74,31	41,65	22,59	20,05	4,91	106,68	1.760,69
4 Productos Fitosanitarios	14,43	92,81	39,71	19,60	18,45	9,05	1,58	76,72	744,23
5 Gastos Veterinarios	13,88	19,98	57,35	60,04	3,83	8,04	14,82	18,19	541,69
6 Piensos	310,65	375,12	603,53	1.311,18	73,86	142,19	222,98	488,11	10.588,12
7 Mantenimiento de material	34,96	72,11	64,17	143,58	18,81	21,37	23,71	46,99	1.464,43
8 Mantenimiento de edificios	12,04	21,56	31,07	32,01	5,44	5,12	4,08	18,44	512,04
9 Servicios Agrícolas	13,63	30,33	22,17	8,05	8,03	5,51	1,37	24,39	442,55
10 Servicios Intermediación Financiera(SIFIM)	6,35	23,24	17,36	9,07	3,83	3,39	3,76	20,10	293,00
11 Otros Bienes y Servicios	20,82	163,67	75,72	17,36	13,18	2,15	2,70	257,81	1.537,03
C=(A-B) VALOR AÑADIDO BRUTO*	521,05	1.722,49	891,95	1.428,10	354,27	274,48	173,82	961,35	21.329,39
D. AMORTIZACIONES	89,97	363,75	269,00	421,44	80,64	66,59	69,54	156,47	4.884,54
E. OTRAS SUBVENCIONES	126,41	255,09	534,61	227,40	49,94	53,89	75,38	158,90	6.033,70
F. OTROS IMPUESTOS	5,67	28,89	14,69	9,46	3,96	3,69	4,30	11,21	285,07
G = (C-D+E-F) RENTA AGRARIA*	551,82	1.584,95	1.142,87	1.224,61	319,61	258,09	175,36	952,57	22.193,47

(*) Metodología SEC-95

⁽¹⁾ Incluye: Remolacha, tabaco, algodón, girasol y otras. También se incluyen las leguminosas grano

⁽²⁾ Incluye: Flores y plantas de vivero

⁽³⁾ Incluye: Frutas frescas, cítricos, frutas tropicales, uvas y aceitunas

INDICADORES ECONÓMICOS DEL MEDIO RURAL - MACROMAGNITUDES AGRARIAS

17.2.9. Producto Interior Bruto y Renta Nacional: Serie histórica de sus valores en la Contabilidad Nacional de España

Años	Producto interior bruto a precios de mercado (millones de euros)	Porcentaje que corresponde al sector agrario (*)	Renta nacional disponible neta a precios de mercado (millones de euros)	Renta nacional disponible neta a precios de mercado por habitante (euros)
Base 2000= 100				
2001	680397,00	3,70	581084,00	14269,75
2002	729258,00	3,50	621881,00	15052,55
2003	783082,00	3,40	665216,00	15836,74
2004	841294,00	3,10	709618,00	16621,88
2005	909298,00	2,70	761276,00	17541,65
2006	985547,00	2,40	818469,00	18572,78
2007	1053161,00	2,50	866968,00	19320,22
2008	1087788,00	2,30	885491,00	19421,47
2009	1046894,00	2,20	853421,00	18581,12
2010	1045620,00	2,40	855747,00	18573,79
2011	1046327,00	2,30	847281,00	18369,16
2012(A)	1029279,00	2,30	839928,00	18194,79

Fuente: I.N.E.

(*) Recoge la participación de las ramas agraria y pesquera.

(A) Estimación Avance.

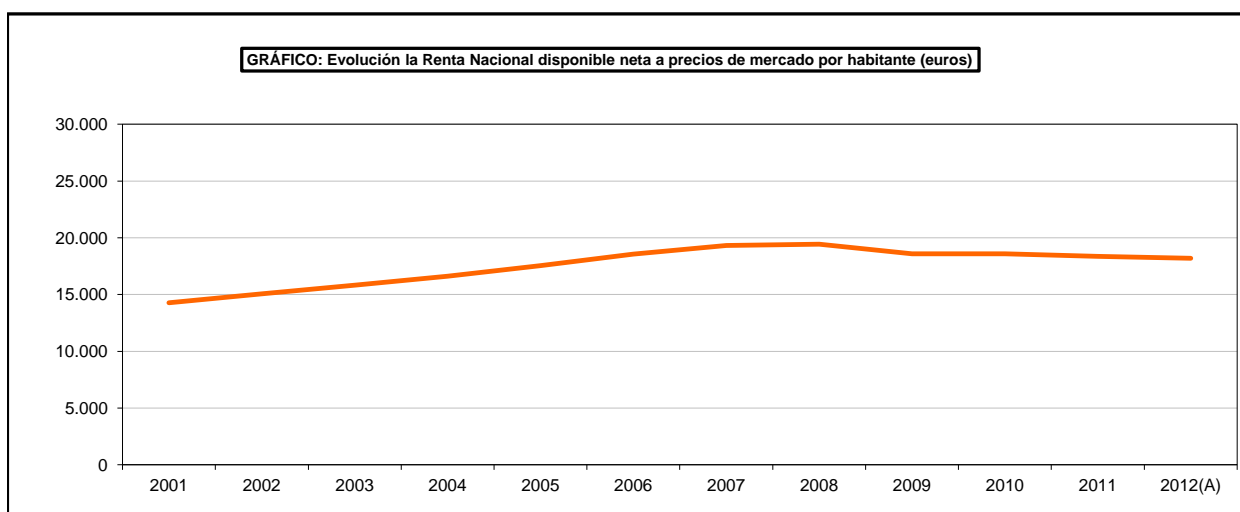
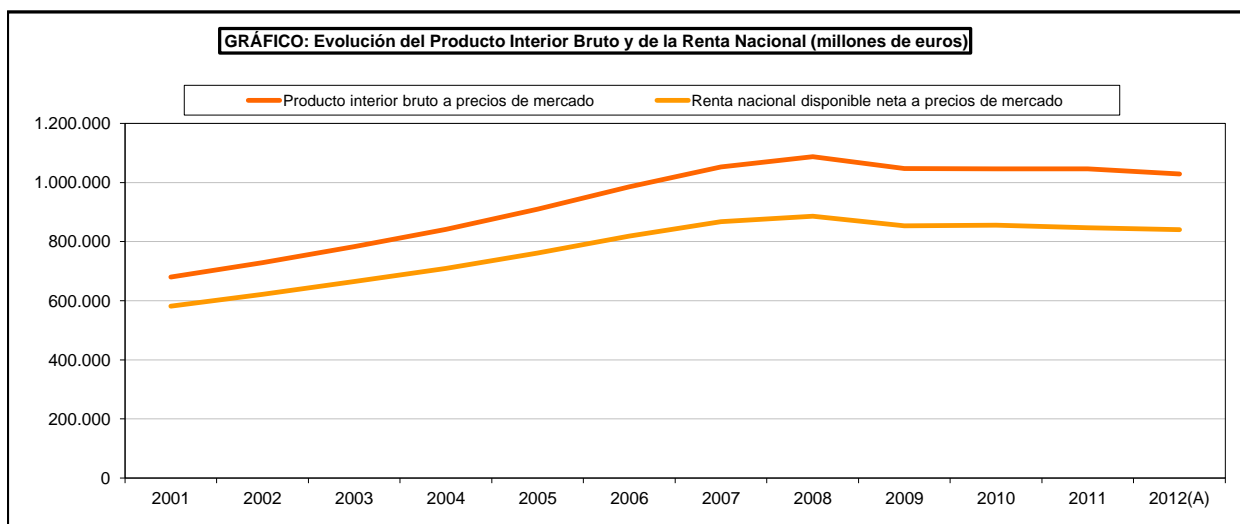

INDICADORES ECONÓMICOS DEL MEDIO RURAL - MACROMAGNITUDES AGRARIAS

17.2.10. Producción de la rama de la actividad agraria, producción vegetal, producción animal, consumos intermedios y renta agraria en la Unión Europea, 2014 (2ª E) A precios corrientes (millones de euros)

PAÍSES	Producción de la rama de la actividad agraria	Producción vegetal	Producción animal	Consumos intermedios	Renta Agraria
EUR-28	412.700	207.184	171.895	247.113	150.005
Alemania	51.182	24.040	25.143	31.689	18.051
Austria	7.003	2.865	3.440	4.193	2.243
Bélgica	8.118	3.374	4.663	5.986	1.897
Bulgaria	4.009	2.485	1.087	2.407	2.042
Chipre	728	357	338	389	350
Croacia	2.396	1.432	792	1.224	894
Dinamarca	10.629	3.340	6.576	8.087	1.952
Eslovaquia	2.250	1.166	829	1.733	675
Eslovenia	1.151	584	548	702	455
España	42.354	24.409	16.115	20.647	22.015
Estonia	900	383	429	564	386
Finlandia	4.624	1.500	2.487	3.468	1.662
Francia	73.261	39.683	26.895	47.062	21.356
Grecia	10.424	6.795	2.610	5.097	6.173
Holanda	27.508	12.898	11.246	17.502	6.932
Hungría	7.807	4.557	2.709	4.685	3.841
Irlanda	7.412	1.811	5.194	5.356	2.721
Italia	50.119	26.651	16.567	23.012	17.723
Letonia	1.240	602	509	1.039	379
Lituania	9.530	5.338	3.232	6.078	3.227
Luxemburgo	443	191	219	329	80
Malta	127	49	71	63	75
Polonia	23.025	11.003	11.296	14.126	10.133
Portugal	6.639	3.598	2.740	4.235	2.249
Reino Unido	32.234	11.664	17.679	19.681	13.205
República Checa	4.842	2.816	1.821	3.400	1.938
Rumanía	16.589	10.938	3.888	9.806	5.829
Suecia	6.157	2.653	2.773	4.552	1.520

Fuente: EUROSTAT. Sistema Europeo de Cuentas Integradas 1995 (SCN-95), (2ª Estimación enero 2014)

INDICADORES ECONÓMICOS DEL MEDIO RURAL - RED CONTABLE AGRARIA NACIONAL

17.3.1. Evolución interanual de las principales características y resultados

VARIABLES		2009	2010	2011	2012	Promedio 2009-2012
Número de explotaciones representadas		408.075	413.321	415.025	427.084	415.876
Número de explotaciones en la muestra		8.093	8.043	7.991	8.499	8.157
I CARACTERÍSTICAS GENERALES						
Superficie Agraria Útil (SAU) (ha)	SE025	44,1	44,0	43,5	46,0	44,4
Unidades de ganado (UG)	SE080	29,7	31,6	31,1	30,1	30,6
Mano de obra total (UTA)	SE010	1,6	1,5	1,6	1,5	1,6
Mano de obra Familiar (UTAF)	SE015	1,1	1,1	1,1	1,1	1,1
II RESULTADOS (euros)						
Producción Bruta Total	SE131	55.277	59.608	60.784	60.743	59.103
Consumos Intermedios	SE275	29.271	32.513	34.181	35.658	32.906
Subvenciones corrientes Netas	SE600	11.408	12.985	12.769	11.908	12.268
Valor Añadido Bruto de explotación	SE410	37.414	40.080	39.372	36.993	38.465
Valor Añadido Neto de explotación	SE415	33.393	36.218	35.766	33.107	34.621
Renta Neta de explotación	SE420	25.122	27.244	26.966	24.438	25.942
III RATIOS						
Valor Añadido Neto / UTA (euros/UTA)	SE415/SE010	21.251	23.380	22.547	21.623	22.200
Renta Neta de Explotación / UTAF (euros/UTA)	SE420/SE015	22.284	25.333	24.281	22.156	23.514
Subv. Netas / Valor Añadido Neto	SE600/SE415	34,2%	35,9%	35,7%	36,0%	35,4%

Fuente: RECAN 2009 a 2012. MAGRAMA

<http://www.magrama.gob.es/es/estadistica/temas/estadisticas-agrarias/economia/red-contable-recan/>

UTA: Unidades de Trabajo Año (SE010)

UTAF: Unidades de Trabajo Año Familiar (SE015)

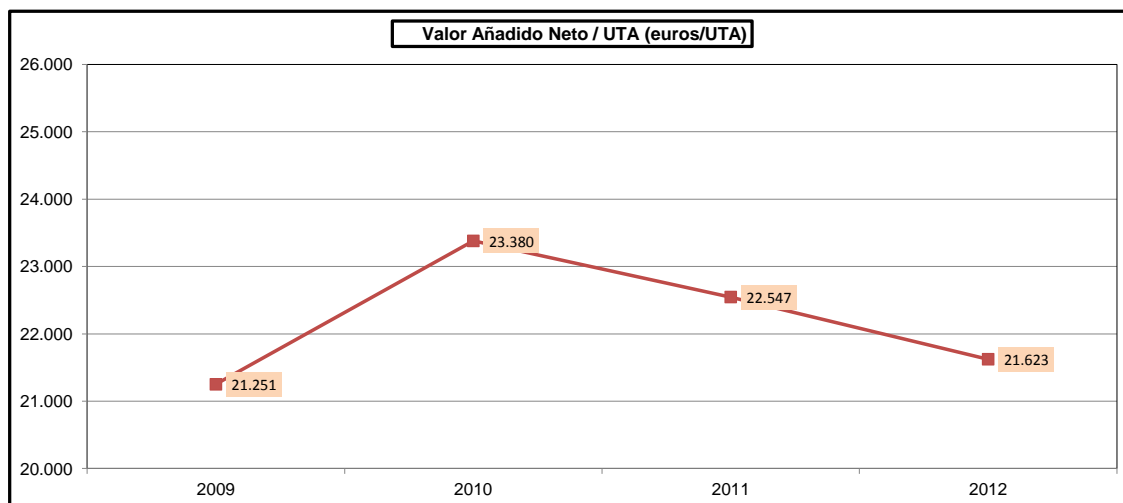
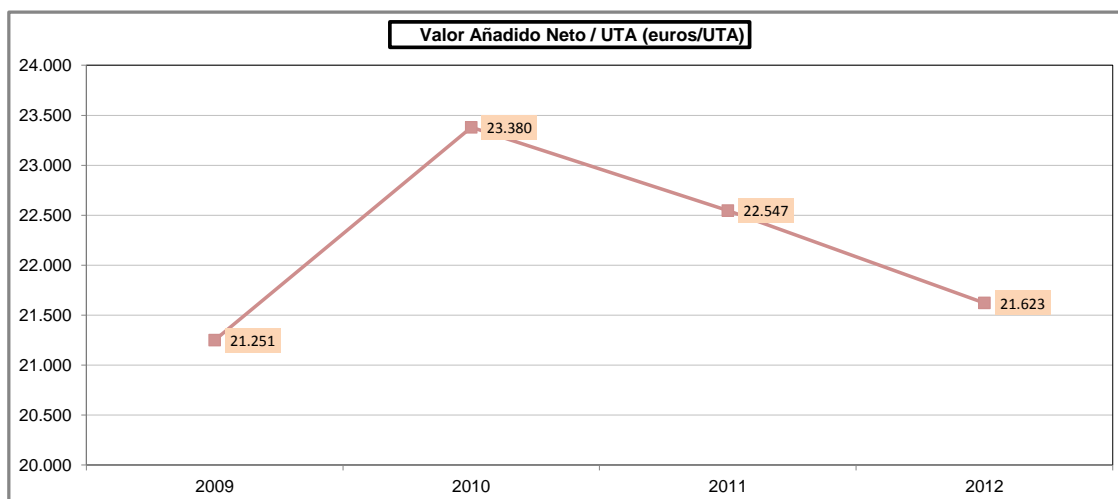

INDICADORES ECONÓMICOS DEL MEDIO RURAL - RED CONTABLE AGRARIA NACIONAL

17.3.2. Principales características y resultados por Comunidades Autónomas, 2012

CCAA	Nº Explotaciones		Características Generales y Resultados Medios por Explotación									VAN / UTA	SUBV / VAN
	Muestra	Representados	SAU	UG	UTA	PBT	CI	SUBV	VAB	VAN	RN		
Galicia	440	29.612	17,9	36,3	1,3	54.390	39.870	9.290	23.809	20.547	19.462	15.391	45,2%
P. de Asturias	189	8.039	34,8	48,5	1,4	47.984	39.250	14.080	22.813	19.641	16.648	14.136	71,7%
Cantabria	150	5.139	59,2	58,4	1,3	54.039	41.244	17.977	30.772	25.032	22.141	19.636	71,8%
País Vasco	393	5.560	38,0	29,5	1,6	76.996	47.474	14.447	43.969	30.404	23.787	18.870	47,5%
Navarra	336	8.099	58,3	36,0	1,4	103.312	65.098	18.914	57.128	46.001	34.655	33.441	41,1%
Rioja (La)	244	5.902	35,9	16,5	1,3	52.032	24.881	7.236	34.387	29.988	23.224	23.620	24,1%
Aragón	665	28.722	72,2	58,5	1,3	70.159	44.757	15.596	40.998	35.403	26.902	28.089	44,1%
Cataluña	643	31.013	37,8	85,0	1,8	92.729	57.297	12.817	48.249	37.637	24.174	21.356	34,1%
Baleares	173	3.596	70,2	25,2	1,3	51.522	33.901	11.178	28.799	22.234	17.206	17.335	50,3%
Castilla y León	946	56.476	68,9	33,0	1,4	82.196	56.659	14.202	39.740	37.696	26.217	26.795	37,7%
Madrid	190	2.977	67,0	29,7	1,9	49.603	27.738	10.401	32.265	31.616	26.920	16.886	32,9%
Castilla-La Mancha	895	43.178	62,0	23,9	1,7	51.669	23.985	9.901	37.585	33.689	25.662	19.668	29,4%
Valencia	613	41.429	10,1	11,3	1,2	47.244	19.479	4.021	31.785	30.052	25.993	24.652	13,4%
R. de Murcia	335	13.437	30,1	31,7	1,7	70.105	39.315	6.733	37.522	34.859	23.094	19.997	19,3%
Extremadura	695	28.436	82,7	33,7	1,8	50.076	28.959	9.647	30.763	29.646	22.864	16.786	32,5%
Andalucía	1.373	107.720	38,7	11,2	1,6	48.281	24.566	13.844	37.559	34.408	23.707	21.662	40,2%
Canarias	219	7.750	3,0	11,4	2,5	61.372	35.553	20.648	46.467	41.448	28.247	16.602	49,8%
ESPAÑA	8.499	427.084	46,0	30,1	1,5	60.743	35.658	11.908	36.993	33.107	24.438	21.623	36,0%

Fuente: RECAN 2012. MAGRAMA

<http://www.magrama.gob.es/es/estadistica/temas/estadisticas-agrarias/economia/red-contable-recan/>

SAU: Superficie Agrícola Utilizada (Has) (SE030)

PBT: Producción Bruta Total (SE131)

VAB: Valor Añadido Bruto (SE410)

UG: Unidades Ganaderas (SE080)

CI: Consumos Intermedios (SE275)

VAN: Valor Añadido Neto (SE415)

UTA: Unidades de Trabajo Año (SE010)

SUBV: Subvenciones corrientes Netas (SE600)

RN: Renta Neta de explotación (SE420)

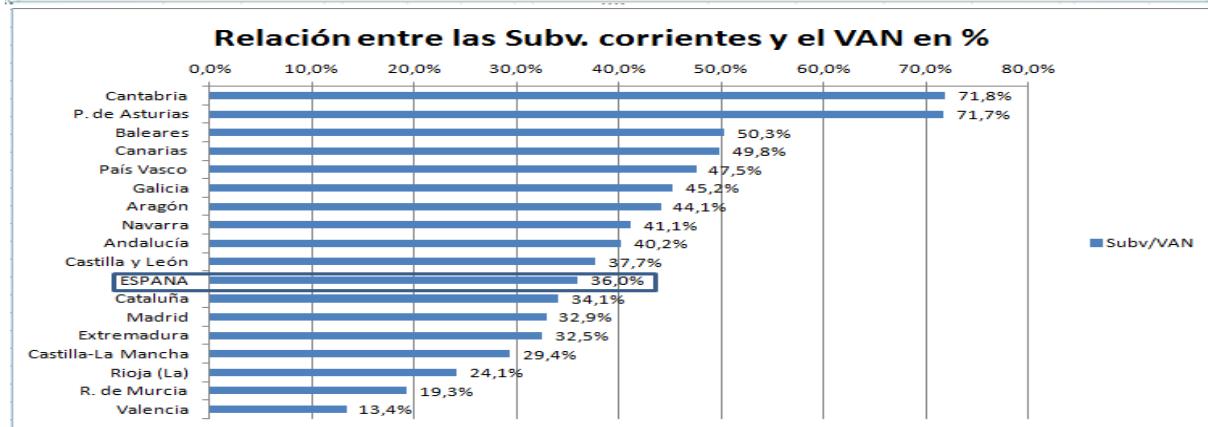
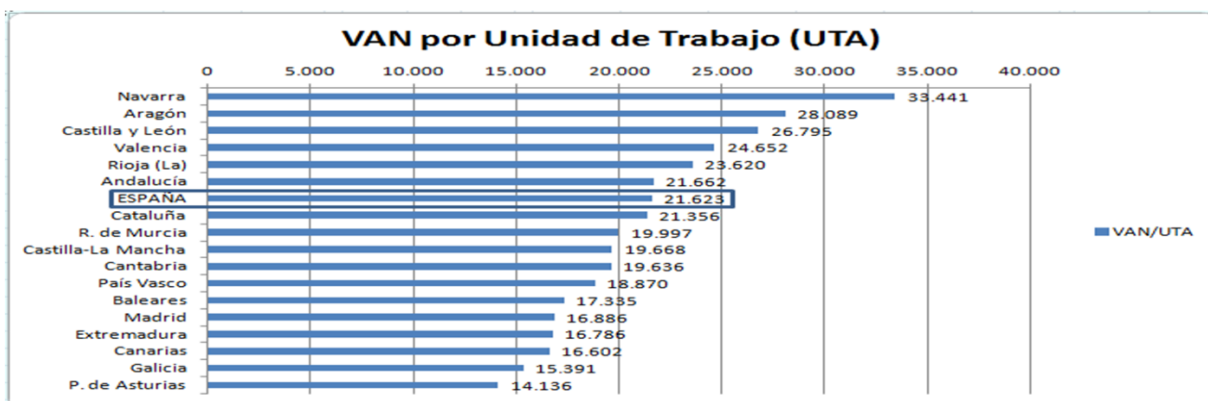

INDICADORES ECONÓMICOS DEL MEDIO RURAL - RED CONTABLE AGRARIA NACIONAL

17.3.3.Principales características y resultados por Orientaciones Técnico Económicas (OTEs), 2012

	Nº Explotaciones		Características Generales y Resultados Medios por Explotación									VAN / UTA	SUBV / VAN
	Muestra	Representados	SAU	UG	UTA	PBT	CI	SUBV	VAB	VAN	RN		
15_Cereales, oleaginosos y proteaginosos	1.219	64.008	77,0	0,3	1,1	46.136	28.744	14.888	32.280	28.868	22.184	26.502	51,6%
16_Otros cultivos anuales extensivos	616	29.219	59,0	1,1	1,4	60.833	37.472	18.530	41.892	38.808	29.443	27.774	47,7%
20_Horticultura	776	28.197	11,3	0,4	2,9	94.373	39.727	6.860	61.506	56.898	32.262	19.541	12,1%
35_Vitivinicultura	593	29.714	26,6	0,0	1,6	44.655	12.084	5.425	37.996	33.228	24.353	21.009	16,3%
36_Frutales	710	60.893	15,7	0,2	1,5	39.981	15.556	6.456	30.882	28.265	19.714	18.810	22,8%
37_Oliver	374	52.610	23,6	0,2	1,3	27.843	12.329	11.889	27.403	24.410	17.699	19.089	48,7%
38_Cultivos permanentes combinados	263	12.324	32,8	0,0	1,4	30.149	11.051	7.612	26.710	23.578	18.080	16.687	32,3%
45_Vacuno lechero	911	20.137	29,3	66,0	1,7	123.629	95.407	14.695	42.917	36.606	30.842	21.011	40,1%
46_Vacuno cría y carne	704	38.080	67,2	49,8	1,3	40.495	31.689	17.228	26.035	22.705	18.515	17.658	75,9%
48_Ovino_caprino y otros herb.	916	34.624	78,9	60,1	1,6	73.449	48.135	14.507	39.822	36.261	28.141	22.093	40,0%
50_Granívoros	558	20.240	30,8	319,8	1,8	209.149	148.214	7.146	68.082	58.094	46.770	32.617	12,3%
60_Mixto agricultura	445	16.613	57,9	0,8	1,6	49.683	23.812	11.994	37.865	34.378	25.347	21.105	34,9%
70_Mixto ganadería	80	3.962	99,5	102,6	1,8	87.012	65.477	15.510	37.044	31.467	22.068	17.937	49,3%
80_Mixto agricultura y ganadería	334	16.463	86,3	34,7	1,6	59.222	38.487	16.076	36.811	32.867	25.107	19.948	48,9%
TOTAL GENERAL	8.499	427.084	46,0	30,1	1,5	60.743	35.658	11.908	36.993	33.107	24.438	21.623	36,0%

Fuente: RECAN 2012. MAGRAMA

<http://www.magrama.gob.es/estadistica/temas/estadisticas-agrarias/economia/red-contable-recan/>

SAU: Superficie Agrícola Utilizada (Has) (SE030)

UG: Unidades Ganaderas (SE080)

UTA: Unidades de Trabajo Año (SE010)

PBT: Producción Bruta Total (SE131)

CI: Consumos Intermedios (SE275)

SUBV: Subvenciones corrientes Netas (SE600)

VAB: Valor Añadido Bruto (SE410)

VAN: Valor Añadido Neto (SE415)

RN: Renta Neta de explotación (SE420)

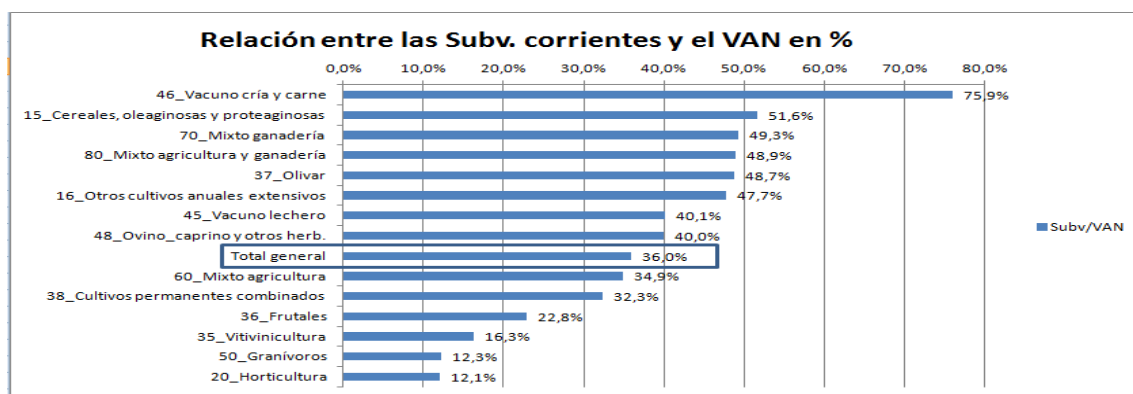
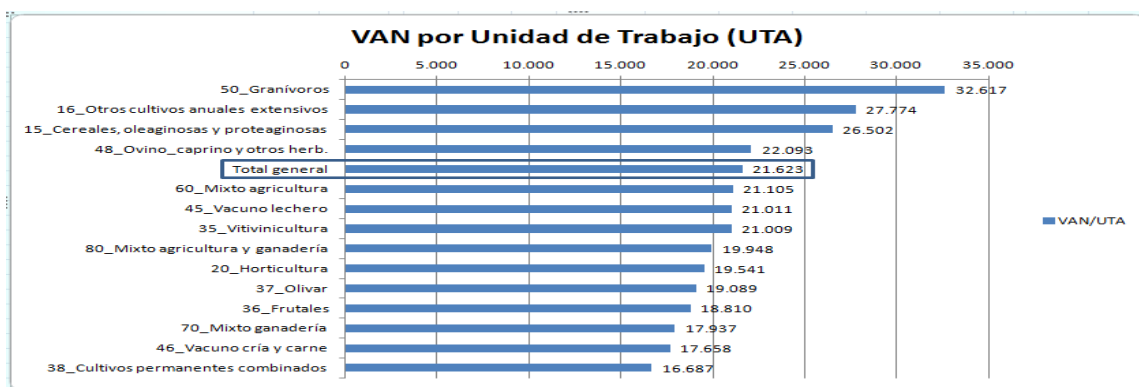

INDICADORES ECONÓMICOS DEL MEDIO RURAL - FINANCIACIÓN AGRARIA Y PESQUERA

17.4.1. Resumen general según capítulos del presupuesto de gastos del Ministerio de Agricultura, Alimentación y Medio Ambiente (Sección 21) (euros)

CAPÍTULOS	DOTACIONES		
	2012	2013	2014
I. GASTOS DE PERSONAL	30.759.700	30.414.750	33.154.970
2. GASTOS CORRIENTES EN BIENES Y SERVICIOS	0	0	0
3. GASTOS FINANCIEROS	88.000	55.500	55.500
4. TRANSFERENCIAS CORRIENTES	328.820.890	197.510.030	152.563.090
6. INVERSIONES REALES	127.714.010	119.419.770	115.645.870
7. TRANSFERENCIAS DE CAPITAL	191.699.710	114.115.010	97.406.720
8. ACTIVOS FINANCIEROS	11.832.130	11.832.130	10.770.170
TOTAL	690.914.440	473.347.190	409.596.320

Fuente de Información: Oficina Presupuestaria del MAGRAMA

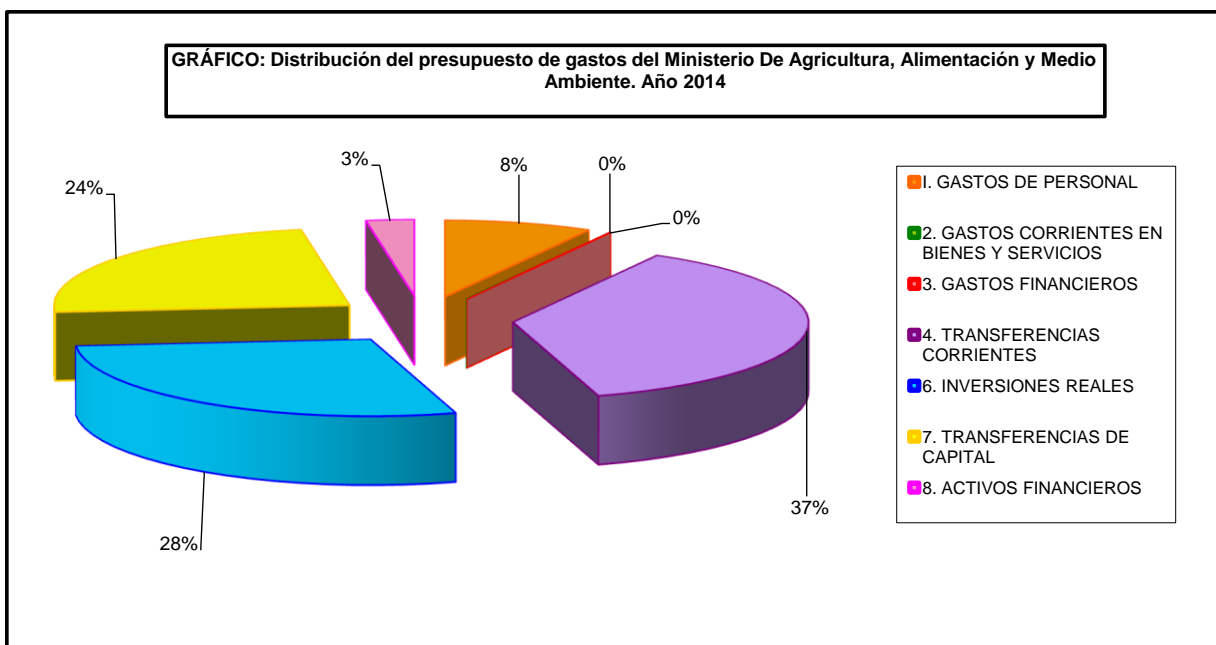

INDICADORES ECONÓMICOS DEL MEDIO RURAL - FINANCIACIÓN AGRARIA Y PESQUERA

17.4.2.1. Subvenciones del MAGRAMA en el Sector Agrario, Industria Agroalimentaria y Desarrollo Rural (miles de euros)

Objeto	2012		2013		2014	
	Valor	%	Valor	%	Valor	%
Medidas de desarrollo rural	363.540,6	4,86	900.000,0	12,03	1.290.240,0	17,23
Modernización de explotaciones	9.300,0	0,12	3.862,5	0,05	4.521,9	0,06
Formación agroalimentaria y desarrollo rural	7.748,3	0,10	4.069,7	0,05	3.723,2	0,05
Aportación a los Programas de Desarrollo rural Sostenible	12.446,0	0,17	131.189,0	1,75	169.908,3	2,27
Medidas P.A.C. y de Desarrollo rural	0,0	0,00	0,0	0,00	0,0	0,00
Diversificación de la economía rural	0,0	0,00	4.832,1	0,06	5.221,5	0,07
Infraestructuras y otras medidas de desarrollo rural	9.265,0	0,12	50,0	0,00	50,0	0,00
Fomento del Asociacionismo Agrario y Cooperativo y OPA's	4.900,0	0,07	4.752,2	0,06	4.390,2	0,06
Fomento Industria Agroalimentaria	5.832,9	0,08	4.197,7	0,06	5.408,9	0,07
Seguros agrarios	246.185,1	3,29	234.217,1	3,13	199.186,1	2,66
Fomento de la innovación tecnológica	3.680,8	0,05	1.702,1	0,02	200,0	0,00
Sanidad de la producción agraria	33.316,1	0,45	16.013,0	0,21	13.001,0	0,17
Mejora de la calidad de la producción agraria	39.988,9	0,53	8.428,5	0,11	11.597,3	0,15
Mejora de la organización de la producción	37.576,6	0,50	15.568,5	0,21	7.870,1	0,11
Regulación de mercados agrarios	5.985.868,0	79,98	6.152.440,3	82,21	5.724.968,9	76,47
Otras ayudas y subvenciones	9.322,9	0,12	2.509,4	0,03	46.186,0	0,62
TOTAL	7.826.901,2	100,00	7.483.832,1	100,00	7.486.473,4	100,00

Fuente de Información: Oficina Presupuestaria del MAGRAMA

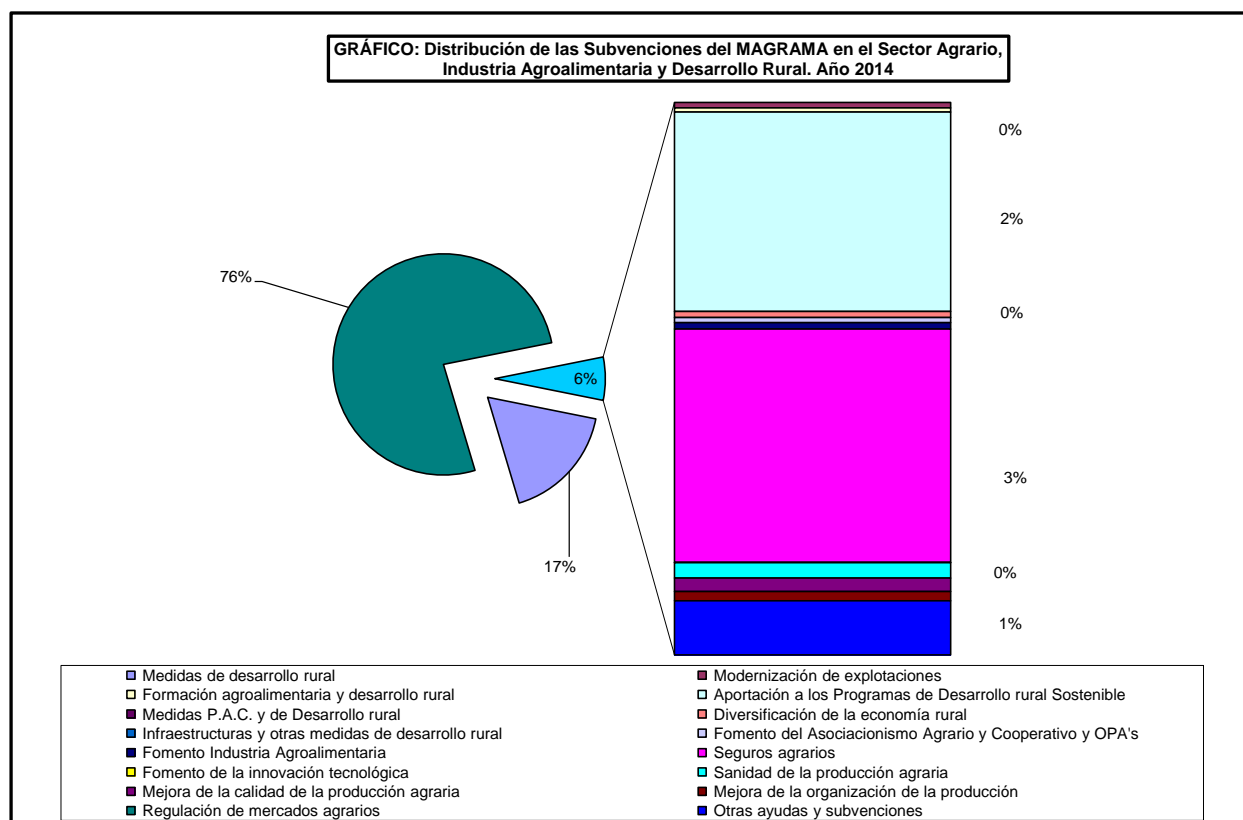

INDICADORES ECONÓMICOS DEL MEDIO RURAL - FINANCIACIÓN AGRARIA Y PESQUERA

17.4.2.2. Subvenciones del MAGRAMA en el Sector Pesquero (miles de euros)

Conceptos	2012	2013	2014
Ayuda programas operativos de la Unión Europea	38.139,62	1.754,92	23.893,60
Acuicultura y Cultivos marinos	790,21	182,53	608,00
Formación pesquera	122,80	72,46	119,00
Plan de acción sector pesquero (línea ICO) *	7.762,90	5.136,39	308,00
Apoyo Financiero de carácter extraordinario *	0,00	0,00	0,00
Otras transferencias	1.711,06	19.026,41	992,00
TOTAL	48.526,59	26.172,71	25.920,60

Fuente de Información: Oficina Presupuestaria del MAGRAMA

* Ha bajado el pago de las paradas por eso disminuye este concepto Plan Acción Sector Pesquero y Apoyo Financiero de carácter extraordinario

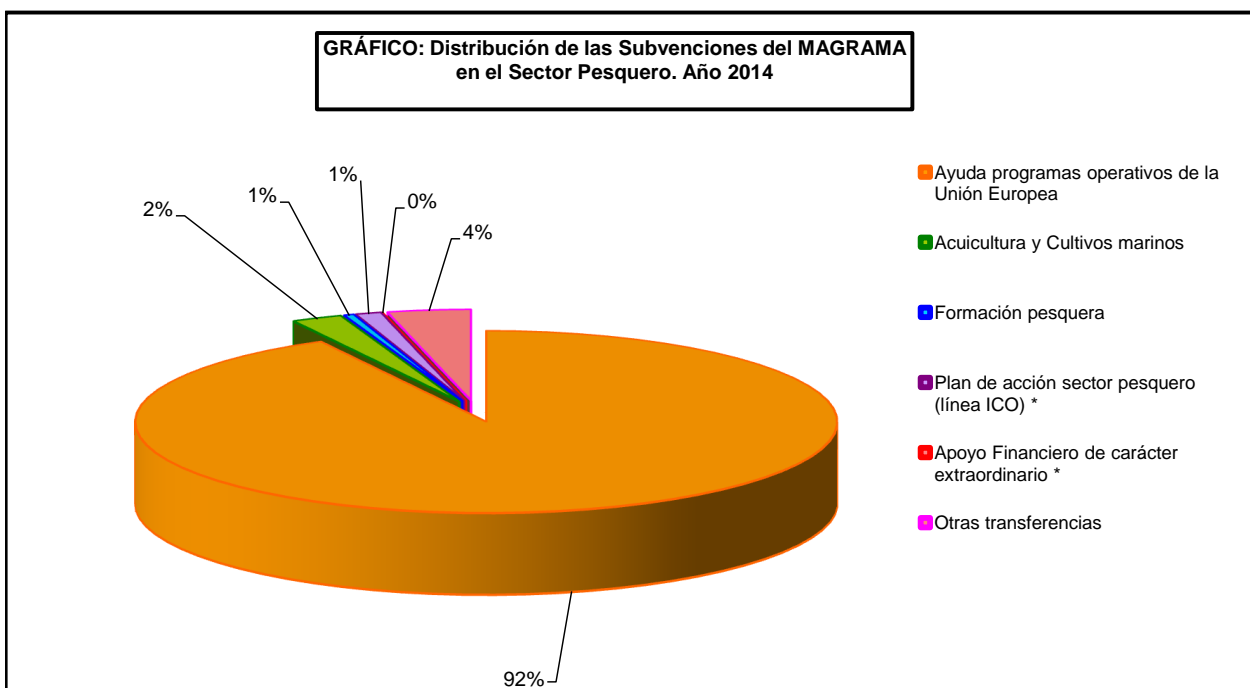

INDICADORES ECONÓMICOS DEL MEDIO RURAL - FINANCIACIÓN AGRARIA Y PESQUERA

17.4.3.1. Inversiones reales del MAGRAMA en el Sector Agrario, Industria Agroalimentaria y Desarrollo Rural (miles de euros)

Objeto	2012		2013		2014	
	Valor	%	Valor	%	Valor	%
Infraestructura agraria y equipamiento rural	27.379,0	21,00	13.265,4	17,29	14.606,6	19,77
Plan Nacional de regadíos	39.662,6	30,42	28.256,8	36,83	25.935,4	35,10
Sanidad de la producción agraria	3.605,9	2,77	21.355,8	27,83	21.133,3	28,60
Mejora de los sistemas y medios de producción	7.093,8	5,44	1.577,7	2,06	1.496,4	2,03
Regulación de mercados agrarios	5.508,9	4,23	10.913,4	14,22	7.248,5	9,81
Promoción agroalimentaria	18.123,4	13,90	1.230,3	1,60	1.583,8	2,14
Información estadística y red contable	0,0	0,00	64,8	0,08	15,8	0,02
Estudios y AT Informática y Comunicaciones	25.000,0	19,18	66,9	0,09	1.871,0	2,53
Otras inversiones	4.000,0	3,07	0,0	0,00	0,0	0,00
TOTAL	130.373,5	100,00	76.731,1	100,00	73.890,8	100,00

Fuente de Información: Oficina Presupuestaria del MAGRAMA

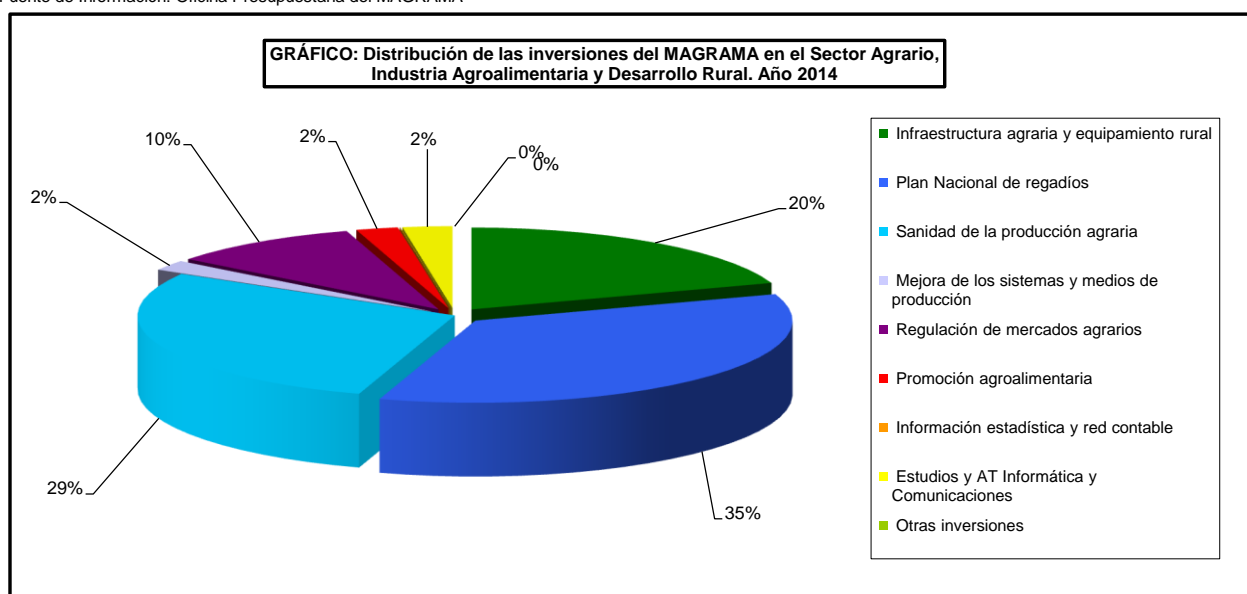

INDICADORES ECONÓMICOS DEL MEDIO RURAL - FINANCIACIÓN AGRARIA Y PESQUERA

17.4.3.2. Inversiones reales del MAGRAMA en el Sector Pesquero (miles de euros)

Objeto	2012		2013		2014	
	Valor	%	Valor	%	Valor	%
Zonas marinas pesqueras	4.024,7	8,84	3.868,4	13,54	3.772,5	13,09
Adquisición y mantenimiento de medios de control e investigación	22.874,0	50,23	10.657,8	37,30	12.721,3	44,14
Sistemas de gestión, estudios y asistencia técnica	10.147,1	22,28	14.023,5	49,08	8.617,9	29,90
Orientación al consumo de los productos de la pesca	8.492,0	18,65	0,0	0,00	3.710,0	12,87
Otras inversiones	0,0	0,00	23,7	0,08	0,0	0,00
TOTAL	45.537,9	100,0	28.573,4	100,0	28.821,7	100,0

Fuente de Información: Oficina Presupuestaria del MAGRAMA

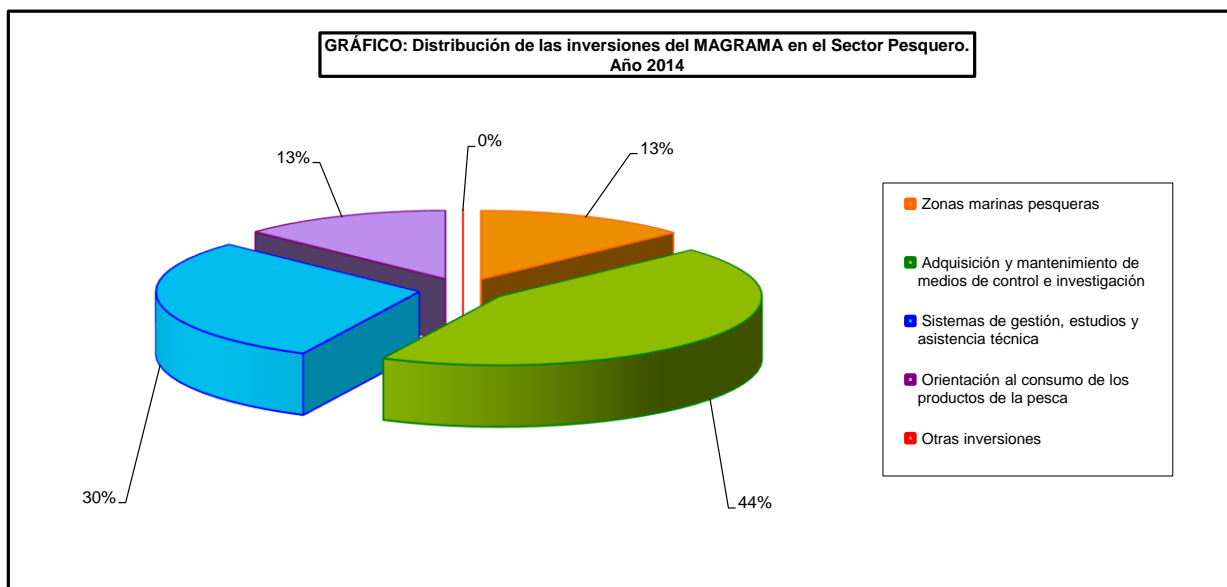

INDICADORES ECONÓMICOS DEL MEDIO RURAL - FINANCIACIÓN AGRARIA Y PESQUERA

17.4.4. Serie histórica de la contribución financiera de la Unión Europea en los Sectores Agrario y Pesquero (millones de euros)

	2009	2010	2011	2012	2013	2014 (*)
SECTOR AGRARIO						
F.E.O.G.A. GARANTÍA	-	-	-	-	-	-
F.E.A.G.A.	6.067,524	5.924,971	5.806,630	5.784,590	5.810,943	5.459,774
F.E.A.D.E.R.	618,328	858,450	981,010	825,390	1.038,636	966,656
F.E.O.G.A. ORIENTACIÓN	7,619	8,253	73,790	60,090	111,924	0,570
OTROS RECURSOS AGRARIOS	44,339	56,390	41,610	44,290	34,370	32,529
TOTAL SECTOR AGRARIO	6.737,810	6.848,064	6.903,040	6.714,360	6.995,873	6.459,530
SECTOR PESQUERO						
F.E.A.G.A. (PESCA)	8,733	2,952	7,190	7,660	7,240	8,628
I.F.O.P.	2,241	-	-	-	-	-
F.E.P.	-	127,569	118,440	70,690	191,606	135,539
OTROS RECURSOS PESQUEROS	7,485	5,945	9,830	2,600	12,632	5,748
TOTAL SECTOR PESQUERO	18,459	136,466	135,460	80,950	211,478	149,915
TOTAL SECTORES AGRARIO Y PESQUERO	6.756,269	6.984,530	7.038,500	6.795,310	7.207,351	6.609,444

Fuente de Información: Oficina Presupuestaria del MAGRAMA

F.E.O.G.A.: Fondo Europeo de Orientación y Garantía Agraria

F.E.A.G.A.: Fondo Europeo Agrario de Garantía

F.E.A.D.E.R.: Fondo Europeo Agrario de Desarrollo Rural

I.F.O.P.: Instrumento Financiero de Orientación de la Pesca

F.E.A.G.A.(PESCA)

(*) El año 2014 está fuera de los Periodos de F.E.O.G.A. Orientación, 2000-2006 para Programas Operativos y 2007-2013 para LEADER Plus, por lo que es normal la cantidad residual de ese año.

INDICADORES ECONÓMICOS DEL MEDIO RURAL - FINANCIACIÓN AGRARIA Y PESQUERA

17.4.5. Distribución de los pagos con cargo al F.E.A.G.A., según sectores y líneas de actuación (millones de euros) Año 2014

Sectores	Restituciones	Ayudas Producción	Almacena-mientos	Otras Intervenc.	Industr. Agroalim.	Desarrollo Rural	Recupera-ciones	Reembolso disciplina financiera(**)	TOTAL
Régimen de Pago Único		4.313,595							4.313,595
Cultivos Herbáceos (*)		-0,084							-0,084
Arroz (*)		0,020							0,020
Aceite de oliva y aceitunas (*)		0,261							0,261
Frutas y hortalizas		178,420		3,499					181,919
Azúcar e isoglucosa		18,511							18,511
Lino y cáñamo (*)				0,099					0,099
Algodón		62,874							62,874
Sector vitivinícola		158,471		39,315					197,786
Leche y productos lácteos		0,038	0,135	0,354					0,527
Vacuno		278,228							278,228
Ovino y caprino (*)		0,043							0,043
Porcino (*)	0,002								0,002
Apicultura		4,724							4,724
Programa "POSEICAN"		182,388		84,571					266,959
Desarrollo rural (*)						-0,015			-0,015
Medidas de promoción				5,539					5,539
Otras recuperaciones, irregularidades...							-12,648		-12,648
Otros gastos							-0,214		-0,214
Condicionalidad						-2,195			-2,195
Modulación (*)						0,001			0,001
Ayuda específica - R (CE) 79/2009		217,086							217,086
Reembolso disciplina financiera (**)								40,187	40,187
Liquidación ejercicios anteriores							-75,148		-75,148
TOTAL	0,002	5.414,574	0,135	133,377	0,000	-2,209	-88,010	40,187	5.457,870

Fuente de Información: Oficina Presupuestaria del MAGRAMA

F.E.A.G.A.: Fondo Europeo Agrario de Garantía. NOTAS FEGA:

(*) Este tipo de ayuda corresponde a operaciones de campañas anteriores (no corresponde a la campaña del ejercicio de estudio).

(**) Devolución de beneficios entre el 1 de diciembre de 2014 y el 30 de junio de 2015

CUARTA PARTE

ESTADISTICAS PESQUERAS

Capítulo 18.- Pesca marítima

Capítulo 19.- Acuicultura

Capítulo 20.- Industrias de productos de la pesca

Capítulo 21.- Comercio exterior de productos de la pesca y la acuicultura

Capítulo 22.- Datos de empleo en el sector pesquero

En esta parte, se incluyen datos sobre estadísticas pesqueras que se han obtenido a través de diferentes fuentes.

En primer lugar están las Operaciones Estadísticas del sector pesquero incluidas en el Plan Estadístico Nacional (PEN) que son responsabilidad del Ministerio Agricultura, Alimentación y Medio Ambiente (MAGRAMA) y en segundo lugar, se muestran resultados de Operaciones Estadísticas realizadas por otros Organismos, como son el Ministerio de Empleo y Seguridad Social (MESS), el Instituto Nacional de Estadística (INE) y la Agencia Estatal de Administración Tributaria (AEAT).

Bajo el título de “Estadísticas Pesqueras”, se recoge la información estadística básica sobre la pesca marítima y la acuicultura; las industrias de productos de la pesca; sobre comercio exterior de España y por último se recopila y agrupa información estadística sobre el empleo, según las diferentes fuentes que generan los datos.

Enlace de interés:

<http://www.magrama.gob.es/es/estadistica/temas/estadisticas-pesqueras/>

CAPÍTULO 18: PESCA MARÍTIMA

Las estadísticas de pesca marítima se han agrupado en tres bloques, uno de la “**Encuesta Económica de Pesca Marítima**”, otro de “**Flota pesquera**” y otro de “**Capturas**”.

- **ENCUESTA ECONÓMICA DE PESCA MARÍTIMA**

Los resultados de la Encuesta Económica están referidos a los buques pesqueros españoles, que es el principal componente del sector pesquero extractivo. El otro componente de dicho sector extractivo es la pesca realizada a pie, fundamentalmente por mariscadores.

Las principales variables medidas son algunas magnitudes macroeconómicas, las cuentas de resultados de gestión de las empresas y algunos datos de empleo y actividad de las flotas pesqueras. La fuente de los resultados que se presentan es la **Encuesta Económica de Pesca Marítima** operación estadística que está incluida en el Plan Estadístico Nacional del periodo 2013-2016 (PEN 2013-2016).

- **FLOTA PESQUERA**

La flota pesquera es el conjunto de buques que se utilizan para la captura de las diferentes especies.

Las principales variables medidas son el número de buques, el arqueo, la potencia, la eslora, etc. Estas variables se agrupan y clasifican por el tipo de pesca principal, el caladero donde faenan, etc. La fuente de los resultados que se presentan es la **Estadística de Flota Pesquera**, operación estadística que está incluida en el Plan Estadístico Nacional del periodo 2013-2016 (PEN 2013-2016).

- **CAPTURAS**

Las capturas de pesca marítima son aquellas que realizan los buques pesqueros españoles en cualquier caladero donde faenen, sea en aguas nacionales, de otros países comunitarios, de terceros países o internacionales.

Las principales variables medidas son el **peso vivo** capturado y el **valor** de la primera venta. Los resultados de estas variables se agrupan y clasifican por otras variables como, especies o grupos de especies, zonas de captura, conservación, etc. La fuente de los resultados que se presentan es la **Estadística de Capturas y Desembarcos de Pesca Marítima**, operación estadística que está incluida en el Plan Estadístico Nacional del periodo 2013-2016 (PEN 2013-2016).

Además de poder consultar diferentes tablas fijas, anuales y plurianuales, también está disponible en la Web una **base de datos de capturas**, con datos desde el año 1996 en formato Excel.

PESCA MARÍTIMA

18.1. Serie histórica de indicadores económicos

Indicadores económicos	Aguas nacionales			Aguas no nacionales			Total sector pesca marítima		
	2011	2012	2013	2011	2012	2013	2011	2012	2013
Variación cifra de ingresos por actividad pesquera (%)	-5,80	-0,46	2,04	23,72	-4,11	-2,78	10,86	-2,76	-0,95
Variación del valor añadido bruto a precios básicos (%)	-5,07	-3,55	0,48	22,16	5,20	-4,77	8,16	1,25	-2,51
Volumen de ingresos por armador	90.127,85	91.140,39	93.779,23	1.190.092,39	3.224.092,73	3.713.546,59	215.759,53	229.968,06	231.216,59
Volumen de riqueza generado por armador	49.907,98	48.903,82	49.553,02	470.715,70	1.399.085,14	1.578.467,46	97.970,24	108.733,18	107.603,70
Productividad por buque	46.951,11	46.383,97	47.026,45	392.014,42	1.079.739,64	1.163.471,32	91.004,71	102.062,71	101.103,26

FUENTE: Encuesta Económica de Pesca Marítima

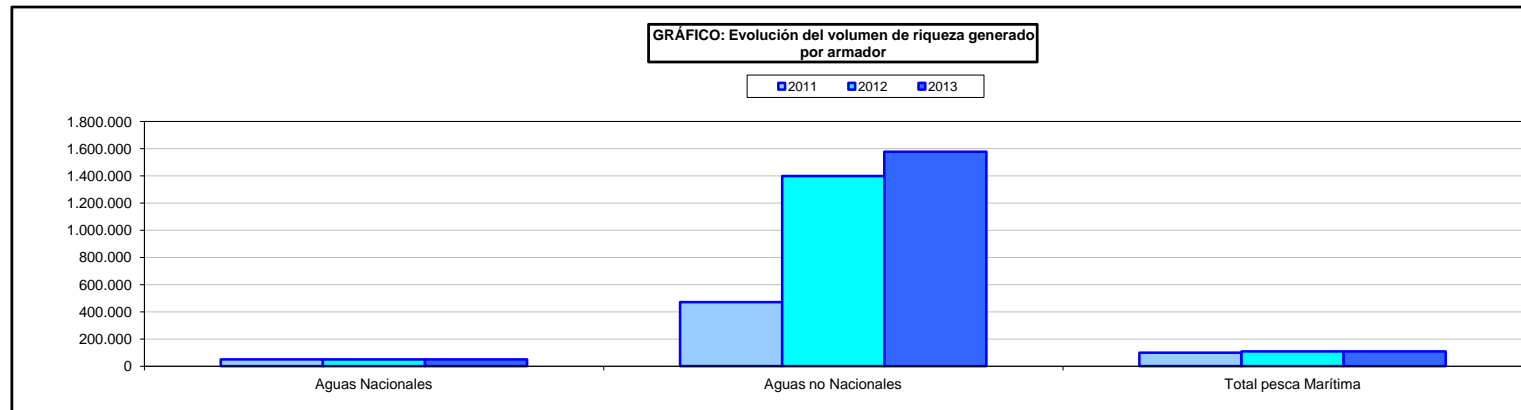
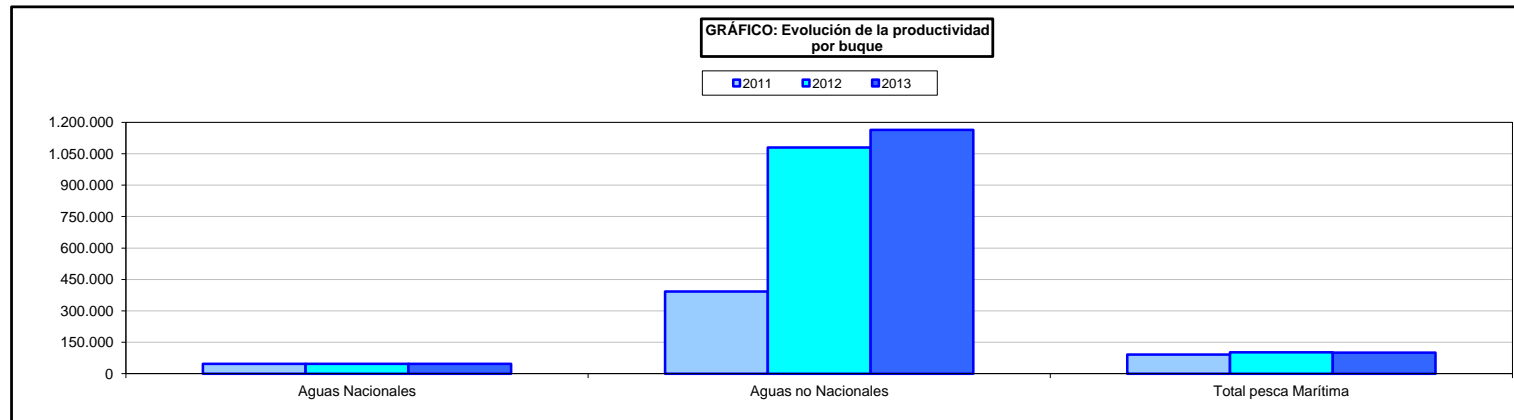

PESCA MARÍTIMA

18.2. Cuenta de producción de la Pesca marítima. Valores a precios básicos y de adquisición, 2013 (millones de euros)

	Aguas nacionales		Aguas no nacionales		Total sector	
	Valor	Estructura (%)	Valor	Estructura (%)	Valor	Estructura (%)
A.PRODUCCIÓN PESQUERA ⁽¹⁾	746,8	100	1.166,1	100	1.912,8	100
Ingresos por actividad pesquera	746,1	99,91	1.166,1	100,00	1.912,2	99,96
Subvenciones a los productos	0,7	0,09	0,0	0,00	0,7	0,04
B.CONSUMOS INTERMEDIOS ⁽²⁾	352,5	47,21	670,4	57,49	1.023,0	53,48
Cebo, sal, hielo, envases y embalajes	21,7	2,90	36,0	3,09	57,7	3,02
aprovisionamientos	8,1	1,08	27,3	2,34	35,4	1,85
aparejos	20,9	2,80	36,4	3,12	57,3	3,00
Repuestos, reparación y mantenimiento	52,2	6,99	76,5	6,56	128,7	6,73
Combustible y lubricantes	163,0	21,82	259,4	22,25	422,4	22,08
Otros servicios	19,6	2,63	114,4	9,81	134,0	7,01
Gastos portuarios	20,6	2,76	50,4	4,33	71,0	3,71
Otros gastos del buque	25,9	3,46	39,1	3,35	64,9	3,39
Otros gastos no actividad pesquera	20,6	2,76	30,9	2,65	51,5	2,69
C = (A-B) VALOR AÑADIDO BRUTO ⁽¹⁾	394,2	52,79	495,6	42,51	889,9	46,52
D. AMORTIZACIONES	36,3	4,86	68,6	5,89	104,9	5,49
E = (C-D) VALOR AÑADIDO NETO ⁽¹⁾	358,0	47,93	427,0	36,62	784,9	41,04
F.OTRAS SUBVENCIONES A LA PRODUCCIÓN	4,1	0,55	6,8	0,58	10,8	0,57
G.OTROS IMPUESTOS SOBRE LA PRODUCCIÓN	1,4	0,18	1,4	0,12	2,8	0,14
H = (E+F-G) RENTA DE LA PESCA MARÍTIMA	360,7	48,29	432,4	37,08	793,0	41,46

FUENTES: Encuesta Económica de Pesca Marítima

(1) A precios básicos

(2) A precios de adquisición

PESCA MARÍTIMA

18.3. Serie histórica de indicadores de empleo

Indicadores de Empleo	Aguas nacionales			Aguas no nacionales			Total Sector pesca marítima		
	2011	2012	2013	2011	2012	2013	2011	2012	2013
Tasa anual empleo (%) ⁽¹⁾	-	-	-	-	-	-	0,1	0,1	0,1
Ingresos por puesto de trabajo	37.392,4	34.761,5	35.694,7	92.198,4	115.292,8	134.448,6	59.778,7	61.409,0	64.654,0
Riqueza generada por puesto de trabajo	20.705,9	18.652,2	18.861,1	36.467,1	50.031,0	57.148,3	27.143,8	29.035,3	30.088,7
Coste unitario de puesto de trabajo	13.701,4	11.656,8	12.619,1	24.154,5	27.666,9	29.758,5	17.971,2	16.954,5	17.645,2
Variación gastos personal	-6,4	-9,0	8,0	20,0	-12,0	-10,0	6,3	-11,0	-2,0
Productividad por empleado (%)	150,4	160,0	149,0	151,0	180,0	192,0	150,7	171,0	170,0

Fuentes: Encuesta Económica de Pesca Marítima.

⁽¹⁾ Elaboración propia con datos INE.

PESCA MARÍTIMA

18.4. Empleo total, 2013

ESTRATOS	Población	Muestra	TIERRA		A BORDO		TOTAL		
			Nº UTA	Personas	Nº UTA	Personas	Nº UTA	Personas	
ARRASTREROS	12-18	60	0	0	165	200	165	200	
ARRASTREROS	18-24	82	6	27	413	383	419	410	
ARRASTREROS	24-40	102	109	126	1.219	986	1.329	1.112	
CERQUEROS	10-12	21	0	0	82	84	82	84	
CERQUEROS	12-18	126	0	0	619	1.008	619	1.008	
CERQUEROS	18-24	97	0	0	910	1.018	910	1.019	
CERQUEROS	24-40	93	0	0	1.421	1.302	1.421	1.302	
RASTRAS	00-10	1.830	0	0	1.650	3.172	1.650	3.172	
RASTRAS	10-12	12	0	0	28	32	28	32	
RASTRAS	12-18	83	0	0	199	249	199	249	
ANZUELOS	10-12	63	0	0	185	210	185	210	
ANZUELOS	12-18	76	0	0	353	380	353	380	
ANZUELOS	18-24 *	28	0	0	211	228	211	228	
REDES DE ENMALLE	10-12	122	0	0	209	244	209	244	
REDES DE ENMALLE	12-18	162	0	0	627	702	627	702	
REDES DE ENMALLE	18-24	30	0	0	254	210	254	210	
NASAS	10-12	60	0	0	181	210	181	210	
NASAS	12-18	49	0	0	131	163	131	163	
ARTES POLIVALENTES FIJOS	00-10	2.030	0	0	3.504	4.584	3.504	4.584	
ARTES POLIVALENTES FIJOS	10-12	87	0	0	111	152	111	152	
ARTES POLIVALENTES FIJOS	12-18	51	0	0	142	204	142	204	
ARTES POLIVALENTES	10-12	30	0	0	62	105	62	105	
ARTES POLIVALENTES	12-18	29	0	0	273	261	273	261	
Atl. N. Aguas Nacionales		5.323	123	115	153	12.948	16.087	13.063	16.240
ARRASTREROS	24-40	50		120	152	697	712	816	864
ARRASTREROS	40 o más	21		99	102	536	510	635	612
ANZUELOS	24-40	27		0	0	425	348	425	348
ARTES POLIVALENTES FIJOS	18-24	24		6	6	213	234	218	240
ARTES POLIVALENTES FIJOS	24-40	74		8	8	939	876	947	883
Atl.Norte Aguas No Nacionales		196	37	232	268	2.809	2.680	3.041	2.948
Total ATLANTICO NORTE		5.519	160	348	421	15.757	18.767	16.105	19.189
ARRASTREROS	06-12	21		0	0	39	47	39	47
ARRASTREROS	12-18	161		0	0	568	604	568	604
ARRASTREROS	18-24	332		0	0	865	996	865	996
ARRASTREROS	24-40	147		0	0	523	625	523	625
CERQUEROS	06-12	21		0	0	92	126	92	126
CERQUEROS	12-18	91		10	46	680	774	690	819
CERQUEROS	18-24	91		0	0	745	910	745	910
CERQUEROS	24-40	24		18	21	132	305	151	326
RASTRAS	06-12	35		0	0	21	52	21	53
RASTRAS	12-18	10		0	0	18	22	18	23
ANZUELOS	06-12	55		18	18	92	110	110	128
ANZUELOS	12-18	70		0	0	148	303	148	303
ANZUELOS	18-24	27		0	0	152	178	152	178
REDES DE ENMALLE	06-12	85		0	0	147	170	147	170
REDES DE ENMALLE	12-18	63		0	0	117	142	117	142
NASAS	12-18	17		5	4	93	94	98	98
ARTES POLIVALENTES FIJOS	00-06	126		0	0	53	168	53	168
ARTES POLIVALENTES FIJOS	06-12	977		0	0	1.667	2.299	1.667	2.299
ARTES POLIVALENTES FIJOS	12-18	23		0	0	86	155	86	155
ARTES POLIVALENTES	06-12	29		0	0	40	80	40	80
ARTES POLIVALENTES	12-18	13		0	0	27	56	27	56
Mediterráneo Aguas Nacionales		2.418	97	51	89	6.307	8.216	6.358	8.305
Total MEDITERRANEO		2.418	97	51	89	6.307	8.216	6.358	8.305
CERQUEROS	12-18	13		0	0	93	84	93	85
ANZUELOS	10-12	23		0	0	87	115	87	115
ANZUELOS	12-18	24		0	0	78	114	78	114
ARTES POLIVALENTES FIJOS	00-10	498		0	0	873	941	873	941
ARTES POLIVALENTES FIJOS	10-12	30		0	0	107	98	107	98
ARTES POLIVALENTES FIJOS	12-18	30		0	0	126	140	126	140
ARTES POLIVALENTES FIJOS	24-40	20		12	11	190	200	202	211
Otras Regiones Aguas Nacionales		638	31	12	11	1.553	1.692	1.565	1.703
ARRASTREROS	24-40	35		43	42	1.090	833	1.133	875
ARRASTREROS	40 o más	29		95	82	902	957	997	1.039
CERQUEROS	40 o más	32		116	121	1.244	999	1.360	1.120
ANZUELOS	24-40	96		85	90	1.369	1.189	1.455	1.278
ANZUELOS	40 o más	28		42	47	561	476	603	523
Otras regiones Aguas No Nacionales		220	62	382	381	5.165	4.454	5.547	4.835
Total OTRAS REGIONES		858	93	394	392	6.718	6.146	7.112	6.537
Total Aguas Nacionales		8.369	250	179	253	20.724	25.905	20.902	26.158
Total Aguas No Nacionales		426	100	615	649	8.058	7.224	8.673	7.873
TOTAL		8.795	350	793	902	28.782	33.129	29.575	34.031

FUENTE: SGE- Encuesta Económica de Pesca Marítima

UTA: Unidad de Trabajo Anual. Equivale a un puesto de trabajo a jornada completa en cómputo anual (considerando una jornada media anual de 1.800 horas)

* Estratos agrupados por motivos de secreto estadístico

PESCA MARÍTIMA

18.5. Renta de la pesca marítima según UTA^(*). Valor a precios corrientes, 2013 (euros)

ESTRATOS		Renta de la Pesca	Nº UTA	RENTA DE LA Pesca por UTA
ARRASTREROS	12-18	2.205.818	165	13.331
ARRASTREROS	18-24	5.696.147	419	13.599
ARRASTREROS	24-40	28.361.264	1.329	21.346
CERQUEROS	10-12	1.031.259	82	12.518
CERQUEROS	12-18	12.510.329	619	20.222
CERQUEROS	18-24	15.237.840	910	16.752
CERQUEROS	24-40	35.168.355	1.421	24.752
RASTRAS	00-10	17.568.974	1.650	10.646
RASTRAS	10-12	1.060.457	28	38.478
RASTRAS	12-18	5.491.695	199	27.569
ANZUELOS	10-12	4.086.067	185	22.055
ANZUELOS	12-18	7.807.207	353	22.118
ANZUELOS	18-24 *	3.596.501	211	33.133
REDES DE ENMALLE	10-12	2.990.471	209	14.325
REDES DE ENMALLE	12-18	8.040.605	627	12.818
REDES DE ENMALLE	18-24	8.067.817	254	31.751
NASAS	10-12	307.376	181	1.701
NASAS	12-18	1.668.025	131	12.730
ARTES POLIVALENTES FIJOS	00-10	43.120.800	3.504	12.307
ARTES POLIVALENTES FIJOS	10-12	680.169	111	6.129
ARTES POLIVALENTES FIJOS	12-18	1.836.563	142	12.973
ARTES POLIVALENTES	10-12	543.734	62	8.805
ARTES POLIVALENTES	12-18	8.855.296	273	32.485
At.Norte Aguas Nacionales		215.932.769	13.063	422.540
ARRASTREROS	24-40	20.864.292	816	25.555
ARRASTREROS	40 o más	41.870.463	635	65.957
ANZUELOS	24-40	5.358.741	425	12.607
ARTES POLIVALENTES FIJOS	18-24	4.436.320	218	20.317
ARTES POLIVALENTES FIJOS	24-40	53.548.031	947	56.557
Atl.Norte Aguas No Nacionales		126.077.847	3.041	180.994
Total ATLANTICO NORTE		342.010.616	16.105	603.535
ARRASTREROS	06-12	999.986	39	25.760
ARRASTREROS	12-18	9.723.823	568	17.107
ARRASTREROS	18-24	18.474.674	865	21.359
ARRASTREROS	24-40	3.907.269	523	7.466
CERQUEROS	06-12	2.216.296	92	24.109
CERQUEROS	12-18	18.138.518	690	26.296
CERQUEROS	18-24	22.246.425	745	29.853
CERQUEROS	24-40	2.936.986	151	19.507
RASTRAS	06-12	220.096	21	10.387
RASTRAS	12-18	330.414	18	18.428
ANZUELOS	06-12	2.678.387	110	24.259
ANZUELOS	12-18	991.734	148	6.687
ANZUELOS	18-24	3.577.604	152	23.484
REDES DE ENMALLE	06-12	2.152.251	147	14.608
REDES DE ENMALLE	12-18	2.849.931	117	24.325
NASAS	12-18	1.233.776	98	12.592
ARTES POLIVALENTES FIJOS	00-06	663.124	53	12.535
ARTES POLIVALENTES FIJOS	06-12	22.155.213	1.667	13.291
ARTES POLIVALENTES FIJOS	12-18	517.747	86	6.048
ARTES POLIVALENTES	06-12	1.184.069	40	29.389
ARTES POLIVALENTES	12-18	1.389.939	27	51.671
Mediterráneo Aguas Nacionales		118.588.262	6.358	18.651
Total MEDITERRANEO		118.588.262	6.358	18.651
CERQUEROS	12-18	2.700.867	93	29.001
ANZUELOS	10-12	1.498.304	87	17.311
ANZUELOS	12-18	981.844	78	12.620
ARTES POLIVALENTES FIJOS	00-10	14.164.110	873	16.224
ARTES POLIVALENTES FIJOS	10-12	948.983	107	8.869
ARTES POLIVALENTES FIJOS	12-18	2.630.818	126	20.889
ARTES POLIVALENTES FIJOS	24-40	4.387.681	202	21.761
Otras Regiones Aguas Nacionales		27.312.605	1.565	17.451
ARRASTREROS	24-40	13.688.088	1.133	12.084
ARRASTREROS	40 o más	40.886.463	997	41.001
CERQUEROS	40 o más	217.093.224	1.360	159.624
ANZUELOS	24-40	28.904.858	1.455	19.872
ANZUELOS	40 o más	4.522.449	603	7.501
Otras regiones Aguas No Nacionales		305.095.083	5.547	54.998
Total OTRAS REGIONES		332.407.688	7.112	46.736
Total Aguas Nacionales		360.651.556	20.902	17.254
Total Aguas No Nacionales		432.355.010	8.673	49.851
TOTAL		793.006.566	29.575	26.813

FUENTE: SGE- Encuesta Económica de Pesca Marítima

UTA: Unidad de Trabajo Anual.

Equivale a un puesto de trabajo a jornada completa en cómputo anual (considerando una jornada media anual de 1.800 horas)

* Estratos agrupados por motivos de secreto estadístico

PESCA MARÍTIMA

18.6. Número de buques pesqueros operativos y eslora media según caladero y tipos de pesca, 2013

Caladero		Tipo de pesca														Total	
		Arrastre		Cercos		Palangre		Redes de Enmalle		Artes fijas		Artes menores		Sin tipo asignado			
Grandes zonas	Censos de modalidad	Nº buques	Eslora total (promedio)	Nº buques	Eslora total (promedio)	Nº buques	Eslora total (promedio)	Nº buques	Eslora total (promedio)	Nº buques	Eslora total (promedio)	Nº buques	Eslora total (promedio)	Nº buques	Eslora total (promedio)	Nº Buques	Eslora Total (promedio)
Caladero Nacional	Cantábrico-noroeste	98	28,42	277	22,42	77	16,29	82	16,99			4.525	6,53			5.059	8,14
	Mediterráneo	669	20,40	242	18,16	133	12,78					1.716	8,32			2.760	12,33
	Golfo de Cádiz	142	18,77	86	16,71							574	8,95			802	11,52
	Canarias			13	13,12							787	8,30			800	8,38
	Cualquier zona					89	25,59									89	25,59
Total		909	21,01	618	19,76	299	17,50	82	16,99			7.602	7,30			9.510	9,82
Caladeros UE	Atlántico, aguas comunitarias no españolas	70	32,89							66	30,09					136	31,53
	Total	70	32,89							66	30,09					136	31,53
Caladeros Internacionales	Atlántico norte	27	57,83													27	57,83
	Aguas internacionales y terceros países	67	40,44			3	23,60									70	39,72
	Aguas internacionales			32	82,28	92	34,86									124	47,10
	Total	94	45,43	32	82,28	95	34,51									221	46,07
Sin Caladero Asociado	Sin Modalidad Asignada													4	22,29	4	22,29
	Total													4	22,29	4	22,29
TOTAL		1.073	23,93	650	22,84	394	21,60	82	16,99	66	30,09	7.602	7,30	4	22,29	9.871	10,94

FUENTE: Datos del Censo de Flota Pesquera Operativa a 31 de diciembre de 2013
 Se han considerado "operativos" aquellos buques que en la fecha de referencia estaban en la lista tercera y vigentes en el Censo de Flota Pesquera Operativa.
 NOTA: Unidad de medida de eslora: metros

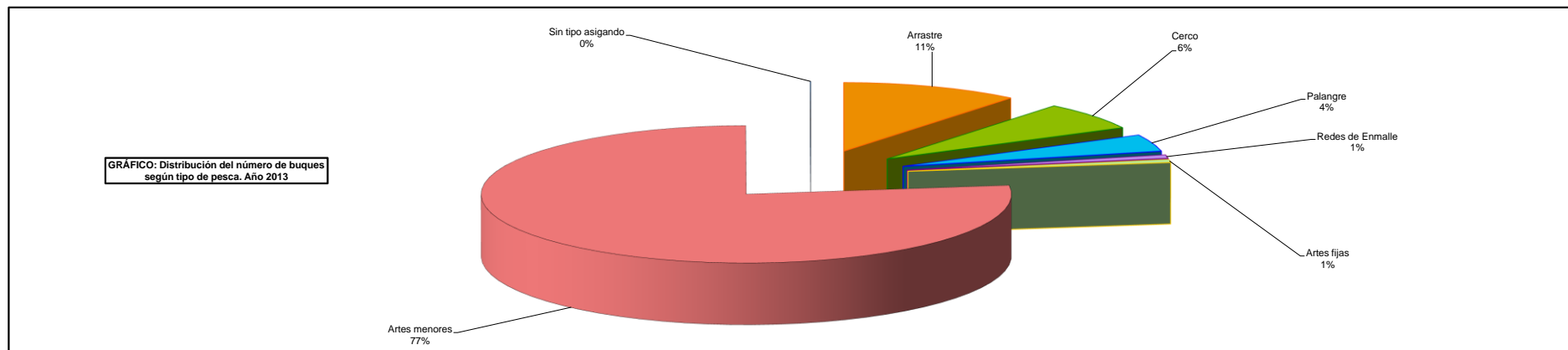

PESCA MARÍTIMA

18.7. Número de buques pesqueros operativos y arqueo total según caladero y tipo de pesca, 2013

Caladero		Tipo de pesca														Total	
		Arrastre		Cercos		Palangre		Redes de Enmalle		Artes fijas		Artes menores		Sin Tipo Asignado			
Grandes zonas	Censos de modalidad	Nº de buques	Arqueo (GT)	Nº de buques	Arqueo (GT)	Nº de buques	Arqueo (GT)	Nº de buques	Arqueo (GT)	Nº de buques	Arqueo (GT)	Nº de buques	Arqueo (GT)	Nº de buques	Arqueo (GT)	Nº de buques	Arqueo (GT)
Caladero Nacional	Cantábrico-noroeste	98	22.271	277	22.893	77	3.108	82	4.109			4.525	11.695			5.059	64.076
	Mediterráneo	669	39.651	242	9.777	133	2.418					1.716	6.530			2.760	58.376
	Golfo de Cádiz	142	6.058	86	2.350							574	2.974			802	11.382
	Canarias			13	199							787	4.962			800	5.161
	Cualquier zona					89	15.070									89	15.070
	Total	909	67.980	618	35.219	299	20.596	82	4.109			7.602	26.161			9.510	154.065
Caladeros UE	Atlántico, aguas comunitarias no españolas	70	20.961							66	16.712					136	37.672
	Total	70	20.961							66	16.712					136	37.672
Caladeros Internacionales	Atlántico norte	27	30.622													27	30.622
	Aguas internacionales y terceros países	67	36.008			3	381									70	36.389
	Aguas internacionales			32	79.015	92	34.424									124	113.439
	Total	94	66.630	32	79.015	95	34.806									221	180.450
Sin Caladero Asociado	Sin Modalidad Asignada													4	430	4	430
	Total													4	430	4	430
TOTAL		1.073	155.570	650	114.234	394	55.401	82	4.109	66	16.712	7.602	26.161	4	430	9.871	372.617

FUENTE: Datos del Censo de Flota Pesquera Operativa a 31 de diciembre de 2013
 Se han considerado "operativos" aquellos buques que en la fecha de referencia estaban en la lista tercera y vigentes en el Censo de Flota Pesquera Operativa.
 (GT): Tonelaje Bruto

PESCA MARÍTIMA

18.8. Análisis autonómico de las características técnicas de la flota del puerto base, 2013

Comunidades Autónomas	Nº buques	%	Arqueo (GT)	%	Potencia (CV)	%	Eslora total promedio
Galicia	4.739	48,01	159.875	42,91	395.918	34,38	8,88
P. de Asturias	292	2,96	7.148	1,92	26.874	2,33	11,35
Cantabria	138	1,40	8.569	2,30	28.031	2,43	17,97
País Vasco	221	2,24	76.899	20,64	174.335	15,14	28,32
Cataluña	869	8,80	22.712	6,10	136.299	11,84	13,57
Baleares	389	3,94	3.717	1,00	28.778	2,50	9,57
C. Valenciana	583	5,91	18.277	4,91	88.217	7,66	14,79
R. de Murcia	202	2,05	3.100	0,83	15.815	1,37	10,55
Andalucía	1.575	15,96	41.528	11,15	169.538	14,72	12,03
Canarias	836	8,47	22.246	5,97	71.498	6,21	9,65
Ciudad Autónoma de Ceuta	27	0,27	8.545	2,29	16.233	1,41	20,47
Ciudad Autónoma de Melilla	0	0,00	0	0,00	0	0,00	0,00
ESPAÑA	9.871	100	372.617	100	1.151.538	100	10,94

FUENTE: Datos del Censo de Flota Pesquera Operativa a 31 de diciembre de 2013

Se han considerado "operativos" aquellos buques que en la fecha de referencia estaban en la lista tercera y vigentes en el Censo de Flota Pesquera Operativa.

(GT): Tonelaje Bruto

(CV): Caballos de Vapor

Unidad de medida de eslora: metros

PESCA MARÍTIMA

18.9. Serie histórica del peso vivo y valor de las capturas de buques españoles según conservación, destino y grupo de especies

Conservación, destino y grupo de especies		2011		2012		2013	
		Peso vivo (toneladas)	Valor (miles de euros)	Peso vivo (toneladas)	Valor (miles de euros)	Peso vivo (toneladas)	Valor (miles de euros)
Fresco para consumo humano	Peces	441.880	990.051	349.709	751.220	347.278	765.200
	Crustáceos	8.726	115.285	6.020	83.009	4.840	71.937
	Moluscos	43.199	206.193	38.096	171.839	36.857	136.856
	Otros	730	2.185	710	2.075	589	1.909
	Total	494.535	1.313.714	394.535	1.008.143	389.564	975.901
Congelado y otros para consumo humano	Peces	346.430	551.300	391.174	656.973	581.392	1.020.760
	Crustáceos	3.904	43.879	637	8.628	6.204	68.946
	Moluscos	15.022	55.525	26.305	110.329	34.056	99.318
	Otros					1	43
	Total	365.356	650.705	418.117	775.930	621.653	1.189.067
Total consumo humano		859.891	1.964.419	812.652	1.784.073	1.011.217	2.164.968
Total consumo no humano		330	640	546	357	1.217	394
TOTAL		860.221	1.965.060	813.197	1.784.431	1.012.434	2.165.362

FUENTE: Estadísticas de Pesca Marítima

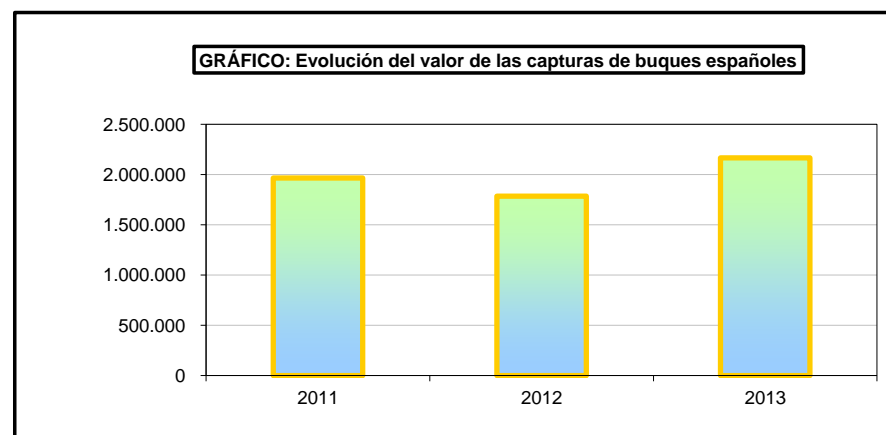
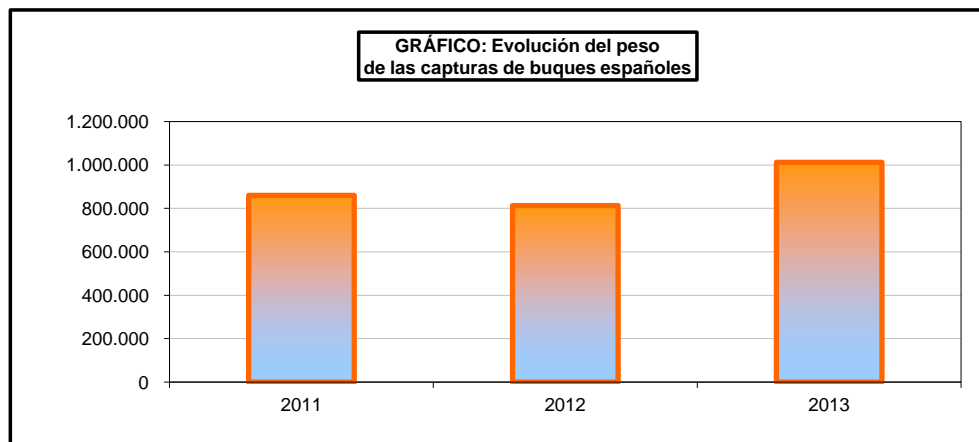

PESCA MARÍTIMA

18.10. Serie histórica del peso vivo y valor de las capturas de buques españoles según zona de captura FAO*

Zona de Captura FAO	2011		2012		2013	
	Peso vivo (toneladas)	Valor (miles de euros)	Peso vivo (toneladas)	Valor (miles de euros)	Peso vivo (toneladas)	Valor (miles de euros)
21 Atlántico norte occidental	28.262	64.191	37.143	75.723	35.204	54.968
27 Atlántico norte oriental	354.774	888.355	282.176	640.132	321.901	738.376
31 Atlántico centro occidental	11.060	11.107	6.442	8.593	9.787	9.945
34 Atlántico centro oriental	143.130	274.449	115.372	169.389	154.418	275.695
37 Mediterráneo	103.505	355.491	78.985	281.201	82.999	268.831
41 Atlántico sur occidental	90.308	175.747	116.879	294.918	122.948	278.121
47 Atlántico sur oriental	17.453	38.423	29.339	53.819	42.537	105.363
48 Atlántico antártico			154	473	17	58
Total Atlántico	748.493	1.807.765	666.490	1.524.247	769.812	1.731.358
51 Índico occidental	61.317	78.788	99.684	191.183	143.892	273.279
57 Índico oriental	786	1.940			158	211
58 Índico antártico	81	56			48	97
Total Índico	62.183	80.784	99.684	191.183	144.098	273.587
61 Pacífico norte occidental					1	7
67 Pacífico norte oriental			1	2	18	9
71 Pacífico centro occidental	10.957	16.063	3.672	5.155	11.019	12.624
77 Pacífico centro oriental	9.713	12.298	25.788	28.801	52.192	76.273
81 Pacífico sur occidental	2.005	4.490	2.195	5.151	9.297	14.309
87 Pacífico sur oriental	26.357	42.807	15.059	29.678	25.653	56.498
88 Pacífico antártico	512	853	309	214	344	697
Total Pacífico	49.545	76.511	47.023	69.000	98.525	160.417
TOTAL	860.221	1.965.060	813.197	1.784.431	1.012.434	2.165.362

FUENTE: Estadísticas de Pesca Marítima

* FAO: Organización de las Naciones Unidas para la Agricultura y la Alimentación

CAPÍTULO 19: ACUICULTURA

La acuicultura y la pesca marítima forman parte del sector económico primario. La acuicultura puede tener un futuro importante en el ámbito de la alimentación, pero la única forma de saber su importancia real, dentro del conjunto de los productos pesqueros, es conocer sus cifras. Con este apartado queremos colaborar en el conocimiento diferenciado de ambos tipos de producción citados, acuicultura y pesca extractiva.

Las fuentes de los resultados que se presentan son la **Encuesta de Establecimientos de Acuicultura**, operación estadística que está incluida en el Plan Estadístico Nacional del periodo 2013-2016 (PEN 2013-2016).

Se muestra el número de establecimientos de acuicultura que han tenido producción, agrupado por diferentes clasificaciones, mostradas en las tablas estadísticas.

La producción de los establecimientos de acuicultura se recoge en dos variables, el valor expresado en euros y la cantidad, expresada en kilogramos al referirse a la fase 4 de cultivo (Engorde a talla comercial).

El empleo se recoge en dos variables principales, “Unidad de trabajo anual” (UTA) y “Número de personas”. La UTA se calcula a partir del número de horas trabajadas y las personas, cuyo número se contabiliza, son quienes han realizado dichas horas. Estas variables se agrupan y clasifican de forma diferente según las tablas estadísticas mostradas.

ACUICULTURA

19.1. Serie histórica del número de establecimientos con producción según origen del agua y tipo de establecimiento

Origen del agua	Tipo de establecimiento	2009	2010	2011	2012	2013
De mar	En tierra firme	40	38	37	38	40
	En enclaves naturales	30	25	22	26	25
	De cultivo horizontal	61	59	54	53	41
	De cultivo vertical	3.654	3.685	3.659	3.669	3.579
	De cultivo en jaulas	72	61	47	46	44
	Total		3.857	3.868	3.819	3.832
De zona intermareal salobre	En tierra firme	1	1	1	1	1
	En enclaves naturales	8	6	10	9	8
	De cultivo horizontal	1.113	1.110	1.107	1.111	1.109
	De cultivo vertical	–	–	–	–	–
	De cultivo en jaulas	–	–	–	–	–
	Total		1.122	1.117	1.118	1.121
Total Marina		4.979	4.985	4.937	4.953	4.847
De zona continental	En tierra firme	151	147	140	130	122
	En enclaves naturales	42	35	43	49	56
	De cultivo horizontal	–	–	–	–	–
	De cultivo vertical	–	–	–	–	–
	De cultivo en jaulas	1	1	–	–	–
	Total Continental		194	183	183	179
TOTAL	En tierra firme	192	186	178	169	163
	En enclaves naturales	80	66	75	84	89
	De cultivo horizontal	1.174	1.169	1.161	1.164	1.150
	De cultivo vertical	3.654	3.685	3.659	3.669	3.579
	De cultivo en jaulas	73	62	47	46	44
	TOTAL ACUICULTURA		5.173	5.168	5.120	5.132

FUENTE: Encuesta de Establecimientos de Acuicultura

ACUICULTURA

19.2. Producción según tipo de acuicultura, origen del agua, grupo de especies y valor y cantidad por fase de cultivo, 2013

Tipo de acuicultura	Origen del agua	Grupo de especies	Valor (miles de euros)			Cantidad							
			Total	Fases 1, 2, 3 y 5	Fase 4. Engorde a talla comercial	Fase 1. Puesta (miles de huevos)	Fase 1. Puesta (Kg.)	Fase 2. Incubación y/o cría (Hatchery) (Alevines, postlarvas, semillas) (miles de individuos)	Fase 3. Preengorde-semillero (Nursery) (miles de individuos)	Fase 4. Engorde a talla comercial (kg)	Fase 4. Engorde a talla comercial (miles individuos repoblación)	Fase 5. Engorde a madurez sexual (miles de individuos)	
MARINA	De mar	Peces	319.606.829,6	43.036.230,9	276.570.598,7		5,0	254.303,8	142.571,2	43.731.544,0			
		Crustáceos	59.614,0		59.614,0					4.004,0			
		Moluscos	86.835.706,9	1.391.089,0	85.444.617,9			5.633,8	181.662,2	163.203.925,4		2.160,0	
		Otros invertebrados	3.553,8	523,8	3.030,0				2,9	51,0			
	Plantas acuáticas	756.088,5		756.088,5					1.800,0				
	Total	407.261.792,8	44.427.843,6	362.833.949,2		5,0	259.937,6	324.236,4	206.941.324,4		2.160,0		
	De zona intermareal salobre	Peces	10.167.085,5	1.089.152,1	9.077.933,4				3.002,7	1.228.620,2			
		Crustáceos	168.381,0		168.381,0					64.762,0			
		Moluscos	12.096.343,2	2.191,5	12.094.151,7				58,4	1.772.552,3			
		Total	22.431.809,7	1.091.343,6	21.340.466,1				3.061,1	3.065.934,5			
	Peces	329.773.915,1	44.125.382,9	285.648.532,1		5,0	254.303,8	145.573,9	44.960.164,3				
	Crustáceos	227.995,0		227.995,0					68.766,0				
	Moluscos	98.932.050,1	1.393.280,5	97.538.769,6			5.633,8	181.720,7	164.976.477,7		2.160,0		
	Otros invertebrados	3.553,8	523,8	3.030,0				2,9	51,0				
Plantas acuáticas	756.088,5		756.088,5					1.800,0					
Total Marina	429.693.602,5	45.519.187,2	384.174.415,3		5,0	259.937,6	327.297,5	210.007.258,9		2.160,0			
CONTINENTAL	De zona continental	Peces	63.144.417,8	15.458.226,2	47.686.191,7	437.633,4	32.106,1	18.339,5	29.062,6	16.303.044,3		1.288,9	5,5
		Crustáceos	26.800,0		26.800,0			9.796,0	53,0	1.100,0			2,0
		Total Continental	63.171.217,8	15.458.226,2	47.712.991,7	437.633,4	32.106,1	28.135,5	29.115,6	16.304.144,3		1.288,9	7,5
TOTAL		Peces	392.918.332,9	59.583.609,1	333.334.723,8	437.633,4	32.111,1	272.643,3	174.636,5	61.263.208,5		1.288,9	5,5
		Crustáceos	254.795,0		254.795,0			9.796,0	53,0	69.866,0			2,0
		Moluscos	98.932.050,1	1.393.280,5	97.538.769,6			5.633,8	181.720,7	164.976.477,7		2.160,0	
		Otros invertebrados	3.553,8	523,8	3.030,0				2,9	51,0			
		Plantas acuáticas	756.088,5		756.088,5					1.800,0			
		Total	492.864.820,3	60.977.413,3	431.887.407,0	437.633,4	32.111,1	288.073,0	356.413,1	226.311.403,2		3.448,9	7,5

FUENTE: Encuesta de Establecimientos de Acuicultura

ACUICULTURA

19.3. Uso de la producción según valor y cantidad por fase de cultivo y destino, 2013

Uso de la producción	Valor (miles de euros)			Cantidad						
	Total	Fases 1, 2, 3 y 5	Fase 4. Engorde a talla comercial	Fase 1. Puesta (miles de huevos)	Fase 1. Puesta (Kg.)	Fase 2. Incubación y/o cría (Hatchery) (Alevines, postlarvas, semillas) (miles de unidades)	Fase 3. Preengorde-semillero (Nursery) (miles de individuos)	Fase 4. Engorde a talla comercial (kg)	Fase 4. Engorde a talla comercial (miles individuos repoblación)	Fase 5. Engorde a madurez sexual (miles de individuos)
Consumo humano directo	407.526.170,0		407.526.170,0					171.974.566,2		
Consumo humano industria alimentaria	24.075.008,8	2.158.233,2	21.916.775,5		32.111,6			54.246.020,3		
Alimentación animal	758.796,5		758.796,5					3.100,0		
Repoblación (al medio natural)	1.046.603,8	125.790,0	920.813,8	2.359,4		11.823,5	7.783,3		3.448,9	6,1
Ciclo acuícola	59.116.218,8	58.664.198,8	452.020,0	435.274,0		276.249,6	348.495,9	71.169,0		1,4
Ornamental	183.989,1	797,5	183.191,6				1,0	4.200,0		
Otros	158.033,4	28.393,8	129.639,6				132,9	12.347,7		
TOTAL	492.864.820,3	60.977.413,3	431.887.407,0	437.633,4	32.111,6	288.073,0	356.413,1	226.311.403,2	3.448,9	7,5

FUENTE: Encuesta de Establecimientos de Acuicultura

ACUICULTURA

19.4. Serie histórica del número de unidades de trabajo año (UTA) y de personas según tipo de empleo

Empleo	2009		2010		2011		2012		2013	
	Nº UTA	Nº personas	Nº UTA	Nº personas	Nº UTA	Nº personas	Nº UTA	Nº personas	Nº UTA	Nº personas
No asalariados	2.627	14.341	2.870	12.141	2.855	12.435	2.402	11.678	2.014	10.084
Administrativos	133	606	133	759	129	346	121	324	156	295
Técnicos superiores y medios	362	960	381	1.123	355	869	376	558	363	523
Personal operario especializado	1.529	6.224	1.527	6.551	1.608	6.557	1.291	2.258	1.625	3.361
Personal operario no especializado	1.518	6.748	1.461	7.318	1.680	6.956	1.530	5.036	1.538	4.505
Otros	1	3	5	15	13	18	23	38	18	38
TOTAL	6.170	28.882	6.377	27.907	6.639	27.180	5.743	19.892	5.714	18.805

FUENTE: Encuesta de Establecimientos de Acuicultura

UTA: Unidad de Trabajo Anual. Equivale a un puesto de trabajo a jornada completa en cómputo anual.

ACUICULTURA

19.5 . Número de unidades de trabajo año (UTA) y de personas según sexo y tipo de empleo, 2013

Empleo	Mujeres		Hombres		Total	
	Nº UTA	Nº personas	Nº UTA	Nº personas	Nº UTA	Nº personas
No asalariados	483	3.346	1.531	6.739	2.014	10.084
Administrativos	110	220	46	74	156	295
Técnicos superiores y medios	105	142	258	381	363	523
Personal operario especializado	152	301	1.473	3.059	1.625	3.361
Personal operario no especializado	303	874	1.235	3.631	1.538	4.505
Otros	5	9	14	29	18	38
TOTAL	1.158	4.892	4.556	13.913	5.714	18.805

FUENTE: Encuesta de Establecimientos de Acuicultura

UTA: Unidad de Trabajo Anual. Equivale a un puesto de trabajo a jornada completa en cómputo anual.

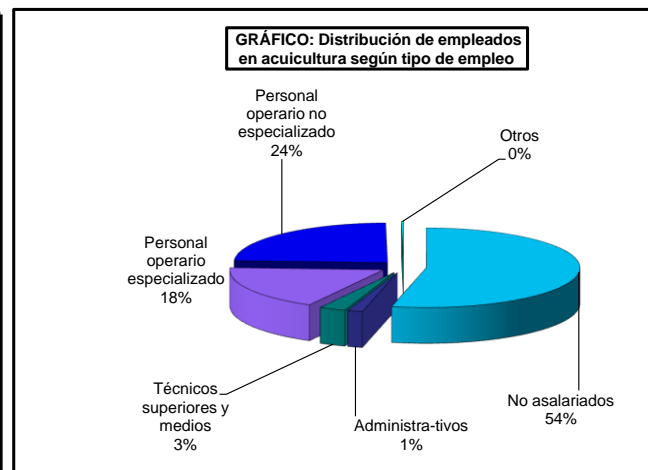
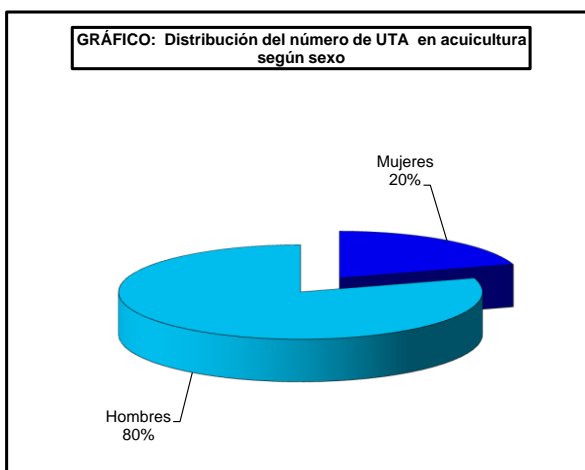
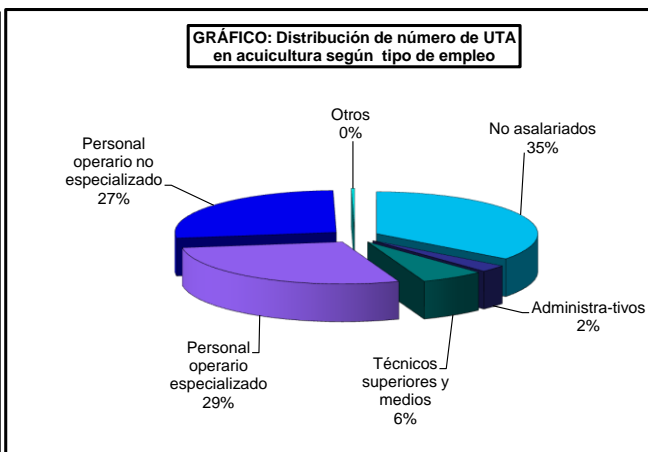
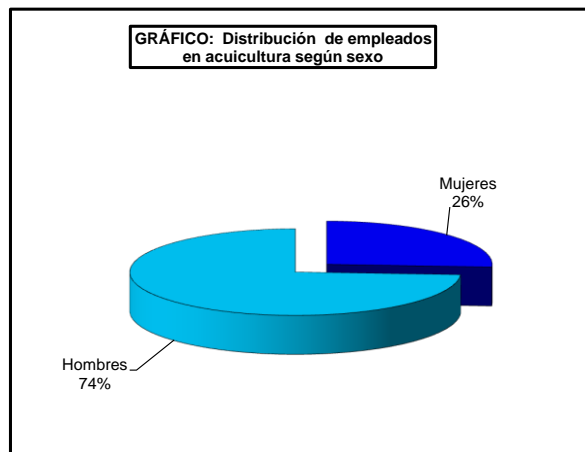

ACUICULTURA

19.6. Análisis autonómico del número de unidades de trabajo año (UTA) y de personas según grupo de empleo, 2013

Comunidad Autónoma	Asalariados		No asalariados		Total	
	Nº UTA	Nº personas	Nº UTA	Nº personas	Nº UTA	Nº personas
Galicia	1.742	5.295	1.924	9.859	3.666	15.154
Principado de Asturias	37	45	3	5	40	50
Cantabria	51	59	15	28	66	87
País Vasco	6	8			6	8
Comunidad Foral de Navarra	24	33	1	1	25	34
La Rioja	31	32			31	32
Aragón	38	46			38	46
Castilla y León	138	148	3	3	141	151
Castilla - La Mancha	48	53			48	53
Extremadura	31	97	2	13	34	110
Cataluña	155	887	31	116	186	1.003
Comunidad Valenciana	314	420	2	4	316	424
Illes Balears	82	181	1	3	83	184
Andalucía	519	672	32	52	551	724
Región de Murcia	313	530			313	530
Canarias	170	215			170	215
ESPAÑA	3.700	8.720	2.014	10.084	5.714	18.805

FUENTE: Encuesta de Establecimientos de Acuicultura

UTA: Unidad de Trabajo Anual. Equivale a un puesto de trabajo a jornada completa en cómputo anual.

CAPÍTULO 20: INDUSTRIAS DE PRODUCTOS DE LA PESCA

En este capítulo se incluyen datos, de los establecimientos de industrias de procesado de pescado y de su actividad y producción, obtenidos del INE, a partir de la Encuesta Industrial de Empresas (EIAE) y de la Encuesta de Consumos Energéticos (ECE).

Una parte de la producción del sector pesquero primario va dirigida a las industrias, donde se transforma dicha producción. Estas industrias también se abastecen del comercio exterior y su actividad es “procesado y conservación de pescados, crustáceos y moluscos”, rúbrica 102 de la Clasificación Nacional de Actividades Económicas (CNAE 2009) del Instituto Nacional de Estadística (INE).

INDUSTRIAS DE PRODUCTOS DE LA PESCA

20.1.1. Número de empresas según grupos de tamaño y sector de actividad

Tamaño	2005		2006		2007	
	CNAE 152. Elaboración y conservación de pescados y productos a base de pescado	Total industria	CNAE 152. Elaboración y conservación de pescados y productos a base de pescado	Total industria	CNAE 152. Elaboración y conservación de pescados y productos a base de pescado	Total industria
Menos de 20 personas ocupadas	368	132.421	339	131.301	358	127.063
20 o más personas ocupadas	250	24.690	252	24.655	262	24.257
TOTAL	618	157.111	591	155.956	620	151.320

FUENTE: Instituto Nacional de Estadística (Encuesta Industrial de empresas). Realizado con datos de la CNAE 1993

Años	CNAE 102. Procesado y conservación de pescados, crustáceos y moluscos		
	Menos de 20 personas ocupadas	20 o más personas ocupadas	TOTAL
2008	336	236	572
2009	350	235	585
2010	335	217	552
2011	306	207	513
2012	282	206	488

FUENTE: Instituto Nacional de Estadística (Encuesta Industrial de empresas). Realizado con datos de la CNAE 2009

INDUSTRIAS DE PRODUCTOS DE LA PESCA

20.1.2 . Principales variables económicas para la elaboración y conservación de pescados y productos a base de pescado (miles de euros)

CNAE 152. Elaboración y conservación de pescados y productos a base de pescado

Años	Ventas netas de productos	Ventas netas de mercaderías	Prestaciones de servicios	Importe neto de la cifra de negocios	Trabajos realizados para el inmovilizado	Subvenciones a la explotación	Otros ingresos de explotación	Total de ingresos de explotación	Variación de existencias de productos	Consumo de materias primas
2001	2.619.316	392.302	62.505	3.074.123	485	16.821	13.766	3.105.195	50.643	1.627.808
2002	3.132.494	306.875	81.055	3.520.425	1.538	14.777	8.054	3.544.794	-21.315	1.977.523
2003	3.306.493	394.332	69.319	3.790.144	645	19.658	8.175	3.818.622	17.159	2.071.427
2004	3.314.069	395.288	103.114	3.812.471	1.941	19.434	11.023	3.844.869	19.162	2.064.190
2005	3.456.506	510.582	90.362	4.057.451	1.670	19.362	15.667	4.094.150	18.000	2.141.361
2006	3.626.494	540.198	129.663	4.296.355	2.089	16.069	17.792	4.332.306	40.211	2.257.923
2007	3.780.176	631.758	137.631	4.549.564	2.121	16.851	17.578	4.586.114	23.410	2.366.728

FUENTE: Instituto Nacional de Estadística (Encuesta Industrial de Empresas). Realizado con datos de la CNAE 1993

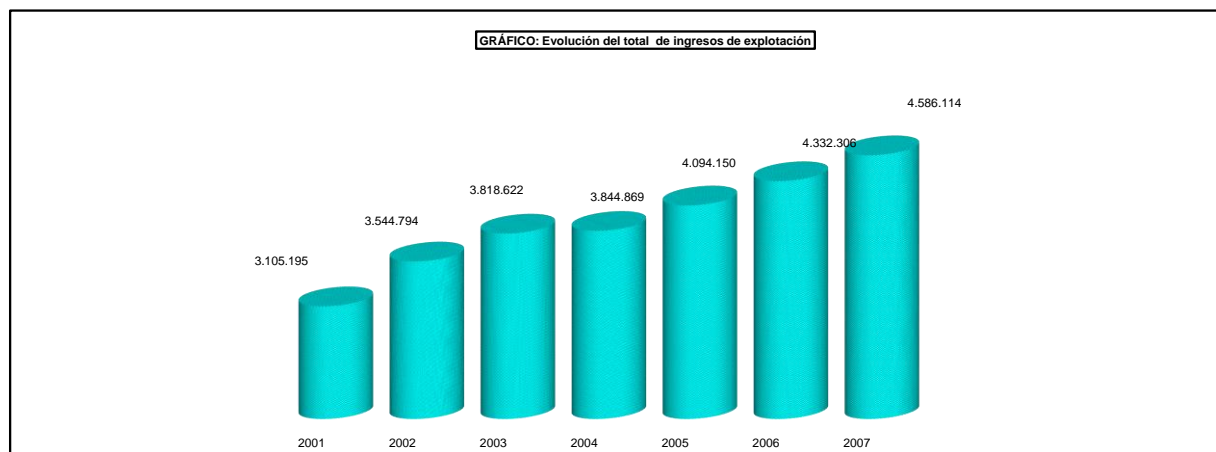
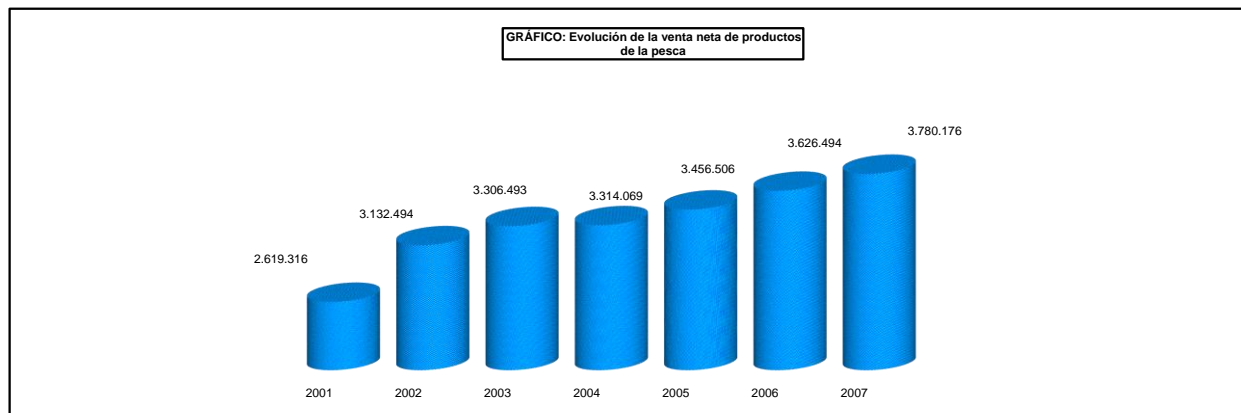

INDUSTRIAS DE PRODUCTOS DE LA PESCA

20.1.3. Principales variables económicas para la elaboración y conservación de pescados y productos a base de pescado (conclusión) (miles de euros)

CNAE 152. Elaboración y conservación de pescados y productos a base de pescado

Años	Consumo de otros aprovisionamientos	Consumo de mercaderías	Trabajos realizados por otras empresas	Consumos y trabajos realizados por otras empresas	Gastos de personal	Servicios exteriores	Dotaciones para amortización del inmovilizado	Total de gastos de explotación	Inversión realizada en activos materiales	Resultado del ejercicio
2001	227.560	308.716	45.041	2.209.126	347.896	357.567	68.444	2.983.032	111.084	78.786
2002	242.462	237.980	55.041	2.513.007	373.774	392.595	79.767	3.359.142	105.477	76.886
2003	283.345	307.793	57.798	2.720.363	412.283	438.609	88.777	3.660.033	117.194	100.595
2004	283.433	305.148	54.359	2.707.129	414.213	471.545	97.958	3.690.844	168.426	114.266
2005	273.863	393.322	63.617	2.872.163	431.719	490.810	105.934	3.900.626	145.956	113.436
2006	290.167	402.193	69.442	3.019.724	454.156	556.797	127.795	4.158.472	164.469	123.613
2007	306.516	483.946	65.191	3.222.381	477.542	571.560	124.624	4.399.106	134.906	118.589

FUENTE: Instituto Nacional de Estadística (Encuesta Industrial de Empresas). Realizado con datos de la CNAE 1993

CNAE 102. Procesado y conservación de pescados, crustáceos y moluscos

	AÑOS			
	2009	2010	2011	2012
Ventas netas de productos	3.622.538	3.785.266	4.162.048	4.107.191
Ventas netas de mercaderías	377.569	377.577	384.916	323.179
Prestaciones de servicios	111.989	93.213	99.430	102.834
Importe neto de la cifra de negocios	4.112.095	4.256.056	4.646.394	4.533.205
Trabajos realizados por la empresa para su activo	2.230	2.663	3.485	2.368
Subvenciones, donaciones y legados	28.019	28.421	28.159	25.261
Resto de ingresos de explotación	25.690	20.012	19.388	42.675
Ingresos de explotación	4.168.036	4.307.151	4.697.426	4.603.509
Variación de exist.de materias primas, aprov. y mercaderías	-50.741	70.980	17.223	2.959
Variación de existencias de productos	-47.552	-25.894	23.740	35.331
Compras netas de materias primas	2.282.665	2.503.115	2.744.461	2.727.259
Compras netas de otros aprovisionamientos	276.365	313.162	366.550	450.129
Compras netas de mercaderías	253.378	291.823	288.725	235.517
Trabajos realizados por otras empresas	51.602	51.891	56.738	56.057
Compras y trabajos realizados por otras empresas	2.864.010	3.159.991	3.456.474	3.468.962
Gastos de personal	430.583	430.090	440.954	432.728
Servicios exteriores	487.578	470.044	508.155	492.734
Restos de gastos de explotación	135.298	124.832	127.322	129.437
Gastos de explotación	3.917.469	4.184.956	4.532.904	4.523.860
Resultado del ejercicio	33.281	94.837	111.873	50.757
Inversión en activos materiales	133.155	119.758	89.547	103.721
Inversión en activos intangibles	7.625	9.460	6.831	5.784

FUENTE: Instituto Nacional de Estadística (Encuesta Industrial de Empresas). Realizado con datos de la CNAE 2009

INDUSTRIAS DE PRODUCTOS DE LA PESCA

20.1.4. Consumos energéticos según producto consumido y subsector de actividad (miles de euros)

Consumos energéticos	2003		2005		2007	
	Elaboración y conservación de pescados y productos a base de pescado	Total industria extractiva y manufacturera	Elaboración y conservación de pescados y productos a base de pescado	Total industria extractiva y manufacturera	Elaboración y conservación de pescados y productos a base de pescado	Total industria extractiva y manufacturera
Carbón y derivados	-	174.507	-	205.937	-	295.188
Productos petrolíferos	17.201	1.372.860	22.772	1.690.643	30.801	1.925.778
Gas	856	1.683.659	1.265	1.992.278	2.312	3.047.604
Electricidad	21.823	3.633.775	24.675	3.916.243	33.324	5.302.029
Otros consumos energéticos	2.604	220.627	273	372.399	2.446	409.404
TOTAL CONSUMOS ENERGÉTICOS	42.484	7.085.427	48.985	8.177.499	68.884	10.980.004

FUENTE: Instituto Nacional de Estadística (Encuesta de Consumos Energéticos)

Consumos energéticos	Año 2009		Año 2011	
	Procesado y conservación de pescados, crustáceos y moluscos	Total industria extractiva y manufacturera	Procesado y conservación de pescados, crustáceos y moluscos	Total industria extractiva y manufacturera
Carbón y derivados	0	187.808	0	243.395
Productos petrolíferos	22.590	1.330.578	28.671	1.539.398
Gas	2.269	2.610.574	4.007	3.213.726
Electricidad	30.669	5.245.388	38.242	5.860.467
Otros consumos energéticos	987	307.540	1.617	480.432
TOTAL CONSUMOS ENERGÉTICOS	56.516	9.681.887	72.537	11.337.418

FUENTE: Instituto Nacional de Estadística (Encuesta Industrial de Empresas)
Realizado con datos de la CNAE 2009

INDUSTRIAS DE PRODUCTOS DE LA PESCA

20.1.5. Número de personas ocupadas y horas trabajadas en la Industria pesquera y en el total de la Industria

CNAE 152. Elaboración y conservación de pescados y productos a base de pescado

Años	Industria pesquera		Total industria	
	Nº personas ocupadas	Nº de horas trabajadas (miles de horas)	Nº personas ocupadas	Nº de horas trabajadas (miles de horas)
2001	22.148	37.838	2.691.707	4.722.145
2002	22.480	38.867	2.662.093	4.660.566
2003	22.990	39.688	2.653.584	4.636.186
2004	22.554	38.872	2.619.937	4.579.342
2005	22.240	38.540	2.634.755	4.591.779
2006	22.248	38.198	2.623.830	4.586.360
2007	22.798	38.552	2.580.375	4.493.748

FUENTE: Instituto Nacional de Estadística (Encuesta Industrial de Empresas). Realizado con datos de la CNAE 1993

CNAE 102. Procesado y conservación de pescados, crustáceos y moluscos

Años	Personas Ocupadas Industria Pesquera	Horas Trabajadas
2008 *	19.737	34.370
2009	19.331	33.208
2010	18.581	31.662
2011	18.390	31.863
2012	18.324	31.319

FUENTE: Instituto Nacional de Estadística (Encuesta Industrial de Empresas).

* Apartir del 2008 datos realizados con la CNAE 2009

Años	Personas Ocupadas	
	CNAE 102. Procesado y conservación de pescados, crustáceos y moluscos	Total industria
2008 *	19.737	2.514.397
2009	19.331	2.199.532
2010	18.581	2.133.618
2011	18.390	2.049.195
2012	18.324	1.922.272

FUENTE: Instituto Nacional de Estadística (Encuesta Industrial de Empresas).

* Apartir del 2008 datos realizados con la CNAE 2009

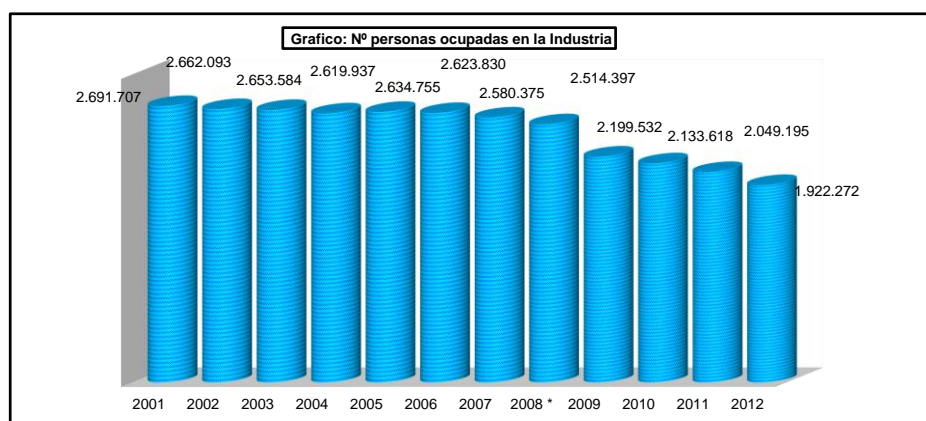
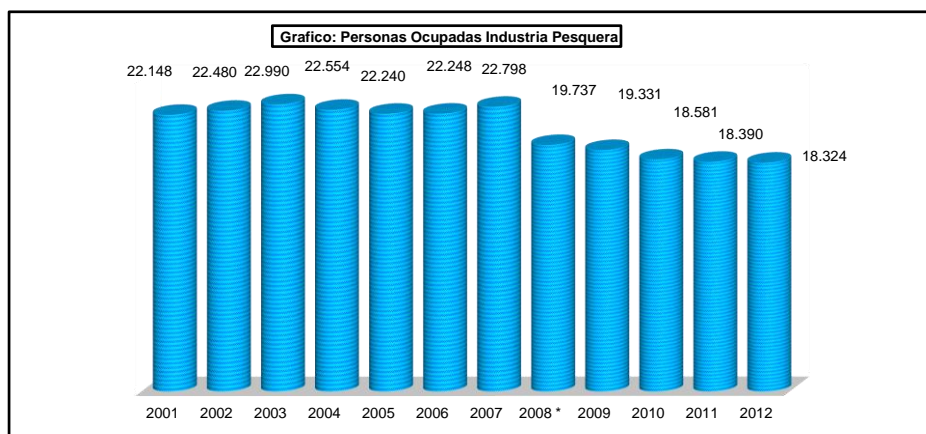

CAPÍTULO 21: COMERCIO EXTERIOR DE PRODUCTOS DE LA PESCA Y LA ACUICULTURA

Los productos de la pesca y acuicultura que se consumen en España tienen su origen en capturas de buques españoles, producción acuícola nacional y en importaciones de dichos productos.

Los datos de la balanza comercial los obtiene la Agencia Estatal de Administración Tributaria (AEAT), limitándose nuestro trabajo a seleccionar las partidas correspondientes a los productos de la pesca y acuicultura incluidos en la Nomenclatura Combinada (NC), utilizada por el Arancel Integrado de Aplicación (TARIC) en el comercio exterior

COMERCIO EXTERIOR DE PRODUCTOS DE LA PESCA Y LA ACUICULTURA

21.1. Peso y valor de los productos de la pesca, 2013

Productos	Importaciones		Exportaciones		Saldo comercial (miles de euros)	Tasa de cobertura (%)
	Peso (toneladas)	Valor (miles de euros)	Peso (toneladas)	Valor (miles de euros)		
Peces vivos	2.727	17.054	11.625	52.875	35.821	310,04
Pescado fresco y refrigerado	217.791	806.365	85.774	377.450	-428.916	46,81
Pescado congelado	281.742	634.036	418.425	761.976	127.940	120,18
Filetes y carnes de pescado	188.218	547.091	48.184	239.697	-307.394	43,81
Pescado seco, salado o en salmuera, ahumado, harina, polvo y pellets	36.140	153.002	12.084	66.403	-86.599	43,40
Crustáceos	176.392	984.835	37.397	262.573	-722.262	26,66
Moluscos	346.289	871.073	163.891	408.550	-462.523	46,90
Preparados y conservas de pescado	142.969	617.237	114.517	587.934	-29.303	95,25
Preparados y conservas de crustáceos y moluscos	29.272	116.539	28.558	95.652	-20.887	82,08
Aceites y grasas de pescado	16.418	16.550	6.077	14.392	-2.158	86,96
Harinas de pescado, crustáceos y moluscos impropios para alimentación humana	37.280	46.049	32.673	37.710	-8.339	81,89
TOTAL PRODUCTOS PESQUEROS	1.475.237	4.809.831	959.203	2.905.212	-1.904.619	60,40

Fuente: Agencia Estatal de Administración Tributaria

COMERCIO EXTERIOR DE PRODUCTOS DE LA PESCA Y LA ACUICULTURA

21.2. Peso y valor de los productos de la pesca según grupos de países, 2013

Productos	Origen/Destino	Importaciones		Exportaciones	
		Peso (toneladas)	Valor (miles de euros)	Peso (toneladas)	Valor (miles de euros)
Peces vivos	Países UE (28)	2.540	12.365	11.440	48.134
	Terceros países	187	4.690	184	4.741
	TOTAL	2.728	17.054	11.625	52.875
Pescado fresco o refrigerado	Países UE (28)	167.356	578.026	80.038	317.364
	Terceros países	50.435	228.339	5.735	60.086
	TOTAL	217.791	806.365	85.773	377.449
Pescado congelado	Países UE (28)	60.139	121.814	129.054	276.896
	Terceros países	221.602	512.222	289.371	485.080
	TOTAL	281.741	634.036	418.425	761.976
Filetes y demás carne de pescado	Países UE (28)	33.805	122.629	41.728	194.149
	Terceros países	154.413	424.462	6.457	45.549
	TOTAL	188.218	547.091	48.184	239.697
Pescado seco, salado, etc.	Países UE (28)	11.301	49.502	9.162	54.992
	Terceros países	24.839	103.500	2.922	11.411
	TOTAL	36.140	153.002	12.084	66.403
Crustáceos	Países UE (28)	34.756	207.815	34.499	248.400
	Terceros países	141.636	777.021	2.898	14.174
	TOTAL	176.392	984.835	37.397	262.573
Moluscos	Países UE (28)	63.341	194.128	147.695	363.614
	Terceros países	282.948	676.945	16.196	44.937
	TOTAL	346.288	871.073	163.891	408.550
Preparados y conservas de pescado	Países UE (28)	14.748	45.196	105.211	531.540
	Terceros países	128.221	572.041	9.306	56.393
	TOTAL	142.969	617.237	114.517	587.934
Preparados y conservas de crustáceos y moluscos	Países UE (28)	5.654	44.620	24.201	75.241
	Terceros países	23.618	71.918	4.357	20.411
	TOTAL	29.272	116.539	28.558	95.652
Aceites y grasas de pescado	Países UE (28)	10.397	8.188	5.025	8.646
	Terceros países	6.021	8.362	1.053	5.746
	TOTAL	16.418	16.550	6.078	14.392
Harinas de pescado	Países UE (28)	7.530	8.677	31.905	37.053
	Terceros países	29.750	37.372	768	658
	TOTAL	37.280	46.049	32.673	37.711
Total Países UE (28)		411.568	1.392.960	619.958	2.156.027
Total Terceros Países		1.063.669	3.416.871	339.245	749.184
TOTAL		1.475.236	4.809.831	959.203	2.905.211

Fuente: Agencia Estatal de Administración Tributaria

NOTA: Los datos del año 2013 no son definitivos

CAPÍTULO 22: DATOS DE EMPLEO EN EL SECTOR PESQUERO

En este capítulo, se incluyen datos sobre empleo en el sector económico primario, pesca marítima y acuicultura, y sector económico secundario, industrias incluidas en el subsector 102 de la CNAE-2009 (industrias dedicadas a “procesado y conservación de pescados, crustáceos y moluscos”).

Las fuentes utilizadas para elaborar las tablas de datos sobre empleo son diversas por lo que las variables medidas y las ramas de actividad no son homogéneas, pero la comparativa puede acercarnos a una visión general del empleo en el sector económico primario, pesca marítima y acuicultura, y en el secundario, con la industria de transformación de productos de la pesca.

Dichas fuentes son las siguientes: Datos de empleo procedentes del Ministerio de Agricultura, Alimentación y Medio Ambiente (MAGRAMA), datos de empleo procedentes del Ministerio de Empleo Seguridad Social (MEYSS) y datos de empleo procedentes del Instituto Nacional de Estadística (INE), relativos a la Encuesta de Población Activa (EPA) y a la Encuesta Industrial de Empresas (EIAE).

DATOS DE EMPLEO EN EL SECTOR PESQUERO

22.1. Serie histórica de empleo según conceptos y fuentes de información

Años	Concepto	Fuente de información			
		Ministerio de Agricultura, Alimentación y Medio Ambiente	Ministerio de Empleo y Seguridad Social	INE (Encuesta de población activa)	INE (Encuesta Industrial de Empresas)
2007	Pesca marítima	35.258	-	-	-
	Acuicultura	7.650	-	-	-
	Total de pesca y acuicultura	42.908	48.253	52.200	-
	Industrias de productos de la pesca (2)	-	-	-	22.798
2008	Pesca marítima	31.386	-	-	-
	Acuicultura	6.608	-	-	-
	Total de pesca y acuicultura	37.994	48.498	47.800	-
	Industrias de productos de la pesca (2)	-	-	-	19.737
2009	Pesca marítima	36.707	-	-	-
	Acuicultura	6.170	-	-	-
	Total de pesca y acuicultura	42.877	45.526	42.600	-
	Industrias de productos de la pesca (1)	-	-	-	19.331
2010	Pesca marítima	35.076	-	-	-
	Acuicultura	6.377	-	-	-
	Total de pesca y acuicultura	41.453	43.647	37.700	-
	Industrias de productos de la pesca (1)	-	-	-	18.581
2011	Pesca marítima	33.213	-	-	-
	Acuicultura	6.639	-	-	-
	Total de pesca y acuicultura	39.851	42.133	34.300	-
	Industrias de productos de la pesca (1)	-	-	-	18.390
2012	Pesca marítima	31.438	-	-	-
	Acuicultura	5.743	-	-	-
	Total de pesca y acuicultura	37.181	41.338	40.500	-
	Industrias de productos de la pesca (1)	-	-	-	18.324
2013	Pesca marítima	29.575	-	-	-
	Acuicultura	5.714	-	-	-
	Total de pesca y acuicultura	35.289	40.062	37.200	-
	Industrias de productos de la pesca (1)	-	-	-	s.d.

NOTA: Unidades de medida según fuente:

MAGRAMA: UTA: Unidad de Trabajo Anual. Equivale a un puesto de trabajo a jornada completa en cómputo anual

MEYSS: Número medio de personas afiliadas en alta

INE: Número medio de personas ocupadas

(1) Según grupos de clasificación CNAE 2009

(2) Según grupos de clasificación CNAE 1993

s.d.: Sin datos obtenidos



GOBIERNO
DE ESPAÑA

MINISTERIO
DE AGRICULTURA, ALIMENTACIÓN
Y MEDIO AMBIENTE

DATOS DE EMPLEO EN EL SECTOR PESQUERO

22.2. Serie histórica del número de afiliados de pesca marítima y acuicultura y del total (miles de personas)

Años	Pesca marítima y acuicultura	Total de afiliados
2005	52,15	17.835,4
2006	50,17	18.596,3
2007	48,25	19.152,3
2008	48,50	19.005,6
2009	45,53	17.916,8
2010	43,65	17.581,9
2011	42,13	17.326,3
2012	41,34	16.738,5
2013	40,06	16.227,7

Fuente: Ministerio de Empleo y Seguridad Social

Nota: Los datos de Pesca y Acuicultura a partir de enero de 2009 reflejan la nueva Clasificación Nacional de Actividades Económicas CNAE 2009 establecida en el RD 475/2007, de 13 de abril.

Para reconstruir los datos de años anteriores se ha utilizado la doble codificación de la actividad económica de los Ficheros de Afiliación de la Seguridad Social, con fecha 31 de enero de 2009

GRÁFICO: Evolución del número de afiliados de pesca marítima y acuicultura

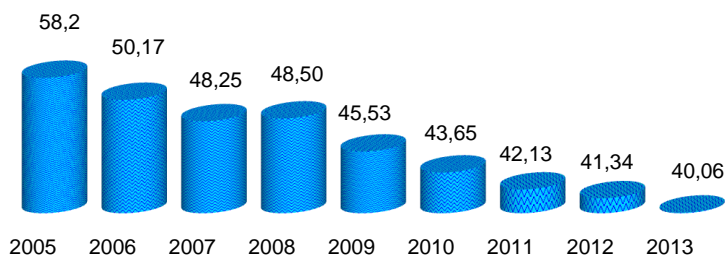

GRÁFICO: Evolución del número total de afiliados

